



Certidão de Acervo Técnico - CAT  
Resolução No. 1.137, de 31 de março de 2023

Conselho Regional de Engenharia e Agronomia do Estado de São Paulo

CREA-SP

CAT COM REGISTRO DE ATESTADO

2620250019802

Atividade concluída

CERTIFICAMOS, em cumprimento ao disposto na Resolução no. 1.137, de 31 de março de 2023, do Confea, que consta dos assentamentos deste Conselho Regional de Engenharia e Agronomia do Estado de São Paulo - CREA-SP, o Acervo Técnico do profissional LUCIANO EMERSON FIDELIS referente à(s) Anotação(ões) de Responsabilidade Técnica - ART abaixo discriminada(s):

Profissional: LUCIANO EMERSON FIDELIS .....  
Registro: 5069815912-SP ..... RNP: 2615565435 .....  
Título Profissional: Engenheiro Mecânico, Engenheiro de Segurança do Trabalho .....

Número ART: 2620240985268 ..... Tipo de ART: OBRA OU SERVIÇO ..... Registrada em: 07/06/2024 Baixada em: 15/10/2025

Forma de Registro: INICIAL .....

Participação Técnica: INDIVIDUAL .....

Empresa Contratada: METAL ELEVADORES E SERVIÇOS LTDA .....

Contratante: Condomínio Edifício Maria Luiza ..... CNPJ: 66.506.189/0001-05 ...

AVENIDA SANTA MARIA ..... No.: 764 ...

Complemento: ..... Bairro: ENSEADA .....

Cidade: Guarujá ..... UF: SP CEP: 11440110 PAIS: BRASIL .....

Contrato: 158112023 ..... Celebrado em: 07/01/2024 .....

Vinculado à ART: .....

Valor do Contrato: R\$ 6.000,00 ..... Tipo de contratante: PESSOA JURÍDICA DE DIREITO PRIVADO .....

Endereço da Obra/serviço: AVENIDA SANTA MARIA ..... No.: 764 ...

Complemento: ..... Bairro: ENSEADA .....

Cidade: Guarujá ..... UF: SP CEP: 11440110 PAIS: BRASIL .....

Data de Início: 20/01/2024 ..... Previsão de Término: 07/05/2025 .....

Coordenadas Geográficas: .....

Finalidade: COMERCIAL .....

Proprietário: ..... CPF/CNPJ: .....

Atividade Técnica: 1) Execução, Manutenção de equipamento, de elevadores, de passageiros. 2,00000 unidade. ....

#### Observações

Declaramos que os aparelhos de transporte vertical, tipo Elevador de passageiros residencial, com capacidade para 6 passageiros ou 450kg, de 5 paradas e porta de pavimento abertura central automática, foi inspecionado e está em condições normais de funcionamento e segurança, conforme ordens de serviço em anexo ao relatório. ....

#### Informações Complementares

O atestado está vinculado apenas para atividades técnicas constantes da ART, desenvolvidas de acordo com as atribuições do (a) profissional na área da Engenharia Mecânica e Engenharia de Segurança do Trabalho .....

CERTIFICAMOS, finalmente, que se encontra vinculado à presente Certidão de Acervo Técnico - CAT - o atestado apresentado pelo profissional acima, contendo 2 folhas, a quem cabe a responsabilidade pela veracidade e exatidão das informações nele constantes.

Certidão de Acervo Técnico No.2620250019802

11/11/2025 11:13:29

Autenticação Digital: xsgAGx1G0JsAkn1FxaIAkkITGTKxBFsy

A CAT à qual o atestado está vinculado é o documento que comprova o registro do atestado no CREA.

A CAT à qual o atestado está vinculado constituirá prova da capacidade técnico-profissional da pessoa jurídica somente se o responsável técnico indicado estiver ou venha a ser integrado ao seu quadro técnico por meio de declaração entregue no momento da habilitação ou da entrega das propostas.

A CAT é válida em todo território nacional.

A CAT perderá a validade no caso de modificação dos dados técnicos qualitativos e quantitativos nela contidos, bem como de alteração da situação do registro da ART.

A autenticidade e a validade desta certidão deve ser confirmada no site do CREA-SP ([www.creasp.org.br](http://www.creasp.org.br)).

A falsificação deste documento constitui crime previsto no Código Penal Brasileiro, sujeitando o autor à respectiva ação penal.



# ATESTADO

Número ART: 2620240985268

Tipo de ART: Obra/Serviço

Registrada em: 07/06/2024

Baixada em: 15/10/2025

Forma de Registro: Individual

Participação Técnica: Individual

## Dados Empresa Contratante

- Nome/Razão Social: Condomínio Edifício Maria Luiza
- CNPJ: 66.506.189/0001-05
- Endereço: Avenida SANTA MARIA N° 764
- Complemento:
- Cidade: Guarujá UF: SP Bairro: ENSEADA CEP: 11440-110
- Representante Legal: João Paulo Rocha Deusdiante
- Profissional Declarante da Informações Técnicas: Douglas Vilas Boas Silva
- N° CREA-SP: 507.170.45-30

## CONTRATADO (A): METAL ELEVADORES E SERVIÇOS LTDA

- CNPJ: 34.131.972/0001-37
- Registro Crea e RNP: 2400503-SP
- Responsável Técnico: LUCIANO EMERSON FIDELIS

N° DO CONTRATO: 158112023

## OBJETO DO CONTRATO: MANUTENÇÃO DE ELEVADOR

- Objeto: MANUTENÇÃO DE ELEVADORES
- Valor Contratual: R\$ 6.000,00 ( Seis mil reais)

## PERÍODO E ENDEREÇO DA OBRA/SERVIÇO:

- Período de execução: 20/01/2024 à 07/05/2025
- Endereço: Avenida SANTA MARIA N° 764
- Complemento: Bairro: Centro
- Cidade: Guarujá UF: SP CEP: 11440-110

**RESPONSÁVEL TÉCNICO:**

- Nome completo: LUCIANO EMERSON FIDELIS
- Título de atribuição: ENGENHEIRO MECÂNICO E DE SEGURANÇA DO TRABALHO
- Registro Crea: 5069815912-SP
- RNP: 2615565435

**DESCRIÇÃO DAS ATIVIDADES REALIZADAS:**

*Mecânica Execução Manutenção de equipamento de elevadores passageiros*

*Declaramos que os aparelhos de transporte vertical, tipo Elevador de passageiros residencial, com capacidade para 6 passageiros ou 450kg, de 5 paradas e porta de pavimento abertura central automática, foi inspecionado e está em condições normais de funcionamento e segurança, conforme ordens de serviço em anexo ao relatório.*

**Atestado**

*Eu, Douglas Vilas Boas Silva, inscrito com CPF de nº093.348.536-03, atesto para os devidos fins que os serviços prestados de manutenção em nossos elevadores, 01(UM) SOCIAL, e 01(UM) de SERVIÇO, foram realizados com eficiência. Os elevadores estão com bom funcionamento, e, foi contratado um engenheiro para analisar os serviços prestados, para embasamento técnico.*

*Este atestado é emitido com base no funcionamento dos equipamentos e no embasamento técnico do engenheiro competente, contratado para avaliação técnica, afim de ser emitido a RIA anual, garanto a qualidade e segurança de nossos equipamentos.*

Local e Data: Guarujá, 16 de outubro de 2025.

66 506 189/0001-05

CONDOMÍNIO EDIF. MARIA LUÍZA

Av. Santa Maria, 764  
Vila Julia CEP: 11440-110

GUARUJÁ - SP

**Empresa Contratante  
Representante Legal**

Nome: João Paulo Rocha Deusdiantes  
CPF: 251.993.888-94

gov.br

Documento assinado digitalmente  
DOUGLAS VILAS BOAS SILVA  
Data: 16/10/2025 09:11:17 -0300  
Verifique em <https://validar.br.gov.br>

**Profissional Habilitado  
Vinculado a contratante**

Nome: Douglas Vilas Boas Silva  
CPF: 093.348.536-03  
Nº do CREA: 507.170.45-30



Certidão de Acervo Técnico - CAT  
Resolução No. 1.137, de 31 de março de 2023

Conselho Regional de Engenharia e Agronomia do Estado de São Paulo

CREA-SP

CAT COM REGISTRO DE ATESTADO

2620250020577

Atividade concluída

CERTIFICAMOS, em cumprimento ao disposto na Resolução no. 1.137, de 31 de março de 2023, do Confea, que consta dos assentamentos deste Conselho Regional de Engenharia e Agronomia do Estado de São Paulo - CREA-SP, o Acervo Técnico do profissional LUCIANO EMERSON FIDELIS referente à(s) Anotação(ões) de Responsabilidade Técnica - ART abaixo discriminada(s):

Profissional: LUCIANO EMERSON FIDELIS .....  
Registro: 5069815912 - SP ..... RNP: 2615565435 .....  
Título Profissional: Engenheiro Mecânico, Engenheiro de Segurança do Trabalho .....

Número ART: 2620250991872 ..... Tipo de ART: OBRA OU SERVIÇO ..... Registrada em: 11/06/2025 Baixada em: 15/10/2025  
Forma de Registro: INICIAL .....  
Participação Técnica: INDIVIDUAL .....  
Empresa Contratada: METAL ELEVADORES E SERVIÇOS LTDA .....

Contratante: Damo Engenharia e Construções Ltda ..... CNPJ: 01.770.334/0001-07 .....  
Rua SANTO MENON ..... No.: 111 .....  
Complemento: ..... Bairro: JARDIM SAIRA .....  
Cidade: Sorocaba ..... UF: SP CEP: 18085120 PAIS: BRASIL .....  
Contrato: CRT\_525082024 ..... Celebrado em: 26/08/2024 .....  
Vinculado à ART: .....  
Valor do Contrato: R\$ 115.000,00 ..... Tipo de contratante: PESSOA JURÍDICA DE DIREITO PRIVADO .....

Endereço da Obra/serviço: Rua DOUTOR ARTHUR GOMES ..... No.: 502 .....  
Complemento: ..... Bairro: CENTRO .....  
Cidade: Sorocaba ..... UF: SP CEP: 18035490 País: BR .....  
Data de Início: 07/05/2025 ..... Previsão de Término: 20/06/2025 .....  
Coordenadas Geográficas: , .....  
Finalidade: OUTRO .....  
Proprietário: ..... CPF/CNPJ: .....

Atividade Técnica: 1) Execução, Execução de fabricação, de elevadores, de passageiros. 1,00000 unidade. 2) Execução, Execução de montagem, de elevadores, de passageiros. 1,00000 unidade. 3) Elaboração, Projeto, de elevadores, de passageiros. 1,00000 unidade. ....

#### Observações

Projeto / Instalação e Montagem de 01 (um) elevadores com 02 (duas) paradas e capacidade para 06 (seis) passageiros ou 600kg (seiscentos) quilos, conforme orientação de projeto. ....

#### Informações Complementares

Atividades e quantidades executadas conforme atestado vinculado à presente certidão. ....  
O atestado está vinculado apenas para atividades técnicas constantes da ART, desenvolvidas de acordo com as atribuições do profissional na área da Engenharia Mecânica e Engenharia de Segurança do Trabalho. ....

CERTIFICAMOS, finalmente, que se encontra vinculado à presente Certidão de Acervo Técnico - CAT - o atestado apresentado pelo profissional acima, contendo 2 folhas, a quem cabe a responsabilidade pela veracidade e exatidão das informações nele constantes.

Certidão de Acervo Técnico No.2620250020577  
25/11/2025 11:01:23  
Autenticação Digital: 5T3FkAf35ACAGKB0fCx55yyTgx1yn05

A CAT à qual o atestado está vinculado é o documento que comprova o registro do atestado no CREA.

A CAT à qual o atestado está vinculado constituirá prova da capacidade técnico-profissional da pessoa jurídica somente se o responsável técnico indicado estiver ou venha a ser integrado ao seu quadro técnico por meio de declaração entregue no momento da habilitação ou da entrega das propostas.

A CAT é válida em todo território nacional.

A CAT perderá a validade no caso de modificação dos dados técnicos qualitativos e quantitativos nela contidos, bem como de alteração da situação do registro da ART.

A autenticidade e a validade desta certidão deve ser confirmada no site do CREA-SP ([www.creasp.org.br](http://www.creasp.org.br)).

A falsificação deste documento constitui crime previsto no Código Penal Brasileiro, sujeitando o autor à respectiva ação penal.



# ATESTADO

Número ART: 2620250991872

Tipo de ART: Obra/Serviço

Registrada em: 10/06/2025

Baixada em: 15/10/2025

Forma de Registro: Individual

Participação Técnica: Individual

## Dados Empresa Contratante

- Nome/Razão Social: DAMO ENGENHARIA E CONSTRUÇÃO LTDA
- CNPJ: 01.770.334/0001-07
- Endereço: Rua SANTO MENON N° 111
- Complemento:
- Cidade: Sorocaba UF:SP Bairro: JARDIM SAIRA CEP: 18085-120
- Representante Legal: Giovanni Dalla Mora Filho
- Profissional Declarante da Informações Técnicas: Giovanni Dalla Mora Filho
- N° CREA-SP: 506.228.823-3

## CONTRATADO (A): METAL ELEVADORES E SERVIÇOS LTDA

- CNPJ: 34.131.972/0001-37
- Registro Crea e RNP: 2400503-SP
- Responsável Técnico: LUCIANO EMERSON FIDELIS

N° DO CONTRATO: CRT\_525082024

OBJETO DO CONTRATO: PROJETO, FABRICAÇÃO E MONTAGEM DE ELEVADOR

- Objeto: ELEVADOR SOCIAL
- Valor Contratual: 115,000.00 mil reais

## PERÍODO E ENDEREÇO DA OBRA/SERVIÇO:

- Período de execução: 07/05/2025 à 20/06/2025
- Endereço: Rua DOUTOR ARTHUR GOMES N° 502
- Complemento: Bairro: CENTRO
- Cidade: SOROCABA UF: SP CEP: 18035-490

---

## RESPONSÁVEL TÉCNICO:

- Nome completo: LUCIANO EMERSON FIDELIS
- Título de atribuição: ENGENHEIRO MECÂNICO ENGENHEIRO DE SEGURANÇA DO TRABALHO
- Registro Crea: 5069815912-SP
- RNP: 2615565435

---

## DESCRIÇÃO DAS ATIVIDADES REALIZADAS:

*Mecânica Elaboração Projeto de elevadores de passageiros  
Mecânica Execução Execução de fabricação de elevadores de passageiros  
Mecânica Execução Execução de Montagem de elevadores de passageiros*

*Projeto / Instalação e Montagem de 01 (um) elevadores com 02 (duas) paradas e capacidade para 06 (seis) passageiros ou 600kg (seiscentos) quilos, conforme orientação de projeto.*

### Declaração

*Eu, Giovanni Dalla Mora Filho, inscrito no CREA de nº 5062288233, atesto que os serviços prestados, e a montagem do elevador, encontra-se em conformidade com as normas técnicas e regulamentações vigentes.*

*Este atestado é emitido com base em minha experiência e competência técnica na área, e garanto a qualidade e segurança do que foi descrito*

---

GIOVANNI DALLA MORA  
FILHO:30994219873

Assinado de forma digital por  
GIOVANNI DALLA MORA  
FILHO:30994219873  
Dados: 2025.10.15 16:16:53 -03'00'

Local e Data: Sorocaba, 15/10/2025.



Certidão de Acervo Técnico - CAT  
Resolução No. 1.137, de 31 de março de 2023

Conselho Regional de Engenharia e Agronomia do Estado de São Paulo

CREA-SP

CAT COM REGISTRO DE ATESTADO

2620250000785

Atividade concluída

CERTIFICAMOS, em cumprimento ao disposto na Resolução no. 1.137, de 31 de março de 2023, do Confea, que consta dos assentamentos deste Conselho Regional de Engenharia e Agronomia do Estado de São Paulo - CREA-SP, o Acervo Técnico do profissional LUCIANO EMERSON FIDELIS referente à(s) Anotação(ões) de Responsabilidade Técnica - ART abaixo discriminada(s):

Profissional: LUCIANO EMERSON FIDELIS .....  
Registro: 5069815912-SP ..... RNP: 2615565435 .....  
Título Profissional: Engenheiro Mecânico .....

Número ART: 2620242043001 ..... Tipo de ART: OBRA OU SERVIÇO ..... Registrada em: 25/11/2024 Baixada em: 06/12/2024

Forma de Registro: INICIAL .....  
Participação Técnica: INDIVIDUAL .....  
Empresa Contratada: METAL ELEVADORES E SERVIÇOS LTDA .....

Contratante: Hotel Ipanema de Sorocaba Ltda ..... CNPJ: 49.554.660/0001-03 .....  
RUA DA PENHA ..... No.: 936 .....

Complemento: ..... Bairro: CENTRO .....

Cidade: Sorocaba ..... UF: SP CEP: 18010002 PAIS: BRASIL .....

Contrato: 73082023 ..... Celebrado em: 11/09/2023 .....

Vinculado à ART: .....

Valor do Contrato: R\$ 670,00 ..... Tipo de contratante: PESSOA JURÍDICA DE DIREITO PRIVADO .....

Endereço da Obra/serviço: RUA DA PENHA ..... No.: 936 .....

Complemento: ..... Bairro: CENTRO .....

Cidade: Sorocaba ..... UF: SP CEP: 18010002 PAIS: BRASIL .....

Data de início: 27/11/2023 Conclusão Efetiva: 27/11/2024 ..... Coordenadas Geográficas: .....

Finalidade: OUTRO .....

Proprietário: ..... CPF/CNPJ: .....

Atividade Técnica: 1) Execução, Manutenção de equipamento, de elevadores, de passageiros. 2,00000 unidade. ....

#### Observações

RIA de Manutenção de nº 021124. ....

Manutenção de 2(dois) elevadores de passageiros, um com 10 paradas e outro com 11 paradas. Ambos com capacidade para 450kg. ....

#### Informações Complementares

Atividades e quantidades executadas conforme atestado vinculado à presente certidão .....

O atestado está vinculado apenas para atividades técnicas constantes da ART, desenvolvidas de acordo com as atribuições do profissional na área da Engenharia Mecânica .....

Período de execução da obra/serviço: 05/12/2023 a 05/12/2024 conforme atestado vinculado à presente certidão .....

O Atestado vinculado à presente Certidão de Acervo Técnico foi objeto de declaração do profissional, em atendimento ao § 1º do artigo 59 da Resolução 1137/2023, do CONFEA .....

CERTIFICAMOS, finalmente, que se encontra vinculado à presente Certidão de Acervo Técnico - CAT - o atestado apresentado pelo profissional acima, contendo 2 folhas, a quem cabe a responsabilidade pela veracidade e exatidão das informações nele constantes.

Certidão de Acervo Técnico No.2620250000785

13/01/2025 08:53:39

Autenticação Digital: UJ310zzsnUCyTJxz5yaxyC5gAsCfBC3F

A CAT à qual o atestado está vinculado é o documento que comprova o registro do atestado no CREA.

A CAT à qual o atestado está vinculado constituirá prova da capacidade técnico-profissional da pessoa jurídica somente se o responsável técnico indicado estiver ou venha a ser integrado ao seu quadro técnico por meio de declaração entregue no momento da habilitação ou da entrega das propostas.

A CAT é válida em todo território nacional.

A CAT perderá a validade no caso de modificação dos dados técnicos qualitativos e quantitativos nela contidos, bem como de alteração da situação do registro da ART.

A autenticidade e a validade desta certidão deve ser confirmada no site do CREA-SP ([www.creasp.org.br](http://www.creasp.org.br)).

A falsificação deste documento constitui crime previsto no Código Penal Brasileiro, sujeitando o autor à respectiva ação penal.



## ATESTADO

Número ART: 2620242043001                      Tipo de ART: Obra/Serviço  
Registrada em: 24/11/2024                      Baixada em: 06/12/2024  
Forma de Registro: Individual                      Participação Técnica: Individual  
Número de ART vinculada Forma de Registro da ART

### Dados Empresa Contratante

- Nome/Razão Social: HOTEL IPANEMA DE SOROCABA LTDA
- CNPJ: 49.554.660/0001-03
- Endereço: Rua da Penha                      N° 936
- Complemento:
- Cidade: Sorocaba    UF:SP    Bairro: Centro    CEP: 18.010-002
- Representante Legal: Enemecio Antônio Ferrarezi
- Profissional Declarante da Informações Técnicas: Wilson Aparecido Inácio
- N° CREA-SP: 506.067.111-0

### CONTRATADO (A): METAL ELEVADORES E SERVIÇOS LTDA

- CNPJ: 34.131.972/0001-37
- Registro Crea e RNP: 2400503-SP
- Responsável Técnico: LUCIANO EMERSON FIDELIS

N° DO CONTRATO: 73082023

### OBJETO DO CONTRATO: MANUTENÇÃO DE ELEVADOR

- Objeto: DOIS ELEVADORES
- Período de execução: 05/12/2023 à 05/12/2024
- Valor Contratual: R\$ 670,00 ( Seissentos e setenta reais)

### PERÍODO E ENDEREÇO DA OBRA/SERVIÇO:

- Período de execução: 05/12/2023 à 05/12/2024
- Endereço: Rua da Penha                      N° 936
- Complemento:                      Bairro: Centro
- Cidade: Sorocaba                      UF: SP                      CEP: 18.010-002

**RESPONSÁVEL TÉCNICO:**

- Nome completo: LUCIANO EMERSON FIDELIS
- Título de atribuição: ENGENHEIRO MECÂNICO
- Registro Crea: 5069815912-SP
- RNP: 2615565435

**DESCRIÇÃO DAS ATIVIDADES REALIZADAS:**

*Mecânica Execução Manutenção de equipamento de elevadores passageiros*

*RIA de Manutenção de n° 021124. Manutenção de 2 (dois) elevadores de passageiros, um com 10 paradas e outro com 11 paradas, ambos com capacidade para 450kg.*

**Atestado**

*Eu Wilson Aparecido Inacio, inscrito com CPF de n° 102.087.508-94, atesto para os devidos fins que os serviços prestados de manutenção em nossos elevadores, 01(UM) SOCIAL, e 01(UM) de SERVIÇO, foram realizados com eficiencia. Os elevadores estão com bom funcionamento, e, foi contratado um engenheiro para analisar os serviços prestados, para embasamento tecnico, para isso segue documento de coroboração em anexo.*

*Este atestado é emitido com base no funcionamento dos equipamentos e no embasamento técnico do engenheiro competente, contratado para avaliação técnica, afim de ser emitido a RIA anual, garantindo a qualidade e segurança de nossos equipamentos.*

Local e Data: Sorocaba, 09/12/2024.

**HOTEL IPANEMA**

**Enemecio A. Ferrarezi**  
Gerente

**Empresa Contratante**  
**Representante Legal**

Nome: Enemecio Antônio Ferrarezi

CPF: 974.521.738-72

**49.554.660/0001-03**

HOTEL IPANEMA DE SOROCABA LTDA

RUA DA PENHA, 935  
CENTRO CEP 18.010-004

SOROCABA - SP

gov.br

Documento assinado digitalmente

WILSON APARECIDO INACIO  
Data: 09/12/2024 12:01:53 0300  
Verifique em <https://validar.br.gov.br>

**Profissional Habilitado**  
**Vinculado a contratante**

Nome: Wilson Aparecido Inácio

CPF: 102.087.508-94

N° do CREA: 506.067.111-0



Certidão de Acervo Técnico - CAT  
Resolução No. 1.137, de 31 de março de 2023

Conselho Regional de Engenharia e Agronomia do Estado de São Paulo

CREA-SP

CAT COM REGISTRO DE ATESTADO

2620240023779

Atividade concluída

CERTIFICAMOS, em cumprimento ao disposto na Resolução no. 1.137, de 31 de março de 2023, do Confea, que consta dos assentamentos deste Conselho Regional de Engenharia e Agronomia do Estado de São Paulo - CREA-SP, o Acervo Técnico do profissional LUCIANO EMERSON FIDELIS referente à(s) Anotação(ões) de Responsabilidade Técnica - ART abaixo discriminada(s):

Profissional: LUCIANO EMERSON FIDELIS .....  
Registro: 5069815912-SP ..... RNP: 2615565435 .....  
Título Profissional: Engenheiro Mecânico .....

Número ART: 2620240074619 ..... Tipo de ART: OBRA OU SERVIÇO ..... Registrada em: 16/01/2024 Baixada em: 29/10/2024  
Forma de Registro: INICIAL .....  
Participação Técnica: INDIVIDUAL .....  
Empresa Contratada: METAL ELEVADORES E SERVIÇOS LTDA .....

Contratante: FRATELLA ENGENHARIA EIRELI ..... CNPJ: 22.317.948/0001-08 .....  
RUA RUA DOS FRANCESES, 450/498 ..... No.: 498 .....  
Complemento: CJ 51, Bloco C ..... Bairro: MORRO DOS INGLESES .....  
Cidade: São Paulo ..... UF: SP CEP: 01329900 . PAIS: BRASIL .....  
Contrato: ..... Celebrado em: 20/10/2023 .....  
Vinculado à ART: .....  
Valor do Contrato: R\$ 87.320,00 ..... Tipo de contratante: PESSOA JURÍDICA DE DIREITO PRIVADO .....

Endereço da Obra/serviço: RUA FERES SADALLA ..... No.: 761 .....  
Complemento: Ed. do Fórum ..... Bairro: CENTRO .....  
Cidade: Guariba ..... UF: SP CEP: 14840001 . PAIS: BRASIL .....  
Data de início: 20/10/2023 Conclusão Efetiva: 31/01/2024 ..... Coordenadas Geográficas: .....  
Finalidade: INDUSTRIAL .....  
Proprietário: ..... CPF/CNPJ: .....

Atividade Técnica: 1) Execução, Execução de fabricação, de elevadores, de passageiros. 1,00000 unidade. 2) Execução, Instalação de equipamento, de elevadores, de passageiros. 1,00000 unidade. 3) Elaboração, Projeto, de elevadores, de passageiros. 1,00000 unidade. ....

#### Observações

Projeto / Instalação e Montagem de 01 elevador de passageiros para acessibilidade com capacidade de 600kg ou 08 passageiros. .

#### Informações Complementares

Atividades e quantidades executadas conforme atestado vinculado à presente certidão. ....  
O atestado está vinculado apenas para atividades técnicas constantes da ART, desenvolvidas de acordo com as atribuições do profissional na área da Engenharia Mecânica. ....

CERTIFICAMOS, finalmente, que se encontra vinculado à presente Certidão de Acervo Técnico - CAT - o atestado apresentado pelo profissional acima, contendo 2 folhas, a quem cabe a responsabilidade pela veracidade e exatidão das informações nele constantes.

Certidão de Acervo Técnico No.2620240023779  
09/12/2024 09:33:49  
Autenticação Digital: 3BC3C0zsnFa5ksCGzxF1fACUFkBJI5fx

A CAT à qual o atestado está vinculado é o documento que comprova o registro do atestado no CREA.

A CAT à qual o atestado está vinculado constituirá prova da capacidade técnico-profissional da pessoa jurídica somente se o responsável técnico indicado estiver ou venha a ser integrado ao seu quadro técnico por meio de declaração entregue no momento da habilitação ou da entrega das propostas.

A CAT é válida em todo território nacional.

A CAT perderá a validade no caso de modificação dos dados técnicos qualitativos e quantitativos nela contidos, bem como de alteração da situação do registro da ART.

A autenticidade e a validade desta certidão deve ser confirmada no site do CREA-SP ([www.creasp.org.br](http://www.creasp.org.br)).

A falsificação deste documento constitui crime previsto no Código Penal Brasileiro, sujeitando o autor à respectiva ação penal.



## Atestado

Número ART: 2620240074619

Tipo de ART: Obra/Serviço

Registrada em: 20/10/2023

Baixada em: 29/10/2024

Forma de Registro: Individual

Participação Técnica: Individual

### Dados Empresa Contratante

- Nome/Razão Social: FRATELLA ENGENHARIA EIRELI
- CNPJ: 22.317.948/0001-08
- Endereço: Rua RUA DOS FRANCESES, 450/498 498 N° 440
- Complemento: CJ 51, Bloco C
- Cidade: São Paulo UF:SP Bairro: MORRO DOS INGLESES
- CEP: 01329-900
- Representante Legal: Bruno Zardo Gambardella
- Profissional Declarante da Informações Técnicas: Bruno Zardo Gambardella
- N° CREA: 507.054.933-0

### CONTRATADO (A): METAL ELEVADORES E SERVIÇOS LTDA

- Nome/Razão Social: METAL ELEVADORES E SERVIÇOS LTDA
- CNPJ: 34.131.972/0001-37
- Registro Crea e RNP: 2400503-SP
- Responsável Técnico: LUCIANO EMERSON FIDELIS

**Nº DO CONTRATO:** *CONTRATO SEM NÚMERO*

**OBJETO DO CONTRATO:** FFABRICAÇÃO, INSTALAÇÃO E MONTAGEM DE ELEVADOR

- ◆ Objeto: ELEVADOR SOCIAL
- ◆ Período de execução: 20/10/2023 à 31/01/2024
- ◆ Valor Contratual: 87.320,00 mil reais

### PERÍODO E ENDEREÇO DA OBRA/SERVIÇO:

- ◆ Período de execução: 20/10/2023 à 31/01/2024
- ◆ Endereço: Rua Feres Sadalla N° 761
- ◆ Complemento: Ed. do Fórum Bairro: CENTRO
- ◆ Cidade: Guariba CEP: 14840-001 UF: SP

**RESPONSÁVEL TÉCNICO:**

- Nome completo: LUCIANO EMERSON FIDELIS
- Título de atribuição: ENGENHEIRO MECÂNICO
- Registro Crea: 5069815912-SP
- RNP: 2615565435

**DESCRIÇÃO DAS ATIVIDADES REALIZADAS:**

*Mecânica Elaboração Projeto de elevadores de passageiros*

*Mecânica Execução Execução de fabricação de elevadores passageiros*

*Mecânica Execução Instalação de equipamento de elevadores passageiros*

*Projeto / Instalação e Montagem de 01 elevador de passageiros para acessibilidade com capacidade de 600kg ou 08 passageiros..*

**Declaração**

*Eu, Bruno Zardo Gambardella, inscrito no CREA de nº 507.054.933-0 atesto que os serviços prestados para esta empresa, encontra-se em conformidade com as normas técnicas e regulamentações vigentes., foram realizadas com destreza e segurança.*

*Este atestado é emitido com base em minha experiência e competência técnica na área, e garanto a qualidade e segurança do que foi descrito.*

Local: CAMPINAS, 12/11/2024

Documento assinado digitalmente  
BRUNO ZARDO GAMBARDELLA  
Data: 12/11/2024 12:20:25-0300  
Verifique em <https://validar.it.gov.br>

**Representante Legal e Profissional Habilitado vinculado a contratante**

Nome: Bruno Zardo Gambardella

CPF: 014.159.206-05:

Nº do CREA: 507.054.933-0



Certidão de Acervo Técnico - CAT  
Resolução No. 1.137, de 31 de março de 2023

Conselho Regional de Engenharia e Agronomia do Estado de São Paulo

CREA-SP

CAT COM REGISTRO DE ATESTADO

2620240023867

Atividade concluída

CERTIFICAMOS, em cumprimento ao disposto na Resolução no. 1.137, de 31 de março de 2023, do Confea, que consta dos assentamentos deste Conselho Regional de Engenharia e Agronomia do Estado de São Paulo - CREA-SP, o Acervo Técnico do profissional LUCIANO EMERSON FIDELIS referente à(s) Anotação(ões) de Responsabilidade Técnica - ART abaixo discriminada(s):

Profissional: LUCIANO EMERSON FIDELIS .....  
Registro: 5069815912-SP ..... RNP: 2615565435 .....  
Título Profissional: Engenheiro Mecânico .....

Número ART: 2620240110655 ..... Tipo de ART: OBRA OU SERVIÇO ..... Registrada em: 23/01/2024 Baixada em: 27/10/2024

Forma de Registro: INICIAL .....  
Participação Técnica: INDIVIDUAL .....  
Empresa Contratada: METAL ELEVADORES E SERVIÇOS LTDA .....

Contratante: DAMO ENGENHARIA E CONSTRUÇÃO LTDA ..... CNPJ: 01.770.334/0001-07 ...  
RUA SANTO MENON ..... No.: 111 .....

Complemento: ..... Bairro: JARDIM SAIRA .....

Cidade: Sorocaba ..... UF: SP CEP: 18085120 PAIS: BRASIL .....

Contrato: ..... Celebrado em: 09/10/2023 .....

Vinculado à ART: .....

Valor do Contrato: R\$ 99.000,00 ..... Tipo de contratante: PESSOA JURÍDICA DE DIREITO PRIVADO .....

Endereço da Obra/serviço: RUA Tenente Almeida ..... No.: 265 .....

Complemento: ..... Bairro: Centro .....

Cidade: Pilar do Sul ..... UF: SP CEP: 18185000 PAIS: BRASIL .....

Data de início: 09/10/2023 Conclusão Efetiva: 31/01/2024 ..... Coordenadas Geográficas: .....

Finalidade: INDUSTRIAL .....

Proprietário: ..... CPF/CNPJ: .....

Atividade Técnica: 1) Execução, Execução de fabricação, de elevadores, de passageiros. 1,00000 unidade. 2) Execução, Instalação de equipamento, de elevadores, de passageiros. 1,00000 unidade. 3) Elaboração, Projeto, de elevadores, de passageiros. 1,00000 unidade. ....

#### Observações

Projeto / Instalação e Montagem de 01 elevadores com 03 paradas e capacidade para 08 passageiros ou 600kg, conforme orientação de projeto. ....

#### Informações Complementares

Atividades e quantidades executadas conforme atestado vinculado à presente certidão. ....

O Atestado vinculado foi assinado digitalmente com validade jurídica, conforme Artigo 10º, § 1º da Medida Provisória nº 2.200-2 de 24/08/2001, da Presidência da República. ....

CERTIFICAMOS, finalmente, que se encontra vinculado à presente Certidão de Acervo Técnico - CAT - o atestado apresentado pelo profissional acima, contendo 2 folhas, a quem cabe a responsabilidade pela veracidade e exatidão das informações nele constantes.

Certidão de Acervo Técnico No.2620240023867

10/12/2024 10:10:07

Autenticação Digital: 3AA1T1CkCzKFCUzKnUnCAnCB3Gf35zG6

A CAT à qual o atestado está vinculado é o documento que comprova o registro do atestado no CREA.

A CAT à qual o atestado está vinculado constituirá prova da capacidade técnico-profissional da pessoa jurídica somente se o responsável técnico indicado estiver ou venha a ser integrado ao seu quadro técnico por meio de declaração entregue no momento da habilitação ou da entrega das propostas.

A CAT é válida em todo território nacional.

A CAT perderá a validade no caso de modificação dos dados técnicos qualitativos e quantitativos nela contidos, bem como de alteração da situação do registro da ART.

A autenticidade e a validade desta certidão deve ser confirmada no site do CREA-SP ([www.creasp.org.br](http://www.creasp.org.br)).

A falsificação deste documento constitui crime previsto no Código Penal Brasileiro, sujeitando o autor à respectiva ação penal.



# ATESTADO

Número ART: 2620240110655

Tipo de ART: Obra/Serviço

Registrada em: 09/10/2023

Baixada em: 28/10/2024

Forma de Registro: Individual

Participação Técnica: Individual

## Dados Empresa Contratante

- Nome/Razão Social: DAMO ENGENHARIA E CONSTRUÇÃO LTDA
- CNPJ: 01.770.334/0001-07
- Endereço: Rua SANTO MENON N° 111
- Complemento:
- Cidade: Sorocaba UF:SP Bairro: JARDIM SAIRA CEP: 18085-120
- Representante Legal: Giovanni Dalla Mora Filho
- Profissional Declarante da Informações Técnicas: Giovanni Dalla Mora Filho
- N° CREA-SP: 506.228.823-3

## CONTRATADO (A): METAL ELEVADORES E SERVIÇOS LTDA

- CNPJ: 34.131.972/0001-37
- Registro Crea e RNP: 2400503-SP
- Responsável Técnico: LUCIANO EMERSON FIDELIS

N° DO CONTRATO: CONTRATO SEM NÚMERO

## OBJETO DO CONTRATO: FABRICAÇÃO, INSTALAÇÃO E MONTAGEM DE ELEVADOR

- Objeto: ELEVADOR SOCIAL
- Período de execução: 09/10/2023 à 31/01/2024
- Valor Contratual: 99,000.00 mil reais

## PERÍODO E ENDEREÇO DA OBRA/SERVIÇO:

- Período de execução: 09/10/2023 à 31/01/2024
- Endereço: Rua Tenente Almeida N° 265
- Complemento: Bairro: CENTRO
- Cidade: PILAR DO SUL UF: SP CEP: 18185-000

---

**RESPONSÁVEL TÉCNICO:**

- Nome completo: LUCIANO EMERSON FIDELIS
- Título de atribuição: ENGENHEIRO MECÂNICO
- Registro Crea: 5069815912-SP
- RNP: 2615565435

---

**DESCRIÇÃO DAS ATIVIDADES REALIZADAS:**

Mecânica Elaboração Projeto de elevadores de passageiros  
Mecânica Execução Execução de fabricação de elevadores de passageiros  
Mecânica Execução Instalação de equipamento de elevadores de passageiros

Projeto / Instalação e Montagem de 01 elevadores com 03 paradas e capacidade para 08 passageiros ou 600kg.

**Declaração**

*Eu, Giovanni Dalla Mora Filho, inscrito no CREA de nº 5062288233, atesto que os serviços prestados, e a montagem do elevador, encontra-se em conformidade com as normas técnicas e regulamentações vigentes.*

*Este atestado é emitido com base em minha experiência e competência técnica na área, e garanto a qualidade e segurança do que foi descrito*

---

Local e Data: Sorocaba, 09/12/2024.

**GIOVANNI DALLA MORA  
FILHO:30994219873**

Assinado de forma digital por GIOVANNI  
DALLA MORA FILHO:30994219873  
Dados: 2024.12.09 10:35:31 -03'00'

---

**Representante Legal e Profissional Habilitado vinculado a contratante**

Nome: Giovanni Dalla Mora Filho

CPF: 309.942.198-73

Nº do CREA: 506.228.823-3

**01.770.334/0001-07**

**Damo Engenharia e Construções Ltda**

Rua Santo Menon, 111  
Jd Isafer Cep 13.085-120  
Sorocaba - SP



Certidão de Acervo Técnico - CAT  
Resolução No. 1.137, de 31 de março de 2023

Conselho Regional de Engenharia e Agronomia do Estado de São Paulo

CREA-SP

CAT COM REGISTRO DE ATESTADO

2620250000997

Atividade concluída

CERTIFICAMOS, em cumprimento ao disposto na Resolução no. 1.137, de 31 de março de 2023, do Confea, que consta dos assentamentos deste Conselho Regional de Engenharia e Agronomia do Estado de São Paulo - CREA-SP, o Acervo Técnico do profissional LUCIANO EMERSON FIDELIS referente à(s) Anotação(ões) de Responsabilidade Técnica - ART abaixo discriminada(s):

Profissional: LUCIANO EMERSON FIDELIS .....  
Registro: 5069815912-SP ..... RNP: 2615565435 .....  
Título Profissional: Engenheiro Mecânico .....

Número ART: 2620242042999 ..... Tipo de ART: OBRA OU SERVIÇO ..... Registrada em: 25/11/2024 Baixada em: 12/12/2024  
Forma de Registro: INICIAL .....  
Participação Técnica: INDIVIDUAL .....  
Empresa Contratada: METAL ELEVADORES E SERVIÇOS LTDA .....

Contratante: Condomínio Edifício José Guernelli ..... CNPJ: 54.127.113/0001-81 .....  
RUA General Osório ..... No.: 1031 .....  
Complemento: Condomínio ..... Bairro: Centro .....  
Cidade: Campinas ..... UF: SP CEP: 13010111 . PAIS: BRASIL .....  
Contrato: 52052023 ..... Celebrado em : 26/05/2023 .....  
Vinculado à ART: .....  
Valor do Contrato: R\$ 1.500,00 ..... Tipo de contratante: PESSOA JURÍDICA DE DIREITO PRIVADO .

Endereço da Obra/serviço: RUA General Osório ..... No.: 1031 .....  
Complemento: Condomínio ..... Bairro: Centro .....  
Cidade: Campinas ..... UF: SP CEP: 13010111 . PAIS: BRASIL .....  
Data de início: 26/11/2023 Conclusão Efetiva: 26/11/2024 ..... Coordenadas Geográficas: .....  
Finalidade: OUTRO .....  
Proprietário: ..... CPF/CNPJ: .....  
Atividade Técnica: 1) Execução, Manutenção de equipamento, de elevadores, de passageiros. 3,00000 unidade. ....

#### Observações

RIA de Manutenção de nº 011124. ....  
Manutenção de 3(três) elevadores de passageiros, com 23 paradas. ....

#### Informações Complementares

O atestado está vinculado apenas para atividades técnicas constantes da ART, desenvolvidas de acordo com as atribuições do profissional na área da Engenharia Mecânica .....  
Atividades e quantidades executadas conforme atestado vinculado à presente certidão. ....  
Período da obra/serviço - 05/12/2023 a 26/11/2024 .....

CERTIFICAMOS, finalmente, que se encontra vinculado à presente Certidão de Acervo Técnico - CAT - o atestado apresentado pelo profissional acima, contendo 2 folhas, a quem cabe a responsabilidade pela veracidade e exatidão das informações nele constantes.

Certidão de Acervo Técnico No.2620250000997  
15/01/2025 07:12:30  
Autenticação Digital: CJ5gxakGyKJCz5k6FUn0xIKJfTBGsKKs

A CAT à qual o atestado está vinculado é o documento que comprova o registro do atestado no CREA.

A CAT à qual o atestado está vinculado constituirá prova da capacidade técnico-profissional da pessoa jurídica somente se o responsável técnico indicado estiver ou venha a ser integrado ao seu quadro técnico por meio de declaração entregue no momento da habilitação ou da entrega das propostas.

A CAT é válida em todo território nacional.

A CAT perderá a validade no caso de modificação dos dados técnicos qualitativos e quantitativos nela contidos, bem como de alteração da situação do registro da ART.

A autenticidade e a validade desta certidão deve ser confirmada no site do CREA-SP ([www.creasp.org.br](http://www.creasp.org.br)).

A falsificação deste documento constitui crime previsto no Código Penal Brasileiro, sujeitando o autor à respectiva ação penal.



# ATESTADO

Número ART: 2620242042999 Tipo de ART: Obra/Serviço  
Registrada em: 24/11/2024 Baixada em: 11/12/2024  
Forma de Registro: Individual Participação Técnica: Individual

## Dados Empresa Contratante

- Nome/Razão Social: CONDOMÍNIO EDIFÍCIO JOSÉ GUERNELLI
- CNPJ: 54.127.113/0001-8
- Endereço: Rua General Osório N° 1031
- Complemento:
- Cidade: Campinas UF:SP Bairro: Centro CEP: 13.061-111
- Representante Legal: Mauricio Soave
- Profissional Declarante da Informações Técnicas: Wilson Aparecido Inácio
- Nº CREA-SP: 506.067.111-0

## CONTRATADO (A): METAL ELEVADORES E SERVIÇOS LTDA

- CNPJ: 34.131.972/0001-37
- Registro Crea e RNP: 2400503-SP
- Responsável Técnico: LUCIANO EMERSON FIDELIS

**Nº DO CONTRATO: 52052023**

## OBJETO DO CONTRATO: MANUTENÇÃO DE ELEVADOR

- Objeto: TRÊS ELEVADORES
- Período de execução: 26/11/2023 à 26/11/2024
- Valor Contratual: R\$ 1500,00 (Mil e Quinhentos reais)

## PERÍODO E ENDEREÇO DA OBRA/SERVIÇO:

- Período de execução: 05/12/2023 à 05/12/2024
- Endereço: Rua General Osório N° 1031
- Complemento: Bairro: Centro
- Cidade: Campinas UF: SP CEP: 13.061-111

**RESPONSÁVEL TÉCNICO:**

- Nome completo: LUCIANO EMERSON FIDELIS
- Título de atribuição: ENGENHEIRO MECÂNICO
- Registro Crea: 5069815912-SP
- RNP: 2615565435

**DESCRIÇÃO DAS ATIVIDADES REALIZADAS:**

*Mecânica Execução Manutenção de equipamento de elevadores de passageiros*

*RIA de Manutenção de nº 011124. Manutenção de 3(três) elevadores de passageiros, com 23 paradas*

**Atestado**

*Eu Wilson Aparecido Inacio, inscrito com CPF de nº 102.087.508-94, atesto para os devidos fins que os serviços prestados de manutenção em nossos elevadores, 03 (três) SOCIAL, foram realizados com eficiencia. Os elevadores estão com bom funcionamento, e, foi contratado um engenheiro para analisar os serviços prestados, para embasamento tecnico, para isso segue documento de corroboração em anexo.*

*Este atestado é emitido com base no funcionamento dos equipamentos e no embasamento técnico do engenheiro competente, contratado para avaliação técnica, afim de ser emitido a RIA anual, garantindo a qualidade e segurança de nossos equipamentos.*

Local e Data: Campinas, 11/12/2024.

54.127.113/0001-81

CONDOMÍNIO EDIFÍCIO  
JOSÉ GUERNELLI

Rua General Osório, 1031, Centro  
Campinas/SP - CEP: 13040-111

**Empresa Contratante**  
**Representante Legal**

Nome: Mauricio Soave

CPF: 073.063.358-63

**Profissional Habilidade**  
**Vinculado a contratante**

Nome: Wilson Aparecido Inácio

CPF: 102.087.508-94

Nº do CREA: 506.067.111-0

# ATESTADO

Número ART: 2620250131328

Tipo de ART: Obra/Serviço

Registrada em: 26/01/2025

Baixada em: 15/10/2025

Forma de Registro: Individual

Participação Técnica: Individual

## Dados Empresa Contratante

- Nome/Razão Social: Condomínio Edifício Ibiza
- CNPJ: 01.770.334/0001-07
- Endereço: Rua JORGE ZOLNER 217 N° 217
- Complemento:
- Cidade: Jundiaí UF:SP Bairro: Centro CEP: 13201-039
- Representante Legal: Gustavo José Giarolla
- Profissional Declarante da Informações Técnicas: Douglas Vilas Boas Silva
- Nº CREA-SP: 507.17045-30

## CONTRATADO (A): METAL ELEVADORES E SERVIÇOS LTDA

- CNPJ: 34.131.972/0001-37
- Registro Crea e RNP: 2400503-SP
- Responsável Técnico: LUCIANO EMERSON FIDELIS

Nº DO CONTRATO: 20230127-01B-C-CCP

## OBJETO DO CONTRATO: MANUTENÇÃO DE EQUIPAMENTO

- Objeto: ELEVADOR DE PASSAGEIROS
- Valor Contratual: 1.530,00 mil reais

## PERÍODO E ENDEREÇO DA OBRA/SERVIÇO:

- Período de execução: 01/02/2024 à 01/02/2025
- Endereço: Rua JORGE ZOLNER N° 217
- Complemento: Bairro: CENTRO
- Cidade: Jundiaí UF: SP CEP: 18035-490

---

## RESPONSÁVEL TÉCNICO:

- Nome completo: LUCIANO EMERSON FIDELIS
- Título de atribuição: ENGENHEIRO MECÂNICO ENGENHEIRO DE SEGURANÇA DO TRABALHO
- Registro Crea: 5069815912-SP
- RNP: 2615565435

---

## DESCRIÇÃO DAS ATIVIDADES REALIZADAS:

*Mecânica Execução Manutenção de equipamento de elevadores de passageiros*

*Manutenção de 2(dois) elevadores de passageiros, com 12 paradas e capacidade para 08 (oito) passageiros ou 600 (seiscentos) kg. Concebido RIA de Manutenção de nº 03012025, pois equipamentos não possuem nenhuma não conformidade.*

## Declaração

*Eu, Douglas Vilas Boas Silva, inscrito com CPF de nº 093.348.536-03, atesto para os devidos fins que os serviços prestados de manutenção em nossos elevadores, foram realizados com eficiencia. Os elevadores estão com bom funcionamento, e, foi contratado um engenheiro para analisar os serviços prestados, para embasamento tecnico.*

*Este atestado é emitido com base no funcionamento dos equipamentos e no embasamento técnico do engenheiro competente, contratado para avaliação técnica, afim de ser emitido a RIA anual, garanto a qualidade e segurança de nossos equipamentos.*

---

Local e Data: Jundiaí, 16/10/2025.

Documento assinado digitalmente  
**gov.br** GUSTAVO JOSE GIAROLLA  
Data: 17/10/2025 18:37:50-0300  
Verifique em <https://validar.iti.gov.br>

---

### **Empresa Contratante Representante Legal**

Nome: Gustavo José Giarolla  
CPF: 151.355.708-45

Documento assinado digitalmente  
**gov.br** DOUGLAS VILAS BOAS SILVA  
Data: 16/10/2025 09:11:17-0300  
Verifique em <https://validar.iti.gov.br>

---

### **Profissional Habilitado Vinculado a contratante**

Nome: Douglas Vilas Boas Silva  
CPF: 093.348.536-03  
Nº do CREA: 507.17045-30



# Prefeitura Municipal de Campinas

## Secretaria Municipal de Finanças

### CERTIDÃO NEGATIVA DE QUALQUER ORIGEM

Razão Social: METAL ELEVADORES E SERVICOS LTDA

CNPJ: 34.131.972/0001-37

A Prefeitura Municipal de Campinas, por meio da Secretaria Municipal de Finanças, CERTIFICA, para fins de direito, que até a presente data a pessoa jurídica acima identificada não possui débitos exigíveis de qualquer origem tributária ou não tributária perante a Fazenda Pública Municipal, registrados no Sistema de Informações Municipais - SIM, relativos aos imóveis e inscrições mobiliárias vinculadas ao CNPJ supracitado.

Não estão incluídos nesta certidão eventuais débitos referentes aos itens abaixo:

1. De responsabilidade da pessoa jurídica, em virtude de processos de fusão, cisão, incorporação ou transformação;
2. Relativos a imóveis cujo cadastro não tenha sido atualizado junto à municipalidade, nos termos da legislação aplicável;
3. Relativos ao Imposto Sobre Serviços de Qualquer Natureza - ISSQN, estando o contribuinte sob o regime do Simples Nacional, os quais devem ser verificados junto à Secretaria da Receita Federal do Brasil - SRFB.

Fica ressalvado o direito da Fazenda Pública Municipal de exigir valores relativos a créditos tributários ou não tributários de responsabilidade do sujeito passivo, acima identificado, que porventura venham a ser lançados e/ou constituídos, e/ou a ele atribuídos em função de higienização cadastral, como contribuinte ou como responsável, nos termos da legislação aplicável, ainda que relativos a período abrangido por esta certidão.

A Secretaria Municipal de Finanças ressalta que a atualização cadastral junto aos Sistemas Informatizados da municipalidade, de imóveis e da própria pessoa jurídica, é de inteira responsabilidade do sujeito passivo, sujeitando-se às penalidades legais quando cabíveis, conforme legislação aplicável.

A Secretaria Municipal de Finanças disponibiliza esta certidão via internet nos termos do Decreto nº 18.978 de 14 de janeiro de 2016 e das Instruções Normativas SMF nº 001/2011 de 04 de março de 2011 e SMF nº 08/2014 de 19 de Novembro de 2014, cuja autenticidade pode ser confirmada no endereço eletrônico: <https://certidoes-web.campinas.sp.gov.br>

#### DADOS DA CERTIDÃO

Data de emissão: 17/03/2026 - 09:00:19

Validade: 16/05/2026

Assinatura eletrônica: 000747.9985120.260317

Endereço IP: 187.106.40.250

Taxa de certidão: GRATUITA



## Secretaria da Fazenda e Planejamento do Estado de São Paulo

### Débitos Tributários Não Inscritos na Dívida Ativa do Estado de São Paulo

CNPJ: 34.131.972/0001-37

Ressalvado o direito da Secretaria da Fazenda e Planejamento do Estado de São Paulo de apurar débitos de responsabilidade da pessoa jurídica acima identificada, é certificado que **não constam débitos** declarados ou apurados pendentes de inscrição na Dívida Ativa de responsabilidade do estabelecimento matriz/filial acima identificado.

Certidão nº 26010970596-19  
Data e hora da emissão 16/01/2026 07:11:03  
Validade 6 (seis) meses, contados da data de sua expedição.

Qualquer rasura ou emenda invalidará este documento.

A aceitação desta certidão está condicionada à verificação de sua autenticidade no sítio [www.pfe.fazenda.sp.gov.br](http://www.pfe.fazenda.sp.gov.br)



19/02/2026

0094163449

**PODER JUDICIÁRIO**  
**TRIBUNAL DE JUSTIÇA DO ESTADO DE SÃO PAULO**  
**CERTIDÃO ESTADUAL DE DISTRIBUIÇÕES CÍVEIS**

**CERTIDÃO Nº: 8467730**

**FOLHA: 1/1**

A autenticidade desta certidão poderá ser confirmada pela internet no site do Tribunal de Justiça.

A Diretoria de Serviço Técnico de Informações Cíveis do(a) Comarca de São Paulo - Capital, no uso de suas atribuições legais,

**CERTIFICA E DÁ FÉ** que, pesquisando os registros de distribuições de **PEDIDOS DE FALÊNCIA, CONCORDATAS, RECUPERAÇÕES JUDICIAIS E EXTRAJUDICIAIS**, anteriores a 18/02/2026, verificou **NADA CONSTAR** como réu/requerido/interessado em nome de: \*\*\*\*\*

**METAL ELEVADORES E SERVICOS LTDA**, CNPJ: 34.131.972/0001-37, conforme indicação constante do pedido de certidão.\*\*\*\*\*

Esta certidão não aponta ordinariamente os processos em que a pessoa cujo nome foi pesquisado figura como autor (a). São apontados os feitos com situação em tramitação já cadastrados no sistema SAJ referentes a todas as Comarcas/Foros Regionais e Distritais do Estado de São Paulo.

A data de informatização de cada Comarca/Foro pode ser verificada no Comunicado SPI nº 22/2019.

Esta certidão considera os feitos distribuídos na 1ª Instância, mesmo que estejam em Grau de Recurso.

Não existe conexão com qualquer outra base de dados de instituição pública ou com a Receita Federal que verifique a identidade do NOME/RAZÃO SOCIAL com o CPF/CNPJ. A conferência dos dados pessoais fornecidos pelo pesquisado é de responsabilidade exclusiva do destinatário da certidão.

A certidão em nome de pessoa jurídica considera os processos referentes à matriz e às filiais e poderá apontar feitos de homônimos não qualificados com tipos empresariais diferentes do nome indicado na certidão (EIRELI, S/C, S/S, EPP, ME, MEI, LTDA).

Necessário complementar com a certidão Comarcas e Turmas Recursais (Primeiro Grau) Cível.

Esta certidão só tem validade mediante assinatura digital.

Esta certidão é sem custas.

São Paulo, 19 de fevereiro de 2026.

**PEDIDO Nº:**

**0094163449**





# PROCURADORIA GERAL DO ESTADO

## Procuradoria da Dívida Ativa

### Certidão Negativa de Débitos Inscritos da Dívida Ativa do Estado de São Paulo

CNPJ Base: 34.131.972

Ressalvado o direito de a Fazenda do Estado de São Paulo cobrar ou inscrever quaisquer dívidas de responsabilidade da pessoa jurídica/física acima identificada que vierem a ser apuradas, é certificado que:

**não constam débitos inscritos em Dívida Ativa de responsabilidade do Interessado(a).**

Tratando-se de CRDA emitida para pessoa jurídica, a pesquisa na base de dados é feita por meio do CNPJ Base, de modo que a certidão negativa abrange todos os estabelecimentos do contribuinte, cuja raiz do CNPJ seja aquela acima informada.

Certidão nº 79253190

Folha 1 de 1

Data e hora da emissão 19/02/2026 10:17:22

(hora de Brasília)

Validade 30 (TRINTA) dias, contados da emissão.

Certidão emitida nos termos da Resolução Conjunta SF-PGE nº 2, de 9 de maio de 2013.

Qualquer rasura ou emenda invalidará este documento.

A aceitação desta certidão está condicionada à verificação de sua autenticidade no sítio

<http://www.dividaativa.pge.sp.gov.br>

[Voltar](#)[Imprimir](#)

## Certificado de Regularidade do FGTS - CRF

**Inscrição:** 34.131.972/0001-37  
**Razão Social:** METAL ELEVADORES E SERVICOS LTDA  
**Endereço:** R NADIR DIAS DE OLIVEIRA 2467 / CIDADE SATELITE IRI / CAMPINAS / SP / 13059-645

A Caixa Econômica Federal, no uso da atribuição que lhe confere o Art. 7, da Lei 8.036, de 11 de maio de 1990, certifica que, nesta data, a empresa acima identificada encontra-se em situação regular perante o Fundo de Garantia do Tempo de Serviço - FGTS.

O presente Certificado não servirá de prova contra cobrança de quaisquer débitos referentes a contribuições e/ou encargos devidos, decorrentes das obrigações com o FGTS.

**Validade:** 22/02/2026 a 23/03/2026

**Certificação Número:** 2026022204295418102433

Informação obtida em 03/03/2026 09:57:37

A utilização deste Certificado para os fins previstos em Lei esta condicionada a verificação de autenticidade no site da Caixa:  
**[www.caixa.gov.br](http://www.caixa.gov.br)**



**MINISTÉRIO DA FAZENDA**  
**Secretaria da Receita Federal do Brasil**  
**Procuradoria-Geral da Fazenda Nacional**

**CERTIDÃO POSITIVA COM EFEITOS DE NEGATIVA DE DÉBITOS RELATIVOS AOS TRIBUTOS  
FEDERAIS E À DÍVIDA ATIVA DA UNIÃO**

**Nome: METAL ELEVADORES E SERVICOS LTDA**  
**CNPJ: 34.131.972/0001-37**

Ressalvado o direito de a Fazenda Nacional cobrar e inscrever quaisquer dívidas de responsabilidade do sujeito passivo acima identificado que vierem a ser apuradas, é certificado que:

1. constam débitos administrados pela Secretaria da Receita Federal do Brasil (RFB) com exigibilidade suspensa nos termos do art. 151 da Lei nº 5.172, de 25 de outubro de 1966 - Código Tributário Nacional (CTN), ou objeto de decisão judicial que determina sua desconsideração para fins de certificação da regularidade fiscal, ou ainda não vencidos; e
2. não constam inscrições em Dívida Ativa da União (DAU) na Procuradoria-Geral da Fazenda Nacional (PGFN).

Conforme disposto nos arts. 205 e 206 do CTN, este documento tem os mesmos efeitos da certidão negativa.

Esta certidão é válida para o estabelecimento matriz e suas filiais e, no caso de ente federativo, para todos os órgãos e fundos públicos da administração direta a ele vinculados. Refere-se à situação do sujeito passivo no âmbito da RFB e da PGFN e abrange inclusive as contribuições sociais previstas nas alíneas 'a' a 'd' do parágrafo único do art. 11 da Lei nº 8.212, de 24 de julho de 1991.

A aceitação desta certidão está condicionada à verificação de sua autenticidade na Internet, nos endereços <<http://rfb.gov.br>> ou <<http://www.pgfn.gov.br>>.

Certidão emitida gratuitamente com base na Portaria Conjunta RFB/PGFN nº 1.751, de 2/10/2014.

Emitida às 08:37:06 do dia 01/10/2025 <hora e data de Brasília>.

Válida até 30/03/2026.

Código de controle da certidão: **0D4C.D1BF.5793.9D5D**

Qualquer rasura ou emenda invalidará este documento.



PODER JUDICIÁRIO  
JUSTIÇA DO TRABALHO

## **CERTIDÃO NEGATIVA DE DÉBITOS TRABALHISTAS**

Nome: METAL ELEVADORES E SERVICOS LTDA (MATRIZ E FILIAIS)

CNPJ: 34.131.972/0001-37

Certidão n°: 58552880/2025

Expedição: 01/10/2025, às 09:36:38

Validade: 30/03/2026 - 180 (cento e oitenta) dias, contados da data de sua expedição.

Certifica-se que **METAL ELEVADORES E SERVICOS LTDA (MATRIZ E FILIAIS)**, inscrito(a) no CNPJ sob o n° **34.131.972/0001-37**, **NÃO CONSTA** como inadimplente no Banco Nacional de Devedores Trabalhistas.

Certidão emitida com base nos arts. 642-A e 883-A da Consolidação das Leis do Trabalho, acrescentados pelas Leis ns.º 12.440/2011 e 13.467/2017, e no Ato 01/2022 da CGJT, de 21 de janeiro de 2022.

Os dados constantes desta Certidão são de responsabilidade dos Tribunais do Trabalho.

No caso de pessoa jurídica, a Certidão atesta a empresa em relação a todos os seus estabelecimentos, agências ou filiais.

A aceitação desta certidão condiciona-se à verificação de sua autenticidade no portal do Tribunal Superior do Trabalho na Internet (<http://www.tst.jus.br>).

Certidão emitida gratuitamente.

### **INFORMAÇÃO IMPORTANTE**

Do Banco Nacional de Devedores Trabalhistas constam os dados necessários à identificação das pessoas naturais e jurídicas inadimplentes perante a Justiça do Trabalho quanto às obrigações estabelecidas em sentença condenatória transitada em julgado ou em acordos judiciais trabalhistas, inclusive no concernente aos recolhimentos previdenciários, a honorários, a custas, a emolumentos ou a recolhimentos determinados em lei; ou decorrentes de execução de acordos firmados perante o Ministério Público do Trabalho, Comissão de Conciliação Prévia ou demais títulos que, por disposição legal, contiver força executiva.

## "TERMO DE AUTENTICAÇÃO DE LIVRO DIGITAL"

A Junta Comercial do Estado de São Paulo declara a exatidão dos Termos de Abertura e de Encerramento do livro digital de características abaixo relacionadas, examinado e conferido de forma automática:

METAL ELEVADORES E SERVICOS LTDA

**Porte:** ME

**CNPJ:** 34.131.972/0001-37 **UF:** SP

**Número de Controle de Serviço:** 2108665706/4491

**Natureza:** LIVRO DIARIO GERAL

**NIRE:** 35231679725

**Forma de Escrituração:** A – Mercantil Autenticação Automática

**Período:** 01/01/2023 a 31/12/2023

**Número de Ordem:** 5

**Nº de Autenticação:** 525687

**Hash do Livro:** 2511032729-2867

**Hash Termo de Abertura:** 7525110307-9725

**Hash Termo de Encerramento:** 0725110375-9725

**Hash da Declaração:** 2511032927-2867

### Signatários

Nome/Empresa	Qualificação	CPF/CNPJ
Rafael Philip Nonato Silva	ADMINISTRADOR / SOCIO	381.155.648-77
Paulo Roberto Almeida	Contador	153.972.528-67

Junta Comercial do Estado de São Paulo, 3 de Novembro de 2025.

Este documento foi assinado digitalmente por Marina Centurion Dardani.  
Para validar este documento, acesse <https://vre.jucesp.sp.gov.br> e informe o código de autenticidade: 2503112503-8383. 3 de Novembro de 2025

**"TERMO DE ABERTURA"**

**Empresa:** METAL ELEVADORES E SERVICOS LTDA  
**Porte:** ME  
**CNPJ:** 34.131.972/0001-37  
**Número de Controle de Serviço:** 2108665706/4491  
**Município:** CAMPINAS **UF:** SP  
**NIRE:** 35231679725  
**Data Arquivamento Atos constitutivos na Jucesp:** 05/07/2019  
**Natureza:** LIVRO DIARIO GERAL  
**Número de Ordem:** 5  
**Período:** 01/01/2023 a 31/12/2023

**Signatários**

<b>Nome/Empresa</b>	<b>CPF/CNPJ</b>
RAFAEL PHILIP NONATO SILVA	381.155.648-77
PAULO ROBERTO ALMEIDA	153.972.528-67

São Paulo, 3 de Novembro de 2025.

**Empresa:** Metal Elevadores e Servicos Ltda**Período:** 12/2023**CNPJ:** 34.131.972/0001-37**IE:** 135895334116**CCM:** 014496**Local Registro:** Junta Comercial**Data Registro:** 05/07/2019**Número Registro:** 35231679725**ATIVO**

<b>Ativo</b>	<b>908.023,14 DB</b>
<b>Circulante</b>	<b>111.091,09 DB</b>
<b>Disponível</b>	<b>332,29 DB</b>
<b>Caixa Geral</b>	<b>290,09 DB</b>
Caixa	290,09 DB
<b>Bancos C/ Movimento</b>	<b>42,20 DB</b>
NU Financeira S.A.	42,20 DB
<b>Contas a Receber</b>	<b>77.642,84 DB</b>
<b>Clientes</b>	<b>77.642,84 DB</b>
Clientes diversos	77.642,84 DB
<b>Outros Créditos</b>	<b>17.806,96 DB</b>
<b>Adiantamentos</b>	<b>16.562,33 DB</b>
Adiantamento a Fornecedores	16.562,33 DB
<b>Tributos a Compensar/Recuperar</b>	<b>1.244,63 DB</b>
FGTS a Ressarcir Por Pagto a Maior	1.244,63 DB
<b>Despesas antecipadas</b>	<b>15.309,00 DB</b>
<b>Despesas antecipadas</b>	<b>15.309,00 DB</b>
Encargos financeiros a apropriar (despesa antecipada)	15.309,00 DB
<b>Ativo Não Circulante</b>	<b>796.932,05 DB</b>
<b>Realizável a Longo Prazo</b>	<b>56.132,69 DB</b>
<b>Despesas antecipadas (Longo Prazo)</b>	<b>56.132,69 DB</b>
Encargo Financeiro a apropriar	56.132,69 DB
<b>Ativo Imobilizado</b>	<b>740.799,36 DB</b>
<b>Bens em Operações</b>	<b>1.056.000,00 DB</b>
Maquinas, equipamentos e Instalações Industriais	536.000,00 DB
Móveis, Utensilios e Instalações Comerciais	30.000,00 DB
Veículos	490.000,00 DB
<b>(-) Depreciação de Bens em Operações</b>	<b>315.200,64 CR</b>
Maquinas, equip e inst ind (depreciação acumulada)	107.200,32 CR
Móveis, Utensilios e Instalações Com. (Depreciação Acumulada)	12.000,24 CR
Veiculos (depreciação acumulada)	196.000,08 CR

**PASSIVO**

<b>Passivo</b>	<b>908.023,14 CR</b>
<b>Passivo Circulante</b>	<b>519.677,28 CR</b>
<b>Benefícios e Encargos Sociais</b>	<b>325.534,91 CR</b>
<b>Obrigações Salariais</b>	<b>14.464,64 CR</b>
Salarios a pagar	14.464,64 CR
<b>Encargos Sociais a Pagar</b>	<b>16.788,13 CR</b>
Inss a recolher	11.295,21 CR
Fgts a recolher	5.492,92 CR
<b>Outros Adiantamentos</b>	<b>294.282,14 CR</b>
Adiantamentos de Clientes	294.282,14 CR
<b>Outras Debitos</b>	<b>194.142,37 CR</b>
<b>Fornecedores</b>	<b>104.803,44 CR</b>
Fornecedores diversos	104.803,44 CR

Este documento foi assinado digitalmente por:

RAFAEL PHILIP NONATO SILVA CPF: 381.155.648-77 ADMINISTRADOR / SOCIO em 03/11/2025.

PAULO ROBERTO ALMEIDA - Contador - CRC:214853/SP em 03/11/2025.

Este livro só terá validade se apresentado junto de seu termo de autenticação

Para validar este documento acesse <http://vre.jucesp.sp.gov.br> e informe o código de autenticidade: 2511032729-2867 - segunda-feira, 3 de novembro de 2025 13:42

**Empresa:** Metal Elevadores e Servicos Ltda**Período:** 12/2023**CNPJ:** 34.131.972/0001-37**IE:** 135895334116**CCM:** 014496**Local Registro:** Junta Comercial**Data Registro:** 05/07/2019**Número Registro:** 35231679725

<b>Tributos e Contribuições a Recolher</b>	<b>19.477,20 CR</b>
Simples nacional a recolher	19.353,08 CR
Icms diferencial de alíquota a recolher	124,12 CR
<b>Tributos e Contribuições Retidos Na Fonte a Recolher</b>	<b>4.479,45 CR</b>
Irrf 0561 a recolher	4.479,45 CR
<b>Parcelamentos de Tributos</b>	<b>63.585,84 CR</b>
Parcelamento Simples Nacional	63.585,84 CR
<b>Serviços Prestados Por Pessoas Físicas a Pagar</b>	<b>1.796,44 CR</b>
Honorários a pagar (pessoa física)	1.796,44 CR
<b>Passivo Não Criculante</b>	<b>573.763,64 CR</b>
<b>Outros Débitos (Longo Prazo)</b>	<b>573.763,64 CR</b>
<b>Parcelamento de Tributos (LP)</b>	<b>233.148,09 CR</b>
Parcelamento Simples Nacional	233.148,09 CR
<b>Emprestimo Com Pessoas Ligadas</b>	<b>340.615,55 CR</b>
Emprestimo de Socio	340.615,55 CR
<b>Patrimonio Liquido</b>	<b>185.417,78 DB</b>
<b>Capital Social Realizado</b>	<b>200.000,00 CR</b>
<b>Capital Social</b>	<b>200.000,00 CR</b>
Capital social subscrito	200.000,00 CR
<b>Outras Contas do Patrimonio Líquido</b>	<b>385.417,78 DB</b>
<b>Lucros Ou Prejuízos Acumulados</b>	<b>385.417,78 DB</b>
Lucros acumulados	561.008,05 CR
(-) prejuizos acumulados	946.425,83 DB

Louveira, 31 de Dezembro de 2023.

PAULO ROBERTO

ALMEIDA:1539725286

7

Assinado de forma digital por  
PAULO ROBERTO  
ALMEIDA:15397252867  
Dados: 2025.10.23 15:32:42 -03'00'

PAULO ROBERTO ALMEIDA

CONTADOR

CRC: 1SP214853/O-9

CPF: 153.972.528-67

RAFAEL PHILIP

NONATO

SILVA:38115564877

Assinado de forma digital por  
RAFAEL PHILIP NONATO  
SILVA:38115564877  
Dados: 2025.10.23 15:40:47 -03'00'

RAFAEL PHILIP NONATO SILVA

SOCIO ADMINISTRADOR

RG: 486243412 SSP/SP

CPF: 381.155.648-77

**DEMONSTRAÇÃO DO RESULTADO DO EXERCÍCIO - [D.R.E.]**

Folha: 4

Empresa: Metal Elevadores e Servicos Ltda

Período: 01/2023 à 12/2023

CNPJ: 34.131.972/0001-37

IE: 135895334116

CCM: 014496

Local Registro: Junta Comercial

Data Registro: 05/07/2019

Número Registro: 35231679725

<b>Receitas Brutas</b> .....		
Receitas Operacionais	2.515.161,43 CR	2.515.161,43 CR
<b>( - ) Deduções</b> .....		
(-) Impostos Incidentes Sobre Receita	324.393,15 DB	324.393,15 DB
<b>Receita Líquida</b> .....		2.190.768,28 CR
<b>( - ) Custos</b> .....		
Custo das Mercadorias Vendidas (CMV)	1.074.123,28 DB	
Custo dos Produtos de Fabricação Propria Vendidos (CPV)	441.707,47 DB	1.515.830,75 DB
<b>Lucro Bruto</b> .....		674.937,53 CR
<b>( - ) Despesas Financeiras</b> .....		
Despesas Financeiras	18.692,13 DB	18.692,13 DB
<b>Receitas Financeiras</b> .....		
Receitas Financeiras	18.463,42 CR	18.463,42 CR
<b>( - ) Despesas Operacionais</b> .....		
Despesas Salarios Ordenados Dirigentes e Encargos Sociais	398.904,69 DB	
Encargos Sociais	18.913,14 DB	
Impostos e Taxas Diversa	5.846,94 DB	
Outras Despesas Op. da Atividade em Geral	1.197.469,88 DB	1.621.134,65 DB
<b>( - ) Outras Despesas Operacionais</b> .....		
<b>Outras Receitas Operacionais</b> .....		946.425,83 DB
<b>Lucro Operacional</b> .....		
<b>Receitas não Operacionais</b> .....		
<b>( - ) Despesas não Operacionais</b> .....		
<b>Lucro antes do Irpj e Csll</b> .....		946.425,83 DB
<b>( - ) Contribuição Social</b> .....		
<b>( - ) Imposto de Renda</b> .....		
<b>PREJUÍZO Do Exercício</b> .....		946.425,83 DB

Louveira, 31 de Dezembro de 2023.

PAULO ROBERTO

ALMEIDA:1539725286

7

Assinado de forma digital por  
PAULO ROBERTO  
ALMEIDA:15397252867  
Dados: 2025.10.23 15:34:03 -03'00'PAULO ROBERTO ALMEIDA  
CONTADOR  
CRC: 1SP214853/O-9  
CPF: 153.972.528-67

RAFAEL PHILIP NONATO

SILVA:38115564877

Assinado de forma digital por  
RAFAEL PHILIP NONATO  
SILVA:38115564877  
Dados: 2025.10.23 15:40:29 -03'00'RAFAEL PHILIP NONATO SILVA  
SOCIO ADMINISTRADOR  
RG: 486243412 SSP/SP  
CPF: 381.155.648-77

**Demonstração de Lucros ou Prejuízos Acumulados**

Folha: 5

**Empresa:** Metal Elevadores e Servicos Ltda**Período:** 01/01/2023 à 31/12/2023**CNPJ:** 34.131.972/0001-37**IE:** 135895334116**CCM:** 014496**Local Registro:** Junta Comercial**Data Registro:** 05/07/2019**Número Registro:** 35231679725

Saldo Anterior	576.181,24 CR
Ajuste de exercícios anteriores	15.173,19 DB
(-) prejuízos acumulados	32.709,64 DB
Lucros acumulados	32.709,64 CR
Resultado do exercício	946.425,83 DB
<b>Saldo Final</b>	<b>385.417,78 DB</b>

Louveira, 31 de Dezembro de 2023.

PAULO ROBERTO

ALMEIDA:15397252867

Assinado de forma digital por

PAULO ROBERTO

ALMEIDA:15397252867

Dados: 2025.10.23 15:34:21 -03'00'

PAULO ROBERTO ALMEIDA

CONTADOR

CRC: 1SP214853/O-9

CPF: 153.972.528-67

RAFAEL PHILIP NONATO

SILVA:38115564877

Assinado de forma digital por

RAFAEL PHILIP NONATO

SILVA:38115564877

Dados: 2025.10.23 15:40:11 -03'00'

RAFAEL PHILIP NONATO SILVA

SOCIO ADMINISTRADOR

RG: 486243412 SSP/SP

CPF: 381.155.648-77

**Demonstração das Mutações do Patrimônio Líquido**

Folha: 6

**Empresa:** Metal Elevadores e Servicos Ltda**Período:** 01/01/2023 à 31/12/2023**CNPJ:** 34.131.972/0001-37**IE:** 135895334116**CCM:** 014496**Local Registro:** Junta Comercial**Data Registro:** 05/07/2019**Número Registro:** 35231679725

	Capital social subscrito	Lucros acumulados	Ajuste de exercícios anteriores
Saldo Anterior	200.000,00 CR	608.890,88 CR	6.268,00 CR
Ajuste de exercícios anteriores		15.173,19 DB	
(-) prejuizos acumulados		32.709,64 DB	
NU Financeira S.A.			17.908,31 DB
Encargos financeiros a apropriar (despesa antecipada)			2.798,04 DB
Inss a recolher			1.418,15 DB
Adiantamento de férias			444,21 CR
Icms a recolher			239,10 CR
Lucros acumulados			15.173,19 CR
Resultado do exercício			
<b>Saldo Final</b>	200.000,00 CR	561.008,05 CR	0,00 DB

Este documento foi assinado digitalmente por:

RAFAEL PHILIP NONATO SILVA CPF: 381.155.648-77 ADMINISTRADOR / SOCIO em 03/11/2025.

PAULO ROBERTO ALMEIDA - Contador - CRC:214853/SP em 03/11/2025.

Este livro só terá validade se apresentado junto de seu termo de autenticação

Para validar este documento acesse <http://vre.jucesp.sp.gov.br> e informe o código de autenticidade: 2511032729-2867 - segunda-feira, 3 de novembro de 2025 13:42

**Demonstração das Mutações do Patrimônio Líquido**

Folha: 7

**Empresa:** Metal Elevadores e Servicos Ltda**Período:** 01/01/2023 à 31/12/2023**CNPJ:** 34.131.972/0001-37**IE:** 135895334116**CCM:** 014496**Local Registro:** Junta Comercial**Data Registro:** 05/07/2019**Número Registro:** 35231679725

	(-) prejuizos acumulados	Total
Saldo Anterior	32.709,64 DB	782.449,24 CR
Ajuste de exercícios anteriores		15.173,19 DB
(-) prejuizos acumulados		32.709,64 DB
NU Financeira S.A.		17.908,31 DB
Encargos financeiros a apropriar (despesa antecipada)		2.798,04 DB
Inss a recolher		1.418,15 DB
Adiantamento de férias		444,21 CR
Icms a recolher		239,10 CR
Lucros acumulados	32.709,64 CR	47.882,83 CR
Resultado do exercício	946.425,83 DB	946.425,83 DB
<b>Saldo Final</b>	946.425,83 DB	185.417,78 DB

Louveira, 31 de Dezembro de 2023.

PAULO ROBERTO  
ALMEIDA:1539725286  
7

Assinado de forma digital por  
PAULO ROBERTO  
ALMEIDA:15397252867  
Dados: 2025.10.23 15:34:43 -03'00'

PAULO ROBERTO ALMEIDA  
CONTADOR  
CRC: 1SP214853/O-9  
CPF: 153.972.528-67

RAFAEL PHILIP  
NONATO  
SILVA:38115564877

Assinado de forma digital por  
RAFAEL PHILIP NONATO  
SILVA:38115564877  
Dados: 2025.10.23 15:39:48 -03'00'

RAFAEL PHILIP NONATO SILVA  
SOCIO ADMINISTRADOR  
RG: 486243412 SSP/SP  
CPF: 381.155.648-77

Este documento foi assinado digitalmente por:

RAFAEL PHILIP NONATO SILVA CPF: 381.155.648-77 ADMINISTRADOR / SOCIO em 03/11/2025.

PAULO ROBERTO ALMEIDA - Contador - CRC:214853/SP em 03/11/2025.

Este livro só terá validade se apresentado junto de seu termo de autenticação

Para validar este documento acesse <http://vre.jucesp.sp.gov.br> e informe o código de autenticidade: 2511032729-2867 - segunda-feira, 3 de novembro de 2025 13:42

**Demonstração do Fluxo de Caixa – Método Indireto**  
**Exercício findo em 31 de dezembro de 2023**

(Valores expressos em Reais – R\$)

<b>Fluxo de Caixa Proveniente</b>	<b>2023</b>
1. Das Atividades Operacionais	
Lucro Líquido Antes do IRPJ e CSLL	<b>(946.425,83)</b>
(+) Depreciação e Amortização	157.600,32
(-) Ajuste ano anteriores	(15.173,19)
<b>(=) Lucro Líquido Ajustado</b>	<b>(803.998,70)</b>
Contas a Receber	(77,642,84)
Adiantamentos a fornecedores	(16.562,33)
Créditos Fiscais e Trabalhistas	(1.244,63)
Estoques	-
Despesas Antecipadas	(68.643,65)
<b>Acréscimos/Decréscimos nos Ativos</b>	
<b>Operacionais</b>	<b>(164.093,45)</b>
Fornecedores	104.803,44
Adiantamento de cliente	294.282,14
Obrigações com Pessoal	7.883,63
Obrigações Fiscais	186.239,53
Obrigações Sociais	12.191,84
Obrigações com terceiros	(6.752,56)
<b>Acréscimos/Decréscimos nos Passivos</b>	
<b>Operacionais</b>	<b>598.648,02</b>
(-) IRPJ e CSLL pagos	-
<b>Caixa Líquido Provenientes das Atividades Operacionais</b>	<b>(369.444,13)</b>
2. Das Atividades de Investimentos	
(-) Aquisições de Imobilizado	-
(-) Aquisições de Intangível	-
(+) Baixa de Imobilizado	-
<b>Total das Atividades de Investimentos</b>	<b>(369.444,13)</b>
3. Das Atividades de Financiamentos	
(+) Empréstimos e Financiamentos	269.615,55
(+) Emprést/Financ não Circulante	-
<b>Total das Atividades de Financiamentos</b>	<b>269.615,55</b>
<b>4. Aumento / (Redução) Líquida de Caixa e Equivalentes de Caixa</b>	<b>(99.828,58)</b>
Disponibilidades no Início do Período	(100.160,87)
Disponibilidades no Final do Período	332,29
<b>Varição do Caixa e Equivalentes do Período</b>	<b>(99.828,58)</b>

RAFAEL PHILIP  
NONATO

SILVA:38115564877

Assinado de forma digital por  
RAFAEL PHILIP NONATO  
SILVA:38115564877

Dados: 2025.10.23 15:39:28 -03'00'

Rafael Philip Nonato Silva  
CPF.: 381.155.648-77

PAULO ROBERTO  
ALMEIDA:1539725  
2867

Assinado de forma digital por  
PAULO ROBERTO  
ALMEIDA:15397252867  
Dados: 2025.10.23 15:35:05  
-03'00'

Paulo Roberto Almeida  
CRC: 1SP214853/O-9

Empresa: Metal Elevadores e Servicos Ltda

Período: 1/2023 a 12/2023

CNPJ: 34.131.972/0001-37

IE: 135895334116

CCM: 014496

Local Registro: Junta Comercial

Data Registro: 05/07/2019

Número Registro: 35231679725

**Índices de Liquidez****Índice de Liquidez Geral**

ILG = (AC + RLP)/(PC + ELP) = 684.854,73 / 575.809,97 = 1,18938

**Índice de Liquidez Corrente**

ILC = AC/PC = 111.091,09 / 519.677,28 = 0,21377

**Índice de Liquidez Seca**

ILS = (AC - E)/PC = 84.262,78 / 519.677,28 = 0,16214

**Índice de Liquidez Imediata**

ILI = D/PC = 332,29 / 519.677,28 = 0,00064

**Índice de Solvência Geral**

ISG = A/(PC + ELP) = 908.023,14 / 575.809,97 = 1,57695

**Índices de Estrutura do Ativo****Índice de Participação do Disponível**

IPD = D/AC = 332,29 / 111.091,09 = 0,00299

**Índice de Participação dos Estoques**

IPE = E/AC = 26.828,31 / 111.091,09 = 0,24150

**Índice de Participação do Ativo Circulante**

IPAC = AC/A = 111.091,09 / 908.023,14 = 0,12234

**Índice de Participação de Credores**

IPC = F/AC = 104.803,44 / 111.091,09 = 0,94340

**Índices de Estrutura do Passivo****Índice de Variação dos Recursos Próprios**

IVRP = PL Atual/PL Anterior = 185.417,78 / 782.449,24 = 0,23697

**Índice de Débito**

ID = (PC + ELP)/A = 575.809,97 / 908.023,14 = 0,63414

**Índice de Participação do E.L.P.**

IPELP = PL/ELP = 185.417,78 / 56.132,69 = 3,30320

**Índice de Participação Exigível Total**

IPET = PL/PC = 185.417,78 / 519.677,28 = 0,35679

**Índice de Participação do Passivo**

IPP = PL/P = 185.417,78 / 908.023,14 = 0,20420

**Índices de Capital de Giro****Capitalização**

C = (PL \* 100)/A = 18.541.778,00 / 908.023,14 = 20,41994

**Imobilização do Capital Próprio**

IC = (AP \* 100)/PL = 90.802.314,00 / 185.417,78 = 489,71740

**Volume dos Recursos Aplicados a Curto Prazo**

VRACP = CG/AC = (408.586,19) / 111.091,09 = 3,67794

**Liquidez dos Recursos Próprios**

LRP = CG/PL = (408.586,19) / 185.417,78 = 2,20360

**Índices de Endividamento****Índice de Capital de Terceiros**

ICT = (PC + ELP)/PL = 575.809,97 / 185.417,78 = 3,10547

**Índice de Endividamento Total**

IET = (PC + ELP)/A = 575.809,97 / 908.023,14 = 0,63414

**ANÁLISE DE DEMONSTRAÇÕES CONTÁBEIS**

Folha: 10

**Empresa:** Metal Elevadores e Servicos Ltda**Período:** 1/2023 a 12/2023**CNPJ:** 34.131.972/0001-37**IE:** 135895334116**CCM:** 014496**Local Registro:** Junta Comercial**Data Registro:** 05/07/2019**Número Registro:** 35231679725**Índices de Rentabilidade****Índice de Giro do Ativo**

IGA = RV/A = 2.209.231,70 / 908.023,14 = 2,43301

**Margem Operacional**

MO = LU ou PR Operacional/R = 1.507.433,88 / 2.209.231,70 = 0,68233

**Rentabilidade do Ativo**

RA = LU ou PR Exercício/A = 1.507.433,88 / 908.023,14 = 1,66013

**Rentabilidade do Patrimônio Líquido**

RPL = (LU ou PR Exercício \* 100)/PL = 150.743.388,00 / 185.417,78 = 812,99317

**Índice de Receitas sobre Despesas**

IRD = R/D = 2.209.231,70 / 3.155.657,53 = 0,70009

**Índices de Independência Financeira****Índice de Independência Financeira**

IIF = PL/A = 185.417,78 / 908.023,14 = 0,20420

Louveira, 31 de Dezembro de 2023.

PAULO ROBERTO

ALMEIDA:15397252867

Assinado de forma digital por

PAULO ROBERTO

ALMEIDA:15397252867

Dados: 2025.10.23 15:35:25 -03'00'

PAULO ROBERTO ALMEIDA

CONTADOR

CRC: 1SP214853/O-9

CPF: 153.972.528-67

RAFAEL PHILIP NONATO

SILVA:38115564877

Assinado de forma digital por RAFAEL

PHILIP NONATO SILVA:38115564877

Dados: 2025.10.23 15:39:09 -03'00'

RAFAEL PHILIP NONATO SILVA

SOCIO ADMINISTRADOR

RG: 486243412 SSP/SP

CPF: 381.155.648-77

**Empresa:** METAL ELEVADORES E SERVIÇOS LTDA.  
**CNPJ:** 34.131.972/0001-37

### ÍNDICES FINANCEIROS Ref. 2023

#### 1. ÍNDICE DE LIQUIDEZ GERAL

$$\text{ILG} = \frac{111.091,09 + 56.132,69}{519.677,28 + 573.763,64} = 0,1529335$$

#### 2. ÍNDICE DE LIQUIDEZ CORRENTE

$$\text{ILC} = \frac{111.091,09}{519.677,28} = 0,2137693$$

#### 3. ÍNDICE DE SOLVÊNCIA GERAL

$$\text{ISG} = \frac{908.023,14}{519.677,28 + 573.763,64} = 0,830427$$

#### 4. ENDIVIDAMENTO GERAL

$$\text{EG} = \frac{519.677,28 + 573.763,64}{908.023,14} = 1,2041994$$

RAFAEL PHILIP  
 NONATO  
 SILVA:38115564877

Assinado de forma digital por  
 RAFAEL PHILIP NONATO  
 SILVA:38115564877  
 Dados: 2025.10.23 15:38:44  
 -03'00'

Rafael Philip Nonato Silva  
 Sócio Proprietário  
 CPF: 381.155.648-77

PAULO ROBERTO  
 ALMEIDA:153972  
 52867

Assinado de forma digital por  
 PAULO ROBERTO  
 ALMEIDA:15397252867  
 Dados: 2025.10.23 15:35:49  
 -03'00'

Paulo Roberto Almeida  
 Contador  
 CRC: 1SP214853/O-9

**Balço Patrimonial**  
**Encerrado em 31 de dezembro de 2023 e 2022**  
 (Valores expressos em Reais – R\$)

		2023	2022
<b>Ativo Circulante</b>		<b>111.091,09 D</b>	<b>102.958,91 D</b>
<b>Caixa e Equivalente de Caixa</b>	<b>01</b>	<b>332,29 D</b>	<b>100.160,87 D</b>
Caixa Geral		290,09 D	82.610,918 D
Bancos Conta Movimento		42,20 D	17.550,39 D
<b>Realizável a Curto Prazo</b>		<b>77.642,84 D</b>	<b>- D</b>
Clientes Diversos a receber	<b>02</b>	77.642,84 D	- D
<b>Tributos a Compensar/Recuperar</b>		<b>1.244,63 D</b>	<b>- D</b>
FGTS a Ressarcir	<b>04</b>	1.244,63 D	- D
<b>Despesas Exercício Seguinte</b>		<b>15.309,00 D</b>	<b>2.798,04 D</b>
Despesas Antecipadas	<b>05</b>	15.309,00 D	2.798,04 D
<b>Créditos com terceiros</b>		<b>16.562,33 D</b>	<b>- D</b>
Adiantamentos a Fornecedores	<b>03</b>	16.562,33 D	- D
<b>Ativo Não-Circulante</b>		<b>796.932,05 D</b>	<b>898.399,68 D</b>
<b>Ativo Realizável a Longo Prazo</b>		<b>56.132,69 D</b>	<b>- D</b>
Despesas Antecipadas LP	<b>05</b>	56.132,69 D	- D
<b>Imobilizado</b>	<b>06</b>	<b>1.056.000,00 D</b>	<b>1.056.000,00 D</b>
Maquinas, equipamentos e instalações industriais		536.000,00 D	536.000,00 D
Móveis, Utensílios e Instalações Comerciais		30.000,00 D	30.000,00 D
Veículos		490.000,00 D	490.000,00 D
<b>(-) Depreciação de Bens em Operações</b>	<b>06</b>	<b>315.200,64 C</b>	<b>157.600,32 C</b>
Depreciação Acumulada		315.200,64 C	157.600,32 C
<b>Intangível</b>		<b>- D</b>	<b>- D</b>
Propriedades Imateriais		- D	- D
Amortização Acumulada		- C	- C
<b>Total do Ativo</b>		<b>908.023,14 D</b>	<b>1.001.358,59 D</b>
<b>Passivo Circulante</b>		<b>519.677,28 C</b>	<b>225.177,35 C</b>
<b>Fornecedores</b>		<b>104.803,44 C</b>	<b>- C</b>
Fornecedores Diversos a pagar	<b>07</b>	104.803,44 C	- C
<b>Obrigações Financeiras</b>		<b>340.615,55 C</b>	<b>71.000,00 C</b>
Adiantamento de Clientes	<b>08.2</b>	294.282,14 C	-
Empréstimo de Pessoas Ligadas	<b>08.1</b>	340.615,55 C	71.000,00 C
<b>Obrigações Tributárias</b>		<b>94.967,07 C</b>	<b>127.825,07 C</b>
Tributos Federais		19.477,20 C	134.142,35 C
ICMS Diferencial de Alíquota		124,12 C	308,70 C
Parcelamentos Fiscais Tributos		63.585,84 C	8.549,00 C
<b>Obrigações Previdenciárias</b>		<b>16.788,21 C</b>	<b>4.596,29 C</b>
Encargos Sociais a Recolher	<b>10</b>	16.788,13 C	4.596,29 C

Este documento foi assinado digitalmente por:

RAFAEL PHILIP NONATO SILVA CPF: 381.155.648-77 ADMINISTRADOR / SOCIO em 03/11/2025.

PAULO ROBERTO ALMEIDA - Contador - CRC:214853/SP em 03/11/2025.

Este livro só terá validade se apresentado junto de seu termo de autenticação

Para validar este documento acesse <http://vre.jucesp.sp.gov.br> e informe o código de autenticidade: 2511032729-2867 - segunda-feira, 3 de novembro de 2025 13:42

<b>Obrigações com Pessoal</b>		<b>14.464,64 C</b>	<b>6.581,01 C</b>
Folha de Pagamento		14.464,64 C	6.581,01 C
<b>Outras Obrigações</b>		<b>1.796,44 C</b>	<b>- C</b>
Honorários a pagar	<b>10</b>	1.796,44 C	- C
<b>Passivo Não-Circulante</b>		<b>573.763,64 C</b>	
<b>Outros Débitos LP</b>			
<b>Parcelamento de Tributos (LP)</b>		<b>233.148,09 C</b>	<b>- C</b>
Parcelamento Simples Nacional	<b>09</b>	233.148,09 C	- C
<b>Patrimônio Líquido</b>		<b>185.417,78 D</b>	<b>776.181,24 D</b>
<b>Capital Social</b>	<b>11</b>	<b>200.000,00 C</b>	<b>200.000,00 C</b>
Capital Realizado		200.000,00 C	200.000,00 C
<b>Lucros / Prejuízos Acumulados</b>		<b>385.417,78 D</b>	<b>576.181,24 C</b>
Lucro Acumulados		576.181,24 C	608.890,64 C
Prejuízos Acumulados		946.425,83 D	32.709,64 D
<b>Total do Passivo e Patrimônio Líquido</b>		<b>908.023,14 C</b>	<b>1.001.358,59 C</b>

As notas explicativas da administração são parte integrante das Demonstrações Financeiras

### Demonstração do Resultado

Exercício findo em 31 de dezembro de 2023 e 2022

(Valores expressos em Reais – R\$)

		<b>2023</b>	<b>2022</b>
<b>Receita Operacional Bruta</b>	<b>nota</b>	<b>2.515.161,43 C</b>	<b>2.850.570,51 C</b>
Receita de Produtos	12	2.515.161,43 C	2.850.570,51 C
<b>(-) Deduções da Receita Bruta</b>		<b>324.393,15 D</b>	<b>270.121,86 D</b>
(-) Tributos e Contribuições sobre Vendas		324.393,15 D	269.121,86 D
(-) Abatimentos			1.000,00 D
<b>Receita Operacional Líquida</b>		<b>2.190.768,28 C</b>	<b>2.580.448,65 C</b>
<b>Custo dos Produtos</b>	<b>13</b>	<b>1.515.830,75 D</b>	<b>1.204.672,97 D</b>
Entrada de Mercadorias (CMV)		1.074.123,28 D	1.204.672,97 D
Entrada de Insumos		441.707,47 D	- D
<b>Resultado Bruto Operacional</b>		<b>674.937,53 C</b>	<b>1.375.775,68 C</b>
<b>Despesas Operacionais</b>	<b>14</b>	<b>1.621.134,65 D</b>	<b>749.021,51 D</b>
Despesas Salário Ordenados/Dirigentes		398.904,69 D	85.074,60 D
Despesas com Encargos Sociais		18.913,14 D	3.708,79 D
Outras Despesas Op. Atividades em Geral		1.197.469,88 D	660.203,32 D
Despesas Tributárias		5.846,94 D	34,80 D
<b>Prejuízo Antes do Resultado Financeiro</b>	<b>15</b>	<b>228,71 D</b>	<b>17.863,29 D</b>
<b>Despesas Financeiras</b>		<b>18.692,13 D</b>	<b>17.863,29 D</b>
<b>Receitas Financeiras</b>		<b>18.463,42 C</b>	<b>- C</b>
<b>Resultado do Período</b>		<b>946.425,83 D</b>	<b>608.890,88 C</b>

As notas explicativas da administração são parte integrante das Demonstrações Financeiras

Este documento foi assinado digitalmente por:

RAFAEL PHILIP NONATO SILVA CPF: 381.155.648-77 ADMINISTRADOR / SOCIO em 03/11/2025.

PAULO ROBERTO ALMEIDA - Contador - CRC:214853/SP em 03/11/2025.

Este livro só terá validade se apresentado junto de seu termo de autenticação

Para validar este documento acesse <http://vire.jucesp.sp.gov.br> e informe o código de autenticidade: 2511032729-2867 - segunda-feira, 3 de novembro de 2025 13:42

## Demonstração de Resultado Abrangente

Exercício findo em 31 de dezembro de 2023

A demonstração de resultado abrangente não foi apresentada, pois não há operações registradas sobre esse conceito, ou seja, o resultado do exercício é igual ao resultado abrangente.

## Demonstração das Mutações do Patrimônio Líquido

Exercício findo em 31 de dezembro de 2023 e 2022.

(Valores expressos em Reais – R\$)

Descrição	Capital Social	(-) Capital a Integralizar	Reserva de Lucros	Lucros / Prejuízos	Ajustes de Avaliação Patrimonial	Totais
Capital Social	200.000,00					200.000,00
Lucro ou Prejuízo do Exercício Anteriores				(32.709,64)		(32.709,64)
Lucro ou Prejuízo do Exercício				608.890,88		608.890,88
<b>Saldo em 31/12/2022</b>	<b>200.000,00</b>			<b>576.181,24</b>		<b>776.181,24</b>
Ajustes Exercício anteriores				(15.173,19)		(15.173,19)
Lucro ou Prejuízo do Exercício				(946.425,83)		<b>(946.425,83)</b>
<b>Saldo em 31/12/2023</b>	<b>200.000,00</b>			<b>(385.417,78)</b>		<b>(185.417,78)</b>

## Demonstração do Fluxo de Caixa – Método Indireto

Exercício findo em 31 de dezembro de 2023 e 2022

(Valores expressos em Reais – R\$)

Fluxo de Caixa Proveniente	2023	2022
1. Das Atividades Operacionais		
Lucro Líquido Antes do IRPJ e CSLL	<b>(946.425,83)</b>	608.890,88
(+) Depreciação e Amortização	157.600,32	157.600,32
(-) Ajuste ano anteriores	(15.173,19)	
<b>(=) Lucro Líquido Ajustado</b>	<b>(803.998,70)</b>	<b>766.491,20</b>
Contas a Receber	(77,642,84)	-
Adiantamentos a fornecedores	(16.562,33)	-
Créditos Fiscais e Trabalhistas	(1.244,63)	-
Estoques	-	-
Despesas Antecipadas	(68.643,65)	(2.114,70)
<b>Acréscimos/Decréscimos nos Ativos Operacionais</b>	<b>(164.093,45)</b>	<b>764.376,50</b>
Fornecedores	104.803,44	-
Adiantamento de cliente	294.282,14	-

Este documento foi assinado digitalmente por:

RAFAEL PHILIP NONATO SILVA CPF: 381.155.648-77 ADMINISTRADOR / SOCIO em 03/11/2025.

PAULO ROBERTO ALMEIDA - Contador - CRC:214853/SP em 03/11/2025.

Este livro só terá validade se apresentado junto de seu termo de autenticação

Para validar este documento acesse <http://vre.jucesp.sp.gov.br> e informe o código de autenticidade: 2511032729-2867 - segunda-feira, 3 de novembro de 2025 13:42

Obrigações com Pessoal	7.883,63	6.581,01
Obrigações Fiscais	186.239,53	124.562,19
Obrigações Sociais	12.191,84	4.296,82
Obrigações com terceiros	(6.752,56)	8.549,00
<b>Acréscimos/Decréscimos nos Passivos</b>		
<b>Operacionais</b>	<u>598.648,02</u>	<u>143.989,02</u>
(-) IRPJ e CSLL pagos	-	-
<b>Caixa Líquido Provenientes das Atividades Operacionais</b>	<b>(369.444,13)</b>	<b>640.351,54</b>
<b>2. Das Atividades de Investimentos</b>		
(-) Aquisições de Imobilizado	-	-
(-) Aquisições de Intangível	-	-
(+) Baixa de Imobilizado	-	-
<b>Total das Atividades de Investimentos</b>	<u><b>(369.444,13)</b></u>	<u><b>640.351,54</b></u>
<b>3. Das Atividades de Financiamentos</b>		
(+) Empréstimos e Financiamentos	269.615,55	(985.000,00)
(+) Emprést/Financ não Circulante	-	-
<b>Total das Atividades de Financiamentos</b>	<b>269.615,55</b>	<b>(985.000,00)</b>
<b>4. Aumento / (Redução) Líquida de Caixa e Equivalentes de Caixa</b>	<u><b>(99.828,58)</b></u>	<u><b>(76.634,48)</b></u>
Disponibilidades no Início do Período	(100.160,87)	(176.795,35)
Disponibilidades no Final do Período	332,29	100.160,87
<b>Varição do Caixa e Equivalentes do Período</b>	<b>(99.828,58)</b>	<b>(76.634,48)</b>

## Notas Explicativas às Demonstrações Financeiras

Em 31 de dezembro de 2023

(Valores expressos em Reais – R\$)

### I. Contexto Operacional

“METAL ELEVADORES E SERVIÇOS LTDA é uma sociedade constituída nas formas da lei atribuída as empresas limitadas, tendo seus atos de constituição arquivados na Junta Comercial do Estado de São Paulo em 05 de julho de 2019, sob nº. 35.231.679.725. inscrita na RFB sob o CNPJ: 34.131.972/0001-37. Na 5ª. Alteração Contratual em 27/10/2023 o sócio Fabio Pereira Caetano, qualificado, sede e transfere 100.000 (cem mil) quotas, no valor unitário de R\$1,00 (um real), totalizando R\$100.000,00 (cem mil reais), totalmente integralizadas, em moeda corrente do país, ao sócio integrante Rafael Philip Nonato Silva, brasileiro, nascido em 07/03/2989, portador do RG. Nº. 48.624.341-2 espedido pela SSP/SP em 23/08/2019 e do CPF nº. 381.155.648-77.

Este documento foi assinado digitalmente por:

RAFAEL PHILIP NONATO SILVA CPF: 381.155.648-77 ADMINISTRADOR / SOCIO em 03/11/2025.

PAULO ROBERTO ALMEIDA - Contador - CRC:214853/SP em 03/11/2025.

Este livro só terá validade se apresentado junto de seu termo de autenticação

Para validar este documento acesse <http://vre.jucesp.sp.gov.br> e informe o código de autenticidade: 2511032729-2867 - segunda-feira, 3 de novembro de 2025 13:42

O ramo de atividade da empresa:

- Fabricação de máquinas, equipamentos e aparelhos para transporte e elevação de pessoas, peças e acessórios (CNAE: 2822/4-01).
- Montagem, instalação, reparação e manutenção de elevadores (CNAE: 4329/1-03).
- Comercio varejista de peças para elevadores (CNAE: 4789/0-99).
- Serviços de obras e instalações (CNAE: 4329/1-99)

A sociedade possui operações, na Rua Vereador José Antônio Nicolas Argentieri, nº. 570 – Barracão 1, Fazenda Santa Isabel, Cep.: 13.290-000 - Cidade de Louveira, Estado de São Paulo.

## II. Base para Elaboração das Demonstrações Contábeis

As demonstrações contábeis foram elaboradas e estão apresentadas em conformidade com as práticas contábeis adotadas no Brasil, em observância às disposições contidas na Lei das Sociedades por Ações e nas Resoluções do Conselho Federal de Contabilidade, incorporando as alterações trazidas pelas Leis nº 11.638/07 e nº 11.941/09.

Com a promulgação da Lei nº 11.638/07, que atualizou a legislação societária brasileira tendo como principal objetivo possibilitar a convergência das práticas contábeis adotadas no Brasil com normas internacionais de contabilidade (*International Financial Reporting Standards - IFRS*), novas normas e pronunciamentos técnicos contábeis vêm sendo expedidos em consonância com os padrões internacionais de contabilidade pelo Comitê de Pronunciamentos Contábeis - CPC. Adicionalmente, foi publicado o CPC PME que é específico e deve ser aplicado às pequenas e médias empresas, por força da Res. CFC 1.255/09.

Com base na Resolução CFC 1.255/09, as referidas alterações foram adequadas parcialmente e empregadas para a empresa no exercício social encerrado em 31.12.2022, sendo que as práticas utilizadas até então pela sociedade eram aquelas vigentes até 31.12.2007. As demonstrações encerradas em 31.12.2023 estão convergentes para fins comparativos com o exercício findo 31.12.2022 conforme Resolução 1319/10 em Aplicação da NBC TG 1000. Assim, abaixo apresentamos as principais seções aplicáveis:

	Seção	Descrição
NBC TG 1000 PME	1	<b>Pequenas e Médias:</b> A empresa adota parcialmente o CPC PME consoante a seção 1, opcionalmente por não se enquadrar nas demais situações que a enquadrem como sociedade de grande porte ou com obrigação pública de prestação de contas.
	3	<b>Apresentação das Demonstrações Contábeis:</b> Em atendimento a NBC TG 1000 (R1), a empresa compõe sua demonstração financeira com balanço patrimonial, demonstração de resultado do exercício, menção sobre a demonstração do valor adicionado, demonstração das mutações do patrimônio líquido, demonstração do fluxo de caixa e notas explicativas.
	11	<b>Instrumentos Financeiros Básicos:</b> A empresa avalia seus Instrumentos Financeiros básicos pelo custo da operação (incluindo custos de transação). A empresa mantém os seguintes instrumentos financeiros básicos: (a) caixa; (b) depósitos à vista, contas bancárias; (c) contas, títulos e empréstimos a receber e a pagar;
	13	<b>Estoques:</b> A empresa avalia seus estoques pela média ponderada móvel e o critério de mensuração é o pelo método fiscal, conforme Decreto 3000/99 art. 295 e 296. Não efetuou provisão para slow moving, estoques obsoletos ou perdas no período, tendo em vista que seus valores identificam adequadamente seus valores de realização.
	17	<b>Ativo Imobilizado:</b> A empresa não realizou no ano de adoção da norma o custo atribuído, <i>deemed cost</i> , a reavaliação da vida útil, bem como do valor residual dos ativos imobilizados. As depreciações e amortizações do imobilizado foram efetuadas com base no método linear fiscal.
	21	<b>Provisões, Passivos Contingentes e Ativos Contingentes:</b> A empresa não possui ativos contingentes no período. As provisões trabalhistas de 13º Salário, Férias + 1/3 e Encargos, foram registradas com base no período de aquisição. Não foi efetuado o reconhecimento da provisão para devedores duvidosos, tendo em vista que seus montantes foram considerados irrelevantes. Não foi realizado a provisão de ajuste ao valor presente, em função do valor de realização dos financiamentos na data do fechamento do balanço não representar diferenças significativas se mantidos até seus vencimentos.
	23	<b>Receitas:</b> As receitas são contabilizadas pela emissão da Nota Fiscal de venda e Nota Fiscal de Serviços, competência. Não foi considerada a transferência dos riscos e benefícios para passagem do direito e responsabilidade ao cliente, bem como não foi implementado o controle de <i>cut off</i> de receitas. Nas operações de venda realizadas no varejo, a transferência dos riscos e benefícios ao adquirente é efetuada
	27	<b>Redução ao Valor Recuperável de Ativos:</b> A empresa não promoveu o teste de Recuperabilidade dos ativos ( <i>impairment</i> ), neste ano de adoção da Resolução 1.255/09, pelo fato de entender que as alterações geradas com a aplicação do teste não teriam impacto relevante.

### III. Resumo das Principais Práticas Contábeis

As principais práticas adotadas na elaboração das demonstrações contábeis foram:

- **Moeda Funcional**

Os itens incluídos nas demonstrações contábeis da empresa são mensurados utilizando a moeda do principal ambiente econômico no qual a empresa opera (“moeda funcional”). As demonstrações contábeis são apresentadas em reais.

- **Caixa e equivalente de caixa e investimentos a curto prazo**

Os montantes registrados na rubrica de caixa e equivalentes de caixa correspondem aos valores disponíveis em caixa, depósitos bancários e investimentos de curtíssimo prazo, que possuem liquidez imediata ou vencimento original em até três meses. Os demais investimentos, com vencimentos originais superiores a três meses, são registrados em investimentos a curto prazo.

- **Contas a receber de clientes e provisões para liquidação duvidosa**

Este documento foi assinado digitalmente por:

RAFAEL PHILIP NONATO SILVA CPF: 381.155.648-77 ADMINISTRADOR / SOCIO em 03/11/2025.

PAULO ROBERTO ALMEIDA - Contador - CRC:214853/SP em 03/11/2025.

Este livro só terá validade se apresentado junto de seu termo de autenticação

Para validar este documento acesse <http://vre.jucesp.sp.gov.br> e informe o código de autenticidade: 2511032729-2867 - segunda-feira, 3 de novembro de 2025 13:42

As contas a receber de clientes correspondem aos valores a receber de clientes pela venda e prestação de serviços no decurso normal das atividades da empresa. Com prazo médio para recebimento de trinta a noventa dias.

- **Apuração do lucro líquido e recebimento da receita**

A receita é reconhecida pela competência, ou seja, na medida em que for provável que a empresa receberá benefícios econômicos. O lucro bruto é apurado pelo regime de competência, proveniente das operações de vendas de elevadores e serviços de manutenção, correspondente à diferença entre a receita líquida e o custo das vendas e serviços efetuados.

- **Ativo Circulante e Não-Circulante**

Os ativos com previsão de realização ou que se pretendam vender ou consumir no prazo de doze meses a partir da data do balanço são classificados como ativos circulantes. Todos os demais ativos são classificados como “não circulantes”. Os estoques estão demonstrados pelo custo médio de aquisição, que não excedem o valor de mercado, os demais ativos, circulantes e não circulantes foram apresentados pelo valor de realização. Incluindo os rendimentos auferidos para os instrumentos financeiros básicos “aplicação financeiras”. No caso de despesas de períodos seguintes, pelo seu custo.

- **Ativo Imobilizado**

Os ativos imobilizados foram demonstrados pelo custo de aquisição ou formação. A depreciação de bens do imobilizado foi calculada pelo método linear, sendo que as taxas utilizadas são baseadas na legislação tributária vigente, divulgadas pela Receita Federal do Brasil. Todos os demais custos de reparo e manutenção são reconhecidos no resultado conforme incorridos.

Itens do imobilizado e eventuais partes significativas são baixados quando de sua alienação ou quando não há expectativa de benefícios econômicos futuros derivados de seu uso ou alienação.

Os eventuais ganhos ou perdas resultantes da baixa dos ativos (calculados como diferença entre os resultados líquidos da alienação e o valor contábil do ativo) são incluídos no resultado.

- **Classificação dos passivos como Circulante e Não-Circulante.**

Os passivos com previsão de liquidação no prazo de doze meses a partir da data do balanço são classificados como circulantes. Todos os demais ativos e passivos são classificados como “não circulantes”. Os passivos foram demonstrados por seus valores conhecidos (de reconhecimento, de custo) ou calculáveis, ajustados, quando aplicável, dos correspondentes encargos, das variações monetárias incorridas. As despesas de férias e 13º salário são reconhecidos quando do pagamento, já que é uma exceção à regra geral.

- **Empréstimos e financiamentos**

Registrados pelo valor do principal, acrescidos dos encargos financeiros proporcionais até a data do balanço. Os ganhos auferidos e as perdas incorridas em virtude desses contratos são reconhecidos como receitas e despesas financeiras. Além disso, os empréstimos e financiamentos são classificados como passivo circulante, a menos que na data do balanço o saldo devedor ultrapasse doze meses.

Os encargos com empréstimos são reconhecidos no resultado do período, quando incorridos.

- **Demonstração de fluxo de caixa**

A empresa apresenta os fluxos de caixa das atividades operacionais usando o método indireto, segundo o qual o lucro líquido ou prejuízo é ajustado pelos efetivos de transações que envolvem caixa, pelos efeitos de quaisquer diferimentos ou apropriações por competência sobre recebimentos de caixa ou pagamentos em caixa operacionais passados ou futuros e pelos efeitos de itens da receita ou despesa associados com fluxo de caixa das atividades de investimentos ou financiamento.

### **1. Caixa e Equivalente de Caixa**

Esse grupo compreende os valores de caixa, saldos em contas correntes. O montante destas disponibilidades em 31/12/2023 foi de R\$ 332,29, sendo:

Caixa R\$-290,09

Banco NU Financeira R\$-42,20

### **2. Duplicatas a Receber**

Os saldos das contas a receber que compõe o grupo são registrados e mantidos pelo valor nominal dos títulos representativos desses créditos, sendo composto por duplicatas a receber e contas a receber no montante de R\$-77.642,84. Não foi efetuado o reconhecimento da provisão para devedores duvidosos, tendo em vista que seus montantes foram considerados irrelevantes. Não foi realizada a provisão de ajuste ao valor presente, em função do valor de realização dos recebíveis na data do fechamento do balanço não representar diferenças significativas se mantidos até seus vencimentos.

O reconhecimento do ajuste a valor presente não foi efetuado de acordo com as disposições do CPC 12, tendo em vista os prazos médios de recebimento sofrerem variação em média de 30 a 90 dias, fazendo com que os efeitos sejam imateriais, considerando a taxa média de desconto utilizada.

### **3. Adiantamentos Diversos**

O montante de R\$-16.562,33 refere-se a adiantamento a fornecedores.

### **4. Tributos a Compensar/Recuperar**

Esse grupo compreende os valores de FGTS a Ressarcir por pagamento em duplicidade no montante de R\$-1.244,63.

### **5. Despesas de Exercícios Seguintes**

As despesas a serem realizadas em períodos subsequentes referem-se a encargos financeiros a apropriar no valor de R\$-15.309,00 no exercício seguinte e a longo prazo o valor de R\$-56.132,69 e estão demonstradas pelo custo de aquisição

ou formação.

## 6. Imobilizado

a) Demonstrado ao custo de aquisição ou formação. A depreciação dos bens é calculada pelo método linear, sendo que as taxas utilizadas são baseadas na vida útil econômica dos bens. Os Bens não foram submetidos ao valor presente e não se efetuou o teste de recuperação em virtude e os custos não serem suportados para a empresa no momento atual.

Descrição	Taxa Depreciação	Custo Histórico	(-) Depreciação Incurrida	Valor Líquido
<b>Imobilizado</b>				
Maquinas, equipamentos e Instalações Industriais	10 %	536.000,00	(107.200,32)	428.799,68
Móveis e Utensílios	10 %	30.000,00	(12.000,24)	17.999,76
Veículos	20 %	490.000,00	(196.000,08)	293.999,92
<b>Intangível</b>				
			-	-
<b>Total</b>		<b>1.056.000,00</b>	<b>(315.200,64)</b>	<b>740.799,36</b>

## 7. Fornecedores

Os saldos dos fornecedores estão demonstrados pelos seus valores conhecidos ou calculáveis, acrescidos, quando aplicável, dos correspondentes encargos e das variações monetárias incorridas, montante do saldo a pagar R\$-104.803,44. A empresa não efetuou o ajuste ao valor justo de mercado dos fornecedores, por entender que os valores declarados refletem seus respectivos valores de liquidação, tendo em vista os prazos médios de pagamento sofrem variação em média de 30 a 90 dias, fazendo com que os efeitos sejam imateriais.

## 8. Empréstimos e Financiamentos a Pagar

Os saldos dos empréstimos e financiamentos estão demonstrados pelos valores conhecidos ou calculáveis, acrescidos, quando aplicável, dos correspondentes encargos e das variações monetárias incorridas. A essência dos saldos é a seguinte:

### 8.1 -Empréstimo de pessoas ligadas e de terceiros

Os Saldos dos empréstimos estão demonstrados pelos valores conhecidos ou

calculáveis acrescidos, quando aplicável, dos correspondentes encargos.

<b>Empréstimos de Pessoas Ligadas</b>	<b>Valor em R\$ 2023</b>	<b>Valor em R\$ 2022</b>
Fabio Pereira Caetano	-	71.000,00
Rafael Philip Nonato Silva	340.615,55	-
<b>Total</b>	<b>340.615,55</b>	<b>71.000,00</b>

## 8.2 Adiantamento Clientes

O montante de R\$-294.282,14 refere-se a adiantamento de clientes.

## 9. Obrigações Tributárias

As obrigações tributárias registradas, posição em 31.12.2023, são decorrentes da atividade operacional da empresa, sendo registradas pelos valores conhecidos ou calculáveis, acrescidos, quando aplicável, dos correspondentes encargos.

<b>Obrigações Fiscais</b>	<b>Valor em R\$ 2023</b>	<b>Valor em R\$ 2022</b>
IRRF	4.479,45	-
ICMS diferencial de Alíquota	124,12	308,70
Simplex Nacional	19.353,08	134.142,35
Parcelamento Simplex Nacional	63.585,84	8.549,00
Parcelamento Simplex Nacional LP	233.148,09	-
<b>Total</b>	<b>320.690,58</b>	<b>143.000,05</b>

## 10. Obrigações Trabalhistas e Previdenciárias

O grupo é composto pelas obrigações trabalhistas e previdenciárias a pagar, decorrentes da manutenção das atividades operacionais e de produção da empresa. Sendo registradas pelos valores conhecidos ou calculáveis, acrescidos, quando aplicável, dos correspondentes encargos.

<b>Obrigações Trabalhistas e Previdenciárias</b>	<b>Valor em R\$ 2023</b>	<b>Valor em R\$ 2022</b>
INSS	11.295,21	-
FGTS	5.492,92	-
Pró-Labore	0,00	-
Salários e Ordenados	14.464,64	-
Honorários	1.796,44	1.776,44
<b>Total</b>	<b>33.049,21</b>	<b>1.776,44</b>

## 11. Patrimônio Líquido

### a) Capital Social

Houve alteração do Capital Social durante o exercício, cujo valor de R\$ 200.000,00 está 100% integralizado em moeda corrente do país; o sócio Fabio Pereira Caetano, sede e transfere 100.000 (cem mil) quotas, no valor unitário de R\$1,00 (um real), totalizando R\$100.000,00 (cem mil reais), ao sócio integrante Rafael Philip Nonato Silva, é formado por cotas partes referentes a dois sócios estando para cada distribuído da forma que segue:

Fabio	100.000 quotas, ou seja.....	R\$ 100.000,00
Rafael	100.000 quotas, ou seja.....	R\$ 100.000,00

### b) Resultado do Exercício:

**A Sociedade efetuou Apuração de Resultado em período Anual e totalizou no exercício de forma acumulada Prejuízo de R\$ 946.425,83.**

Patrimônio Líquido	Capital Realizado	200.000,00
	Resultado Apurado no Exercício	(946.425,83)
	Lucro Acumulado	561.008,05
	<b>P.L.</b>	<b>185.417,78</b>

## 12. Receitas operacionais líquidas

As receitas foram apuradas pela competência do movimento. Tratando-se do ramo fabricação de máquinas, equipamentos e aparelhos para transporte e elevação de pessoas; peças e acessórios, montagem, instalação, reparação e manutenção de elevadores de território nacional, o fato ocorre de forma pragmática quando da transferência dos produtos ao cliente no instante da venda.

Receitas	Valor em R\$ 2023	Valor em R\$ 2022
<b>Receita Operacional Bruta de Vendas</b>		
Venda	2.086.307,18	2.204.216,10
Serviços	428.854,25	646.354,41
<b>DEDUÇÕES</b>		
(-) Impostos Incidentes s/ Receitas	(324.393,15)	(269.121,86)
(-) Abatimentos		(1.000,00)
<b>Receita Operacional Líquida</b>	<b>2.190.768,28</b>	<b>2.580.448,65</b>

### 13. Custos dos Produtos Vendidos

Representados em sua grande maioria por estoques, conforme demonstrado abaixo:

Descrição	Valor em R\$ 2023	Valor em R\$ 2022
<b>Estoques Iniciais</b>	-	-
Custo das Mercadorias (CMV)	(1.074.123,28)	(1.204.672,97)
Custos dos Produtos de Fabricação Própria Vendidos (CPV)	(441.707,47)	
<b>Total das despesas c/Custos</b>	<b>(1.515.830,75)</b>	<b>(1.204.672,97)</b>

### 14. Despesas Gerais, Outras Despesas Operacionais

Compostas principalmente por pró-labore, materiais, utilidades e serviços profissionais de terceiros, conforme demonstrado abaixo:

Descrição	Valor em R\$ 2023	Valor em R\$ 2022
<b>Despesas Operacionais</b>		
Gastos c/Pessoal	(398.904,69)	(85.074,60)
Outras despesas Op. Da Atividade em Gerais	(1.197.469,88)	(660.203,32)
	<b>(1.596.374,57)</b>	<b>(745.277,92)</b>
<b>Despesas Tributárias</b>		
Impostos, Taxas e Contribuições	(24.760,08)	(3.743,59)
<b>Total das Despesas Gerais, Administrativas e Outras Despesas Operacionais</b>	<b>(1.621.134,65)</b>	<b>(749.021,51)</b>

### 15. Resultado Financeiro Líquido

As despesas e receitas são apropriadas ao resultado de acordo com o regime contábil de competência de exercícios:

Descrição	Valor em R\$ 2023	Valor em R\$ 2022
Despesas Financeiras	(18.692,13)	(17.863,29)
Receitas Financeiras	<b>18.463,42</b>	-
<b>Total Despesas/Receitas Financeiras</b>	<b>(228,71)</b>	<b>(17.863,29)</b>

Louveira, 31 de dezembro de 2023.

RAFAEL PHILIP NONATO  
SILVA:38115564877

Assinado de forma digital por  
RAFAEL PHILIP NONATO  
SILVA:38115564877  
Dados: 2025.10.23 15:38:19 -03'00'

Rafael Philip Nonato Silva  
Sócio Proprietário  
CPF: 381.155.648-77

PAULO ROBERTO  
ALMEIDA:15397252  
867

Assinado de forma digital por  
PAULO ROBERTO  
ALMEIDA:15397252867  
Dados: 2025.10.23 15:36:21 -03'00'

Paulo Roberto Almeida  
Contador  
CRC: 1SP214853/O-9

## Carta de Responsabilidade da Administração

Louveira 31 de dezembro de 2023

À  
Chileno Contabilidade e Assessoria  
CRC nº. SP-040342/O-2  
Avenida Onze de Agosto, 837 - Valinhos/SP. CEP 13.276-130

Prezados Senhores:

Declaramos para os devidos fins, como administrador e responsável legal da empresa **“METAL ELEVADORES E SERVIÇOS LTDA**, CNPJ 34.131.972/0001-37, que as informações relativas ao período-base 2023, fornecidas a Vossas Senhorias para escrituração e elaboração das demonstrações contábeis, obrigações acessórias, apuração de tributos e arquivos eletrônicos exigidos pela fiscalização federal, estadual, municipal, trabalhista e previdenciária são fidedignas.

Também declaramos:

- (a) que os controles internos adotados pela nossa empresa são de responsabilidade da administração e estão adequados ao tipo de atividade e volume de transações;
- (b) que não realizamos nenhum tipo de operação que possa ser considerada ilegal, frente à legislação vigente;
- (c) que todos os documentos e/ou informações que geramos e recebemos de nossos fornecedores, encaminhados para a elaboração da escrituração contábil e demais serviços contratados, estão revestidos de total idoneidade;
- (d) que os estoques registrados em conta própria foram por nós contados e levantados fisicamente e avaliados de acordo com a política de mensuração de estoque determinada pela empresa;
- (e) que as informações registradas no sistema de gestão e controle interno, denominado Persegue S/A Consultoria, são controladas e validadas com documentação suporte adequada, sendo de nossa inteira responsabilidade todo o conteúdo do banco de dados e arquivos eletrônicos gerados.

Além disso, declaramos que não existem quaisquer fatos ocorridos no período base que afetem ou possam afetar as demonstrações contábeis ou, ainda, a continuidade das operações da empresa.

Também confirmamos que não houve:

- (a) fraude envolvendo a administração ou empregados em cargos de responsabilidade ou confiança;
- (b) fraude envolvendo terceiros que poderiam ter efeito material nas demonstrações contábeis;
- (c) violação de leis, normas ou regulamentos cujos efeitos deveriam ser considerados para divulgação nas demonstrações contábeis, ou mesmo dar origem ao registro de provisão para contingências passivas.

Atenciosamente,

RAFAEL PHILIP NONATO Assinado de forma digital por RAFAEL  
SILVA:38115564877 PHILIP NONATO SILVA:38115564877  
Dados: 2025.10.23 15:37:56 -03'00'

Rafael Philip Nonato Silva

## "DECLARAÇÃO DE RESPONSABILIDADE"

**Declaro(amos), sob as penas da Lei, que o livro apresentado para autenticação preenche todas as formalidades legais exigíveis, bem como que estou(amos) devidamente habilitado(s) para assinatura dos termos de abertura e de encerramento do livro.**

**Empresa:** METAL ELEVADORES E SERVICOS LTDA

**Porte:** ME

**CNPJ:** 34.131.972/0001-37 **UF:** SP

**NIRE:** 35231679725

**Número de Controle de Serviço:** 2108665706/4491

**Natureza:** LIVRO DIARIO GERAL

**Número de Ordem:** 5

**Período:** 01/01/2023 a 31/12/2023

**Hash Termo de Abertura:** 7525110307-9725

**Hash Termo de Encerramento:** 0725110375-9725

São Paulo, 3 de Novembro de 2025.

**"TERMO DE ENCERRAMENTO"**

**Empresa:** METAL ELEVADORES E SERVICOS LTDA  
**Porte:** ME  
**CNPJ:** 34.131.972/0001-37  
**Número de Controle de Serviço:** 2108665706/4491  
**Município:** CAMPINAS **UF:** SP  
**NIRE:** 35231679725  
**Data Arquivamento Atos constitutivos na Jucesp:** 05/07/2019  
**Natureza:** LIVRO DIARIO GERAL  
**Número de Ordem:** 5  
**Período:** 01/01/2023 a 31/12/2023

**Signatários**

<b>Nome/Empresa</b>	<b>CPF/CNPJ</b>
RAFAEL PHILIP NONATO SILVA	381.155.648-77
PAULO ROBERTO ALMEIDA	153.972.528-67

São Paulo, 3 de Novembro de 2025.

## "TERMO DE AUTENTICAÇÃO DE LIVRO DIGITAL"

A Junta Comercial do Estado de São Paulo declara a exatidão dos Termos de Abertura e de Encerramento do livro digital de características abaixo relacionadas, examinado e conferido de forma automática:

METAL ELEVADORES E SERVICOS LTDA

**Porte:** ME

**CNPJ:** 34.131.972/0001-37 **UF:** SP

**Número de Controle de Serviço:** 684113630/3161

**Natureza:** LIVRO DIARIO GERAL

**NIRE:** 35231679725

**Forma de Escrituração:** A – Mercantil Autenticação Automática

**Período:** 01/01/2024 a 31/12/2024

**Número de Ordem:** 6

**Nº de Autenticação:** 522476

**Hash do Livro:** 2510032099-2867

**Hash Termo de Abertura:** 2325100109-9725

**Hash Termo de Encerramento:** 0925100123-9725

**Hash da Declaração:** 2510032257-2867

### Signatários

Nome/Empresa	Qualificação	CPF/CNPJ
Paulo Roberto Almeida	Contador	153.972.528-67
Rafael Philip Nonato Silva	ADMINISTRADOR / SOCIO	381.155.648-77

Junta Comercial do Estado de São Paulo, 3 de Outubro de 2025.

Este documento foi assinado digitalmente por Marina Centurion Dardani.  
Para validar este documento, acesse <https://vre.jucesp.sp.gov.br> e informe o código de autenticidade: 2503102503-5243. 3 de Outubro de 2025

**"TERMO DE ABERTURA"**

**Empresa:** METAL ELEVADORES E SERVICOS LTDA  
**Porte:** ME  
**CNPJ:** 34.131.972/0001-37  
**Número de Controle de Serviço:** 684113630/3161  
**Município:** CAMPINAS **UF:** SP  
**NIRE:** 35231679725  
**Data Arquivamento Atos constitutivos na Jucesp:** 05/07/2019  
**Natureza:** LIVRO DIARIO GERAL  
**Número de Ordem:** 6  
**Período:** 01/01/2024 a 31/12/2024

**Signatários**

<b>Nome/Empresa</b>	<b>CPF/CNPJ</b>
PAULO ROBERTO ALMEIDA	153.972.528-67
RAFAEL PHILIP NONATO SILVA	381.155.648-77

São Paulo, 1 de Outubro de 2025.

Empresa: METAL ELEVADORES E SERVICOS LTDA

Período: 12/2024

CNPJ: 34.131.972/0001-37

IE: 135895334116

CCM: 014496

Local Registro: Junta Comercial

Data Registro: 05/07/2019

Número Registro: 35231679725

## ATIVO

Ativo	1.617.944,06 DB
<b>Circulante</b>	865.339,90 DB
<b>Disponível</b>	49.482,98 DB
<b>Caixa Geral</b>	44.361,87 DB
Caixa	44.361,87 DB
<b>Bancos C/ Movimento</b>	0,00
<b>Aplicações Fundo (Liquidez Imediata)</b>	5.121,11 DB
Banco Santander (fundo - Liq Imediata)	5.121,11 DB
<b>Contas a Receber</b>	481.115,84 DB
<b>Clientes</b>	481.115,84 DB
Clientes diversos	481.115,84 DB
<b>Outros Créditos</b>	249.226,43 DB
<b>Adiantamentos</b>	239.838,67 DB
Adiantamento a Fornecedores	239.838,67 DB
<b>Tributos a Compensar/Recuperar</b>	9.387,76 DB
Inss retido na fonte a recuperar	8.835,64 DB
FGTS a Ressarcir Por Pagto a Maior	552,12 DB
<b>Estoque</b>	55.531,03 DB
<b>Estoque Importações em andamento</b>	55.531,03 DB
Importações em Andamento (Estoque)	55.531,03 DB
<b>Despesas antecipadas</b>	29.983,62 DB
<b>Despesas antecipadas</b>	29.983,62 DB
Encargos financeiros a apropriar (despesa antecipada)	29.983,62 DB
<b>Ativo Não Circulante</b>	752.604,16 DB
<b>Realizável a Longo Prazo</b>	113.422,39 DB
<b>Despesas antecipadas (Longo Prazo)</b>	113.422,39 DB
Encargo Financeiro a apropriar	113.422,39 DB
<b>Ativo Imobilizado</b>	639.181,77 DB
<b>Bens em Operações</b>	1.061.000,00 DB
Maquinas, equipamentos e Instalações Industriais	541.000,00 DB
Móveis, Utensilios e Instalações Comerciais	30.000,00 DB
Veículos	490.000,00 DB
<b>(-) Depreciação de Bens em Operações</b>	421.818,23 CR
Maquinas, equip e inst ind (depreciação acumulada)	160.800,48 CR
Móveis, Utensilios e Instalações Com. (Depreciação Acumulada)	15.201,18 CR
Veiculos (depreciação acumulada)	245.816,57 CR

## PASSIVO

Passivo	1.617.944,06 CR
<b>Passivo Circulante</b>	1.566.883,96 CR
<b>Benefícios e Encargos Sociais</b>	1.066.498,02 CR
<b>Obrigações Salariais</b>	9.734,04 CR
Salarios a pagar	9.734,04 CR
<b>Encargos Sociais a Pagar</b>	12.895,76 CR
Inss a recolher	6.268,46 CR
Frts a recolher	6.570,45 CR

Este documento foi assinado digitalmente por:

PAULO ROBERTO ALMEIDA - Contador - CRC:214853/SP em 03/10/2025.

RAFAEL PHILIP NONATO SILVA CPF: 381.155.648-77 ADMINISTRADOR / SOCIO em 03/10/2025.

Este livro só terá validade se apresentado junto de seu termo de autenticação

Para validar este documento acesse <http://vre.jucesp.sp.gov.br> e informe o código de autenticidade: 2510032099-2867 - sexta-feira, 3 de outubro de 2025 13:42

**BALANÇO EM 31/12/2024**

Folha: 3

Empresa: METAL ELEVADORES E SERVICOS LTDA

Período: 12/2024

CNPJ: 34.131.972/0001-37

IE: 135895334116

CCM: 014496

Local Registro: Junta Comercial

Data Registro: 05/07/2019

Número Registro: 35231679725

Fgts a recolher (grff / multa rescisória)	56,85 CR
<b>Outros Adiantamentos</b>	1.043.868,22 CR
Adiantamentos de Clientes	1.043.868,22 CR
<b>Outras Debitos</b>	500.385,94 CR
<b>Fornecedores</b>	310.586,64 CR
Fornecedores diversos	310.586,64 CR
<b>Tributos e Contribuições a Recolher</b>	79.822,82 CR
Simplex nacional a recolher	79.822,82 CR
<b>Tributos e Contribuições Retidos Na Fonte a Recolher</b>	2.289,02 CR
Irrf 0561 a recolher	2.289,02 CR
<b>Parcelamentos de Tributos</b>	107.687,46 CR
Parcelamento Simplex Nacional	85.770,85 CR
Parcelamento Simplificado	14.162,72 CR
Parcelamento ICMS Diferencial de aliquota a Recolher	7.753,89 CR
<b>Serviços Prestados Por Pessoas Físicas a Pagar</b>	0,00
<b>Passivo Não Criculante</b>	1.593.639,58 CR
<b>Outros Débitos (Longo Prazo)</b>	1.593.639,58 CR
<b>Parcelamento de Tributos (LP)</b>	372.148,80 CR
Parcelamento Simplex Nacional	335.935,81 CR
Parcelamento Simplificado	36.212,99 CR
<b>Emprestimo Com Pessoas Ligadas</b>	1.221.490,78 CR
Emprestimo de Socio	1.221.490,78 CR
<b>Patrimonio Liquido</b>	1.542.579,48 DB
<b>Capital Social Realizado</b>	200.000,00 CR
<b>Capital Social</b>	200.000,00 CR
Capital social subscrito	200.000,00 CR
<b>Outras Contas do Patrimonio Líquido</b>	1.742.579,48 DB
<b>Lucros Ou Prejuízos Acumulados</b>	1.742.579,48 DB
(-) prejuizos acumulados	1.742.579,48 DB

Campinas, 31 de Dezembro de 2024.

PAULO ROBERTO

ALMEIDA:15397252867

Assinado de forma digital por  
PAULO ROBERTO  
ALMEIDA:15397252867  
Dados: 2025.09.30 10:14:22 -03'00'

PAULO ROBERTO ALMEIDA

CONTADOR

CRC: 1SP214853/O-9

CPF: 153.972.528-67

RAFAEL PHILIP NONATO

SILVA:38115564877

Assinado de forma digital por  
RAFAEL PHILIP NONATO  
SILVA:38115564877  
Dados: 2025.10.01 11:27:36 -03'00'

RAFAEL PHILIP NONATO SILVA

SOCIO ADMINISTRADOR

RG: 486243412 SSP/SP

CPF: 381.155.648-77

**DEMONSTRAÇÃO DO RESULTADO DO EXERCÍCIO - [D.R.E.]**

Folha: 4

Empresa: METAL ELEVADORES E SERVICOS LTDA

Período: 01/2024 à 12/2024

CNPJ: 34.131.972/0001-37

IE: 135895334116

CCM: 014496

Local Registro: Junta Comercial

Data Registro: 05/07/2019

Número Registro: 35231679725

<b>Receitas Brutas</b> .....			
Receitas Operacionais	2.702.492,00 CR	2.702.492,00 CR	
<b>( - ) Deduções</b> .....			
(-) Abatimentos	2.484,53 DB		
(-) Impostos Incidentes Sobre Receita	314.203,26 DB	316.687,79 DB	
<b>Receita Líquida</b> .....			2.385.804,21 CR
<b>( - ) Custos</b> .....			
Custo das Mercadorias Vendidas (CMV)	1.603.486,61 DB		
Custo dos Produtos de Fabricação Propria Vendidos (CPV)	38.742,61 DB	1.642.229,22 DB	
<b>Lucro Bruto</b> .....			743.574,99 CR
<b>( - ) Despesas Financeiras</b> .....			
Despesas Financeiras	25.948,83 DB	25.948,83 DB	
<b>Receitas Financeiras</b> .....			
Receitas Financeiras	5.866,70 CR	5.866,70 CR	
<b>( - ) Despesas Operacionais</b> .....			
Despesas Salarios Ordenados Dirigentes e Encargos Sociais	371.347,70 DB		
Encargos Sociais	25.466,74 DB		
Impostos e Taxas Diversa	12.086,25 DB		
Outras Despesas Op. da Atividade em Geral	1.671.753,87 DB	2.080.654,56 DB	
<b>( - ) Outras Despesas Operacionais</b> .....			
<b>Outras Receitas Operacionais</b> .....			1.357.161,70 DB
<b>Lucro Operacional</b> .....			
<b>Receitas não Operacionais</b> .....			
<b>( - ) Despesas não Operacionais</b> .....			
<b>Lucro antes do Irap e Csl</b> .....			1.357.161,70 DB
<b>( - ) Contribuição Social</b> .....			
<b>( - ) Imposto de Renda</b> .....			
<b>PREJUÍZO Do Exercício</b> .....			1.357.161,70 DB

Campinas, 31 de Dezembro de 2024.

PAULO ROBERTO

ALMEIDA:1539725286

7

Assinado de forma digital por  
PAULO ROBERTO  
ALMEIDA:15397252867  
Dados: 2025.09.30 10:14:39 -03'00'

PAULO ROBERTO ALMEIDA

CONTADOR

CRC: 1SP214853/O-9

CPF: 153.972.528-67

RAFAEL PHILIP

NONATO

SILVA:38115564877

Assinado de forma digital por  
RAFAEL PHILIP NONATO  
SILVA:38115564877  
Dados: 2025.10.01 11:28:00 -03'00'

RAFAEL PHILIP NONATO SILVA

SOCIO ADMINISTRADOR

RG: 486243412 SSP/SP

CPF: 381.155.648-77

**Demonstração de Lucros ou Prejuízos Acumulados**

Folha: 5

Empresa: METAL ELEVADORES E SERVICOS LTDA

Período: 01/01/2024 à 31/12/2024

CNPJ: 34.131.972/0001-37

IE: 135895334116

CCM: 014496

Local Registro: Junta Comercial

Data Registro: 05/07/2019

Número Registro: 35231679725

Saldo Anterior	385.417,78 DB
(-) prejuízos acumulados	561.008,05 DB
Lucros acumulados	561.008,05 CR
Resultado do exercício	1.357.161,70 DB
<b>Saldo Final</b>	<b>1.742.579,48 DB</b>

Campinas, 31 de Dezembro de 2024.

PAULO ROBERTO

ALMEIDA:15397252867

Assinado de forma digital por  
PAULO ROBERTO  
ALMEIDA:15397252867  
Dados: 2025.09.30 10:14:57 -03'00'PAULO ROBERTO ALMEIDA  
CONTADOR  
CRC: 1SP214853/O-9  
CPF: 153.972.528-67

RAFAEL PHILIP NONATO

SILVA:38115564877

Assinado de forma digital por  
RAFAEL PHILIP NONATO  
SILVA:38115564877  
Dados: 2025.10.01 11:28:26 -03'00'RAFAEL PHILIP NONATO SILVA  
SOCIO ADMINISTRADOR  
RG: 486243412 SSP/SP  
CPF: 381.155.648-77

**Demonstração das Mutações do Patrimônio Líquido**

Folha: 6

**Empresa:** METAL ELEVADORES E SERVICOS LTDA**Período:** 01/01/2024 à 31/12/2024**CNPJ:** 34.131.972/0001-37**IE:** 135895334116**CCM:** 014496**Local Registro:** Junta Comercial**Data Registro:** 05/07/2019**Número Registro:** 35231679725

	Capital social subscrito	Lucros acumulados	(-) prejuizos acumulados
Saldo Anterior	200.000,00 CR	561.008,05 CR	946.425,83 DB
(-) prejuizos acumulados		561.008,05 DB	
Resultado do exercício			1.357.161,70 DB
Lucros acumulados			561.008,05 CR
<b>Saldo Final</b>	200.000,00 CR	0,00	1.742.579,48 DB

Este documento foi assinado digitalmente por:

PAULO ROBERTO ALMEIDA - Contador - CRC:214853/SP em 03/10/2025.

RAFAEL PHILIP NONATO SILVA CPF: 381.155.648-77 ADMINISTRADOR / SOCIO em 03/10/2025.

Este livro só terá validade se apresentado junto de seu termo de autenticação

Para validar este documento acesse <http://vre.jucesp.sp.gov.br> e informe o código de autenticidade: 2510032099-2867 - sexta-feira, 3 de outubro de 2025 13:42

**Demonstração das Mutações do Patrimônio Líquido**

Folha: 7

**Empresa:** METAL ELEVADORES E SERVICOS LTDA**Período:** 01/01/2024 à 31/12/2024**CNPJ:** 34.131.972/0001-37**IE:** 135895334116**CCM:** 014496**Local Registro:** Junta Comercial**Data Registro:** 05/07/2019**Número Registro:** 35231679725

	<b>Total</b>
Saldo Anterior	185.417,78 DB
(-) prejuizos acumulados	561.008,05 DB
Resultado do exercício	1.357.161,70 DB
Lucros acumulados	561.008,05 CR
<b>Saldo Final</b>	<b>1.542.579,48 DB</b>

Campinas, 31 de Dezembro de 2024.

PAULO ROBERTO

ALMEIDA:15397252867

Assinado de forma digital por

PAULO ROBERTO

ALMEIDA:15397252867

Dados: 2025.09.30 10:19:29 -03'00'

PAULO ROBERTO ALMEIDA

CONTADOR

CRC: 1SP214853/O-9

CPF: 153.972.528-67

RAFAEL PHILIP NONATO

SILVA:38115564877

Assinado de forma digital por

RAFAEL PHILIP NONATO

SILVA:38115564877

Dados: 2025.10.01 11:28:51 -03'00'

RAFAEL PHILIP NONATO SILVA

SOCIO ADMINISTRADOR

RG: 486243412 SSP/SP

CPF: 381.155.648-77

**DEMONSTRAÇÃO DO FLUXO DE CAIXA – D.F.C.**  
**EXERCÍCIO FINDO EM 31 DE DEZEMBRO DE 2024**  
**(Valores expressos em Reais – R\$)**

<b>Fluxo de Caixa Proveniente</b>	<b>2024</b>
<b>1. Das Atividades Operacionais</b>	
Lucro Líquido Antes do IRPJ e CSLL	<b>(1.357.161,70)</b>
(+) Depreciação e Amortização	106.617,59
(-) Ajuste ano anteriores	-
<b>(=) Lucro Líquido Ajustado</b>	<b>(1.250.544,11)</b>
Contas a Receber	(403.473,00)
Adiantamentos a fornecedores	(223.276,34)
Créditos Fiscais e Trabalhistas	(8.143,13)
Importação em Andamento - Estoques	(55.531,03)
Despesas Antecipadas	(71.964,32)
<b>Acréscimos/Decréscimos nos Ativos Operacionais</b>	<b>(762.387,82)</b>
Fornecedores	205.783,20
Adiantamento de cliente	749.586,08
Obrigações com Pessoal	(4.730,60)
Obrigações Fiscais	241.257,52
Obrigações Sociais	(3.892,37)
Obrigações com terceiros	(1.796,44)
<b>Acréscimos/Decréscimos nos Passivos Operacionais</b>	<b>1.186.207,39</b>
(-) IRPJ e CSLL pagos	-
<b>Caixa Líquido Provenientes das Atividades Operacionais</b>	<b>(826.724,54)</b>
<b>2. Das Atividades de Investimentos</b>	
(-) Aquisições de Imobilizado	(5.000,00)
(-) Aquisições de Intangível	-
(+) Baixa de Imobilizado	-
<b>Total das Atividades de Investimentos</b>	<b>(5.000,00)</b>
<b>3. Das Atividades de Financiamentos</b>	
(+) Empréstimos e Financiamentos	880.875,23
(+) Emprést/Financ não Circulante	-
<b>Total das Atividades de Financiamentos</b>	<b>880.875,23</b>
<b>4. Aumento / (Redução) Líquida de Caixa e Equivalentes de Caixa</b>	<b>49.150,69</b>
Disponibilidades no Início do Período	(332,29)
Disponibilidades no Final do Período	49.482,98
<b>Variação do Caixa e Equivalentes do Período</b>	<b>49.150,69</b>

RAFAEL PHILIP NONATO  
SILVA:38115564877

Assinado de forma digital por  
RAFAEL PHILIP NONATO  
SILVA:38115564877  
Dados: 2025.10.01 11:33:50 -03'00'

Rafael Philip Nonato Silva  
CPF.: 381.155.648-77

PAULO ROBERTO  
ALMEIDA:153972528  
67

Assinado de forma digital por  
PAULO ROBERTO  
ALMEIDA:15397252867  
Dados: 2025.09.30 10:19:57 -03'00'

Paulo Roberto Almeida  
CRC: 1SP214853/O-9

Este documento foi assinado digitalmente por:

PAULO ROBERTO ALMEIDA - Contador - CRC:214853/SP em 03/10/2025.

RAFAEL PHILIP NONATO SILVA CPF: 381.155.648-77 ADMINISTRADOR / SOCIO em 03/10/2025.

Este livro só terá validade se apresentado junto de seu termo de autenticação

Para validar este documento acesse <http://vre.jucesp.sp.gov.br> e informe o código de autenticidade: 2510032099-2867 - sexta-feira, 3 de outubro de 2025 13:42

Empresa: METAL ELEVADORES E SERVICOS LTDA

Período: 1/2024 a 12/2024

CNPJ: 34.131.972/0001-37

IE: 135895334116

CCM: 014496

Local Registro: Junta Comercial

Data Registro: 05/07/2019

Número Registro: 35231679725

**Índices de Liquidez****Índice de Liquidez Geral**

ILG = (AC + RLP)/(PC + ELP) = 2.458.979,48 / 1.680.306,35 = 1,46341

**Índice de Liquidez Corrente**

ILC = AC/PC = 865.339,90 / 1.566.883,96 = 0,55227

**Índice de Liquidez Seca**

ILS = (AC - E)/PC = 645.327,72 / 1.566.883,96 = 0,41185

**Índice de Liquidez Imediata**

ILI = D/PC = 98.965,96 / 1.566.883,96 = 0,06316

**Índice de Solvência Geral**

ISG = A/(PC + ELP) = 1.617.944,06 / 1.680.306,35 = 0,96289

**Índices de Estrutura do Ativo****Índice de Participação do Disponível**

IPD = D/AC = 98.965,96 / 865.339,90 = 0,11437

**Índice de Participação dos Estoques**

IPE = E/AC = 220.012,18 / 865.339,90 = 0,25425

**Índice de Participação do Ativo Circulante**

IPAC = AC/A = 865.339,90 / 1.617.944,06 = 0,53484

**Índice de Participação de Credores**

IPC = F/AC = 310.586,64 / 865.339,90 = 0,35892

**Índices de Estrutura do Passivo****Índice de Variação dos Recursos Próprios**

IVRP = PL Atual/PL Anterior = 1.542.579,48 / 185.417,78 = 8,31948

**Índice de Débito**

ID = (PC + ELP)/A = 1.680.306,35 / 1.617.944,06 = 1,03854

**Índice de Participação do E.L.P.**

IPELP = PL/ELP = 1.542.579,48 / 113.422,39 = 13,60031

**Índice de Participação Exigível Total**

IPET = PL/PC = 1.542.579,48 / 1.566.883,96 = 0,98449

**Índice de Participação do Passivo**

IPP = PL/P = 1.542.579,48 / 1.617.944,06 = 0,95342

**Índices de Capital de Giro****Capitalização**

C = (PL \* 100)/A = 154.257.948,00 / 1.617.944,06 = 95,34195

**Imobilização do Capital Próprio**

IC = (AP \* 100)/PL = 161.794.406,00 / 1.542.579,48 = 104,88562

**Volume dos Recursos Aplicados a Curto Prazo**

VRACP = CG/AC = (701.544,06) / 865.339,90 = 0,81072

**Liquidez dos Recursos Próprios**

LRP = CG/PL = (701.544,06) / 1.542.579,48 = 0,45479

**Índices de Endividamento****Índice de Capital de Terceiros**

ICT = (PC + ELP)/PL = 1.680.306,35 / 1.542.579,48 = 1,08928

**Índice de Endividamento Total**

IET = (PC + ELP)/A = 1.680.306,35 / 1.617.944,06 = 1,03854

**ANÁLISE DE DEMONSTRAÇÕES CONTÁBEIS**

Folha: 10

**Empresa:** METAL ELEVADORES E SERVICOS LTDA**Período:** 1/2024 a 12/2024**CNPJ:** 34.131.972/0001-37**IE:** 135895334116**CCM:** 014496**Local Registro:** Junta Comercial**Data Registro:** 05/07/2019**Número Registro:** 35231679725**Índices de Rentabilidade****Índice de Giro do Ativo**IGA =  $RV/A = 2.391.670,91 / 1.617.944,06 = 1,47822$ **Margem Operacional**MO =  $LU \text{ ou } PR \text{ Operacional}/R = 1.742.579,48 / 2.391.670,91 = 0,72860$ **Rentabilidade do Ativo**RA =  $LU \text{ ou } PR \text{ Exercício}/A = 1.742.579,48 / 1.617.944,06 = 1,07703$ **Rentabilidade do Patrimônio Líquido**RPL =  $(LU \text{ ou } PR \text{ Exercício} * 100)/PL = 174.257.948,00 / 1.542.579,48 = 112,96530$ **Índice de Receitas sobre Despesas**IRD =  $R/D = 2.391.670,91 / 3.748.832,61 = 0,63798$ **Índices de Independência Financeira****Índice de Independência Financeira**IIF =  $PL/A = 1.542.579,48 / 1.617.944,06 = 0,95342$ 

Campinas, 31 de Dezembro de 2024.

PAULO ROBERTO

ALMEIDA:15397252867

Assinado de forma digital por PAULO  
ROBERTO ALMEIDA:15397252867  
Dados: 2025.09.30 10:20:28 -03'00'

PAULO ROBERTO ALMEIDA

CONTADOR

CRC: 1SP214853/O-9

CPF: 153.972.528-67

RAFAEL PHILIP NONATO

SILVA:38115564877

Assinado de forma digital por RAFAEL  
PHILIP NONATO SILVA:38115564877  
Dados: 2025.10.01 11:34:18 -03'00'

RAFAEL PHILIP NONATO SILVA

SOCIO ADMINISTRADOR

RG: 486243412 SSP/SP

CPF: 381.155.648-77



# CHILENO

## CONTABILIDADE E ASSESSORIA

**Empresa:** METAL ELEVADORES E SERVIÇOS LTDA

**CNPJ:** 34.131.972/0001-37

### ÍNDICES FINANCEIROS Ref. 01 a 12 de 2024

#### 1. ÍNDICE DE LIQUIDEZ GERAL

$$\text{ILG} = \frac{\text{Ativo Circulante } 865.339,90 + \text{Realizável a Longo Prazo } 113.422,39}{\text{Passivo Circulante } 1.566.883,96 + \text{Exigível a Longo Prazo } 1.593.639,58} = 0,310$$

#### 2. ÍNDICE DE LIQUIDEZ CORRENTE

$$\text{ILC} = \frac{\text{Ativo Circulante } 865.339,90}{\text{Passivo Circulante } 1.566.883,96} = 0,552$$

#### 3. ÍNDICE DE SOLVÊNCIA GERAL

$$\text{ISG} = \frac{\text{Ativo Total } 1.617.944,06}{\text{Passivo Circulante } 1.566.883,96 + \text{Exigível a Longo Prazo } 1.593.639,58} = 0,512$$

#### 4. ENDIVIDAMENTO GERAL

$$\text{EG} = \frac{\text{Passivo Circulante } 1.566.883,96 + \text{Exigível a Longo Prazo } 1.593.639,58}{\text{Ativo Total } 1.617.944,06} = 1,953$$

RAFAEL PHILIP  
NONATO  
SILVA:38115564877

Assinado de forma digital por  
RAFAEL PHILIP NONATO  
SILVA:38115564877  
Dados: 2025.10.01 11:34:45 -03'00'

Rafael Philip Nonato Silva  
Sócio Administrador  
CPF: 381.155.648-77

PAULO ROBERTO  
ALMEIDA:1539725  
2867

Assinado de forma digital por  
PAULO ROBERTO  
ALMEIDA:15397252867  
Dados: 2025.09.30 10:21:57  
-03'00'

Paulo Roberto Almeida  
Contador  
CRC: 1SP214853/O-9

**Balço Patrimonial**  
**Encerrado em 31 de dezembro de 2024 e 2023**

(Valores expressos em Reais – R\$)

		2024	2023
<b>Ativo Circulante</b>	<b>NOTA</b>	<b>865.339,90 D</b>	<b>111.091,09 D</b>
<b>Caixa e Equivalente de Caixa</b>	<b>01</b>	<b>49.482,98 D</b>	<b>332,29 D</b>
Caixa Geral		44.361,87 D	290,09 D
Bancos Conta Movimento		0,00 D	42,20 D
<b>Aplicações Fundo (Liquidez Imediata)</b>		<b>5.121,11 D</b>	<b>0,00 D</b>
Banco Santander		5.121,11 D	0,00 D
<b>Contas a Receber</b>		<b>481.115,84 D</b>	<b>77.642,84 D</b>
Clientes Diversos a receber	<b>02</b>	481.115,84 D	77.642,84 D
<b>Créditos com terceiros</b>		<b>239.838,67 D</b>	<b>16.562,33 D</b>
Adiantamentos a Fornecedores	<b>04</b>	239.838,67 D	16.562,33 D
<b>Tributos a Compensar/Recuperar</b>		<b>9.387,76 D</b>	<b>1.244,63 D</b>
INSS Retido na Fonte a recuperar	<b>04</b>	8.835,64 D	0,00 D
FGTS a Ressarcir	<b>04</b>	552,12 D	1.244,63 D
<b>Estoque Importações em andamento</b>		<b>55.531,03 D</b>	<b>0,00 D</b>
Importações em Andamento (estoque)	<b>06</b>	55.531,03 D	0,00 D
<b>Despesas Exercício Seguinte</b>		<b>29.983,62 D</b>	<b>15.309,00 D</b>
Despesas Antecipadas	<b>07</b>	29.983,52 D	15.309,00 D
<b>Ativo Não-Circulante</b>		<b>752.604,16 D</b>	<b>796.932,05 D</b>
<b>Ativo Realizável a Longo Prazo</b>		<b>113.422,39 D</b>	<b>56.132,69 D</b>
Despesas Antecipadas LP	<b>07</b>	113.422,39 D	56.132,69 D
<b>Imobilizado</b>	<b>08</b>	<b>1.061.000,00 D</b>	<b>1.056.000,00 D</b>
Maquinas, equipamentos e instalações industriais		541.000,00 D	536.000,00 D
Móveis, Utensílios e Instalações Comerciais		30.000,00 D	30.000,00 D
Veículos		490.000,00 D	490.000,00 D
<b>(-) Depreciação de Bens em Operações</b>	<b>08</b>	<b>421.818,23 C</b>	<b>315.200,64 C</b>
Depreciação Acumulada		421.818,23 C	315.200,64 C
<b>Intangível</b>		<b>- D</b>	<b>- D</b>
Propriedades Imateriais		- D	- D
Amortização Acumulada		- C	- C
<b>Total do Ativo</b>		<b>1.617.944,06 D</b>	<b>908.023,14 D</b>
<b>Passivo Circulante</b>		<b>1.566.883,96 C</b>	<b>519.677,28 C</b>
<b>Obrigações Salariais</b>	<b>13</b>	<b>9.734,04 C</b>	<b>14.464,64 C</b>
Folha de Pagamento		9.734,04 C	14.464,64 C
<b>Encargos Sociais a Recolher</b>	<b>13</b>	<b>12.895,76 C</b>	<b>16.788,13 C</b>
INSS a recolher		6.268,46 C	11.295,21 C
FGTS a recolher		6.570,45 C	5.492,92 C
FGTS a recolher (grff / multa rescisória)		56,85 C	0,00 C
<b>Outros Adiantamentos</b>	<b>11</b>	<b>1.043.868,22 C</b>	<b>294.282,14 C</b>

Este documento foi assinado digitalmente por:

PAULO ROBERTO ALMEIDA - Contador - CRC:214853/SP em 03/10/2025.

RAFAEL PHILIP NONATO SILVA CPF: 381.155.648-77 ADMINISTRADOR / SOCIO em 03/10/2025.

Este livro só terá validade se apresentado junto de seu termo de autenticação

Para validar este documento acesse <http://vre.jucesp.sp.gov.br> e informe o código de autenticidade: 2510032099-2867 - sexta-feira, 3 de outubro de 2025 13:42

Adiantamento de Clientes		1.043.868,22 C	294.282,14 C
<b>Outros Débitos</b>			
<b>Fornecedores</b>	<b>09</b>	<b>310.586,64 C</b>	<b>104.803,44 C</b>
Fornecedores Diversos a pagar		310.586,64 C	104.803,44 C
<b>Tributos e Contribuições</b>	<b>12</b>	<b>79.822,82 C</b>	<b>19.477,20 C</b>
Simples Nacional a recolher		79.822,82 C	19.353,08 C
ICMS Diferencial de Alíquota a recolher		0,00 C	124,12 C
<b>Tributos e Contribuições Retidos na Fonte</b>	<b>12</b>	<b>2.289,02 C</b>	<b>4.4479,45 C</b>
IRRF 0561 a recolher		2.289,02 C	4.479,45 C
<b>Parcelamentos de Tributos</b>	<b>12</b>	<b>107.687,46 C</b>	<b>63.585,84 C</b>
Parcelamentos Simples Nacional		85.770,85 C	63.585,84 C
Parcelamentos Simplificado		14.162,72 C	0,00 C
Parcelamentos ICMS Diferencial de Alíquota		7.753,89 C	0,00 C
<b>Serviços Prestados Por Pessoas Físicas</b>	<b>13</b>	<b>0,00 C</b>	<b>1.796,44 C</b>
Honorários a pagar		0,00 C	1.796,44 C
<b>Passivo Não-Circulante</b>		<b>1.593.639,58 C</b>	<b>573.763,64 C</b>
<b>Outros Débitos Longo Prazo</b>			
<b>Parcelamento de Tributos (LP)</b>	<b>12</b>	<b>372.148,80 C</b>	<b>233.148,09 C</b>
Parcelamento Simples Nacional		335.935,81 C	233.148,09 C
Parcelamento Simplificado		36.212,99 C	0,00 C
<b>Empréstimo com Pessoas Ligadas</b>		<b>1.221.490,78 C</b>	<b>340.615,55 C</b>
Empréstimo de Pessoas Ligadas		1.221.490,78 C	340.615,55 C
<b>Patrimônio Líquido</b>		<b>1.542.579,48 D</b>	<b>185.417,78 D</b>
<b>Capital Social</b>	<b>15</b>	<b>200.000,00 C</b>	<b>200.000,00 C</b>
Capital Realizado		200.000,00 C	200.000,00 C
<b>Lucros / Prejuízos Acumulados</b>		<b>1.742.579,48 D</b>	<b>385.417,78 D</b>
Lucro Acumulados		0,00 C	561.008,05 C
Prejuízos Acumulados		1.742.579,48 D	946.425,83 D
<b>Total do Passivo e Patrimônio Líquido</b>		<b>1.617.944,06 C</b>	<b>908.023,14 C</b>

As notas explicativas da administração são parte integrante das Demonstrações Financeiras

## Demonstração do Resultado

Exercício findo em 31 de dezembro de 2024 e 2023

(Valores expressos em Reais – R\$)

		2023	2023
<b>Receita Operacional Bruta</b>	<b>nota</b>	<b>2.702.492,00 C</b>	<b>2.515.161,43 C</b>
Receita de Produtos	16	2.702.492,00 C	2.515.161,43 C
<b>(-) Deduções da Receita Bruta</b>		<b>316.687,79 D</b>	<b>324.393,15 D</b>
(-) Tributos e Contribuições sobre Vendas		314.203,26 D	324.393,15 D
(-) Abatimentos		2.484,53 D	0,00 D
<b>Receita Operacional Líquida</b>		<b>2.385.804,21 C</b>	<b>2.190.768,28 D</b>
<b>Custo dos Produtos</b>	<b>17</b>	<b>1.642.229,22 D</b>	<b>1.515.830,75 D</b>
Entrada de Mercadorias (CMV)		1.603.486,61 D	1.074.123,28 D
Entrada de Insumos		38.742,61 D	441.707,47 D

Este documento foi assinado digitalmente por:

PAULO ROBERTO ALMEIDA - Contador - CRC:214853/SP em 03/10/2025.

RAFAEL PHILIP NONATO SILVA CPF: 381.155.648-77 ADMINISTRADOR / SOCIO em 03/10/2025.

Este livro só terá validade se apresentado junto de seu termo de autenticação

Para validar este documento acesse <http://vre.jucesp.sp.gov.br> e informe o código de autenticidade: 2510032099-2867 - sexta-feira, 3 de outubro de 2025 13:42

<b>Resultado Bruto Operacional</b>		<b>743.574,99 C</b>	<b>674.937,53 C</b>
<b>Despesas Operacionais</b>	<b>18</b>	<b>2.080.654,56 D</b>	<b>1.621.134,65 D</b>
Despesas Salário Ordenados/Dirigentes		371.347,70 D	398.904,69 D
Despesas com Encargos Sociais		25.466,74 D	18.913,14 D
Outras Despesas Op. Atividades em Geral		1.671.753,87 D	1.197.469,88 D
Despesas Tributárias		12.086,25 D	5.846,94 D
<b>Prejuízo Antes do Resultado Financeiro</b>	<b>19</b>	<b>20.092,13 D</b>	<b>228,71 D</b>
Despesas Financeiras		25.958,83 D	18.692,13 D
Receitas Financeiras		5.866,70 C	18.463,42 C
<b>Resultado do Período</b>		<b>1.357.161,70 D</b>	<b>946.425,83 D</b>

As notas explicativas da administração são parte integrante das Demonstrações Financeiras

### Demonstração de Resultado Abrangente

#### Exercício findo em 31 de dezembro de 2024 e 2023

A demonstração de resultado abrangente não foi apresentada, pois não há operações registradas sobre esse conceito, ou seja, o resultado do exercício é igual ao resultado abrangente.

### Demonstração das Mutações do Patrimônio Líquido

#### Exercício findo em 31 de dezembro de 2024 e 2023.

(Valores expressos em Reais – R\$)

Descrição	Capital Social	(-) Capital a Integralizar	Reserva de Lucros	Lucros / Prejuízos	Ajustes de Avaliação Patrimonial	Totais
<b>Saldo em 31/12/2022</b>	<b>200.000,00</b>			<b>576.181,24</b>		<b>776.181,24</b>
Ajustes Exercício anteriores				(15.173,19)		(15.173,19)
Lucro ou Prejuízo do Exercício				(946.425,83)		<b>(946.425,83)</b>
<b>Saldo em 31/12/2023</b>	<b>200.000,00</b>			<b>(385.417,78)</b>		<b>(185.417,78)</b>
Lucro ou Prejuízo do Exercício Anteriores				(385.417,78)		<b>(185.417,78)</b>
Lucro ou Prejuízo do Exercício				(1.357.161,70)		<b>(1.357.161,70)</b>
<b>Saldo em 31/12/2024</b>	<b>200.000,00</b>			<b>(1.742.579,48)</b>		<b>(1.556.641,20)</b>

### Demonstração do Fluxo de Caixa – Método Indireto

#### Exercício findo em 31 de dezembro de 2024 e 2023

(Valores expressos em Reais – R\$)

Este documento foi assinado digitalmente por:

PAULO ROBERTO ALMEIDA - Contador - CRC:214853/SP em 03/10/2025.

RAFAEL PHILIP NONATO SILVA CPF: 381.155.648-77 ADMINISTRADOR / SOCIO em 03/10/2025.

Este livro só terá validade se apresentado junto de seu termo de autenticação

Para validar este documento acesse <http://vre.jucesp.sp.gov.br> e informe o código de autenticidade: 2510032099-2867 - sexta-feira, 3 de outubro de 2025 13:42

<b>Fluxo de Caixa Proveniente</b>	<b>2024</b>	<b>2023</b>
<b>1. Das Atividades Operacionais</b>		
Lucro Líquido Antes do IRPJ e CSLL	<b>(1.357.161,70)</b>	<b>(946.425,83)</b>
(+) Depreciação e Amortização	106.617,59	157.600,32
(-) Ajuste ano anteriores	-	(15.173,19)
<b>(=) Lucro Líquido Ajustado</b>	<b>(1.250.544,11)</b>	<b>(803.998,70)</b>
Contas a Receber	(403.473,00)	(77.642,84)
Adiantamentos a fornecedores	(223.276,34)	(16.562,33)
Créditos Fiscais e Trabalhistas	(8.143,13)	(1.244,63)
Importação em Andamento - Estoques	(55.531,03)	-
Despesas Antecipadas	(71.964,32)	(68.643,65)
<b>Acréscimos/Decréscimos nos Ativos Operacionais</b>	<b>(762.387,82)</b>	<b>(164.093,45)</b>
Fornecedores	205.783,20	104.803,44
Adiantamento de cliente	749.586,08	294.282,14
Obrigações com Pessoal	(4.730,60)	7.883,63
Obrigações Fiscais	241.257,52	186.239,53
Obrigações Sociais	(3.892,37)	12.191,84
Obrigações com terceiros	(1.796,44)	(6.752,56)
<b>Acréscimos/Decréscimos nos Passivos Operacionais</b>	<b>1.186.207,39</b>	<b>598.648,02</b>
(-) IRPJ e CSLL pagos	-	-
<b>Caixa Líquido Provenientes das Atividades Operacionais</b>	<b>(826.724,54)</b>	<b>(369.444,13)</b>
<b>2. Das Atividades de Investimentos</b>		
(-) Aquisições de Imobilizado	(5.000,00)	-
(-) Aquisições de Intangível	-	-
(+) Baixa de Imobilizado	-	-
<b>Total das Atividades de Investimentos</b>	<b>(5.000,00)</b>	<b>-</b>
<b>3. Das Atividades de Financiamentos</b>		
(+) Empréstimos e Financiamentos	880.875,23	269.615,55
(+) Emprést/Financ não Circulante	-	-
<b>Total das Atividades de Financiamentos</b>	<b>880.875,23</b>	<b>269.615,55</b>
<b>4. Aumento / (Redução) Líquida de Caixa e Equivalentes de Caixa</b>	<b>49.150,69</b>	<b>(99.828,58)</b>
Disponibilidades no Início do Período	(332,29)	(100.160,87)
Disponibilidades no Final do Período	49.482,98	332,29
<b>Varição do Caixa e Equivalentes do Período</b>	<b>49.150,69</b>	<b>(99.828,58)</b>

## Notas Explicativas às Demonstrações Financeiras

Em 31 de dezembro de 2024 e 2023

(Valores expressos em Reais – R\$)

### I. Contexto Operacional

Este documento foi assinado digitalmente por:

PAULO ROBERTO ALMEIDA - Contador - CRC:214853/SP em 03/10/2025.

RAFAEL PHILIP NONATO SILVA CPF: 381.155.648-77 ADMINISTRADOR / SOCIO em 03/10/2025.

Este livro só terá validade se apresentado junto de seu termo de autenticação

Para validar este documento acesse <http://vre.jucesp.sp.gov.br> e informe o código de autenticidade: 2510032099-2867 - sexta-feira, 3 de outubro de 2025 13:42

A empresa **METAL ELEVADORES E SERVIÇOS LTDA.**, inscrita no CNPJ sob nº 34.131.972/0001-37, foi constituída como **Sociedade Limitada Unipessoal**, conforme previsto no parágrafo único do artigo 1.052 do Código Civil Brasileiro e em conformidade com a Instrução Normativa DREI nº 63, de 11 de junho de 2019.

Seus atos constitutivos foram arquivados na Junta Comercial do Estado de São Paulo em 05 de julho de 2019, sob o nº 35.231.679.725. A última alteração contratual registrada foi a **8ª Alteração**, arquivada sob o nº 1.122.891/24 em 17 de maio de 2024, protocolada sob o nº SPP2430482591.

A empresa atua no setor de fabricação, instalação, manutenção e comercialização de equipamentos de transporte vertical, com foco principal em elevadores e seus componentes. As atividades econômicas estão classificadas conforme os seguintes códigos da CNAE:

- **2822-4/01** – Fabricação de máquinas, equipamentos e aparelhos para transporte e elevação de pessoas, peças e acessórios;
- **4329-1/03** – Montagem, instalação, reparação e manutenção de elevadores;
- **4789-0/99** – Comércio varejista de peças para elevadores;
- **4329-1/99** – Serviços de obras e instalações.

A sede operacional da sociedade está localizada na **Rua Nadir Dias de Oliveira, nº 2.467, Cidade Satélite Iris, Campinas/SP**, CEP 13059-645, onde são desenvolvidas as atividades industriais, comerciais e de prestação de serviços.

Esta nota explicativa tem como finalidade apresentar o contexto jurídico e operacional da empresa, contribuindo para a transparência das informações societárias e o adequado entendimento de sua estrutura e atividades.

## II. Base para Elaboração das Demonstrações Contábeis

As demonstrações contábeis da empresa **METAL ELEVADORES E SERVIÇOS LTDA.** foram elaboradas em conformidade com as práticas contábeis adotadas no Brasil, observando as disposições da **Lei das Sociedades por Ações (Lei nº 6.404/76)**, bem como as normas e resoluções emitidas pelo **Conselho Federal de Contabilidade (CFC)**.

Essas demonstrações incorporam as alterações introduzidas pelas **Leis nº 11.638/07 e nº 11.941/09**, que visam alinhar a contabilidade brasileira aos padrões internacionais, conforme os princípios estabelecidos pelas **International Financial Reporting Standards (IFRS)**.

Com a promulgação da Lei nº 11.638/07, foram introduzidas mudanças significativas na legislação societária, permitindo a convergência das normas contábeis nacionais com os padrões internacionais. Desde então, o **Comitê de Pronunciamentos Contábeis (CPC)** tem emitido normas e orientações técnicas em consonância com os IFRS.

Para empresas de pequeno e médio porte, como é o caso da METAL ELEVADORES E SERVIÇOS LTDA., aplica-se o **Pronunciamento Técnico CPC PME**, conforme estabelecido pela **Resolução CFC nº 1.255/09**. Com base nessa resolução, as práticas contábeis da empresa foram parcialmente ajustadas para o exercício social encerrado em **31 de dezembro de 2024**, considerando que, até então, eram adotadas as práticas vigentes até **31 de dezembro de 2007**.

As demonstrações contábeis encerradas em **31 de dezembro de 2024** foram elaboradas de forma convergente com as normas aplicáveis ao exercício anterior, permitindo a comparabilidade entre os períodos, conforme previsto na **Resolução CFC nº 1.319/10**, que trata da aplicação da **NBC TG 1000 – Contabilidade para Pequenas e Médias Empresas**.

	<b>Seção</b>	<b>Descrição</b>
<b>NBC TG 1000 PME</b>	<b>1</b>	<b>Pequenas e Médias:</b> A empresa adota parcialmente o CPC PME consoante a seção 1, opcionalmente por não se enquadrar nas demais situações que a enquadrem como sociedade de grande porte ou com obrigação pública de prestação de contas.
	<b>3</b>	<b>Apresentação das Demonstrações Contábeis:</b> Em atendimento a NBC TG 1000 (R1), a empresa compõe sua demonstração financeira com balanço patrimonial, demonstração de resultado do exercício, menção sobre a demonstração do valor adicionado, demonstração das mutações do patrimônio líquido, demonstração do fluxo de caixa e notas explicativas.
	<b>11</b>	<b>Instrumentos Financeiros Básicos:</b> A empresa avalia seus Instrumentos Financeiros básicos pelo custo da operação (incluindo custos de transação). A empresa mantém os seguintes instrumentos financeiros básicos: (a) caixa; (b) depósitos à vista, contas bancárias; (c) contas, títulos e empréstimos a receber e a pagar;
	<b>13</b>	<b>Estoques:</b> A empresa avalia seus estoques pela média ponderada móvel e o critério de mensuração é o pelo método fiscal, conforme Decreto 3000/99 art. 295 e 296. Não efetuou provisão para slow moving, estoques obsoletos ou perdas no período, tendo em vista que seus valores identificam adequadamente seus valores de realização.

17	<b>Ativo Imobilizado:</b> A empresa não realizou no ano de adoção da norma o custo atribuído, <i>deemed cost</i> , a reavaliação da vida útil, bem como do valor residual dos ativos imobilizados. As depreciações e amortizações do imobilizado foram efetuadas com base no método linear fiscal.
21	<b>Provisões, Passivos Contingentes e Ativos Contingentes:</b> A empresa não possui ativos contingentes no período. As provisões trabalhistas de 13º Salário, Férias + 1/3 e Encargos, foram registradas com base no período de aquisição. Não foi efetuado o reconhecimento da provisão para devedores duvidosos, tendo em vista que seus montantes foram considerados irrelevantes. Não foi realizado a provisão de ajuste ao valor presente, em função do valor de realização dos financiamentos na data do fechamento do balanço não representar diferenças significativas se mantidos até seus vencimentos.
23	<b>Receitas:</b> As receitas são contabilizadas pela emissão da Nota Fiscal de venda e Nota Fiscal de Serviços, competência. Não foi considerada a transferência dos riscos e benefícios para passagem do direito e responsabilidade ao cliente, bem como não foi implementado o controle de <i>cut off</i> de receitas. Nas operações de venda realizadas no varejo, a transferência dos riscos e benefícios ao adquirente é efetuada
27	<b>Redução ao Valor Recuperável de Ativos:</b> A empresa não promoveu o teste de Recuperabilidade dos ativos ( <i>impairment</i> ), neste ano de adoção da Resolução 1.255/09, pelo fato de entender que as alterações geradas com a aplicação do teste não teriam impacto relevante.

### III. Resumo das Principais Práticas Contábeis

As principais práticas adotadas na elaboração das demonstrações contábeis foram:

- **Moeda Funcional**

Os itens incluídos nas demonstrações contábeis da empresa são mensurados usando a moeda do principal ambiente econômico no qual a empresa atua (“moeda funcional”). As demonstrações contábeis são apresentadas em reais.

- **Caixa e equivalente de caixa e investimentos a curto prazo**

Os montantes registrados na rubrica de caixa e equivalentes de caixa correspondem aos valores disponíveis em caixa, depósitos bancários e investimentos de curtíssimo prazo que possuem liquidez imediata ou vencimento original em até três meses. Os demais investimentos, com vencimentos originais superiores a três meses, são registrados em investimentos a curto prazo.

- **Contas a receber de clientes e provisões para liquidação duvidosa**

As contas a receber de clientes correspondem aos valores a receber de clientes pela prestação de serviços no decurso normal das atividades da empresa. Com prazo médio para recebimento de trinta a noventa dias.

- **Apuração do lucro líquido e recebimento da receita**

A receita é reconhecida pela competência, ou seja, na medida em que for provável que a empresa receberá benefícios econômicos. O lucro bruto é apurado pelo regime de competência, proveniente das operações de vendas de elevadores e serviços de manutenção, correspondente a diferença entre a receita líquida e o custo das vendas e serviços efetuados.

- **Ativo Circulante e Não-Circulante**

Os ativos com previsão de realização ou que se pretendam vender ou consumir no prazo de doze meses a partir da data do balanço são classificados como ativos circulantes. Todos os demais ativos são classificados como “não circulantes”. Os estoques estão demonstrados pelo custo médio de aquisição, que

não excedem o valor de mercado, os demais ativos, circulantes e não circulantes foram apresentados pelo valor de realização. Incluindo os rendimentos auferidos para os instrumentos financeiros básicos “aplicação financeiras”. No caso de despesas de períodos seguintes, pelo seu custo.

- **Ativo Imobilizado**

Os ativos imobilizados foram demonstrados pelo custo de aquisição ou formação. A depreciação de bens do imobilizado foi calculada pelo método linear, sendo que as taxas utilizadas são baseadas na legislação tributária vigente, divulgadas pela Receita Federal do Brasil. Todos os demais custos de reparo e manutenção são reconhecidos no resultado conforme incorridos.

Itens do imobilizado e eventuais partes significativas são baixados quando de sua alienação ou quando não há expectativa de benefícios econômicos futuros derivados de seu uso ou alienação.

Os eventuais ganhos ou perdas resultantes da baixa dos ativos (calculados como diferença entre os resultados líquidos da alienação e o valor contábil do ativo) são incluídos no resultado.

- **Classificação dos passivos como Circulante e Não-Circulante.**

Os passivos com previsão de liquidação no prazo de doze meses a partir da data do balanço são classificados como circulantes. Todos os demais ativos e passivos são classificados como “não circulantes”. Os passivos foram demonstrados por seus valores conhecidos (de reconhecimento, de custo) ou calculáveis, ajustados, quando aplicável, dos correspondentes encargos, das variações monetárias incorridas. As despesas de férias e 13º salário são reconhecidos quando do pagamento, já que é uma exceção à regra geral.

- **Empréstimos e financiamentos**

Registrados pelo valor do principal, acrescidos dos encargos financeiros proporcionais até a data do balanço. Os ganhos auferidos e as perdas incorridas em virtude desses contratos são reconhecidos como receitas e despesas financeiras. Além disso, os empréstimos e financiamentos são classificados como passivo circulante, a menos que na data do balanço o saldo devedor ultrapasse doze meses. Os encargos com empréstimos são reconhecidos no resultado do período, quando incorridos.

- **Demonstração de fluxo de caixa**

A empresa apresenta os fluxos de caixa das atividades operacionais usando o método indireto, segundo o qual o lucro líquido ou prejuízo é ajustado pelos efetivos de transações que envolvem caixa, pelos efeitos de quaisquer diferimentos ou apropriações por competência sobre recebimentos de caixa ou pagamentos em caixa operacionais passados ou futuros e pelos efeitos de itens da receita ou despesa associados com fluxo de caixa das atividades de investimentos ou financiamento.

## **1. Caixa e Equivalente de Caixa**

O grupo **Caixa e Equivalentes de Caixa** é composto por disponibilidades em espécie, saldos bancários em contas correntes e aplicações financeiras de liquidez imediata, realizadas de forma automática pelas instituições financeiras com base na movimentação das contas vinculadas.

As aplicações financeiras automáticas são classificadas como equivalentes de caixa, conforme os critérios estabelecidos pelo Pronunciamento Técnico CPC 03 – Demonstração dos Fluxos de Caixa, por apresentarem vencimento original inferior a 90 dias, liquidez imediata e estarem sujeitas a risco insignificante de mudança de valor.

Os saldos estão assim compostos:

<b>Descrição</b>	<b>Valor em 2024</b>	<b>Valor em 2023</b>
Caixa (disponibilidades em espécie)	44.361,87	290,09
Contas Correntes	0,00	42,20
Aplicação Financeiras Automáticas	5.121,08	0,00
<b>Total de Caixa e Equivalentes</b>	<b>49.482,98</b>	<b>332,29</b>

As aplicações financeiras automáticas são remuneradas por taxas pós-fixadas, geralmente atreladas ao CDB, e os rendimentos são reconhecidos no resultado conforme o regime de competência. Não há restrições de liquidez ou cláusulas contratuais que impeçam o resgate imediato desses recursos.

## 2. Duplicatas a Receber

Os saldos das contas a receber que compõem este grupo são registrados e mantidos pelo valor nominal dos títulos representativos desses créditos, sendo compostos por duplicatas a receber e outras contas a receber oriundas das operações comerciais da Companhia.

Não foi efetuado o reconhecimento da provisão para devedores duvidosos, tendo em vista que os montantes identificados foram considerados irrelevantes para fins de apresentação das demonstrações contábeis.

Adicionalmente, não foi realizada a provisão para ajuste a valor presente, conforme as disposições do Pronunciamento Técnico CPC 12 – Ajuste a Valor Presente, uma vez que os valores de realização dos recebíveis na data de encerramento do exercício não apresentaram diferenças significativas em relação aos seus valores nominais, considerando que os prazos médios de recebimento variam entre 30 e 90 dias. Dessa forma, os efeitos do ajuste foram considerados imateriais, tendo em vista a taxa média de desconto utilizada.

<b>Descrição</b>	<b>Valor em R\$ 2024</b>	<b>Valor em R\$ 2023</b>
Clientes Diversos	481.115,84	17.450,00
<b>Total</b>	<b>481.115,84</b>	<b>17.450,00</b>

#### 4. Adiantamentos Diversos

Os valores registrados como **Adiantamento a Fornecedores** referem-se a pagamentos efetuados antecipadamente pela empresa a fornecedores de bens e serviços, com o objetivo de garantir condições comerciais, prazos de entrega ou assegurar o fornecimento de materiais e equipamentos essenciais à operação.

Esses adiantamentos são classificados no ativo circulante, quando relacionados a bens ou serviços que serão recebidos dentro do ciclo operacional da Companhia, ou no ativo não circulante, quando vinculados a contratos de longo prazo ou projetos específicos com prazo superior a 12 meses.

Os saldos são registrados pelo valor efetivamente pago e serão baixados à medida que os bens forem entregues ou os serviços forem prestados, conforme previsto contratualmente.

Não foram identificadas perdas ou riscos relevantes associados aos adiantamentos realizados, e não há evidências de inadimplemento por parte dos fornecedores até a data de encerramento do exercício.

A seguir, apresenta-se a composição dos saldos:

Descrição	Valor em R\$ 2024	Valor em R\$ 2023
Adiantamento a Fornecedores	239.838,67	16.562,33
<b>Total</b>	<b>239.838,67</b>	<b>16.562,33</b>

#### 5. Tributos a Compensar/Recuperar

O grupo **Tributos a Compensar/Recuperar** é composto por créditos tributários decorrentes de pagamentos efetuados indevidamente ou em duplicidade, passíveis de restituição ou compensação junto aos órgãos competentes.

Durante o exercício de 2023, foi identificado um crédito de **FGTS a ressarcir** no valor de **R\$1.244,63**, referente a pagamento em duplicidade. No exercício de 2024, a Companhia recebeu **R\$692,51** desse montante, permanecendo um saldo de **R\$552,12** a compensar, registrado no ativo circulante.

A seguir, apresenta-se a movimentação dos valores:

Descrição	Valor em R\$ 2024	Valor em R\$ 2023
FGTS a Ressarcir	1.244,63	1.244,63
(-) Valor Recebido em 2024	(692,51)	-
<b>Saldo a Compensar - FGTS</b>	<b>552,12</b>	<b>1.244,63</b>

INSS retido na Fonte a recuperar	8.835,64	-
<b>Saldo a Compensar - INSS</b>	<b>8.835,64</b>	-
<b>Total Tributos a Compensar</b>	<b>9.387,76</b>	<b>1.244,63</b>

O saldo remanescente está em processo de compensação junto ao órgão competente, e não foram identificados riscos relevantes quanto à realização do crédito.

## 6. Estoque Importações em Andamento

A empresa possuía **importações em andamento** no valor de **R\$ 55.531,03**, referentes a **insumos destinados à industrialização de elevadores**, adquiridos junto à empresa Metal (fornecedor internacional).

Esses insumos encontram-se em processo de nacionalização, aguardando desembaraço aduaneiro. O valor está registrado no ativo circulante, na conta de **"Importações em andamento"**, e será transferido para o estoque de matérias-primas após a conclusão do processo de liberação alfandegária.

A contabilização segue os critérios estabelecidos pelo CPC 16 – Estoques, sendo reconhecida com base em documentos hábeis que comprovam a aquisição e o valor da operação, incluindo frete, seguro e tributos incidentes.

## 7. Despesas de Exercícios Seguintes

Os **encargos financeiros a apropriar** referem-se aos juros e demais encargos incidentes sobre parcelamentos de tributos, formalizados junto aos órgãos competentes. Esses encargos estão registrados como **despesas antecipadas**, e serão apropriados ao resultado à medida que as parcelas forem efetivamente pagas, conforme o regime de competência.

Embora os valores ainda não tenham sido pagos, estão integralmente incluídos nos contratos de parcelamento, e sua apropriação contábil será realizada proporcionalmente ao pagamento de cada parcela, refletindo o custo financeiro real incorrido pela Companhia.

Essa prática está em conformidade com os princípios contábeis aplicáveis, garantindo a adequada mensuração das despesas financeiras ao longo do período de vigência dos parcelamentos.

Descrição	Valor em R\$ 2024	Valor em R\$ 2023
Encargos financeiros a apropriar (A.C.)	29.983,62	15.309,00
<b>Encargos financeiros a apropriar (A.C.)</b>	<b>29.983,62</b>	<b>15.309,00</b>
Encargos financeiros a apropriar (A.NC.)	113.422,39	56.132,69
<b>Encargos financeiros a apropriar (A.NC.)</b>	<b>113.422,39</b>	<b>56.132,69</b>

## 8. Imobilizado

Os ativos imobilizados da Companhia estão demonstrados pelo **custo de aquisição ou formação**, deduzido da **depreciação acumulada**, conforme previsto no Pronunciamento Técnico CPC 27 – Ativo Imobilizado.

A depreciação é calculada pelo **método linear**, com base nas **taxas determinadas segundo a vida útil econômica estimada** dos bens. As taxas aplicadas variam conforme a natureza do ativo, conforme demonstrado a seguir:

- Máquinas, Equipamentos e Instalações Industriais: 10% ao ano
- Móveis e Utensílios: 10% ao ano
- Veículos: 20% ao ano

Até a data de encerramento do exercício, os bens não foram submetidos a ajuste a valor presente, conforme o CPC 12 – Ajuste a Valor Presente, tendo em vista que os efeitos foram considerados **imateriais**. Também **não foi realizado o teste de recuperabilidade (impairment)**, conforme o CPC 01 – Redução ao Valor Recuperável de Ativos, em razão dos custos associados à sua execução não serem suportáveis para a Companhia no momento atual, e por não haver evidências de perda de valor dos ativos.

A seguir, apresenta-se a composição do imobilizado:

Descrição	Taxa Depreciação	Custo Histórico	(-) Depreciação Incorrida	Valor Líquido
<b>Imobilizado</b>				
Maquinas, equipamentos e Instalações Industriais	10 %	541.000,00	(160.800,48)	375.199,52
Móveis e Utensílios	10 %	30.000,00	(15.201,18)	14.798,82
Veículos	20 %	490.000,00	(245.816,57)	244.183,43
<b>Intangível</b>				
			-	-
<b>Total</b>		<b>1.061.000,00</b>	<b>(421.818,23)</b>	<b>639.181,77</b>

O grupo de **ativos intangíveis** não apresentou saldos relevantes no exercício, não sendo demonstrado nesta nota.

## 9. Fornecedores

Os saldos dos fornecedores estão demonstrados pelos seus valores conhecidos ou calculáveis, acrescidos, quando aplicável, dos correspondentes encargos e das variações monetárias incorridas. A empresa não efetuou o ajuste ao valor justo de mercado dos fornecedores, por entender que os valores declarados refletem seus respectivos valores de liquidação, tendo em vista os prazos médios de pagamento sofrem variação em média de 30 a 90 dias, fazendo com que os efeitos sejam imateriais.

Descrição	Valor em R\$ 2024	Valor em R\$ 2023
Fornecedores Diversos	310.586,64	86.521,32

Este documento foi assinado digitalmente por:

PAULO ROBERTO ALMEIDA - Contador - CRC:214853/SP em 03/10/2025.

RAFAEL PHILIP NONATO SILVA CPF: 381.155.648-77 ADMINISTRADOR / SOCIO em 03/10/2025.

Este livro só terá validade se apresentado junto de seu termo de autenticação

Para validar este documento acesse <http://vre.jucesp.sp.gov.br> e informe o código de autenticidade: 2510032099-2867 - sexta-feira, 3 de outubro de 2025 13:42

<b>Total</b>	<b>310.586,64</b>	<b>86.521,32</b>
--------------	-------------------	------------------

### 10. Empréstimos e Financiamentos a Pagar

Os saldos dos empréstimos e financiamentos estão demonstrados pelos valores conhecidos ou calculáveis, acrescidos, quando aplicável, dos correspondentes encargos e das variações monetárias incorridas. A essência dos saldos é a seguinte:

### 11. Adiantamento Clientes

O montante de R\$ refere-se a adiantamento de clientes.

<b>Adiantamento de Clientes</b>	<b>Valor em R\$ 2024</b>	<b>Valor em R\$ 2023</b>
Adiantamento de Clientes	1.043.8680,22	294.282,14
<b>Total</b>	<b>1.043.8680,22</b>	<b>294.282,14</b>

### 12. Obrigações Tributárias

As obrigações tributárias registradas, posição em 31.12.2024, são decorrentes da atividade operacional da empresa, sendo registradas pelos valores conhecidos ou calculáveis, acrescidos, quando aplicável, dos correspondentes encargos.

<b>Tributos e Contribuições Retidos na Fonte</b>	<b>Valor em R\$ 2024</b>	<b>Valor em R\$ 2023</b>
IRRF 0561	2.289,02	4.479,45
<b>Total</b>	<b>2.289,02</b>	<b>4.479,45</b>
<b>Tributos e Contribuições</b>	<b>Valor em R\$ 2024</b>	<b>Valor em R\$ 2023</b>
ICMS diferencial de Alíquota	0,00	124,12
Simplex Nacional	79.822,82	19.353,08
Parcelamento Simplex Nacional	85.770,85	63.585,84
Parcelamento Simplificado	14.162,72	0,00
Parcelamento ICMS diferencial de Alíquota	7.753,89	0,00
<b>Total</b>	<b>187.510,28</b>	<b>83.063,04</b>
Parcelamento Simplex Nacional LP	335.935,81	233.148,09
Parcelamento Simplificado LP	36.212,99	0,00
<b>Total</b>	<b>372.148,80</b>	<b>233.148,09</b>

### 13. Obrigações Trabalhistas e Previdenciárias

O grupo é composto pelas obrigações trabalhistas e previdenciárias a pagar, decorrentes da manutenção das atividades operacionais e de produção da empresa.

Este documento foi assinado digitalmente por:

PAULO ROBERTO ALMEIDA - Contador - CRC:214853/SP em 03/10/2025.

RAFAEL PHILIP NONATO SILVA CPF: 381.155.648-77 ADMINISTRADOR / SOCIO em 03/10/2025.

Este livro só terá validade se apresentado junto de seu termo de autenticação

Para validar este documento acesse <http://vre.jucesp.sp.gov.br> e informe o código de autenticidade: 2510032099-2867 - sexta-feira, 3 de outubro de 2025 13:42

Sendo registradas pelos valores conhecidos ou calculáveis, acrescidos, quando aplicável, dos correspondentes encargos.

Obrigações Trabalhistas e Previdenciárias	Valor em R\$ 2023	Valor em R\$ 2023
INSS	6.268,46	11.295,21
FGTS	6.570,45	5.492,92
FGTS (grff / multa rescisória)	56,85	0,00
Salários e Ordenados	9.734,04	8.863,82
Honorários	0,00	1.796,44
<b>Total</b>	<b>22.629,80</b>	<b>27.448,39</b>

#### 14. Empréstimo de pessoas ligadas \_Longo Prazo

Os Saldos dos empréstimos estão demonstrados pelos valores conhecidos ou calculáveis acrescidos, quando aplicável, dos correspondentes encargos.

Empréstimos de Pessoas Ligadas	Valor em R\$ 2024	Valor em R\$ 2023
Rafael Philip Nonato Silva	1.221.490,78	340.615,55
<b>Total</b>	<b>1.221.490,78</b>	<b>340.615,55</b>

#### 15. Patrimônio Líquido

##### a) Capital Social

O Capital Social da empresa continua inalterado no valor de R\$ 200.000,00 (duzentos mil reais), está 100% integralizado em moeda corrente do país; o sócio Fabio Pereira Caetano, sede e transfere 100.000 (cem mil) quotas, no valor unitário de R\$1,00 (um real), totalizando R\$200.000,00 (duzentos mil reais), ao sócio integrante Rafael Philip Nonato Silva, é formado por cotas distribuído da forma que segue:

Capital Realizado	Quotas	R\$	%
Rafael Philip Nonato Silva	200.000 quotas, ou seja,	200.000,00	100,00 %
<b>Total</b>	<b>200.000 quotas, ou seja,</b>	<b>200.000,00</b>	<b>100,00 %</b>

##### b) Resultado do Exercício:

O patrimônio líquido é apresentado em valores atualizados e compreende o Patrimônio Social, acrescido do resultado do exercício período, os ajustes de avaliação patrimoniais considerados, enquanto não computados no resultado do exercício em obediência ao regime de competência, as contrapartidas de aumentos ou diminuições de valor atribuído a elementos do ativo e do passivo, em decorrência da sua avaliação e preço de mercado.

A sociedade efetuou apuração de resultado em período anual e totalizou no exercício de forma acumulada Prejuízo de R\$1.357.161,70.

<b>Patrimônio Líquido</b>	<b>Capital Realizado</b>	<b>200.000,00</b>
	Resultado Exercício Anterior	(946.425,83)
	Lucro Exercício Anteriores	561.008,05
	Prejuízo do Exercício	(1.357.161,70)
	<b>P.L.</b>	<b>1.542.579,48</b>

## 16. Receitas operacionais líquidas

A empresa reconhece suas receitas com base no regime de competência, em conformidade com o Pronunciamento Técnico CPC 47 – Receita de Contrato com Cliente. A emissão da nota fiscal é considerada como evidência de transferência de controle apenas quando coincide com a entrega efetiva dos bens ou com a conclusão dos serviços contratados. Nos casos em que a nota fiscal é emitida de forma antecipada, o reconhecimento contábil da receita é postergado até que a obrigação de desempenho seja efetivamente satisfeita, conforme os critérios estabelecidos pelo referido pronunciamento.

No contexto das atividades da empresa, que envolvem a fabricação de máquinas, equipamentos e aparelhos para transporte e elevação de pessoas, bem como a prestação de serviços de montagem, instalação, reparação e manutenção de elevadores, o reconhecimento da receita ocorre da seguinte forma:

- **Venda de produtos:** reconhecida no momento em que o cliente assume o controle dos bens, geralmente na entrega física ou instalação, conforme previsto contratualmente.
- **Prestação de serviços:** reconhecida conforme o progresso da execução dos serviços, utilizando o método de percentual de conclusão, ou na conclusão total, dependendo da natureza do contrato.

A seguir, apresenta-se a composição da receita operacional líquida para o exercício findo em 31 de dezembro de 2024:

<b>Descrição</b>	<b>Valor em R\$ 2024</b>	<b>Valor em R\$ 2023</b>
<b>Receita Bruta de Vendas</b>		
Venda	1.789.917,29	2.086.307,18
Serviços	912.574,71	428.854,25
<b>DEDUÇÕES</b>		
(-) Impostos Incidentes s/ Receitas	(314.203,26)	(324.393,15)
(-) Abatimentos	(2.484,53)	
<b>Receita Operacional Líquida</b>	<b>2.385.804,21</b>	<b>2.190.768,28</b>

## 17. Custos dos Produtos Vendidos

Representados em sua grande maioria por estoques, conforme demonstrado abaixo:

Este documento foi assinado digitalmente por:

PAULO ROBERTO ALMEIDA - Contador - CRC:214853/SP em 03/10/2025.

RAFAEL PHILIP NONATO SILVA CPF: 381.155.648-77 ADMINISTRADOR / SOCIO em 03/10/2025.

Este livro só terá validade se apresentado junto de seu termo de autenticação

Para validar este documento acesse <http://vre.jucesp.sp.gov.br> e informe o código de autenticidade: 2510032099-2867 - sexta-feira, 3 de outubro de 2025 13:42

Descrição	Valor em R\$ 2023	Valor em R\$ 2023
<b>Estoques Iniciais</b>	-	-
Custo das Mercadorias (CMV)	(1.603.486,61)	(1.074.123,28)
Custos dos Produtos de Fabricação Própria Vendidos (CPV)	(38.742,61)	(441.707,47)
<b>Total das despesas c/Custos</b>	<b>(1.642.229,22)</b>	<b>(1.515.830,75)</b>

### 18. Despesas Gerais, Outras Despesas Operacionais

Compostas principalmente por pró-labore, materiais, utilidades e serviços profissionais de terceiros, conforme demonstrado abaixo:

Descrição	Valor em R\$ 2023	Valor em R\$ 2023
<b>Despesas Operacionais</b>		
Gastos c/Pessoal	(371.347,70)	(398.904,69)
Outras despesas Op. Da Atividade em Gerais	(1.671.753,87)	(1.197.469,88)
	<b>(2.043.101,57)</b>	<b>(1.596.374,57)</b>
<b>Despesas Tributárias</b>		
Impostos, Taxas e Contribuições	(37.552,99)	(24.760,08)
<b>Total das Despesas Gerais, Administrativas e Outras Despesas Operacionais</b>	<b>(2.080.654,56)</b>	<b>(1.621.134,65)</b>

### 19. Resultado Financeiro Líquido

As despesas e receitas são apropriadas ao resultado de acordo com o regime contábil de competência de exercícios:

Descrição	Valor em R\$ 2024	Valor em R\$ 2023
Despesas Financeiras	(25.948,83)	(18.692,13)
Receitas Financeiras	<b>5.866,70</b>	<b>18.463,42</b>
<b>Total Despesas/Receitas Financeiras</b>	<b>(20.092,13)</b>	<b>(228,71)</b>

Louveira, 31 de dezembro de 2024.

RAFAEL PHILIP NONATO  
SILVA:38115564877

Assinado de forma digital por  
RAFAEL PHILIP NONATO  
SILVA:38115564877  
Dados: 2025.10.01 11:35:46 -03'00'

Rafael Philip Nonato Silva  
Sócio Proprietário  
CPF: 381.155.648-77

PAULO ROBERTO ALMEIDA:1539725  
2867

Assinado de forma digital por  
PAULO ROBERTO  
ALMEIDA:15397252867  
Dados: 2025.09.30 10:23:00  
-03'00'

Paulo Roberto Almeida  
Contador  
CRC: 1SP214853/O-9

## Carta de Responsabilidade da Administração

Louveira 31 de dezembro de 2024

À

Chileno Contabilidade e Assessoria  
CRC nº. SP-040342/O-2  
Avenida Onze de Agosto, 837 - Valinhos/SP. CEP 13.276-130

Prezados Senhores:

Declaramos para os devidos fins, como administrador e responsável legal da empresa **“METAL ELEVADORES E SERVIÇOS LTDA**, CNPJ 34.131.972/0001-37, que as informações relativas ao período-base 2023, fornecidas a Vossas Senhorias para escrituração e elaboração das demonstrações contábeis, obrigações acessórias, apuração de tributos e arquivos eletrônicos exigidos pela fiscalização federal, estadual, municipal, trabalhista e previdenciária são fidedignas.

Também declaramos:

- (a) que os controles internos adotados pela nossa empresa são de responsabilidade da administração e estão adequados ao tipo de atividade e volume de transações;
- (b) que não realizamos nenhum tipo de operação que possa ser considerada ilegal, frente à legislação vigente;
- (c) que todos os documentos e/ou informações que geramos e recebemos de nossos fornecedores, encaminhados para a elaboração da escrituração contábil e demais serviços contratados, estão revestidos de total idoneidade;
- (d) que os estoques registrados em conta própria foram por nós contados e levantados fisicamente e avaliados de acordo com a política de mensuração de estoque determinada pela empresa;
- (e) que as informações registradas no sistema de gestão e controle interno, denominado Persegue S/A Consultoria, são controladas e validadas com documentação suporte adequada, sendo de nossa inteira responsabilidade todo o conteúdo do banco de dados e arquivos eletrônicos gerados.

Além disso, declaramos que não existem quaisquer fatos ocorridos no período base que afetam ou possam afetar as demonstrações contábeis ou, ainda, a continuidade das operações da empresa.

Também confirmamos que não houve:

- (a) fraude envolvendo a administração ou empregados em cargos de responsabilidade ou confiança;
- (b) fraude envolvendo terceiros que poderiam ter efeito material nas demonstrações contábeis;
- (c) violação de leis, normas ou regulamentos cujos efeitos deveriam ser considerados para divulgação nas demonstrações contábeis, ou mesmo dar origem ao registro de provisão para contingências passivas.

Atenciosamente,

RAFAEL PHILIP NONATO Assinado de forma digital por RAFAEL  
SILVA:38115564877 PHILIP NONATO SILVA:38115564877  
Dados: 2025.10.01 11:36:19 -03'00'

Rafael Philip Nonato Silva

## "DECLARAÇÃO DE RESPONSABILIDADE"

**Declaro(amos), sob as penas da Lei, que o livro apresentado para autenticação preenche todas as formalidades legais exigíveis, bem como que estou(amos) devidamente habilitado(s) para assinatura dos termos de abertura e de encerramento do livro.**

**Empresa:** METAL ELEVADORES E SERVICOS LTDA

**Porte:** ME

**CNPJ:** 34.131.972/0001-37 **UF:** SP

**NIRE:** 35231679725

**Número de Controle de Serviço:** 684113630/3161

**Natureza:** LIVRO DIARIO GERAL

**Número de Ordem:** 6

**Período:** 01/01/2024 a 31/12/2024

**Hash Termo de Abertura:** 2325100109-9725

**Hash Termo de Encerramento:** 0925100123-9725

São Paulo, 1 de Outubro de 2025.

**"TERMO DE ENCERRAMENTO"**

**Empresa:** METAL ELEVADORES E SERVICOS LTDA  
**Porte:** ME  
**CNPJ:** 34.131.972/0001-37  
**Número de Controle de Serviço:** 684113630/3161  
**Município:** CAMPINAS **UF:** SP  
**NIRE:** 35231679725  
**Data Arquivamento Atos constitutivos na Jucesp:** 05/07/2019  
**Natureza:** LIVRO DIARIO GERAL  
**Número de Ordem:** 6  
**Período:** 01/01/2024 a 31/12/2024

**Signatários**

<b>Nome/Empresa</b>	<b>CPF/CNPJ</b>
PAULO ROBERTO ALMEIDA	153.972.528-67
RAFAEL PHILIP NONATO SILVA	381.155.648-77

São Paulo, 1 de Outubro de 2025.



SP + Digital



/governosp



# Bolsa Eletrônica de Compras SP

[Perguntas Frequentes](#)

[Fale Conosco](#)

<a href="#">Mural</a>	<a href="#">Legislação</a>	<a href="#">Minutas Edital</a>	<a href="#">Fornecedores</a>	<a href="#">Catálogo</a>	<a href="#">Comunicação</a>	<a href="#">Manuais</a>
-----------------------	----------------------------	--------------------------------	------------------------------	--------------------------	-----------------------------	-------------------------

15:01:48

## Pesquisa Sanções por Fornecedor

Razão Social

CNPJ/CPF

34131972000137

Ordenar Por

Buscar

Exibir Todos

Imprimir Guia Seleccionada

Data e Hora da Consulta:

**segunda-feira, 20 de outubro de 2025 às 15:01**

**Não foram encontradas sanções para CNPJ/CPF: 34.131.972/0001-37 E RAZÃO SOCIAL/NOME: METAL ELEVADORES E SERVICOS LTDA**

[Clique aqui](#) para consultar a declaração de inidoneidade para licitar e contratar no portal da transparência do cadastro nacional de empresas inidôneas e suspensas(CEIS)(www.portaltransparencia.gov.br).

Voltar

---

*Para contato transmitir mensagem pelo Fale Conosco selecionando a opção mais adequada: e-Sanções-Dúvidas ou Solicitações ou Sugestões ou Reclamações*

---

Ouvidoria

Transparência

SIC



**Consulta Pública ao Cadastro  
ICMS****Cadastro de Contribuintes de  
ICMS - Cadesp**

Código de controle da consulta: f66be5cd-5664-462d-8327-d88cf10c253c

<b>Estabelecimento</b>	
<b>IE:</b> 135.895.334.116 <b>CNPJ:</b> 34.131.972/0001-37 <b>Nome Empresarial:</b> METAL ELEVADORES E SERVICOS LTDA <b>Nome Fantasia:</b> <b>Natureza Jurídica:</b> Sociedade Empresária Limitada	
<b>Endereço</b>	
<b>Logradouro:</b> RUA NADIR DIAS DE OLIVEIRA <b>Nº:</b> 2467 <b>CEP:</b> 13.059-645 <b>Município:</b> CAMPINAS	<b>Complemento:</b> <b>Bairro:</b> CIDADE SATELITE IRIS <b>UF:</b> SP
<b>Informações Complementares</b>	
<b>Situação Cadastral:</b> Ativo <b>Ocorrência Fiscal:</b> Ativa <b>Regime de Apuração:</b> SIMPLES NACIONAL	<b>Data da Situação Cadastral:</b> 18/04/2024 <b>Posto Fiscal:</b> PF-10 - CAMPINAS
<b>Atividades Econômicas:</b> Fabricação de máquinas, equipamentos e aparelhos para transporte e elevação de pessoas, peças e acessórios Instalação, manutenção e reparação de elevadores, escadas e esteiras rolantes Outras obras de instalações em construções não especificadas anteriormente Comércio varejista de outros produtos não especificados anteriormente	
<b>Informações NF-e</b>	
<b>Data de Credenciamento como emissor de NF-e:</b> 07/07/2019	

[Voltar](#)

Observação: Os dados acima estão baseados em informações fornecidas pelos próprios contribuintes cadastrados. Não valem como certidão de sua efetiva existência de fato e de direito, não são oponíveis à Fazenda e nem excluem a responsabilidade tributária derivada de operações com eles ajustadas.

Versão: 4.50.0

Secretaria da Fazenda do Estado de São Paulo



## TRIBUNAL DE CONTAS DA UNIÃO

### Consulta Consolidada de Pessoa Jurídica

Este relatório tem por objetivo apresentar os resultados consolidados de consultas eletrônicas realizadas diretamente nos bancos de dados dos respectivos cadastros. A responsabilidade pela veracidade do resultado da consulta é do Órgão gestor de cada cadastro consultado. A informação relativa à razão social da Pessoa Jurídica é extraída do Cadastro Nacional da Pessoa Jurídica, mantido pela Receita Federal do Brasil.

**Consulta realizada em:** 20/10/2025 14:56:11

#### Informações da Pessoa Jurídica:

Razão Social: **METAL ELEVADORES E SERVICOS LTDA**  
CNPJ: **34.131.972/0001-37**

#### Resultados da Consulta Eletrônica:

Órgão Gestor: **TCU**  
Cadastro: **Licitantes Inidôneos**  
Resultado da consulta: **Nada Consta**

Para acessar a certidão original no portal do órgão gestor, clique [AQUI](#).

Órgão Gestor: **CNJ**  
Cadastro: **CNIA - Cadastro Nacional de Condenações Cíveis por Ato de Improbidade Administrativa e Inelegibilidade**  
Resultado da consulta: **Nada Consta**

Para acessar a certidão original no portal do órgão gestor, clique [AQUI](#).

Órgão Gestor: **Portal da Transparência**  
Cadastro: **Cadastro Nacional de Empresas Inidôneas e Suspensas**  
Resultado da consulta: **Nada Consta**

Para acessar a certidão original no portal do órgão gestor, clique [AQUI](#).

Órgão Gestor: **Portal da Transparência**  
Cadastro: **CNEP - Cadastro Nacional de Empresas Punidas**  
Resultado da consulta: **Nada Consta**

Para acessar a certidão original no portal do órgão gestor, clique [AQUI](#).

Obs: A consulta consolidada de pessoa jurídica visa atender aos princípios de simplificação e racionalização de serviços públicos digitais. Fundamento legal: Lei nº 12.965, de 23 de abril de 2014, Lei nº 13.460, de 26 de junho de 2017, Lei nº 13.726, de 8 de outubro de 2018, Decreto nº 8.638 de 15, de janeiro de 2016.





# Improbidade Administrativa e Inelegibilidade

## Certidão Negativa

**Certifico que nesta data (20/10/2025 às 14:33) NÃO CONSTA no Cadastro Nacional de Condenações Cíveis por Ato de Improbidade Administrativa e Inelegibilidade registros de condenação com trânsito em julgado ou sanção ativa quanto ao CNPJ nº 34.131.972/0001-37.**

A condenação por atos de improbidade administrativa não implica automático e necessário reconhecimento da inelegibilidade do condenado.

Para consultas sobre inelegibilidade acesse portal do TSE em <http://divulgacandcontas.tse.jus.br/>

Esta certidão é expedida gratuitamente. Sua autenticidade pode ser por meio do número de controle 68F6.725D.B637.9597 no seguinte endereço: [https://www.cnj.jus.br/improbidade\\_adm/autenticar\\_certidao.php](https://www.cnj.jus.br/improbidade_adm/autenticar_certidao.php)

 <b>REPÚBLICA FEDERATIVA DO BRASIL</b> <b>CADASTRO NACIONAL DA PESSOA JURÍDICA</b>		
NÚMERO DE INSCRIÇÃO <b>34.131.972/0001-37</b> MATRIZ	<b>COMPROVANTE DE INSCRIÇÃO E DE SITUAÇÃO CADASTRAL</b>	DATA DE ABERTURA <b>05/07/2019</b>
NOME EMPRESARIAL <b>METAL ELEVADORES E SERVICOS LTDA</b>		
TÍTULO DO ESTABELECIMENTO (NOME DE FANTASIA) *****		PORTE <b>ME</b>
CÓDIGO E DESCRIÇÃO DA ATIVIDADE ECONÔMICA PRINCIPAL <b>28.22-4-01 - Fabricação de máquinas, equipamentos e aparelhos para transporte e elevação de pessoas, peças e acessórios</b>		
CÓDIGO E DESCRIÇÃO DAS ATIVIDADES ECONÔMICAS SECUNDÁRIAS <b>43.29-1-03 - Instalação, manutenção e reparação de elevadores, escadas e esteiras rolantes</b> <b>43.29-1-99 - Outras obras de instalações em construções não especificadas anteriormente</b> <b>47.89-0-99 - Comércio varejista de outros produtos não especificados anteriormente</b>		
CÓDIGO E DESCRIÇÃO DA NATUREZA JURÍDICA <b>206-2 - Sociedade Empresária Limitada</b>		
LOGRADOURO <b>R NADIR DIAS DE OLIVEIRA</b>	NÚMERO <b>2467</b>	COMPLEMENTO *****
CEP <b>13.059-645</b>	BAIRRO/DISTRITO <b>CIDADE SATELITE IRIS</b>	MUNICÍPIO <b>CAMPINAS</b>
UF <b>SP</b>	ENDEREÇO ELETRÔNICO <b>MANUTENCAO@METALELEVADORES.COM.BR</b>	
TELEFONE <b>(19) 9749-6305</b>		
ENTE FEDERATIVO RESPONSÁVEL (EFR) *****		
SITUAÇÃO CADASTRAL <b>ATIVA</b>	DATA DA SITUAÇÃO CADASTRAL <b>05/07/2019</b>	
MOTIVO DE SITUAÇÃO CADASTRAL		
SITUAÇÃO ESPECIAL *****	DATA DA SITUAÇÃO ESPECIAL *****	

Aprovado pela Instrução Normativa RFB nº 2.119, de 06 de dezembro de 2022.

Emitido no dia **01/10/2025** às **09:33:37** (data e hora de Brasília).

Página: 1/1

**PREGÃO ELETRÔNICO Nº 024/2026 – TJAM**  
**DECLARAÇÃO DE CONHECIMENTO DAS CONDIÇÕES DO LOCAL**

A empresa METAL ELEVADORES E SERVIÇOS LTDA, inscrita no CNPJ nº 34.131.972/0001-37, por intermédio de seu representante legal o Sr. RAFAEL PHILIP NONATO SILVA, portador do RG nº 48.624.341-2 SSP/SP e do CPF nº 381.155.648-77, DECLARA, para os devidos fins, que:

- ✓ Tem pleno conhecimento de todas as condições e peculiaridades inerentes à execução do objeto do PREGÃO ELETRÔNICO Nº 024/2026 – TJAM;
- ✓ Assume total responsabilidade pela execução dos serviços, independentemente da realização de vistoria técnica prévia;
- ✓ Não poderá alegar desconhecimento das condições locais para justificar qualquer descumprimento contratual ou revisão de preços;
- ✓ Considerou todas as condições necessárias na elaboração de sua proposta.

Campinas/SP, 19 de março de 2026.

---

Rafael Philip Nonato Silva  
Sócio Administrador  
**METAL ELEVADORES E SERVIÇOS LTDA**  
**CNPJ: 34.131.972/0001-37**  
NIRE: 35231679725

## DECLARAÇÃO CONJUNTA DE HABILITAÇÃO

### PREGÃO ELETRÔNICO Nº 024/2026 – TJAM

A empresa METAL ELEVADORES E SERVIÇOS LTDA, inscrita no CNPJ nº 34.131.972/0001-37, por intermédio de seu representante legal o Sr. RAFAEL PHILIP NONATO SILVA, portador da Carteira de Identidade nº 48.624.341-2 SSP/SP e do CPF nº 381.155.648-77, DECLARA:

- 1) que está ciente e concorda com as condições contidas no edital e seus anexos, e que cumpre plenamente os requisitos de habilitação definidos no edital;
- 2) que até a presente data inexistem fatos impeditivos para sua habilitação no presente processo licitatório, ciente da obrigatoriedade de declarar ocorrências posteriores;
- 3) que não emprega menor de 18 (dezoito) anos em trabalho noturno, perigoso ou insalubre e não emprega menor de 16 (dezesesseis) anos, salvo menor, a partir de 14 (quatorze) anos, na condição de aprendiz, nos termos do inciso XXXIII do art. 7º da Constituição Federal.

Campinas/SP, 19 de março de 2026.

---

Rafael Philip Nonato Silva  
Sócio Administrador  
**METAL ELEVADORES E SERVIÇOS LTDA**  
**CNPJ: 34.131.972/0001-37**  
NIRE: 35231679725

# CONTRATO DE PRESTAÇÃO DE SERVIÇOS TÉCNICOS PROFISSIONAIS DE ENGENHARIA, AGRONOMIA OU ATIVIDADES AFINS

Pelo presente Instrumento, de um lado LUCIANO EMERSON FIDELIS, brasileiro, Engenheiro Mecânico, portador da cédula de identidade RG nº 28.124.388-8 e do CPF/MF nº 258.591.148-93 e registrado no CREA-SP sob nº 506.981.591-2, com endereço na Rua Nilo Peçanha, nº 71, bairro Jardim Garcia, CEP: 13.061-122, Campinas/SP, doravante denominado simplesmente **CONTRATADO**, e de outro lado pessoa jurídica METAL ELEVADORES E SERVIÇOS, CNPJ nº 34.131.972/0001-37 com endereço na rua Nadir Dias de Oliveira, 2467 – Cidade Satélite Iris, Campinas - SP, CEP: 13059-645, Campinas/SP, doravante denominado(a) simplesmente **CONTRATANTE**, resolvem de comum acordo firmar o presente Contrato de Prestação de Serviços Técnicos Profissionais de Engenharia, Agronomia ou atividades afins, de acordo com as seguintes cláusulas e condições:

CLÁUSULA QUARTA - DA VIGÊNCIA

## CLÁUSULA PRIMEIRA - DO OBJETO

1 – Constitui objeto do presente Contrato, a prestação de serviços técnicos profissionais de Engenharia pelo **CONTRATADO** para Responsabilidade Técnica.

1.1 – O **CONTRATADO** deverá registrar a ART - Anotação de Responsabilidade Técnica referente aos serviços ora contratados, antes do início dos trabalhos.

## CLÁUSULA SEGUNDA - DO PRAZO

2 – Os serviços objeto do presente Contrato, deverão ser realizados pelo **CONTRATADO**, no prazo de 05 (CINCO) anos a contar da assinatura deste Instrumento.

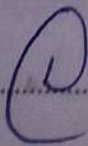
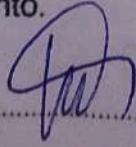
RUBRICAS: 1.  2.  3. 4.

### CLÁUSULA TERCEIRA - DOS PREÇOS E FORMA DE PAGAMENTO

3- O CONTRATANTE pagará ao CONTRATADO, pelos serviços contratados, o valor total de R\$3.200,00(três mil e duzentos reais), valor pago por mês, de acordo com as seguintes condições, mediante apresentação de recibo, para jornadas de até 12 (doze) horas trabalhadas semanais, terças feiras, das 07:00 às 18:00 horas, com 01 (UMA) hora de almoço, complementando as horas, na quinta feira das 16:00 às 18:00 horas, podendo ser realizadas home office.

1- Os tributos incidentes sobre os serviços ora contratados deverão ser recolhidos pelo contribuinte, conforme definido na legislação tributária.

### CLÁUSULA QUARTA - DA VIGÊNCIA

4- O presente Contrato vigorará durante o período de 60 (sessenta) meses.

### CLÁUSULA QUINTA - DA RESCISÃO

5 - O presente Contrato poderá ser rescindido apenas no prazo determinado, mediante notificação à parte contrária com antecedência mínima de 30 (TRINTA) dias, sem que o mero exercício de tal faculdade implique em quaisquer ônus.

RUBRICAS: 1

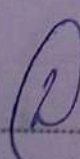

2

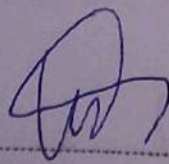

3

4

## CLÁUSULA SEXTA - DAS PENALIDADES

6 - Quanto à fixação de multa para as situações de atraso na execução dos trabalhos, no pagamento ou na rescisão antecipada, deverá o percentual ser fixado pelas partes, de acordo com a situação específica.

## CLÁUSULA SÉTIMA - DA RESPONSABILIDADE PELOS SERVIÇOS PRESTADOS

7- Fica estabelecido, nos termos do artigo 26 do Código de Defesa do Consumidor – Lei Complementar nº 8.078, de 11 de setembro de 1990, que o **CONTRATANTE** poderá reclamar por vícios aparentes ou de fácil constatação no prazo de:

7.a- 30 (trinta) dias, em relação ao fornecimento de serviço ou produto não durável;

7.b- 90 (noventa) dias, em relação ao fornecimento de serviço ou produto durável;

7.1- A contagem do prazo decadencial retro se inicia com a efetiva entrega do produto ou do término da execução dos serviços.

## CLÁUSULA OITAVA - DO EXERCÍCIO DOS DIREITOS

8- Qualquer omissão ou tolerância das partes em exigir o estrito cumprimento dos termos e condições do presente Contrato, ou em exercer uma prerrogativa dele decorrente, não constituirá renúncia, nem afetará o direito da parte de exercê-lo a qualquer tempo.

8.1- Aplicam-se ao presente Contrato as disposições do Código Civil e do Código de Defesa do Consumidor naquilo em que lhe forem compatíveis.

RUBRICAS: 1.....2.....3.....4.....

**CLÁUSULA NONA - DO FORO DE ELEIÇÃO**

9- As partes de comum acordo, elegem o Fórum da Comarca de Campinas/SP, para dirimir qualquer lide oriunda do presente Contrato, com renúncia expressa de qualquer outro por mais privilegiado que seja.

E, por estarem assim justas e contratadas, assinam as partes o presente Contrato, em 02 (duas) vias de igual teor e forma, para os mesmos efeitos, na presença de 02 (duas) testemunhas.

Campinas, 22 de agosto de 2025.

Documento assinado digitalmente  
**gov.br** RAFAEL PHILIP NONATO SILVA  
Data: 28/08/2025 16:59:17-0300  
Verifique em <https://validar.iti.gov.br>

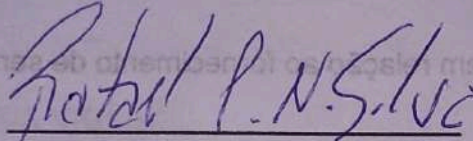

**CONTRATANTE**

Documento assinado digitalmente  
**gov.br** LUCIANO EMERSON FIDELIS  
Data: 28/08/2025 13:21:22-0300  
Verifique em <https://validar.iti.gov.br>

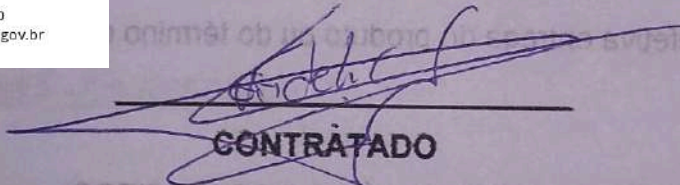

**CONTRATADO**

**TESTEMUNHAS:**

1) \_\_\_\_\_

Nome:

RG:

2) \_\_\_\_\_

Nome:

RG:

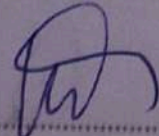
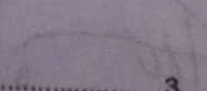
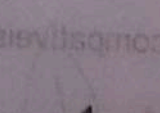
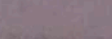
RUBRICAS: 1.  2.  3.  4. 

**CERTIDÃO DE INTEIRO TEOR**

**DOCUMENTO EMITIDO PELA INTERNET**

DADOS DA EMPRESA			
NOME EMPRESARIAL METAL ELEVADORES E SERVICOS LTDA		TIPO JURÍDICO LIMITADA UNIPessoAL (M.E.)	
NIRE 35231679725	CNPJ 34.131.972/0001-37	NÚMERO DO ARQUIVAMENTO 1.122.891/24-6	DATA DO ARQUIVAMENTO 17/05/2024

DADOS DA CERTIDÃO		
DATA DE EXPEDIÇÃO 20/05/2024	HORA DE EXPEDIÇÃO 18:57:34	CÓDIGO DE CONTROLE 238674466
A AUTENTICIDADE DO PRESENTE DOCUMENTO, BEM COMO O ARQUIVO NA FORMA ELETRÔNICA PODEM SER VERIFICADOS NO ENDEREÇO <a href="http://WWW.JUCESPPONLINE.SP.GOV.BR">WWW.JUCESPPONLINE.SP.GOV.BR</a>		

ESTA CÓPIA FOI AUTENTICADA DIGITALMENTE E ASSINADA EM 20/05/2024 PELA SECRETÁRIA GERAL DA JUCESP – MARIA CRISTINA FREI, CONFORME ART. 1º DA MP2200-2 DE 24/08/2001, QUE INSTITUI A INFRAESTRUTURA DE CHAVES PÚBLICAS BRASILEIRAS – ICP BRASIL, EM VIGOR CONSOANTE E.C Nº32 DE 11/09/2001 M- ART.2º.

ART 1º. FICA INSTITUÍDA A INFRAESTRUTURA DE CHAVES PÚBLICAS BRASILEIRA – ICP BRASIL, PARA GARANTIR AUTENTICIDADE, INTEGRIDADE E VALIDADE JURÍDICA DE DOCUMENTOS EM FORMA ELETRÔNICA, DAS APLICAÇÕES DE SUPORTE E DAS APLICAÇÕES HABILITADAS QUE UTILIZEM CERTIFICADOS DIGITAIS, BEM COMO A REALIZAÇÃO DE TRANSAÇÕES ELETRÔNICAS SEGURAS.

ÚLTIMO DOCUMENTO ARQUIVADO PARA EMPRESA SUPRACITADA.

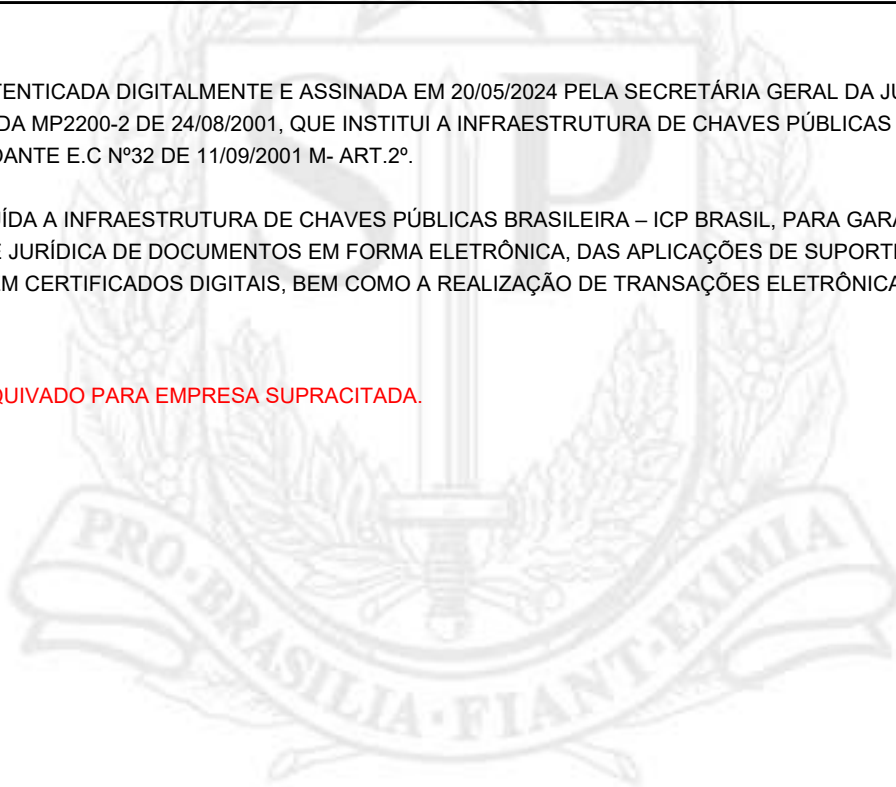

### Requerimento Capa

SEQ. DOC
01
01

<b>Protocolo Redesim</b> SPP2430482591 
---

#### DADOS CADASTRAIS

ATO(S) <b>Consolidação da Matriz, Alteração de Endereço</b>		
NOME EMPRESARIAL <b>METAL ELEVADORES E SERVICOS LTDA</b>		PORTE <b>ME</b>
LOGRADOURO <b>RUA NADIR DIAS DE OLIVEIRA</b>		NÚMERO <b>2467</b>
COMPLEMENTO	BAIRRO/DISTRITO <b>CIDADE SATELITE IRIS</b>	CEP <b>13059645</b>
MUNICÍPIO <b>CAMPINAS</b>		UF <b>SP</b>
E-MAIL <b>rfferreiraempresarial@gmail.com</b>		TELEFONE
NÚMERO EXIGÊNCIA (S) <b>SEM EXIGÊNCIA ANTERIOR</b>	CNPJ - SEDE <b>34131972000137</b>	NIRE - SEDE <b>35231679725</b>
IDENTIFICAÇÃO DO SIGNATÁRIO/ASSINANTE DO REQUERIMENTO CAPA		VALORES RECOLHIDOS
NOME: <b>FLAVIA ROBERTA PICINNI FERREIRA - Responsável</b>		DARE <b>R\$ 201,55</b>
DATA ASSINATURA:		DARF <b>Isento</b>
ASSINATURA: <b>FLAVIA ROBERTA PICININI FERREIRA:21735062855</b> Assinado de forma digital por FLAVIA ROBERTA PICININI FERREIRA:21735062855 Dados: 2024.05.16 16:07:47 -03'00'		

DECLARO, SOB AS PENAS DA LEI, QUE AS INFORMAÇÕES CONSTANTES DO REQUERIMENTO/PROCESSO SÃO EXPRESSÃO DA VERDADE.

#### PARA USO EXCLUSIVO DA JUNTA COMERCIAL DO ESTADO DE SÃO PAULO (INCLUSIVE VERSO)

CARIMBO PROTOCOLO	OBSERVAÇÕES:
-------------------	--------------

DOCUMENTOS NÃO RETIRADOS EM ATÉ 90 DIAS DA DISPONIBILIDADE SERÃO DESCARTADOS - ART. 57, §5º, DECRETO 1.800/96



# METAL ELEVADORES E SERVIÇOS LTDA

**CNPJ – 34.131.972/0001-37**

## 8ª ALTERAÇÃO CONTRATUAL

Pelo presente instrumento particular, o adiante nomeado, qualificado e ao final assinado:

**RAFAEL PHILIP NONATO SILVA**, brasileiro, nascido em 07 / 03 / 1.989, natural de Campinas, Estado de São Paulo, casado sob o regime de comunhão parcial de bens, empresário, portador do RG nº 48.624.341-2 expedido pela SSP/SP em 23/08/2.019 e do CPF nº. 381.155.648-77, residente e domiciliado na Rua Dr. Alcides de Oliveira Guimarães, nº 70, Jd. Santa Rosa, na Cidade de Campinas, Estado de São Paulo, CEP 13.058-702 ;

Único sócio na **SOCIEDADE LIMITADA UNIPESSOAL**, denominada **METAL ELEVADORES E SERVIÇOS LTDA**, com sede na Rua Nadir Dias de Oliveira, 2.461 – Anexo B, Cidade Satélite Iris, no Município de Campinas, Estado de São Paulo, CEP: 13.059-645, inscrita na **RFB** sob o **CNPJ**: 34.131.972/0001-37, e com contrato social, devidamente arquivado na M.M Junta Comercial do Estado de São Paulo, sob nº 35.231.679.725 em sessão de 05 / 07 / 2.019, resolve promover uma alteração em seus atos constitutivos, mediante as seguintes cláusulas e condições:

*Cláusula 1ª* - A sede da sociedade passa a ser na: Rua Nadir Dias de Oliveira, 2.467, Cidade Satélite Iris, no Município de Campinas, Estado de São Paulo, CEP: 13.059-645.

*Cláusula 2ª* - Decide o sócio, nesta data consolidar o Contrato Social, considerando as alterações contratuais mencionadas acima, passando o contrato social a vigorar com a seguinte redação;

## CONSOLIDAÇÃO DO CONTRATO SOCIAL DA EMPRESA



# METAL ELEVADORES E SERVIÇOS LTDA

**CNPJ – 34.131.972/0001-37**

Pelo presente instrumento particular, o adiante nomeado, qualificado e ao final assinado:

**RAFAEL PHILIP NONATO SILVA**, brasileiro, nascido em 07 / 03 / 1.989, natural de Campinas, Estado de São Paulo, casado sob o regime de comunhão parcial de bens, empresário, portador do RG nº 48.624.341-2 expedido pela SSP/SP em 23/08/2.019 e do CPF nº. 381.155.648-77, residente e domiciliado na Rua Dr. Alcides de Oliveira Guimarães, nº 70, Jd. Santa Rosa, na Cidade de Campinas, Estado de São Paulo, CEP 13.058-702 ;

RESOLVE constituir uma sociedade limitada unipessoal, conforme cláusulas e condições seguintes;

## I – DA DENOMINAÇÃO, OBJETIVO E SEDE DA SOCIEDADE:

*Cláusula 1ª*) - A sociedade gerará sob a denominação de **METAL ELEVADORES E SERVIÇOS LTDA**, com sede na Rua Nadir Dias de Oliveira, 2.467, Cidade Satélite Iris, no Município de Campinas, Estado de São Paulo, CEP: 13.059-645.

*Cláusula 2ª*) - A sociedade poderá abrir filiais em qualquer lugar do país.

*Cláusula 3ª*) - O tipo jurídico da sociedade será SOCIEDADE LIMITADA UNIPESSOAL, nos termos da legislação aplicável.

A sociedade, será regida por este instrumento e considerando a disposição constante do parágrafo único do art. 1.052 do Código Civil e em obediência ao contido na INSTRUÇÃO NORMATIVA DREI Nº 63, DE 11 DE JUNHO DE 2019.

*Cláusula 4ª*) - A sociedade tem por objetivo o ramo de:

- Fabricação de máquinas, equipamentos e aparelhos para transporte e elevação de pessoas, peças e acessórios (CNAE: 2822/4-01).
- Montagem, instalação, reparação e manutenção de elevadores (CNAE: 4329/1-03).
- Comercio varejista de peças para elevadores (CNAE: 4789/0-99).



- Serviços de obras e instalações (CNAE: 4329/1-99).

## II - DE AÇÃO E ENCERRAMENTO DA SOCIEDADE:

*Cláusula 5ª* - A sociedade inicia suas atividades em 05 de julho de 2.019, sendo indeterminado o prazo de sua duração.

*Cláusula 6ª* - Além dos casos previstos em lei, a sociedade se extinguirá por simples consenso dos sócios.

**Parágrafo Único** - No caso de ocorrer à extinção da sociedade, será feito um balanço de encerramento e se existir saldo, o mesmo será dividido entre os sócios na proporção de suas quotas sociais.

## III - ADMINISTRAÇÃO E REPRESENTAÇÃO:

*Cláusula 7ª* - A sociedade será administrada e representada, ativa e passivamente, judicial e extra judicialmente pelo sócio RAFAEL PHILIP NONATO SILVA.

*Cláusula 8ª* - O administrador da sociedade deverá ter, no exercício de suas funções, o cuidado e a diligência que todo homem ativo e probo costuma empregar na administração de seu próprio negócio.

*Cláusula 9ª* - Os administradores, de comum acordo, distribuirão entre si as atividades dentro da sociedade.

*Cláusula 10ª* - Fica estabelecido que a sociedade não terá conselho fiscal.

*Cláusula 11ª* - No caso de falecimento/interdição de um dos sócios cabe ao outro sócio aceitar os herdeiros legais na sociedade ou comprar suas respectivas quotas, de acordo com a situação patrimonial da sociedade, verificada em balanço especialmente levantada, desde que o pagamento não seja em prazo superior a (36) trinta e seis meses.

*Cláusula 12ª* - A responsabilidade do sócio ou de seus herdeiros se estendem até 2 (dois) anos após a averbação das modificações.

## IV - CAPITAL E RESPONSABILIDADE DOS SÓCIOS:

*Cláusula 13ª* - O capital social será de R\$ 200.000,00 (duzentos mil reais), totalmente integralizados em moeda corrente do país, divididos em 200.000 (duzentas mil) quotas no valor unitário de R\$ 1,00 (um real) cada e passa a ser distribuídas como segue:

SÓCIOS	QUOTAS	CAPITAL	PARTICIPAÇÃO
RAFAEL PHILIP NONATO SILVA	200.000	R\$ 200.000,00	100%
TOTAL	200.000	R\$ 200.000,00	100%

**Parágrafo Único:** A responsabilidade do sócio nas obrigações está limitada ao valor do capital social.

*Cláusula 14ª* - Os sócios não respondem subsidiariamente pelas obrigações sociais.

*Cláusula 15ª* - No caso de cessão de quotas, todos os sócios devem estar em comum acordo, tendo sempre a preferência.

#### **V - ENCERRAMENTO DE EXERCÍCIO E REMUNERAÇÕES DOS SÓCIOS:**

*Cláusula 16ª* - Anualmente, em 31 de dezembro os sócios farão a elaboração do balanço patrimonial e do balanço de resultado econômico da sociedade, a fim de apurar os lucros ou prejuízos sobrados de acordo com as disposições legais aplicáveis.

*Cláusula 17ª* - Será realizada uma reunião nos quatro meses seguintes ao término do exercício a fim de designar administradores quando for o caso e deliberarem sobre os lucros ou prejuízos sobrados, se os mesmos serão distribuídos ou suportados pelos sócios, ficando facultado a manutenção dos eventuais lucros em conta de reserva para aumento de capital, até 30 (trinta) dias antes da reunião, os documentos referidos nesta cláusula devem ser posto por escrito a disposição dos sócios que não exerçam a administração.

*Cláusula 18ª* - As reuniões citadas na clausula anterior tornam-se dispensáveis quando todos os sócios decidirem, por escrito, sobre a matéria que seria objeto dela, conforme previsto no § 3º do art. 1.072 do Código Civil (Lei nº 10.406/2002).

*Cláusula 19ª* - Estando todos os sócios de acordo, a distribuição de lucros ou prejuízos poderá ser realiza em períodos mais curtos, como trimestralmente ou mensalmente.

*Cláusula 20ª* - Os sócios em atividade na sociedade, terão direito a uma retirada de Pró - labore, de comum acordo entre as mesmas, dentro dos limites da Legislação do Imposto de Renda das Pessoas Jurídicas.

## VI - DISPOSIÇÕES GERAIS:

*Cláusula 21ª*) - Este contrato poderá ser reformado total ou parcialmente por consenso dos sócios, devendo a eventual alteração ser averbada no registro competente.

*Cláusula 22ª*) - Para dirimir quaisquer questões que direta ou indiretamente decorrerem deste contrato, ou desta sociedade as partes elegem o Foro desta Cidade de Louveira, Comarca de Louveira, com renúncia expressa de qualquer outro, por mais privilegiado que seja.

*Cláusula 23ª*) - Os administradores declaram não estarem impedidos de exercer a administração de sociedade, nem por decorrência de lei especial, nem em virtude de condenação a pena que vede, ainda que temporariamente, o acesso a cargos públicos; ou por crime falimentar, de prevaricação, peita ou suborno, concussão, peculato; ou contra a economia popular, contra o sistema financeiro nacional, contra as normas da defesa da concorrência, contra as relações de consumo, a fé pública ou a propriedade, enquanto perdurarem os efeitos da condenação.

E, estando os sócios de acordo assinam o presente instrumento em 01 (uma) via.

**Valinhos, 24 de abril de 2024.**

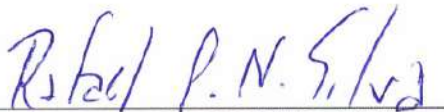

**RAFAEL PHILIP NONATO SILVA**  
R.G.: 48.624.341-2 SSP/SP



### DECLARAÇÃO

Eu, RAFAEL PHILIP NONATO SILVA, portador do Documento de Identificação nº 486243412, inscrito no Cadastro de Pessoas Físicas – CPF sob nº 38115564877, na qualidade de titular, sócio ou responsável legal da empresa METAL ELEVADORES E SERVICOS LTDA, **DECLARO** estar ciente que o **ESTABELECIMENTO** situado no(a) RUA NADIR DIAS DE OLIVEIRA, 2467 - Bairro: CIDADE SATELITE IRIS, Campinas - SP CEP 13059645, **NÃO PODERÁ EXERCER** suas atividades sem que obtenha o parecer municipal sobre a viabilidade de sua instalação e funcionamento no local indicado, conforme diretrizes estabelecidas na legislação de uso e ocupação do solo, posturas municipais e restrições das áreas de proteção ambiental, nos termos do art. 24, §2 do Decreto Estadual nº 55.660/2010 e sem que tenha um **CERTIFICADO DE LICENCIAMENTO INTEGRADO VÁLIDO**, obtido pelo sistema Via Rápida Empresa - Módulo de Licenciamento Estadual.

Declaro ainda estar ciente que qualquer alteração no endereço do estabelecimento, em sua atividade ou grupo de atividades, ou em qualquer outra das condições determinantes à expedição do Certificado de Licenciamento Integrado, implica na perda de sua validade, assumindo, desde o momento da alteração, a obrigação de renová-lo.

Por fim, declaro estar ciente que a emissão do Certificado de Licenciamento Integrado poderá ser solicitada por representante legal devidamente habilitado, presencialmente e no ato da retirada das certidões relativas ao registro empresarial na Prefeitura, ou pelo titular, sócio, ou contabilista vinculado no Cadastro Nacional da Pessoa Jurídica (CNPJ) diretamente no site da Jucesp, através do módulo de licenciamento, mediante uso da respectiva certificação digital.

RAFAEL PHILIP NONATO SILVA (Sócio-Administrador)

486243412



### DECLARAÇÃO DE AUTENTICIDADE

Eu **FLAVIA ROBERTA PICINNI FERREIRA** com inscrição ativa na(o) Conselho Regional de Contabilidade de São Paulo sob o nº **1SP253947**, expedida em **04/09/2008**, inscrito no CPF nº 21735062855, DECLARO, sob as penas da Lei penal e, sem prejuízo das sanções administrativas e cíveis, que este documento é autêntico e condiz com o original. Documentos apresentados:

Arquivo de Outros (Docs. privados)

Arquivo de Alteração

São Paulo, 17/05/2024.

---

FLAVIA ROBERTA PICINNI FERREIRA

## TERMO DE ANÁLISE E DECISÃO.

Defiro a (s) solicitação (ões), sob o (s) protocolo (s) **SPP2430482591** de Consolidação da Matriz, Alteração de Endereço e Alteração de Dados da empresa **METAL ELEVADORES E SERVICOS LTDA**.

Assina o presente termo de decisão, mediante certificado digital, o Julgador **Aline Barbosa de Lima**.

Junta Comercial do Estado de São Paulo, 17/05/2024.

Aline Barbosa de Lima, CPF: 32106751800

*Este documento foi assinado digitalmente por Aline Barbosa de Lima e é parte integrante sob o protocolo Nº SPP2430482591.*



## TERMO DE AUTENTICAÇÃO E REGISTRO

Autentico que o ato, assinado digitalmente, pertencente a empresa **METAL ELEVADORES E SERVICOS LTDA de NIRE 35231679725**, protocolizado sob o número **SPP2430482591** em **17/05/2024**, encontra-se registrado na JUCESP sob o número **1122891246**.

Assina o registro a Secretária-Geral **Maria Cristina Frei**.

A autenticidade do presente documento, bem como o arquivo na forma eletrônica, poderão ser verificados no sítio eletrônico: [www.jucesp.sp.gov.br](http://www.jucesp.sp.gov.br), mediante a indicação do número de autenticidade disponível na capa da certidão de inteiro teor.

Junta Comercial do Estado de São Paulo, 17/05/2024.

Maria Cristina Frei, CPF: 14804696881

R. Guaicurus, 1394 | CEP 05033-060 | Lapa, São Paulo – SP

Fone: (11) 3468-3080



Certifico o registro sob o nº 1.122.891/24-6 em 17/05/2024 da empresa METAL ELEVADORES E SERVICOS LTDA, NIRE nº 35231679725, protocolado sob o nº SPP2430482591. Autenticação: validar a autenticidade do registro em <http://www.jucesp.sp.gov.br/> com o número do mesmo. MARIA CRISTINA FREI - Secretária Geral. Esta cópia foi autenticada digitalmente e assinada em 20/05/2024 por MARIA CRISTINA FREI – Secretária Geral. Autenticação: 238674466. A JUCESP garante a autenticidade do registro e da Certidão de Inteiro Teor quando visualizado diretamente no portal [www.jucesponline.sp.gov.br](http://www.jucesponline.sp.gov.br).

## PROTOCOLO DE ASSINATURAS

O documento acima foi proposto para assinatura digital na plataforma VRE Digital.

Os nomes indicados para assinatura, bem como seus status em 15/05/2024 são:

Nome Completo	CPF	Data e hora	Certificado
---------------	-----	-------------	-------------

---

### **CNH Digital\_merged (1) (1).pdf**

FLAVIA ROBERTA PICININI FERREIRA	21735062855	17/05/24 12:17	AC ONLINE RFB v5 / PDF-1.7
----------------------------------	-------------	----------------	----------------------------

---

### **Arquivo de Declaração de Autenticidade.pdf**

FLAVIA ROBERTA PICININI FERREIRA	21735062855	17/05/24 12:17	AC ONLINE RFB v5 / PDF-1.4
----------------------------------	-------------	----------------	----------------------------

---

### **Contrato Assinado\_merged (1) (1).pdf**

FLAVIA ROBERTA PICININI FERREIRA	21735062855	17/05/24 12:17	AC ONLINE RFB v5 / PDF-1.7
----------------------------------	-------------	----------------	----------------------------

---

*Este documento é referência das assinaturas eletrônicas realizada nas documentações do protocolo N<sup>o</sup> SPP2430482591*



SERVIÇO PÚBLICO FEDERAL  
CONSELHO REGIONAL DE ENGENHARIA E AGRONOMIA  
DO ESTADO DE SÃO PAULO - CREA-SP



## **CERTIDÃO NEGATIVA DE INFRAÇÃO ÉTICO PROFISSIONAL**

**Número da Certidão:** CI - 3854002/2026

**Válida até:** 31/03/2026

**CERTIFICAMOS,** a requerimento da parte interessada e para os devidos fins, que, fazendo rever os arquivos deste Conselho, foi verificado constar que o profissional abaixo mencionado se encontra registrado neste CREA-SP, nos termos da Lei nr. 5.194, de 24 dezembro de 1966.

**CERTIFICAMOS,** ainda, face ao estabelecido no artigo 72 da referida Lei, que o interessado não possui, nos últimos 05 (cinco) anos, infrações ao Código de Ética Profissional no CREA-SP.

**Nome:** LUCIANO EMERSON FIDELIS

**Número de registro no CREA-SP:** 5069815912  
**Registro Nacional do Profissional:** 2615565435

**Expedido em:** 05/07/2016  
(Data de registro no CREA-SP)

**CPF:** 258.591.148-93

**Endereço:** Rua PROFESSOR JOSÉ ORLANDO CAVALINI, 90  
CONJUNTO HABITACIONAL JÚLIO DE LOLLO  
14606604 - SÃO JOAQUIM DA BARRA - SP

### **Títulos e atribuições:**

**Título:** ENGENHEIRO MECÂNICO

**Atribuição:** Do artigo 12, da Resolução 218, de 29 de junho de 1973, do CONFEA.

**Título:** ENGENHEIRO DE SEGURANÇA DO TRABALHO

**Atribuição:** RESOLUÇÃO DO CONFEA Nº 359/1991 - ART. 4º E RESOLUÇÃO 1.073/2016 - ART. 5º.

**Esta certidão não quita nem invalida qualquer débito ou infração em nome do(a) profissional, e perderá sua validade caso ocorram quaisquer alterações em seus dados acima descritos.**

A falsificação deste documento constitui-se em crime previsto no Código Penal Brasileiro, sujeitando o(a) autor(a) à competente ação penal e/ou processo ético respectivo.

**A autenticidade desta certidão deverá ser verificada no site: [www.creasp.org.br](http://www.creasp.org.br)**

**Código de controle da certidão:** 26183986-a987-4497-82b3-aa0c8a96875a

**Situação cadastral extraída em:** 11/02/2026 15:36:25

**Emitida via Serviços Online.**



SERVIÇO PÚBLICO FEDERAL  
CONSELHO REGIONAL DE ENGENHARIA E AGRONOMIA  
DO ESTADO DE SÃO PAULO - CREA-SP



## ***CERTIDÃO NEGATIVA DE INFRAÇÃO ÉTICO PROFISSIONAL***

Continuação da Certidão: CI - 3854002/2026 Página 02

Em caso de dúvidas, consulte 0800-0171811, ou o site [www.creasp.org.br](http://www.creasp.org.br), link Atendimento/Fale Conosco ou ainda através da unidade UOP SAO JOAQUIM DA BARRA, situada à Rua: ALAGOAS, 160, , CENTRO, SÃO JOAQUIM DA BARRA-SP, CEP: 14600-071, ou procure a unidade de atendimento mais próxima.

SÃO PAULO, 11 de Fevereiro de 2026



SERVIÇO PÚBLICO FEDERAL  
CONSELHO REGIONAL DE ENGENHARIA E AGRONOMIA  
DO ESTADO DE SÃO PAULO - CREA-SP



## **CERTIDÃO DE REGISTRO DE PESSOA JURÍDICA**

**Número da Certidão:** CI - 3808137/2026

**Válida até:** 31/03/2026

**CERTIFICAMOS,** que a pessoa jurídica abaixo citadas se encontra registrada neste Conselho, para atividades técnicas limitadas a competência legal de seus responsáveis técnicos, nos termos da Lei nº 5.194 de 24 de dezembro de 1966.

**CERTIFICAMOS,** ainda, face ao estabelecido no artigo 68 da referida Lei, que a pessoa jurídica mencionada, bem como seus responsáveis técnicos anotados não se encontram em débito com o CREA-SP.

**CERTIFICAMOS,** mais, que a certidão não concede a empresa o direito de executar quaisquer serviços técnicos sem a participação real, efetiva e inofismável dos responsáveis técnicos abaixo citados, e que perderá a sua validade se ocorrer qualquer modificação nos dados cadastrais nela contidos, após a data de sua expedição.

**Razão Social:** METAL ELEVADORES E SERVIÇOS LTDA

**CNPJ:** 34.131.972/0001-37

**Endereço:** Rua NADIR DIAS DE OLIVEIRA, 2467  
CIDADE SATÉLITE ÍRIS  
13059645 - Campinas - SP

**Número de registro no CREA - SP:** 2400503

**Data do registro:** 29/08/2022

**Processo (Sipro):** -\*-\*-\*-\*-\*

**Processo (SEI):** -\*-\*-\*-\*-\*

### **Observação:**

A EMPRESA ESTÁ HABILITADA A EXERCER AS ATIVIDADES NO ÂMBITO DAS ATRIBUIÇÕES DE SEU(S) RESPONSÁVEL(IS) TÉCNICO(S) ANOTADO(S)

### **Objetivo Social:**

A sociedade tem por objetivo o ramo de: - Fabricação de máquinas, equipamentos e aparelhos para transporte e elevação de pessoas, peças e acessórios (CNAE: 2822/4-01). - Montagem, instalação, reparação e manutenção de elevadores (CNAE: 4329/1-03). - Comercio varejista de peças para elevadores (CNAE: 4789/0-99). - Serviços de obras e instalações (CNAE: 4329/1-99).

**Esta certidão não concede à pessoa jurídica o direito de executar quaisquer serviços ou obras de seu objetivo social sem a participação efetiva de profissional habilitado.**

**O registro é restrito ao desempenho de atividades cobertas pelas atribuições dos profissionais integrantes do seu quadro técnico.**

**A seguir, listamos os profissionais que atuam na empresa na presente data, conforme as ARTs de cargo em função registradas no Crea-SP.**



SERVIÇO PÚBLICO FEDERAL  
CONSELHO REGIONAL DE ENGENHARIA E AGRONOMIA  
DO ESTADO DE SÃO PAULO - CREA-SP



## **CERTIDÃO DE REGISTRO DE PESSOA JURÍDICA**

Continuação da Certidão: CI - 3808137/2026 Página 02

### **Responsabilidade Técnica Ativa:**

**Nome:** LUCIANO EMERSON FIDELIS

**Títulos:** ENGENHEIRO MECÂNICO

Do artigo 12, da Resolução 218, de 29 de junho de 1973, do CONFEA.

ENGENHEIRO DE SEGURANÇA DO TRABALHO

RESOLUÇÃO DO CONFEA Nº 359/1991 - ART. 4º E RESOLUÇÃO 1.073/2016 - ART. 5º.

**Origem do Registro:** CREA-SP

**Número do Registro (CREASP):** 5069815912

**Registro Nacional:** 2615565435

**Data de início da responsabilidade técnica:** 03/09/2025

**Esta certidão não quita nem invalida qualquer débito ou infração em nome da empresa e/ou profissional(is), e perderá sua validade caso ocorram quaisquer alterações em seus dados acima descritos.**

A falsificação deste documento constitui-se em crime previsto no Código Penal Brasileiro, sujeitando o(a) autor(a) à competente ação penal e/ou processo ético respectivo.

**A autenticidade desta certidão deverá ser verificada no site: [www.creasp.org.br](http://www.creasp.org.br)**

**Código de controle da certidão: 59dc254b-0670-4077-89cd-89f0ea511493**

**Situação cadastral extraída em: 13/01/2026 13:45:08**

**Emitida via Serviços Online.**

Em caso de dúvidas, consulte 0800-0171811, ou o site [www.creasp.org.br](http://www.creasp.org.br), link Atendimento/Fale Conosco ou ainda através da unidade UGI CAMPINAS, situada à Avenida: DOUTOR JESUÍNO MARCONDES MACHADO, 1377, , JARDIM PLANALTO, CAMPINAS-SP, CEP: 13092-001, ou procure a unidade de atendimento mais próxima.

SÃO PAULO, 13 de Janeiro de 2026

 <p style="text-align: center;"><b>PREFEITURA MUNICIPAL DE CAMPINAS</b> <b>SECRETARIA MUNICIPAL DE FINANÇAS</b> <b>DEPARTAMENTO DE RECEITAS MOBILIÁRIAS</b></p>			
<b>COMPROVANTE DE INSCRIÇÃO E DE SITUAÇÃO CADASTRAL MOBILIÁRIA MUNICIPAL</b>			
INSCRIÇÃO MOBILIÁRIA MUNICIPAL 956451-9	CPF/CNPJ 34.131.972/0001-37	INSCRIÇÃO ESTADUAL	
NOME / NOME EMPRESARIAL METAL ELEVADORES E SERVICOS LTDA			
LOGRADOURO RUA NADIR DIAS DE OLIVEIRA	NÚMERO 2467	COMPLEMENTO	
CEP 13059645	BAIRRO / DISTRITO CIDADE SATELITE IRIS	MUNICÍPIO CAMPINAS	UF SP
E-MAIL manutencao@metalelevadores.com.br			
ITEM DA LISTA DE SERVIÇOS - CBO / CNAE - CÓDIGO E DESCRIÇÃO DA ATIVIDADE ECONÔMICA <b>PRINCIPAL</b> - - 2822-4/01-00 - FABRICACAO DE MAQUINAS, EQUIPAMENTOS E APARELHOS PARA TRANSPORTE E ELEVACAO DE PESSOAS, PECAS E ACESSORIOS			
ITEM DA LISTA DE SERVIÇOS - CBO / CNAE - CÓDIGO E DESCRIÇÃO DA(S) ATIVIDADE(S) ECONÔMICA(S) <b>SECUNDÁRIA(S)</b> - - 4789-0/99-00 - COMERCIO VAREJISTA DE OUTROS PRODUTOS NAO ESPECIFICADOS ANTERIORMENTE 14.06 - 4329-1/99-00 - OUTRAS OBRAS DE INSTALACOES EM CONSTRUCOES NAO ESPECIFICADAS ANTERIORMENTE 07.02 - 4329-1/03-22 - INSTALACAO DE ELEVADORES, ESCADAS E ESTEIRAS ROLANTES, INCORPORADOS AS CONSTRUCOES			
SUBSTITUTO TRIBUTÁRIO DE TODOS OS SERVIÇOS TOMADOS NÃO		FORMA DE LANÇAMENTO DO ISSQN Simples Nacional	
SITUAÇÃO CADASTRAL ATIVO	DATA DE INÍCIO DAS ATIVIDADES 11/04/2024	DATA DE ENCERRAMENTO	DATA DA ÚLTIMA ALTERAÇÃO 02/10/2024
IMUNIDADE DO ISSQN <b>NÃO POSSUI. O reconhecimento de imunidade não desobriga o sujeito passivo do ISSQN do cumprimento de suas obrigações tributárias acessórias nem do recolhimento do imposto e de taxas na condição de substituto tributário.</b>			
<b>IMPORTANTE:</b> Este documento possui caráter meramente informativo, não é válido como certidão, não se opõe às informações oficiais emitidas pela Administração Tributária do Município de Campinas nem exclui a responsabilidade tributária do prestador de serviços ou do tomador de serviços. Como os dados informados neste “comprovante de inscrição mobiliária e de situação cadastral” estão baseados em informações declaradas pelo próprio sujeito passivo do Imposto Sobre Serviços de Qualquer Natureza – ISSQN, este documento pode não conter as últimas atualizações cadastrais ou ainda conter eventuais imprecisões. Para acompanhar as decisões oficiais de processos ou procedimentos administrativos tributários do Departamento de Receitas Mobiliárias da Secretaria Municipal de Finanças, acesse as publicações do <a href="#">Diário Oficial do Município de Campinas</a> .			
<b>Consulta via internet nº 003354556, emitida em 21/11/2024, às 09:14:11.</b>			

## DECLARAÇÃO DE ELABORAÇÃO INDEPENDENTE DE PROPOSTA

### PREGÃO ELETRÔNICO Nº. 024/2026 – TJAM

#### ANEXO II – Modelo de declaração de elaboração independente de proposta

RAFAEL PHILIP NONATO SILVA, brasileiro, portador do RG nº 48.624.341-2 SSP/SP e do CPF nº 381.155.648-77, como representante devidamente constituído da empresa METAL ELEVADORES E SERVIÇOS LTDA, inscrita no CNPJ nº 34.131.972/0001-37, com sede à Rua Nadir Dias de Oliveira, nº 2467, Cidade Satélite Íris, Campinas/SP, CEP 13059-645, doravante denominada Licitante, em atendimento ao disposto no edital do Pregão Eletrônico nº 024/2026 – TJAM, declara, sob as penas da lei, em especial o art. 299 do Código Penal Brasileiro, que:

- a) a proposta anexa foi elaborada de maneira independente pelo Licitante, e que o conteúdo da proposta anexa não foi, no todo ou em parte, direta ou indiretamente, informado a, discutido com ou recebido de qualquer outro participante potencial ou de fato do Pregão Eletrônico nº 024/2026 – TJAM, por qualquer meio ou por qualquer pessoa;
- b) a intenção de apresentar a proposta anexa não foi informada a, discutida com ou recebida de qualquer outro participante potencial ou de fato do Pregão Eletrônico nº 024/2026 – TJAM, por qualquer meio ou por qualquer pessoa;
- c) que não tentou, por qualquer meio ou por qualquer pessoa, influir na decisão de qualquer outro participante potencial ou de fato do Pregão Eletrônico nº 024/2026 – TJAM quanto a participar ou não da referida licitação;
- d) que o conteúdo da proposta anexa não será, no todo ou em parte, direta ou indiretamente, comunicado a ou discutido com qualquer outro participante potencial ou de fato do Pregão Eletrônico nº 024/2026 – TJAM antes da adjudicação do objeto da referida licitação;
- e) que o conteúdo da proposta anexa não foi, no todo ou em parte, direta ou indiretamente, informado a, discutido com ou recebido de qualquer integrante do Tribunal de Justiça do Estado do Amazonas antes da abertura oficial das propostas; e
- f) que está plenamente ciente do teor e da extensão desta declaração e que detém plenos poderes e informações para firmá-la.

Campinas/SP, 19 de março de 2026.

---

Rafael Philip Nonato Silva  
Sócio Administrador  
**METAL ELEVADORES E SERVIÇOS LTDA**  
**CNPJ: 34.131.972/0001-37**  
NIRE: 35231679725

**FICHA CADASTRAL SIMPLIFICADA**

NESTA FICHA CADASTRAL SIMPLIFICADA, AS INFORMAÇÕES DOS QUADROS "EMPRESA", "CAPITAL", "ENDEREÇO", "OBJETO SOCIAL" E "TITULAR/SÓCIOS/DIRETORIA" REFEREM-SE À SITUAÇÃO ATUAL DA EMPRESA, NA DATA DE EMISSÃO DESTES DOCUMENTOS.

A SEGUIR, SÃO INFORMADOS OS EXTRATOS DOS CINCO ÚLTIMOS ARQUIVAMENTOS REALIZADOS, SE HOUVER.

A AUTENTICIDADE DESTA FICHA CADASTRAL SIMPLIFICADA PODERÁ SER CONSULTADA NO SITE WWW.JUCESPONLINE.SP.GOV.BR, MEDIANTE O CÓDIGO DE AUTENTICIDADE INFORMADO AO FINAL DESTES DOCUMENTOS.

PARA OBTER O HISTÓRICO COMPLETO DA EMPRESA, CONSULTE A FICHA CADASTRAL COMPLETA.

EMPRESA		
<b>DENOMINAÇÃO ATUAL:</b> <b>METAL ELEVADORES E SERVICOS LTDA</b>		
<b>DENOMINAÇÕES ANTERIORES:</b> A W A ELEVADORES E SERVICOS LTDA		
TÍTULO DE ESTABELECIMENTO		TIPO LIMITADA UNIPESSOAL (M.E.)
NIRE MATRIZ	DATA DA CONSTITUIÇÃO	EMISSÃO
35231679725	05/07/2019	06/02/2026 08:25:27
INÍCIO DE ATIVIDADE	CNPJ	INSCRIÇÃO ESTADUAL
25/06/2019	34.131.972/0001-37	

CAPITAL
R\$ 200.000,00 (DUZENTOS MIL REAIS)

ENDEREÇO		
LOGRADOURO: RUA NADIR DIAS DE OLIVEIRA	NÚMERO: 2467	
BAIRRO: CIDADE SATELITE IRI	COMPLEMENTO:	
MUNICÍPIO: CAMPINAS	CEP: 13059-645	UF: SP

OBJETO SOCIAL
FABRICAÇÃO DE MÁQUINAS, EQUIPAMENTOS E APARELHOS PARA TRANSPORTE E ELEVAÇÃO DE PESSOAS, PEÇAS E ACESSÓRIOS OUTRAS OBRAS DE INSTALAÇÕES EM CONSTRUÇÕES NÃO ESPECIFICADAS ANTERIORMENTE INSTALAÇÃO, MANUTENÇÃO E REPARAÇÃO DE ELEVADORES, ESCADAS E ESTEIRAS ROLANTES COMÉRCIO VAREJISTA DE OUTROS PRODUTOS NÃO ESPECIFICADOS ANTERIORMENTE

TITULAR / SÓCIOS / DIRETORIA
RAFAEL PHILIP NONATO SILVA, RAÇA/COR: NÃO DECLARADA, NACIONALIDADE BRASILEIRA, CPF: 381.155.648-77, RG/RNE: 486243412 - SP, RESIDENTE À RUA DOUTOR ALCIDES DE OLIVEIRA GUIMARAES, 70, JARDIM SANTA ROSA, CAMPINAS - SP, CEP 13058-702, OCUPANDO O CARGO DE SÓCIO E ADMINISTRADOR, ASSINANDO PELA EMPRESA. COM VALOR DE PARTICIPAÇÃO NA SOCIEDADE DE \$ 200.000,00.

5 ÚLTIMOS ARQUIVAMENTOS
-------------------------

**NUM.DOC: 041.913/22-0 SESSÃO: 01/02/2022**

ALTERAÇÃO DA ATIVIDADE ECONÔMICA / OBJETO SOCIAL DA SEDE PARA INSTALAÇÃO, MANUTENÇÃO E REPARAÇÃO DE ELEVADORES, ESCADAS E ESTEIRAS ROLANTES, COMÉRCIO VAREJISTA DE OUTROS PRODUTOS NÃO ESPECIFICADOS ANTERIORMENTE, OUTRAS OBRAS DE INSTALAÇÕES EM CONSTRUÇÕES NÃO ESPECIFICADAS ANTERIORMENTE., DATADA DE: 15/12/2021.

CONSOLIDAÇÃO CONTRATUAL DA MATRIZ.

**NUM.DOC: 1.206.795/23-2 SESSÃO: 27/10/2023**

ALTERAÇÃO DE SOCIOS/TITULAR/DIRETORIA:.

ADMITIDO RAFAEL PHILIP NONATO SILVA, NACIONALIDADE BRASILEIRA, RAÇA/COR: NÃO DECLARADA, CPF: 381.155.648-77, RG/RNE: 486243412 - SP, RESIDENTE À RUA DOUTOR ALCIDES DE OLIVEIRA GUIMARAES, 70, JARDIM SANTA ROSA, CAMPINAS - SP, CEP 13058-702, NA SITUAÇÃO DE SÓCIO E ADMINISTRADOR, COM VALOR DE PARTICIPAÇÃO NA SOCIEDADE DE \$ 100.000,00.

REDISTRIBUICAO DO CAPITAL DE FABIO PEREIRA CAETANO, NACIONALIDADE BRASILEIRA, RAÇA/COR: NÃO DECLARADA, CPF: 153.437.228-81, RG/RNE: 21695335-2 - SP, RESIDENTE À RUA DEOLINDO NICKI, 31, VILA PASTI, LOUVEIRA - SP, CEP 13291-030, NA SITUAÇÃO DE SÓCIO E ADMINISTRADOR, ASSINANDO PELA EMPRESA, COM VALOR DE PARTICIPAÇÃO NA SOCIEDADE DE \$ 100.000,00.

ALTERAÇÃO DA ATIVIDADE ECONÔMICA / OBJETO SOCIAL DA SEDE PARA FABRICAÇÃO DE MÁQUINAS, EQUIPAMENTOS E APARELHOS PARA TRANSPORTE E ELEVAÇÃO DE PESSOAS, PEÇAS E ACESSÓRIOS, OUTRAS OBRAS DE INSTALAÇÕES EM CONSTRUÇÕES NÃO ESPECIFICADAS ANTERIORMENTE, INSTALAÇÃO, MANUTENÇÃO E REPARAÇÃO DE ELEVADORES, ESCADAS E ESTEIRAS ROLANTES, COMÉRCIO VAREJISTA DE OUTROS PRODUTOS NÃO ESPECIFICADOS ANTERIORMENTE., DATADA DE: 27/10/2023.

**NUM.DOC: 1.028.819/24-9 SESSÃO: 06/02/2024**

ALTERAÇÃO DE SOCIOS/TITULAR/DIRETORIA:.

REDISTRIBUICAO DO CAPITAL DE RAFAEL PHILIP NONATO SILVA, NACIONALIDADE BRASILEIRA, RAÇA/COR: NÃO DECLARADA, CPF: 381.155.648-77, RG/RNE: 486243412 - SP, RESIDENTE À RUA DOUTOR ALCIDES DE OLIVEIRA GUIMARAES, 70, JARDIM SANTA ROSA, CAMPINAS - SP, CEP 13058-702, NA SITUAÇÃO DE ADMINISTRADOR E SÓCIO, COM VALOR DE PARTICIPAÇÃO NA SOCIEDADE DE \$ 200.000,00.

RETIRA-SE DA SOCIEDADE FABIO PEREIRA CAETANO, NACIONALIDADE BRASILEIRA, RAÇA/COR: NÃO DECLARADA, CPF: 153.437.228-81, RG/RNE: 21695335-2 - SP, RESIDENTE À RUA DEOLINDO NICKI, 31, VILA PASTI, LOUVEIRA - SP, CEP 13291-030, NA SITUAÇÃO DE ADMINISTRADOR E SÓCIO, ASSINANDO PELA EMPRESA, COM VALOR DE PARTICIPAÇÃO NA SOCIEDADE DE \$ 100.000,00.

CONSOLIDAÇÃO CONTRATUAL DA MATRIZ.

**NUM.DOC: 1.087.904/24-9 SESSÃO: 11/04/2024**

ENDEREÇO DA SEDE ALTERADO PARA RUA NADIR DIAS DE OLIVEIRA, 2461, ANEXO B, CIDADE SATELITE IRI, CAMPINAS - SP, CEP 13059-645.

ALTERAÇÃO DE SOCIOS/TITULAR/DIRETORIA: , DATADA DE: 11/04/2024.

ALTERAÇÃO DOS DADOS CADASTRAIS DE RAFAEL PHILIP NONATO SILVA, NACIONALIDADE BRASILEIRA, RAÇA/COR: NÃO DECLARADA, CPF: 381.155.648-77, RG/RNE: 486243412 - SP, RESIDENTE À AVENIDA ONZE DE AGOSTO, 70, VILA CLAYTON, VALINHOS - SP, CEP 13276-130, NA SITUAÇÃO DE ADMINISTRADOR E SÓCIO, ASSINANDO PELA EMPRESA, COM VALOR DE PARTICIPAÇÃO NA SOCIEDADE DE \$ 200.000,00.

ENDEREÇO DA SEDE ALTERADO PARA RUA NADIR DIAS DE OLIVEIRA, 2461, ANEXO B, CIDADE SATELITE IRI, CAMPINAS - SP, CEP 13059-645. , DATADA DE: 11/04/2024.

CONSOLIDAÇÃO CONTRATUAL DA MATRIZ.

**NUM.DOC: 1.122.891/24-6 SESSÃO: 17/05/2024**

ENDEREÇO DA SEDE ALTERADO PARA RUA NADIR DIAS DE OLIVEIRA, 2467, CIDADE SATELITE IRI, CAMPINAS - SP, CEP 13059-645.

ALTERAÇÃO DE SOCIOS/TITULAR/DIRETORIA: , DATADA DE: 17/05/2024.

ALTERAÇÃO DOS DADOS CADASTRAIS DE RAFAEL PHILIP NONATO SILVA, NACIONALIDADE BRASILEIRA, RAÇA/COR: NÃO DECLARADA, CPF: 381.155.648-77, RG/RNE: 486243412 - SP, RESIDENTE À RUA DOUTOR ALCIDES DE OLIVEIRA GUIMARAES, 70, JARDIM SANTA ROSA, CAMPINAS - SP, CEP 13058-702, NA SITUAÇÃO DE ADMINISTRADOR E SÓCIO, ASSINANDO PELA EMPRESA, COM VALOR DE PARTICIPAÇÃO NA SOCIEDADE DE \$ 200.000,00.

ENDEREÇO DA SEDE ALTERADO PARA RUA NADIR DIAS DE OLIVEIRA, 2467, CIDADE SATELITE IRI, CAMPINAS - SP, CEP 13059-645. , DATADA DE: 17/05/2024.

CONSOLIDAÇÃO CONTRATUAL DA MATRIZ.

FIM DAS INFORMAÇÕES PARA NIRE: 35231679725  
DATA DA ÚLTIMA ATUALIZAÇÃO DA BASE DE DADOS: 05/02/2026



Ficha Cadastral Simplificada. Documento certificado por JUNTA COMERCIAL DO ESTADO DE SÃO PAULO. A Junta Comercial do Estado de São Paulo, garante a autenticidade deste documento quando visualizado diretamente no portal [www.jucesponline.sp.gov.br](http://www.jucesponline.sp.gov.br) sob o número de autenticidade 285307984, sexta-feira, 6 de fevereiro de 2026 às 08:25:27.



SERVIÇO PÚBLICO FEDERAL  
CONSELHO REGIONAL DE ENGENHARIA E AGRONOMIA  
DO ESTADO DE SÃO PAULO - CREA-SP



## **CERTIDÃO DE REGISTRO PROFISSIONAL E QUITAÇÃO**

**Número da Certidão:** CI - 3857152/2026

**Válida até:** 31/12/2026

**CERTIFICAMOS,** a requerimento da parte interessada e para os devidos fins que, fazendo rever os arquivos deste Conselho, foi verificado constar que o profissional abaixo mencionado se encontra registrado neste CREA-SP, nos termos da Lei nr. 5.194, de 24 de dezembro de 1966, conforme dados abaixo. Certificamos, ainda, face ao estabelecido no artigo 68 da referida Lei, que o interessado não se encontra em débito com o CREA-SP.

**Nome:** LUCIANO EMERSON FIDELIS

**Número de registro no CREA-SP:** 5069815912  
**Registro Nacional do Profissional:** 2615565435

**Expedido em:** 05/07/2016  
(Data de registro no CREA-SP)

**CPF:** 258.591.148-93

**Endereço:** Rua PROFESSOR JOSÉ ORLANDO CAVALINI, 90  
CONJUNTO HABITACIONAL JÚLIO DE LOLLO  
14606604 - SÃO JOAQUIM DA BARRA - SP

### **Títulos e atribuições:**

**Título:** ENGENHEIRO MECÂNICO

**Atribuição:** Do artigo 12, da Resolução 218, de 29 de junho de 1973, do CONFEA.

**Título:** ENGENHEIRO DE SEGURANÇA DO TRABALHO

**Atribuição:** RESOLUÇÃO DO CONFEA Nº 359/1991 - ART. 4º E RESOLUÇÃO 1.073/2016 - ART. 5º.

<b>ANUIDADE: 2016</b>	- PARCELA ÚNICA	NR. REC. 492261448363	- quitada em
	03/08/2016		
<b>ANUIDADE: 2017</b>	- PARCELA ÚNICA	NR. REC. 29202690200004255	- quitada em
	08/01/2020		
<b>ANUIDADE: 2018</b>	- PARCELA ÚNICA	NR. REC. 29202690200004255	- quitada em
	08/01/2020		
<b>ANUIDADE: 2019</b>	- PARCELA ÚNICA	NR. REC. 29202690200004255	- quitada em
	08/01/2020		
<b>ANUIDADE: 2020</b>	- PARCELA ÚNICA	NR. REC. 1390633-28027180201313786	- quitada
	em 23/10/2020		
<b>ANUIDADE: 2021</b>	- PARCELA ÚNICA	NR. REC. 2452311-28027180210756565	- quitada
	em 04/05/2021		
<b>ANUIDADE: 2022</b>	- PARCELA ÚNICA	NR. REC. 4193318-28027180220593979	- quitada
	em 09/03/2022		
<b>ANUIDADE: 2023</b>	- PARCELA ÚNICA	NR. REC. 6381394-28027180230539070	- quitada
	em 30/01/2023		



SERVIÇO PÚBLICO FEDERAL  
CONSELHO REGIONAL DE ENGENHARIA E AGRONOMIA  
DO ESTADO DE SÃO PAULO - CREA-SP



## **CERTIDÃO DE REGISTRO PROFISSIONAL E QUITAÇÃO**

Continuação da Certidão: CI - 3857152/2026 Página 02

**ANUIDADE: 2024** - PARCELA ÚNICA NR. REC. 8735014-28027180240552698 - quitada em 31/01/2024

**ANUIDADE: 2025** - PARCELA ÚNICA NR. REC. 10882286-28027180250384477 - quitada em 10/01/2025

**ANUIDADE: 2026** - PARCELA ÚNICA baixada em 13/02/2026

**Esta certidão não quita nem invalida qualquer débito ou infração em nome do(a) profissional, e perderá sua validade caso ocorram quaisquer alterações em seus dados acima descritos.**

A falsificação deste documento constitui-se em crime previsto no Código Penal Brasileiro, sujeitando o(a) autor(a) à competente ação penal e/ou processo ético respectivo.

**A autenticidade desta certidão deverá ser verificada no site: [www.creasp.org.br](http://www.creasp.org.br)**

**Código de controle da certidão: dcbc4dd9-8271-49d2-93a9-5157699f2904**

**Situação cadastral extraída em: 13/02/2026 14:37:28**

**Emitida via Serviços Online.**

Em caso de dúvidas, consulte 0800-0171811, ou o site [www.creasp.org.br](http://www.creasp.org.br), link Atendimento/Fale Conosco ou ainda através da unidade UOP SAO JOAQUIM DA BARRA, situada à Rua: ALAGOAS, 160, , CENTRO, SÃO JOAQUIM DA BARRA-SP, CEP: 14600-071, ou procure a unidade de atendimento mais próxima.

SÃO PAULO, 13 de Fevereiro de 2026

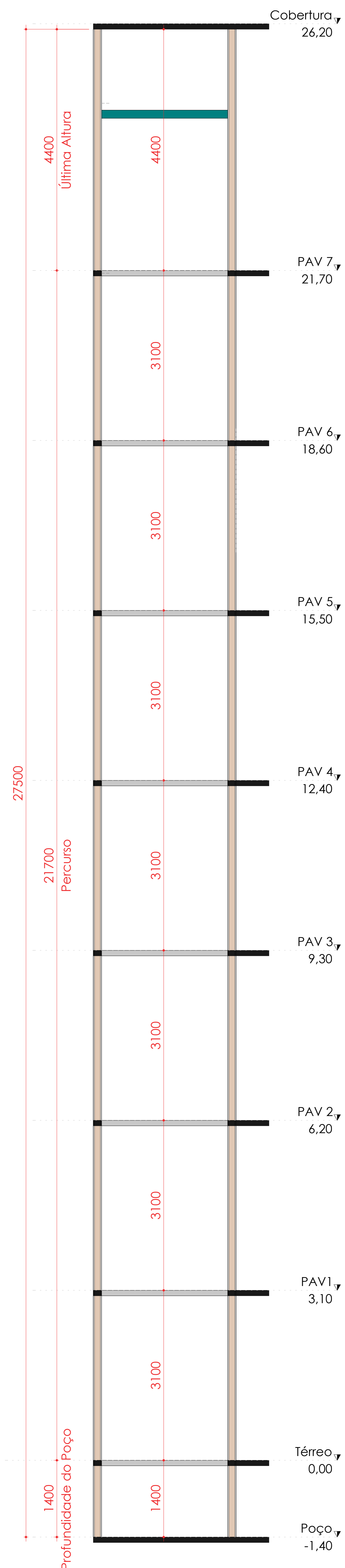

2 Estrutura do Poço  
1:40

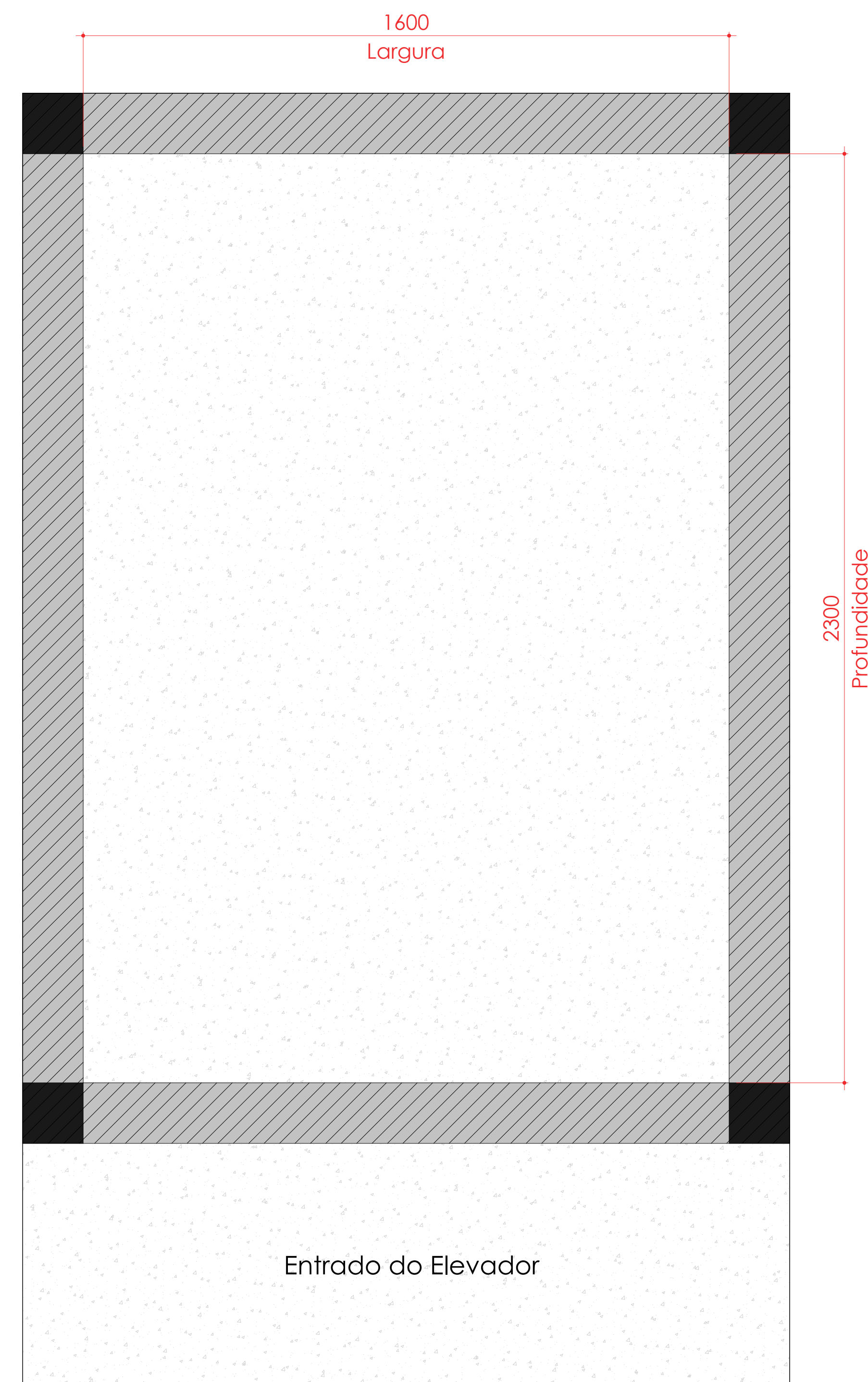

1 01 - Planta baixa - Poço  
1:0

FICHA TÉCNICA	
ITEM	DESCRIÇÃO
Modelo / Utilização	ELV-PAX01 - Elevador de passageiros eletromecânico, de acordo com norma: ABNT NBR NM 207 e NBR 16858
Capacidade	1.000 kg
Unidades	1
Acionamento	Eletromecânico
Máquina de Tração	Máquina de tração sem engrenagem equipada com motor de corrente alternada síncrono de ímã permanente, baixo consumo de energia, equipado com rolamentos selados, dispensam lubrificação, contribuindo assim, com o meio ambiente e gerando um baixo custo de manutenção.
Casa de máquinas	Sem casa de máquinas, com máquina instalada dentro da caixa de corrida, na parte superior, sobre o viga metálico.
Quadro de Comando	Quadro de comando com microprocessador com sistema inteligente. VVVF (Variação de Voltagem e Variação de Frequência).
Velocidade	60 m/min
Percurso	4400
Última Altura	21700
Profundidade do Poço	1400 mm
Paradas	8
Entradas	8 (Unilaterais)
Pavimentos Atendidos	T, 1º, 2º, 3º, 4º, 5º, 6º, 7º
Caixa de Corrida e Dimensões	1.600 mm X 2.300 mm (largura X profundidade).
Cabina e Dimensões	1.000 mm X 1.900 mm X 2.200 mm (largura X profundidade X altura).
Portas Abrir Unilaterais - Duas...	900mm X 2100 ( largura x Altura)



Avenida John Boyd Dunlop, 7037, Jardim Aurelia SP  
Fone: 0800 - 5918894  
CEP 13034 - 685 - Campinas - SP  
www.metalelevadores.com.br

## PROJETO DE EXECUÇÃO - PROJETO POÇO

ELEVADOR DE PASSAGEIROS-CAPACIDADE: 1000kg

Edifício:	
Endereço: Rua Mendes Junior, 782 – Brás, 03.013-011 , São Paulo/SP	Unidade de medidas: mm
Cliente: VJS CONTRUÇÕES LTDA	Projetista: Marcos B. 63992923208
Resp. técnico: Luciano Emerson Fidelis	Data fim: 10/01/2026
Ass. Resp: N° CREA: 5069815912-SP	Revisão:
Proposta: ART:	UN:

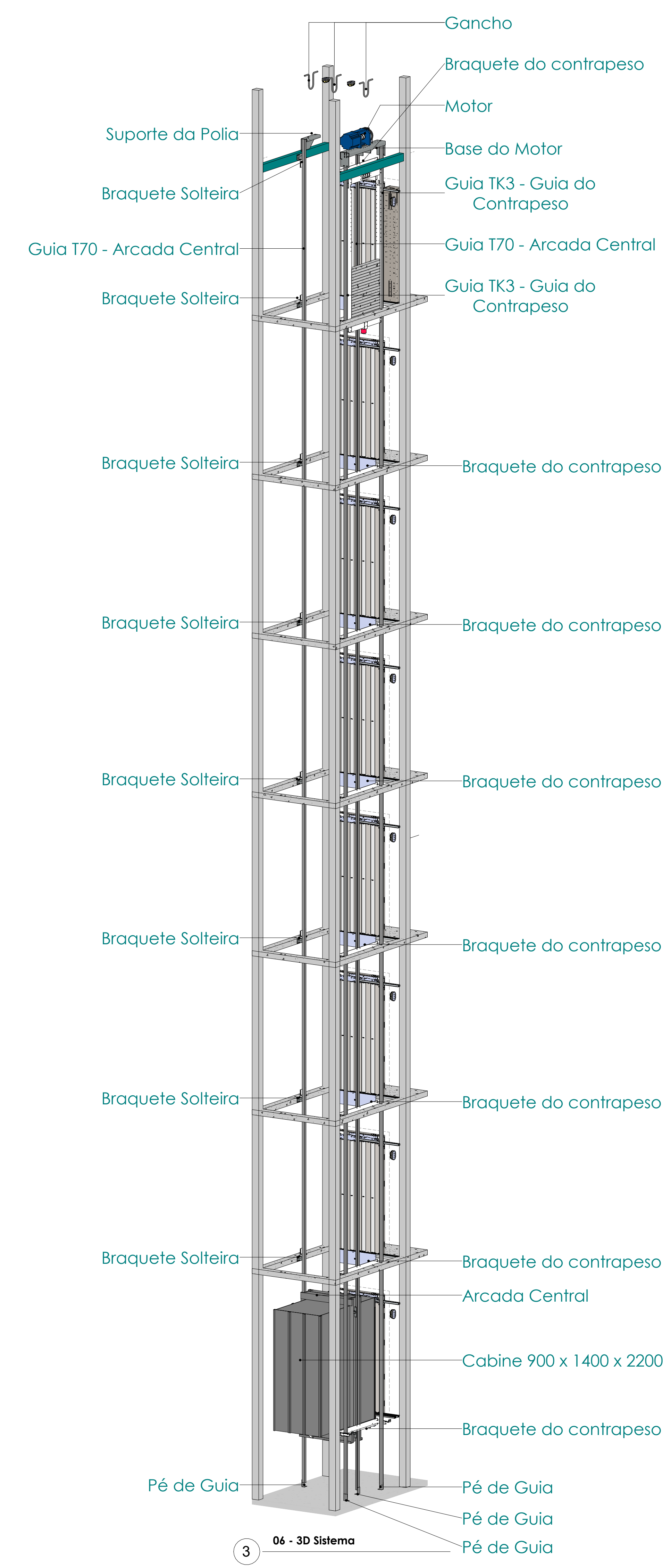
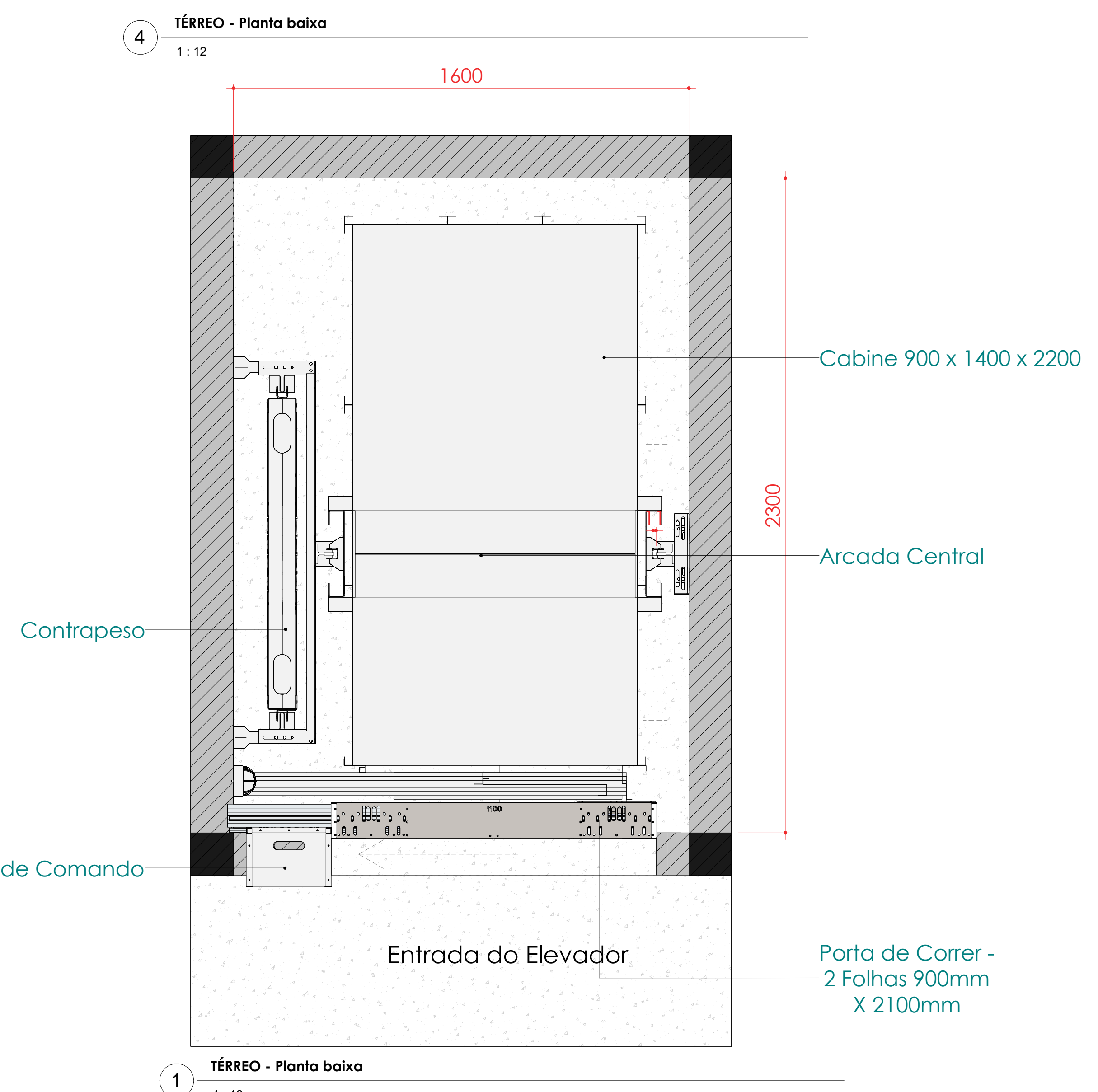
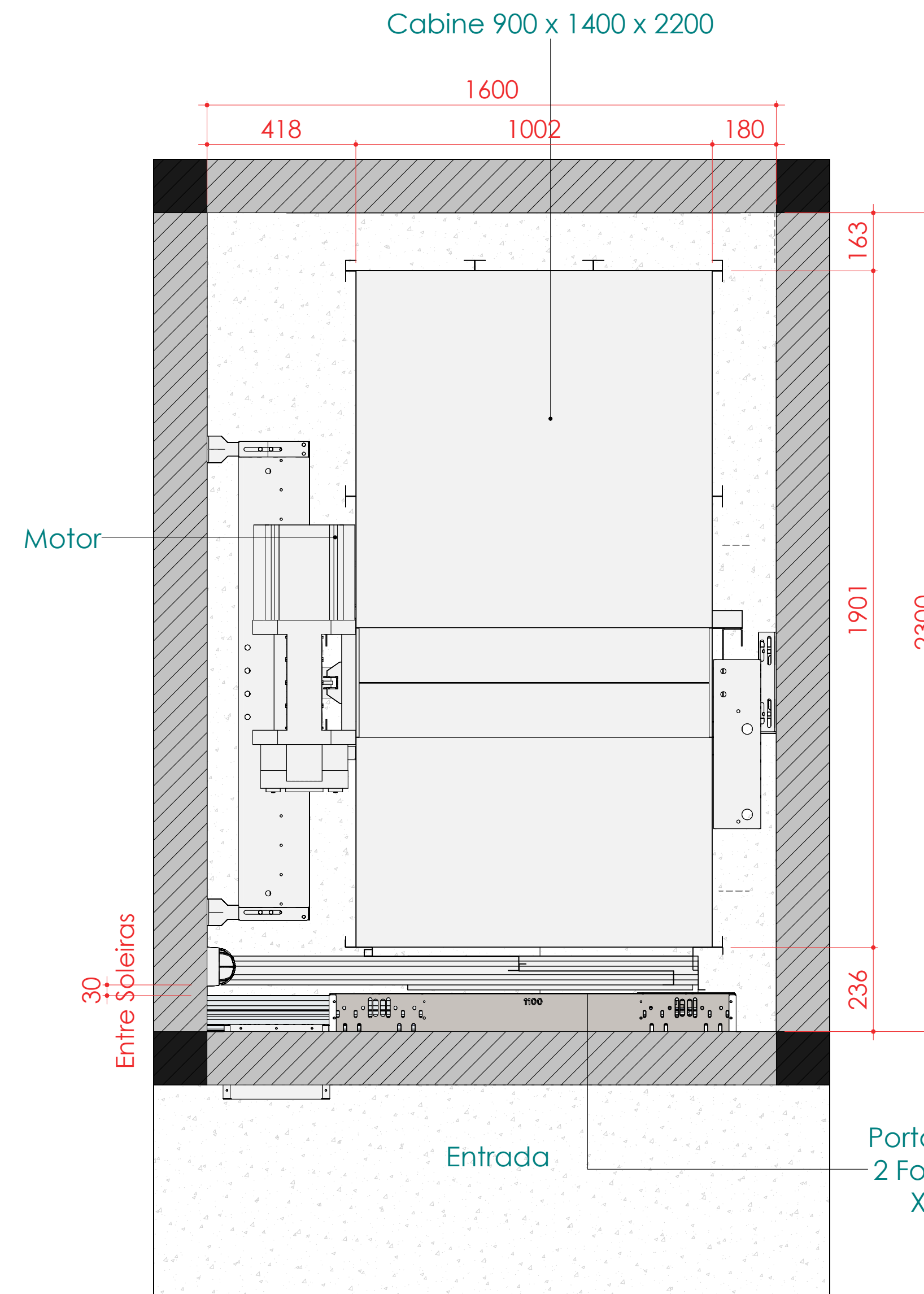
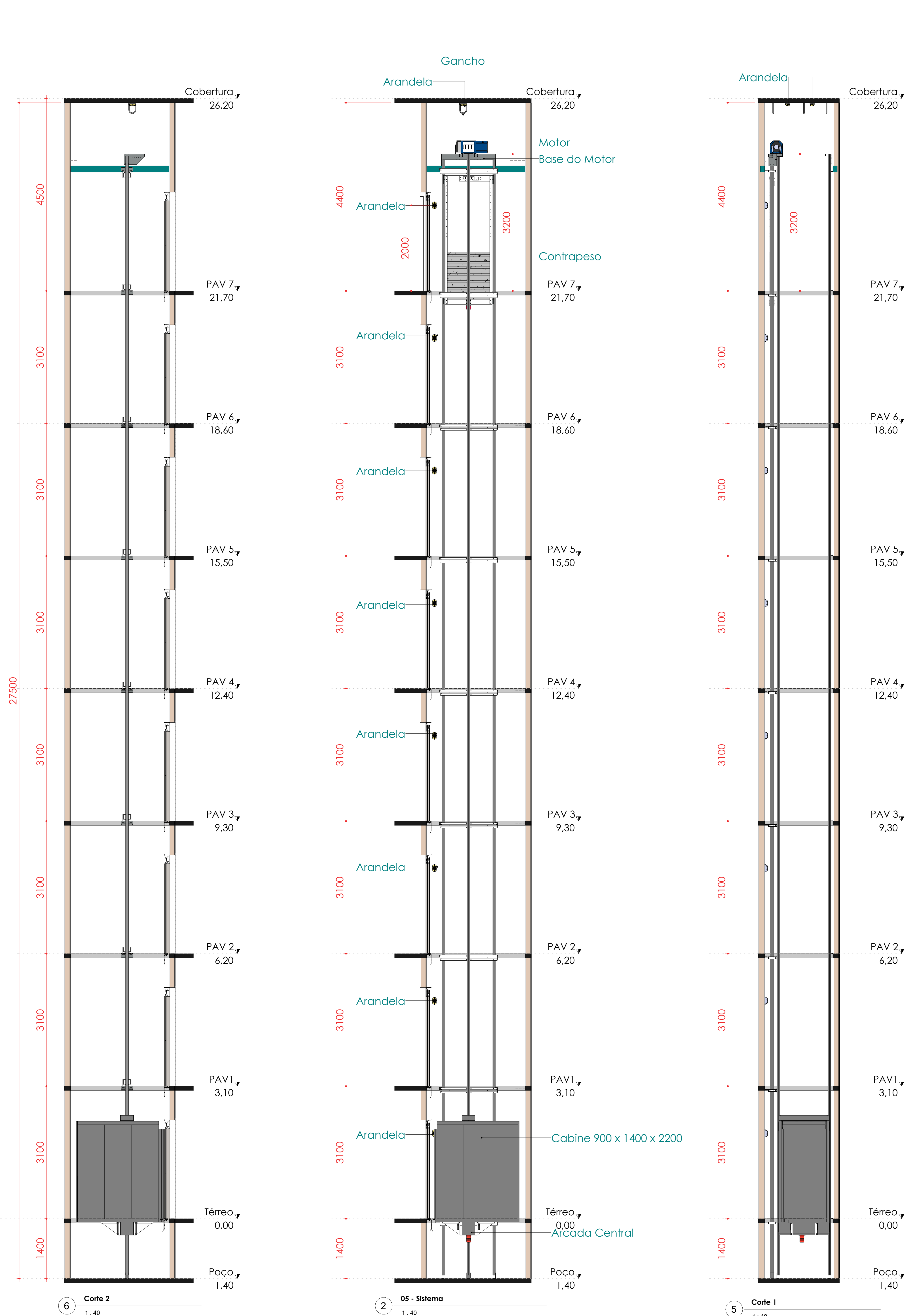

Avenida John Boyd Dunlop, 7037, Jardim Aurelia SP  
 Fone: 0800 - 5918894  
 CEP 13034 - 685 - Campinas - SP  
 www.metalelevadores.com.br

**PROJETO DE EXECUÇÃO - SISTEMA COMPLETO**

ELEVADOR DE PASSAGEIROS-CAPACIDADE: 1000kg

Edifício:	Endereço: Rua Mendes Junior, 782 – Brás, 03.013-011 , São Paulo/SP	Unidade de medidas: mm
Cliente: VJS CONTRUÇÕES LTDA	Resp. técnico: Aprovador	Projetista: Marcos B. 6399293208
Ass. Resp:	Nº CREA: 5069815912-SP	Data fim: 10/01/2026
Proposta:	ART:	Revisão:

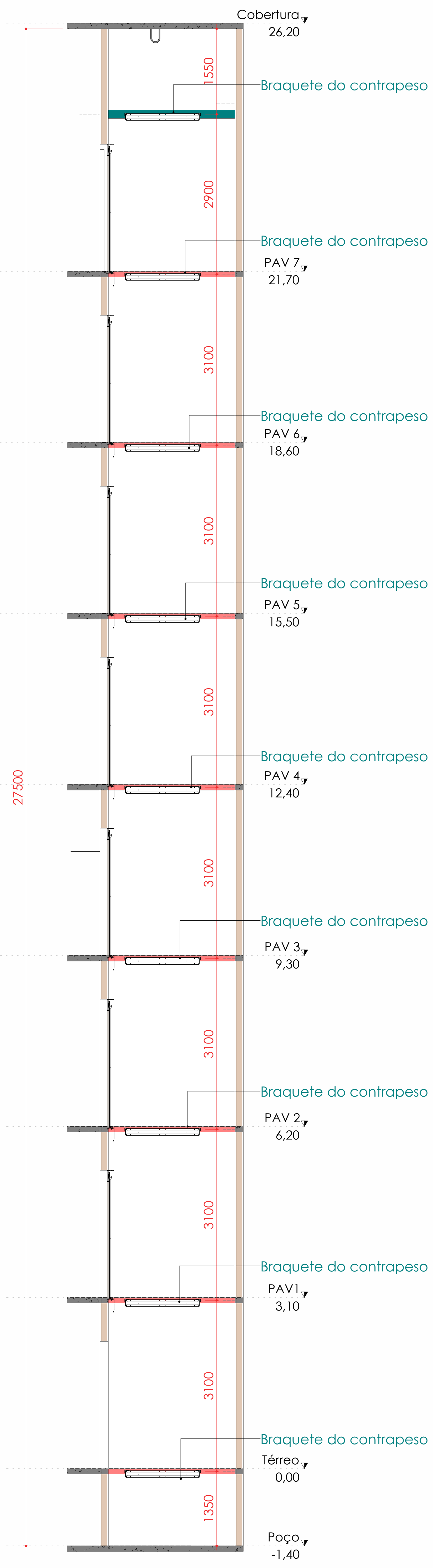

1 02 - Braquetes da Guia Solteira  
1:40

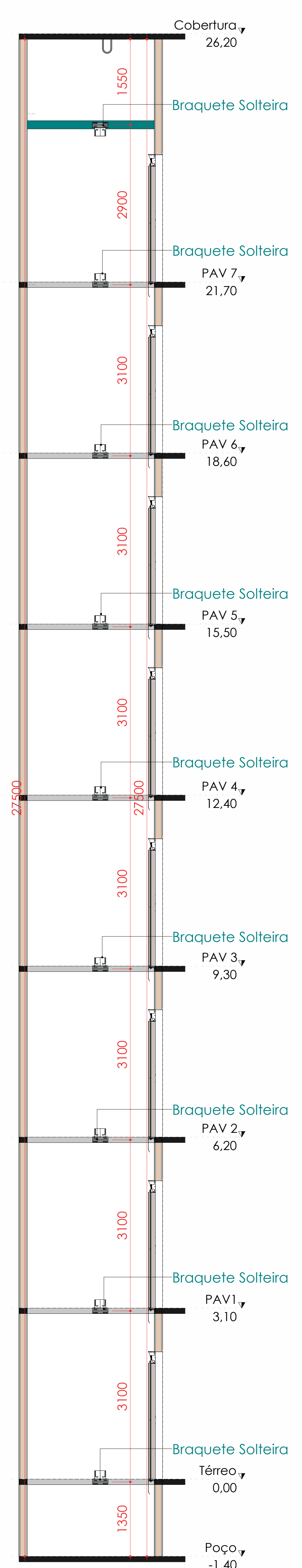

3 02 - Braquetes do Contrapeso  
1:40

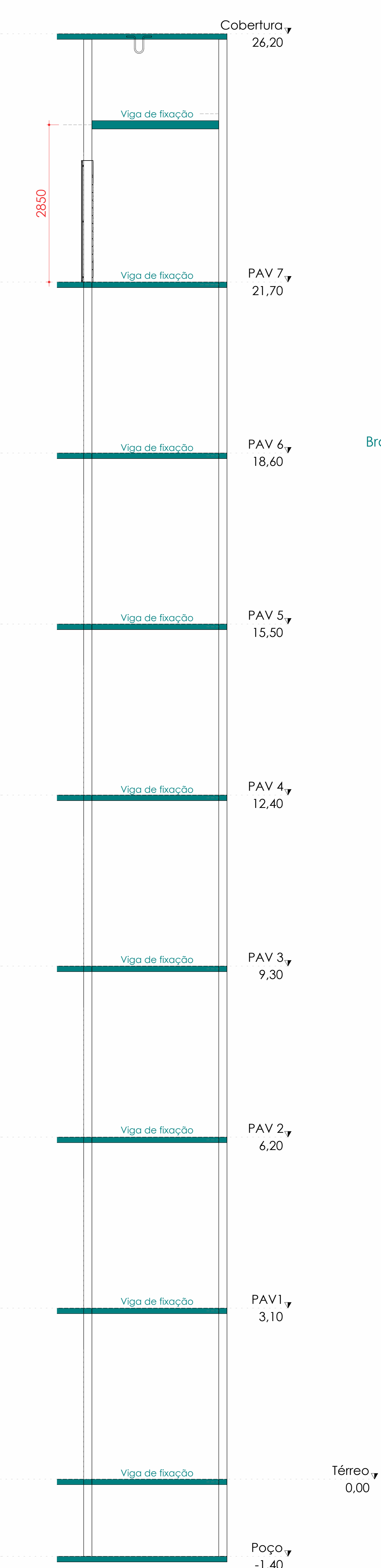

5 Vigas de Fixação  
1:40

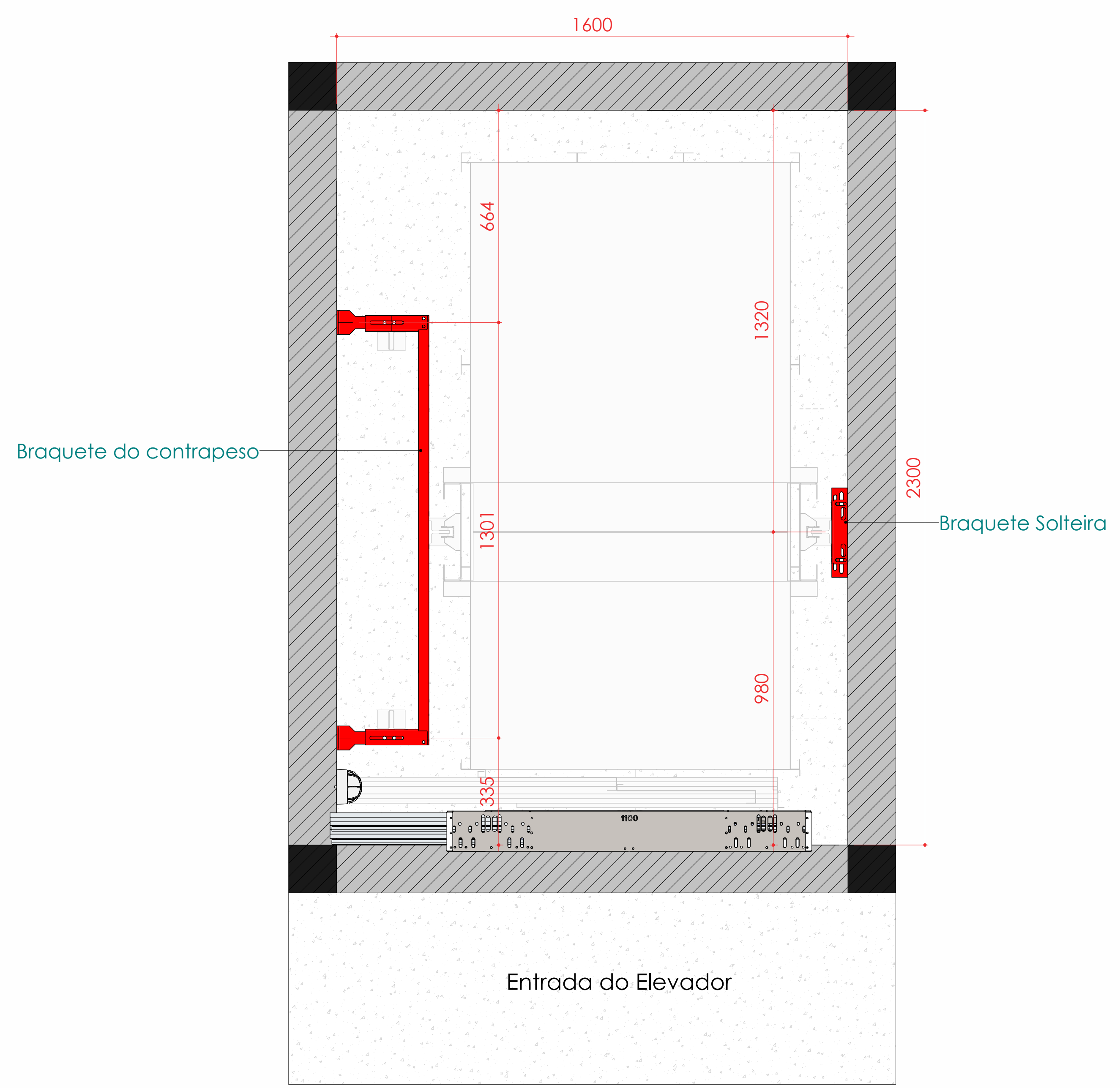

2 TÉRREO - Planta baixa  
1:10

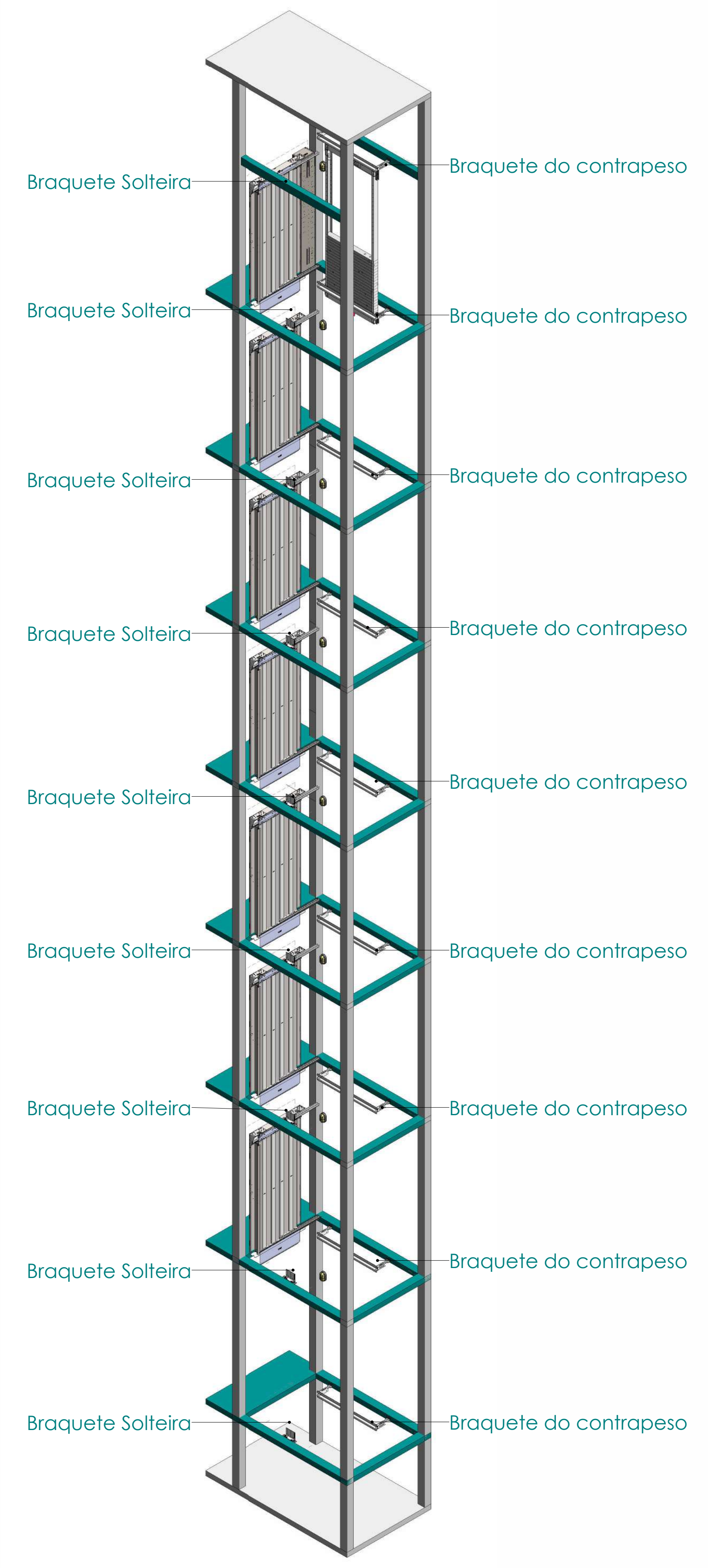

4 02 - 3D Braquetes

TABELA DE BRAQUETES	
Descrição	Qtd
Braquete do Contrapeso	9
Braquete da Guia solteira	9

Avenida John Boyd Dunlop, 7037, Jardim Aurelia SP  
 Fone: 0800 - 5918894  
 CEP 13034 - 685 - Campinas - SP  
 www.metalelevadores.com.br

### PROJETO DE EXECUÇÃO - BRAQUETES

ELEVADOR DE PASSAGEIROS-CAPACIDADE: 1000kg

Edifício:	Endereço: Rua Mendes Junior, 782 – Brás, 03.013-011 , São Paulo/SP	Unidade de medidas: mm
Cliente: VJS CONTRUÇÕES LTDA	Resp. técnico: Luciano Emerson Fidelis	Projetista: Marcos B. 63992923208
Ass. Resp:	Nº CREA: 5069815912-SP	Data fim: 10/01/2026
Proposta:	ART:	Revisão:



TABELA DE GUIAS			
Descrição	Qtd via	Comprimento (Uni)	Qtd de barras
Guia T70	2	26220	10 barras e 2440 mm
Guia TK3	2	26220	10 barras e 1440 mm

ESFORÇOS NAS GUIAS	
Descrição	Carga
FV - FORÇA VERTICAL:	630kg
FL - FORÇA LATERAL:	90kg
FF - FORÇA FRONTAL:	20kg

TIPO DE PARACHOQUES	
Carro	Contrapeso
STOP BUFFER(FY-A-1)	TK 3

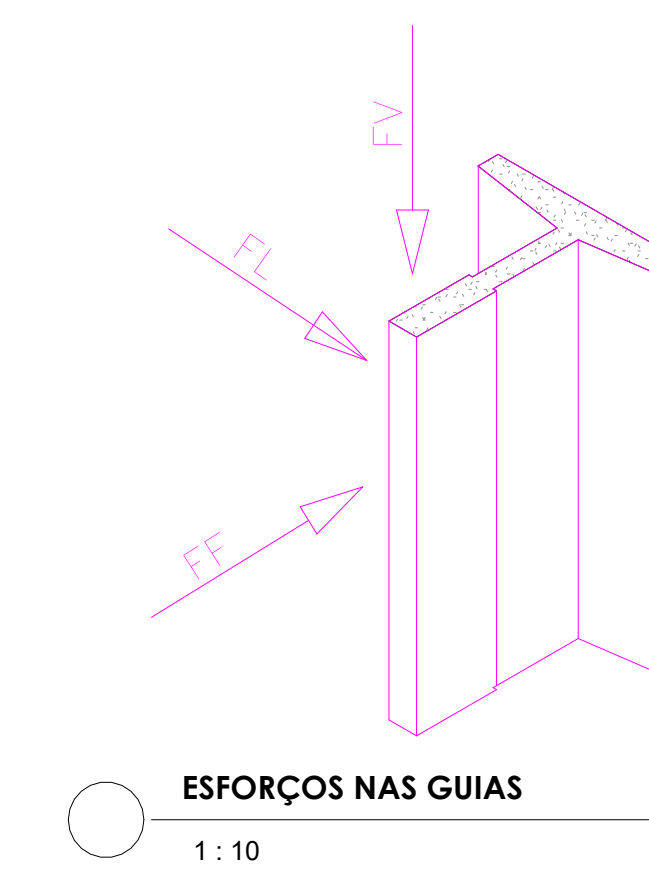
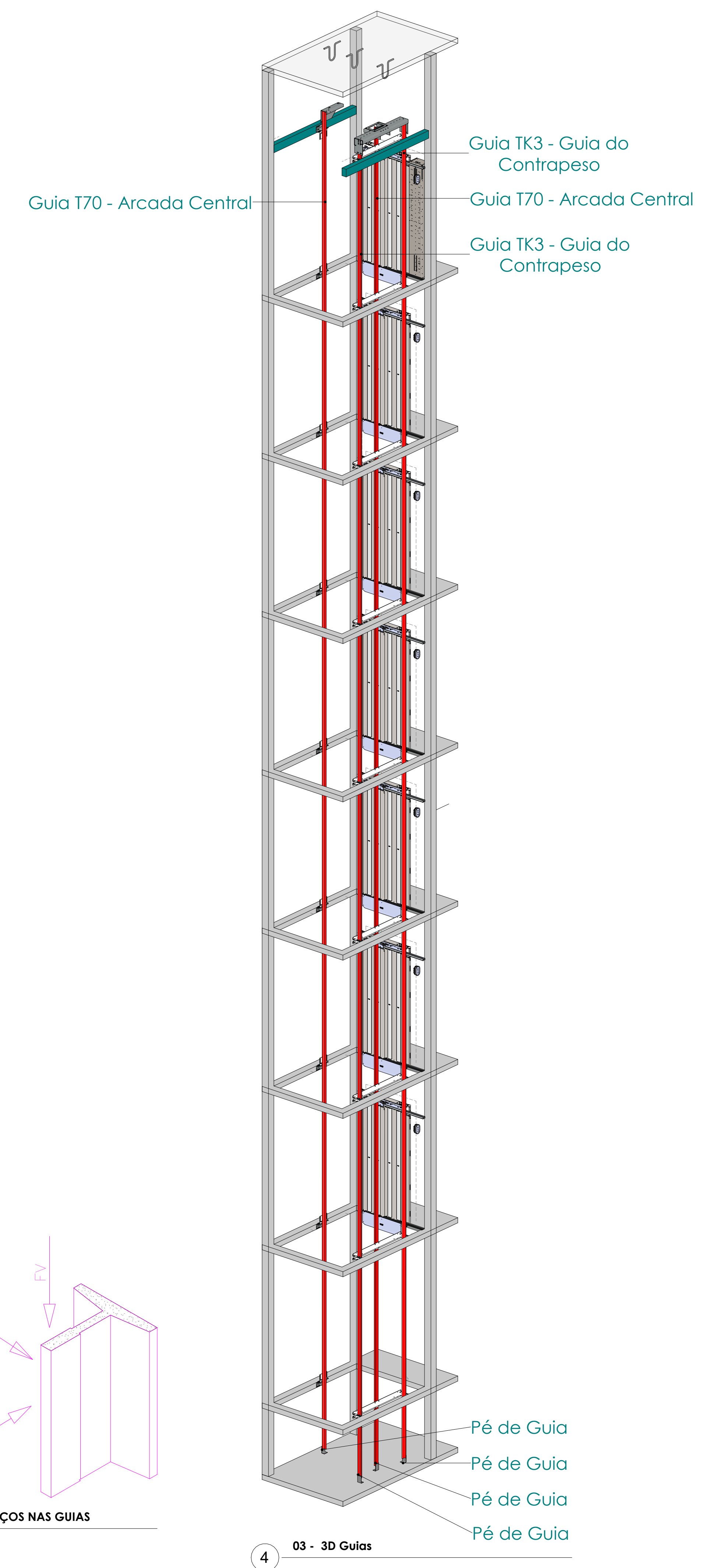
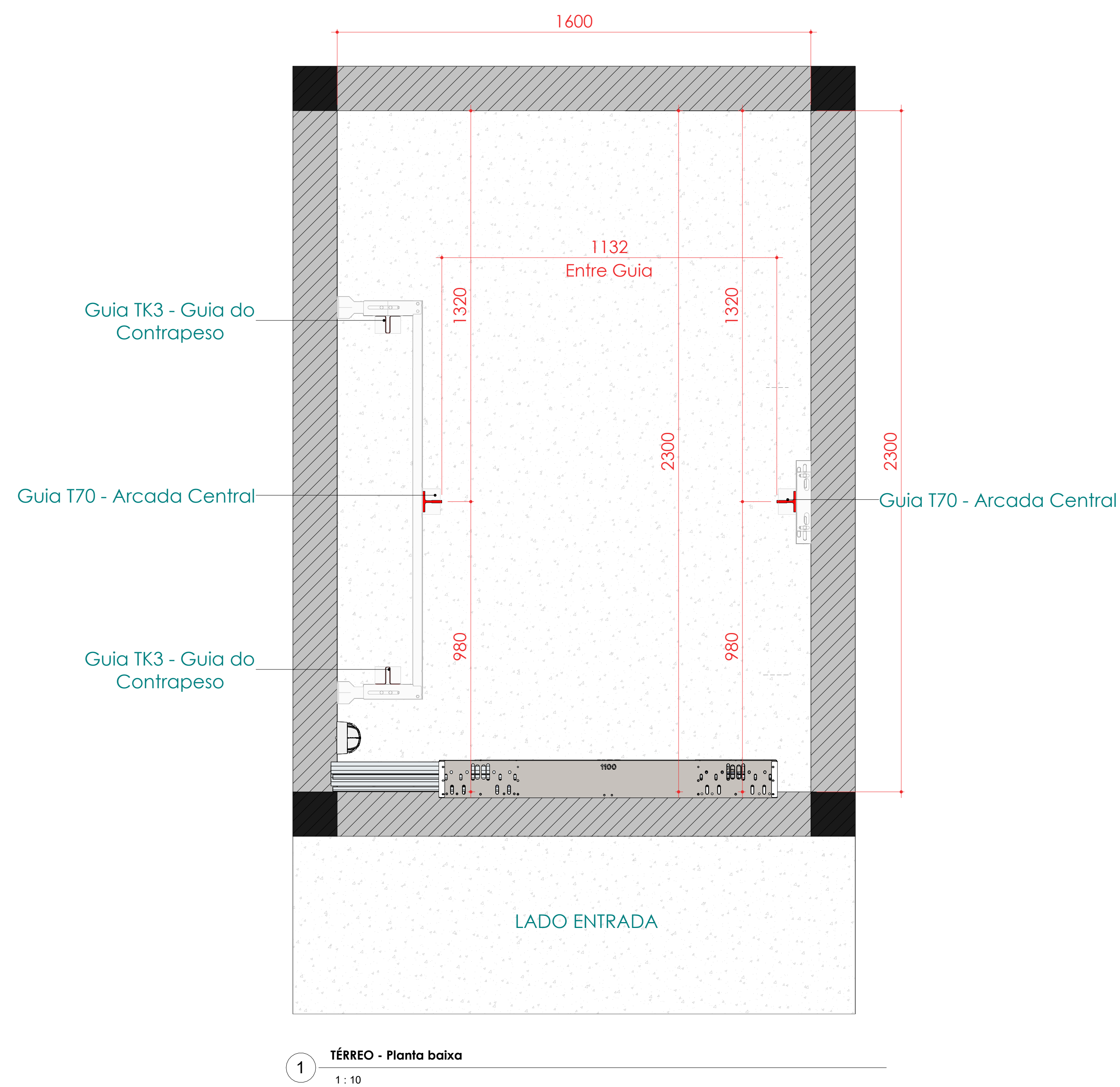
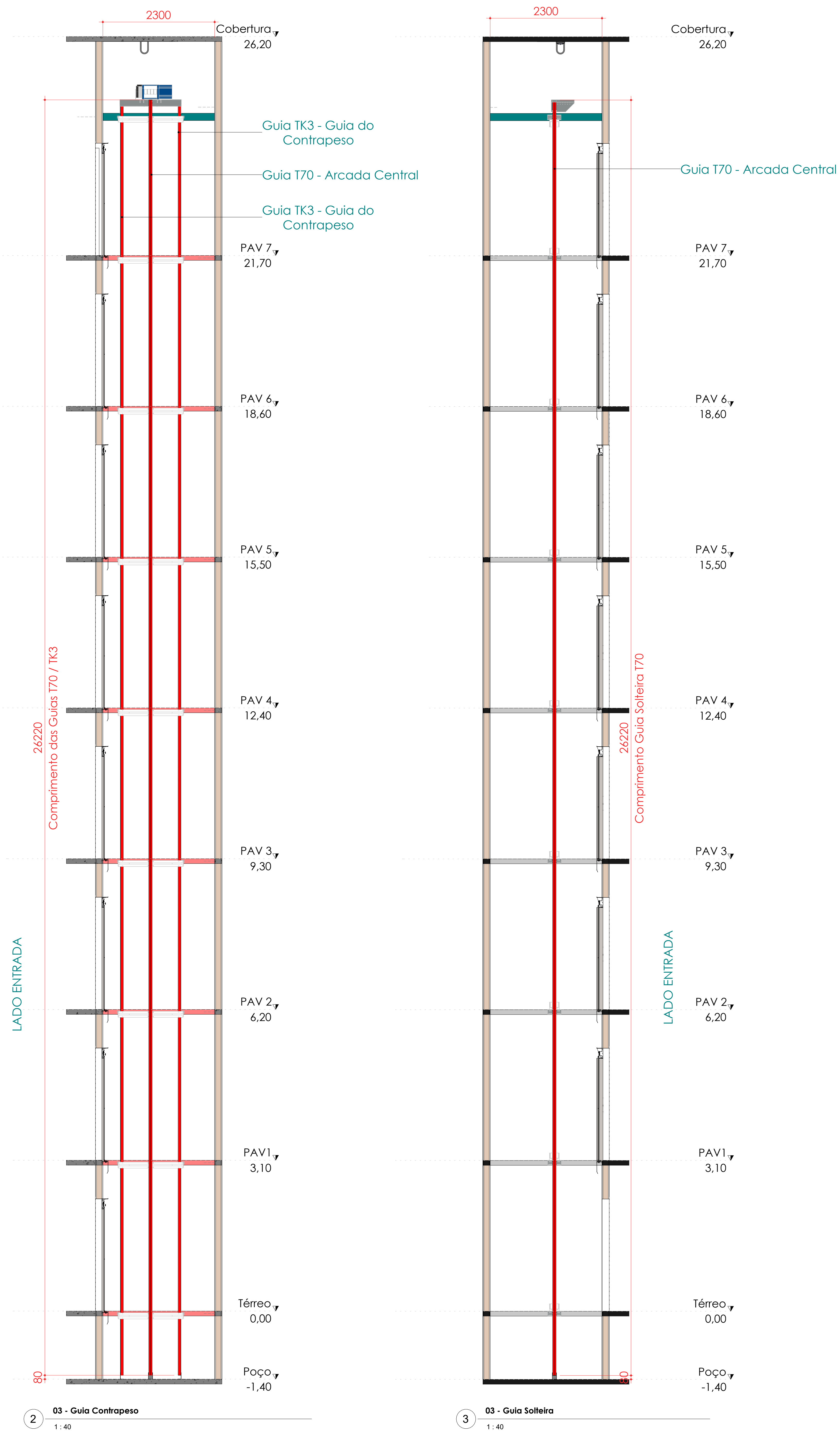

Avenida John Boyd Dunlop, 7037, Jardim Aurelia SP  
Fone: 0800 - 5918894  
CEP 13034 - 685 - Campinas - SP  
www.metalelevadores.com.br

### PROJETO DE EXECUÇÃO - GUIA

ELEVADOR DE PASSAGEIROS-CAPACIDADE: 1000kg

Edifício:	Endereço: Rua Mendes Junior, 782 – Brás, 03.013-011 , São Paulo/SP	Unidade de medidas: mm
Cliente: VJS CONTRUÇÕES LTDA	Resp. técnico: Luciano Emerson Fidelis	Projetista: Marcos B. 63992923208
Ass. Resp:	Nº CREA: 5069815912-SP	Data fim: 10/01/2026
Proposta:	ART:	Revisão: UN:

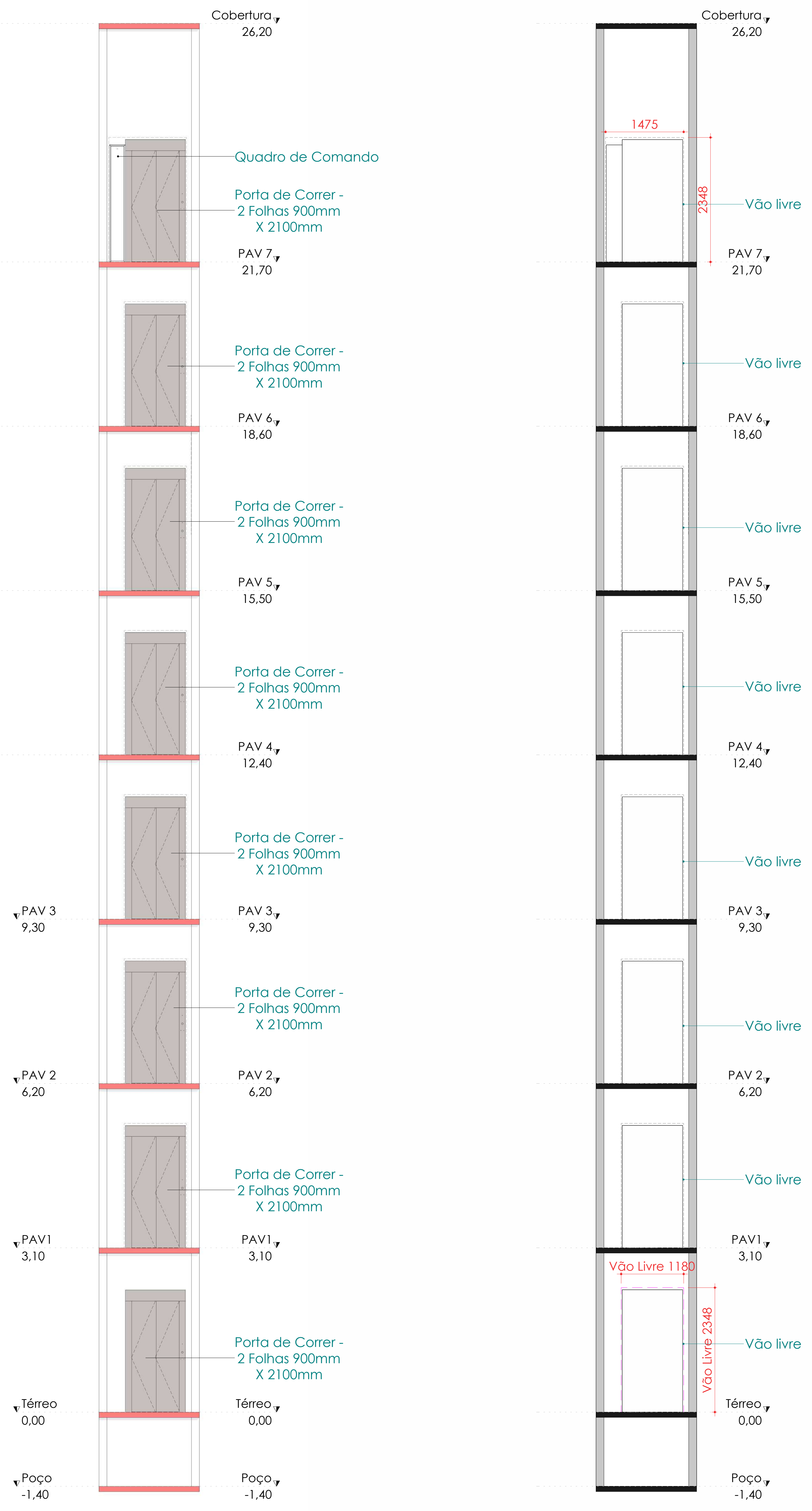

2 Lado de entrada  
1:40

4 Vão Livre da Porta  
1:40

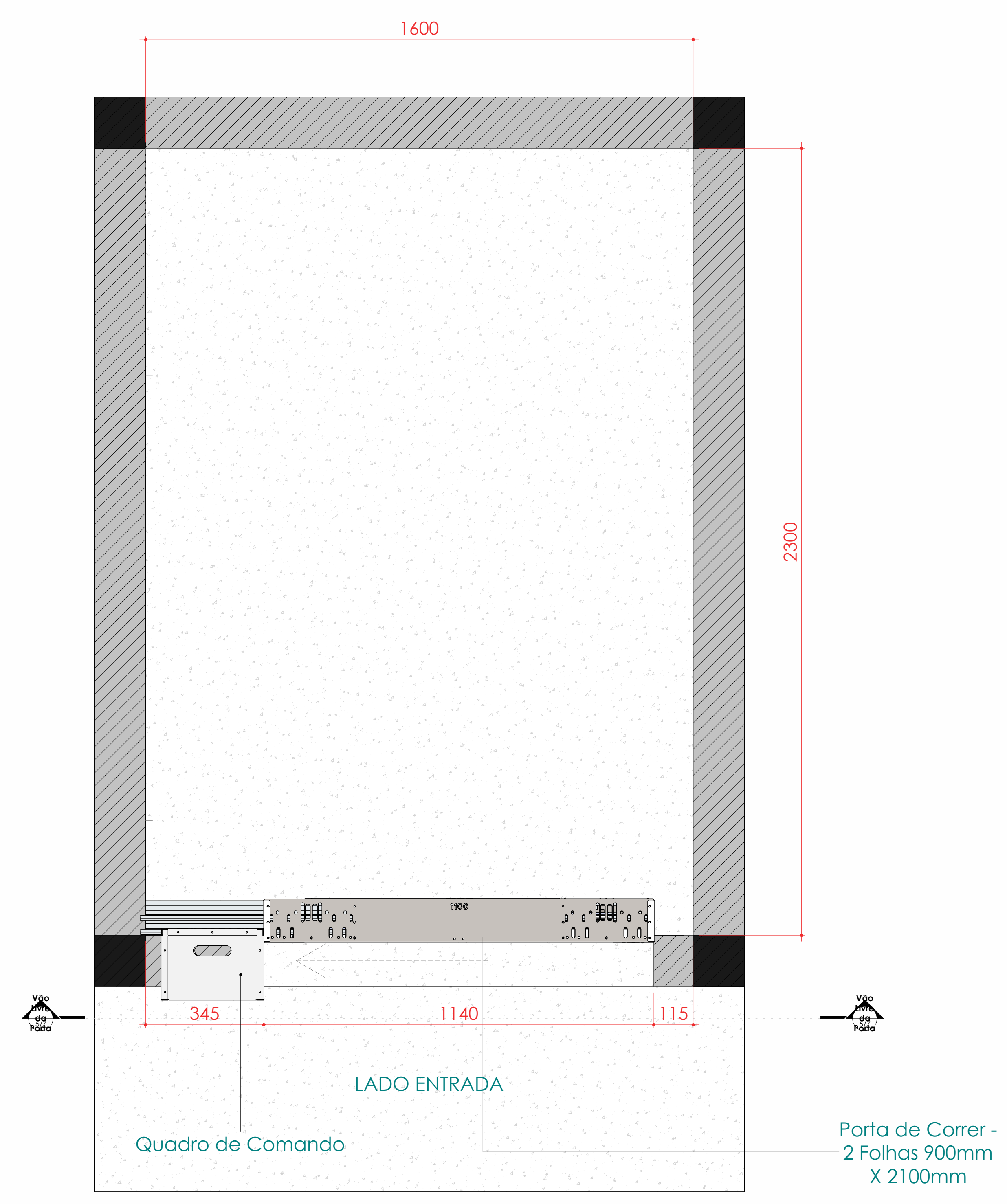

3 TÉRREO - Planta baixa  
1:9

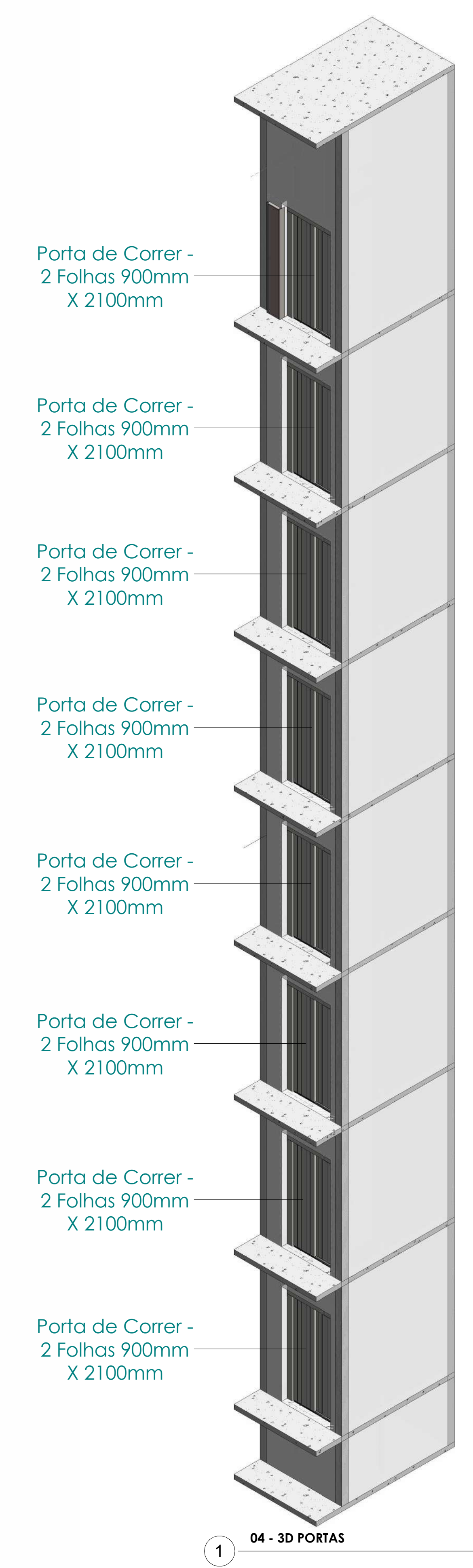

1 04 - 3D PORTAS

Quantitativo - Portas	
Descrição	Quantidade
Porta de Correr - 2 Folhas 900mm X 2100mm	8

 Avenida John Boyd Dunlop, 7037, Jardim Aurelia SP Fone: 0800 - 5918894 CEP 13034 - 685 - Campinas - SP www.metalelevadores.com.br	
<b>PROJETO DE EXECUÇÃO - PORTAS</b>	
ELEVADOR DE PASSAGEIROS-CAPACIDADE: 1000kg	
Edifício:	Unidade de medidas: mm
Endereço: Rua Mendes Junior, 782 – Brás, 03.013-011 , São Paulo/SP	Projetista: Marcos. B 63992923208
Cliente: VJS CONTRUÇÕES LTDA	Data fim: 10/01/2026
Resp. técnico: Luciano Emerson Fidelis	Revisão:
Ass. Resp: N° CREA: 5069815912-SP	UN:
Proposta: ART:	

- Gancho nº 1 posicionado na laje para tração do contrapeso e guias, dimensionado para carga nominal de 2.000 kg
- Gancho nº 2: posicionado laje no eixo central da cabine, destinado à tração da cabine, imensionado para carga nominal de 2.000 kg
- Gancho nº 3: posicionado laje no para tração da guia solteira, dimensionado para carga nominal de 2.000 kg

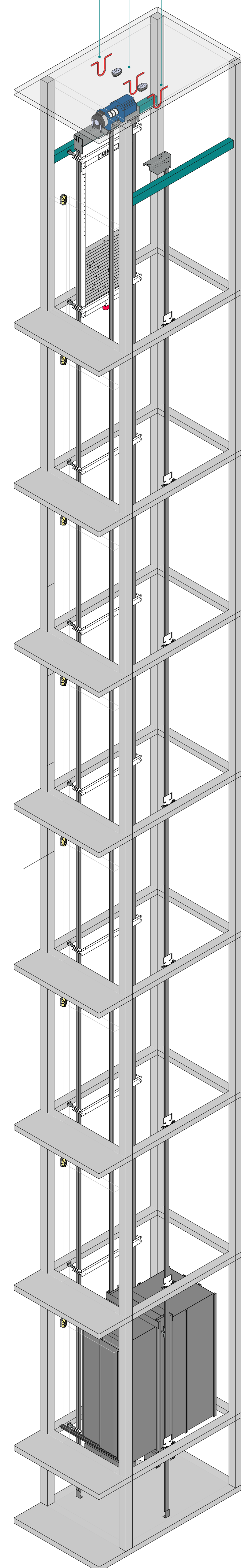

2 05 - 3D Ganchos

- Gancho nº 1 posicionado na laje para tração do contrapeso e guias, dimensionado para carga nominal de 2.000 kg
- Gancho nº 2: posicionado laje no eixo central da cabine, destinado à tração da cabine, dimensionado para carga nominal de 2.000 kg
- Gancho nº 3: posicionado laje no para tração da guia solteira, dimensionado para carga nominal de 2.000 kg

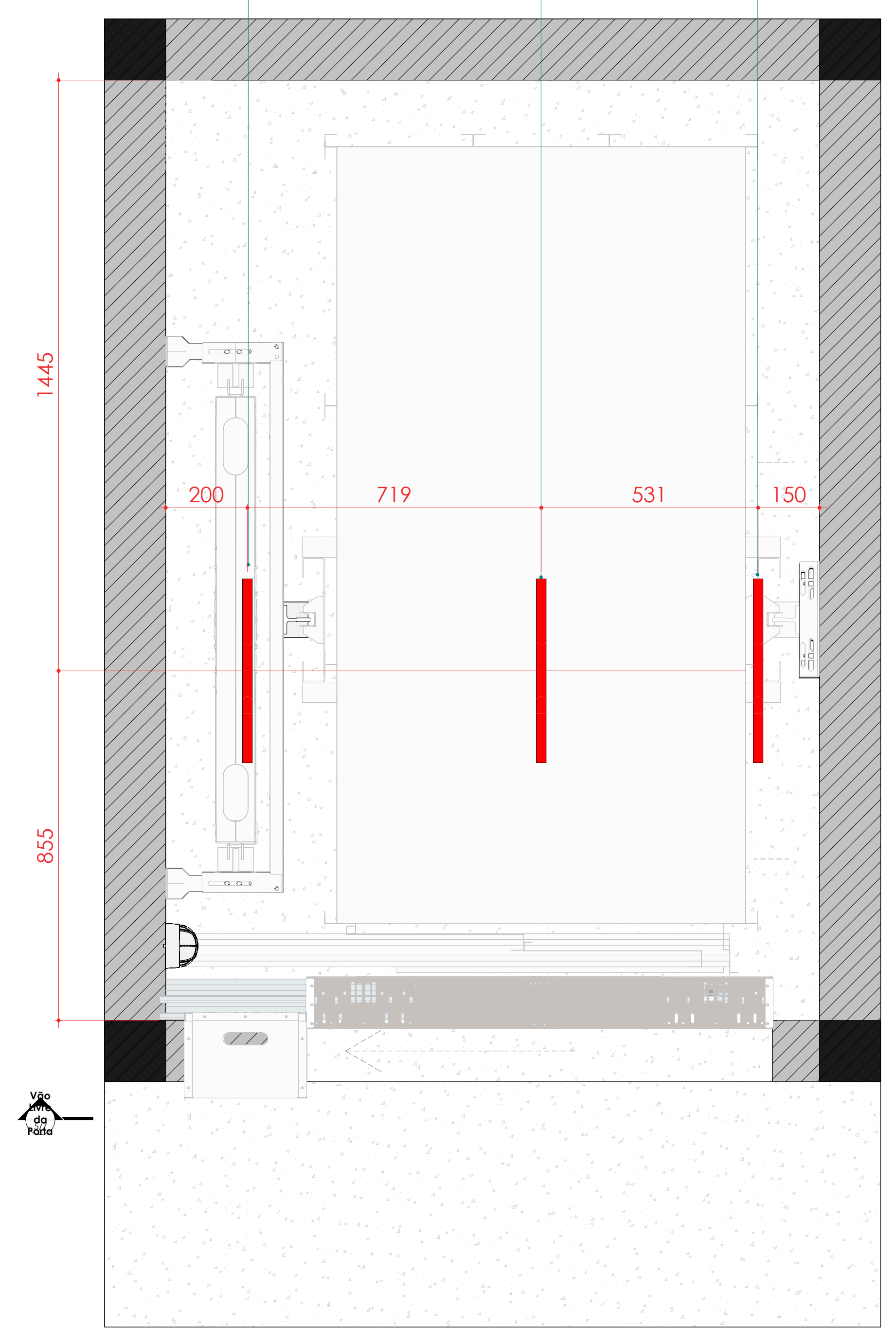

1 TÉRREO - Planta baixa  
1:9

**GANCHO DIMENSIONADO PARA IÇAMENTO DE CARGAS**  
**CARGA DE TRABALHO SEGURA (WLL) = 2.000 kg,**  
**COM FATOR DE SEGURANÇA ≥ 3**  
**MATERIAL: AÇO TREFILADO SAE 1045**

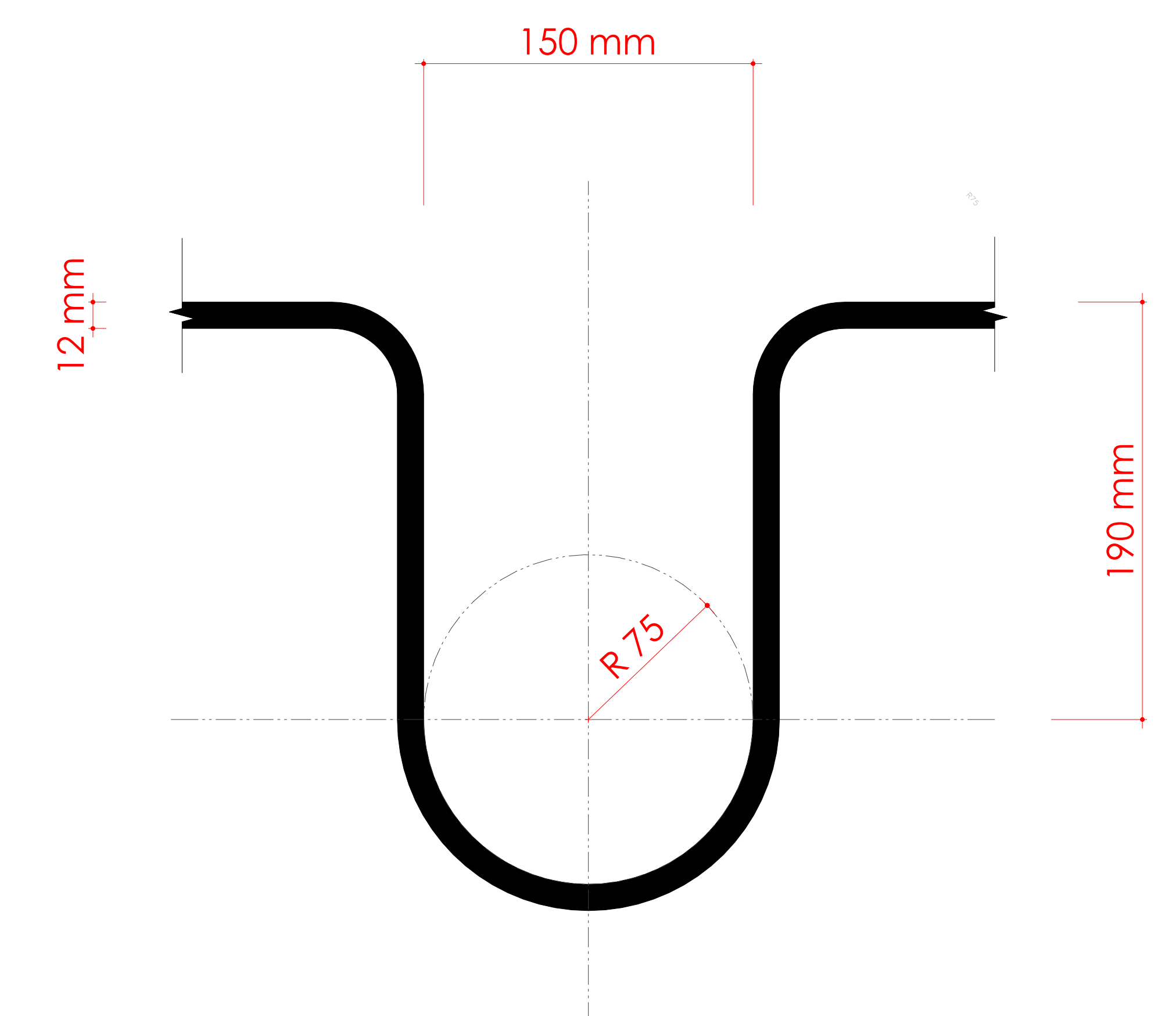

**Responsabilidade pela Fixação e Verificação Estrutural.**

A definição do sistema de fixação do gancho, bem como a modelagem, o dimensionamento, a verificação estrutural e a compatibilização com a estrutura de suporte, são de inteira e exclusiva responsabilidade do cliente e do engenheiro responsável técnico pela estrutura. O projetista do gancho limita-se ao dimensionamento do próprio elemento de içamento, não se responsabilizando pelos critérios adotados, métodos construtivos, dispositivos de ancoragem, nem pela capacidade resistente da estrutura onde o gancho será instalado.

DETALHE DO GANCHO  
1:2

 Avenida John Boyd Dunlop, 7037, Jardim Aurelia SP Fone: 0800 - 5918894 CEP 13034 - 685 - Campinas - SP www.metalelevadores.com.br	
<b>DETALHAMENTO DO GANCHO</b>	
ELEVADOR DE PASSAGEIROS-CAPACIDADE: 1000kg	
Edifício:	
Endereço: Rua Mendes Junior, 782 – Brás, 03.013-011 , São Paulo/SP	Unidade de medidas: mm
Cliente: VJS CONTRUÇÕES LTDA	Projetista: Marcos B. 63992923208
Resp. técnico: Luciano Emerson Fidelis	Data fim: 10/01/2026
Ass. Resp: N° CREA: 5069815912-SP	Revisão:
Proposta: ART:	UN:

# DIAGRAMA ELÉTRICO

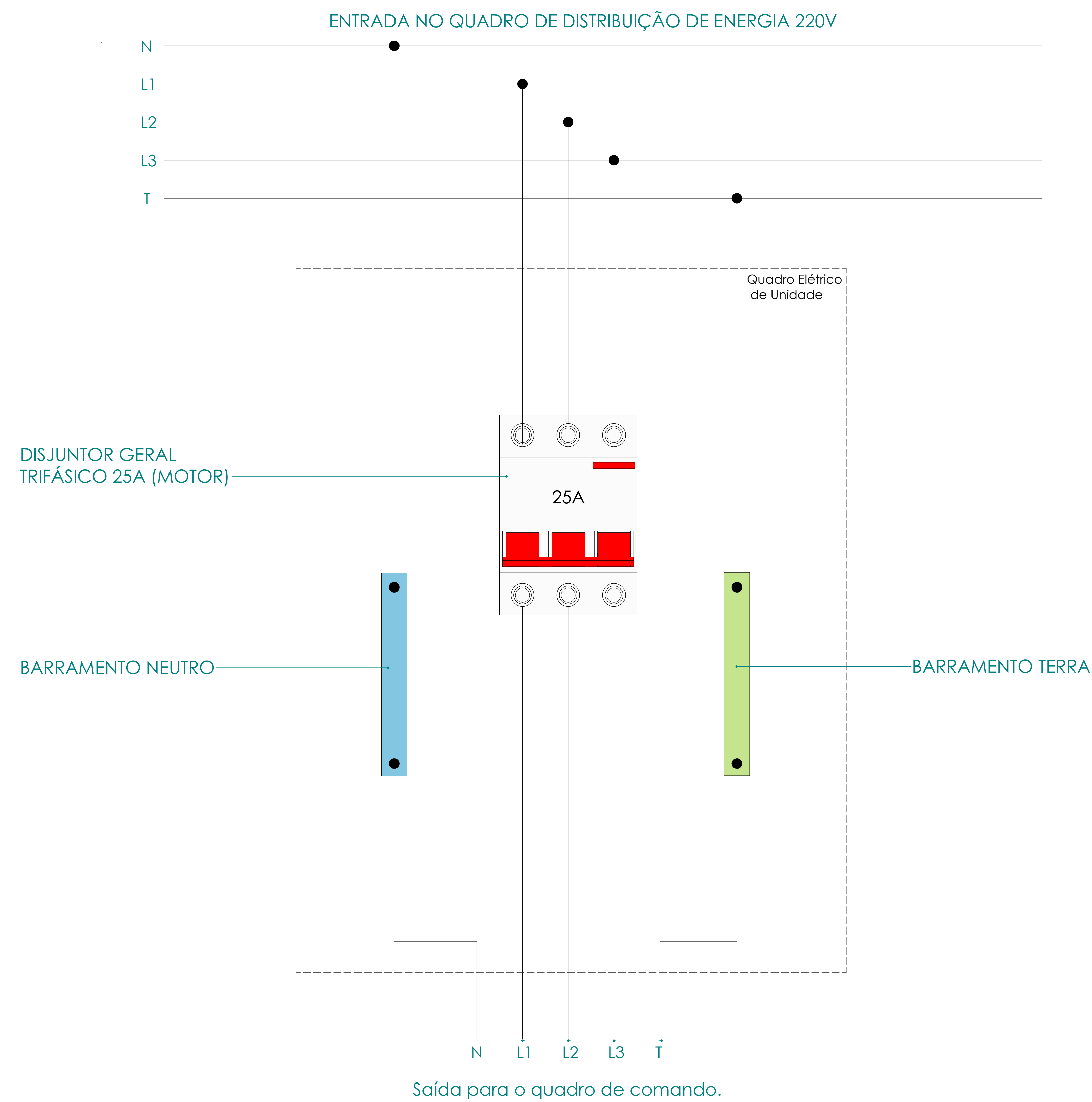

1-O QUADRO DE CONTROLE POSSUI INTERRUPTOR DIFERENCIAL DE CORRENTE RESIDUAL DE 30MA COM DISPOSITIVO PARA TRAVAMENTO MECÂNICO NA POSIÇÃO DESLIGADO COM PORTA CADEADO, LIGADO EM SÉRIE COM O DISJUNTOR PARA O CIRCUITO.

2-O CABO TERRA DEVE SER INSTALADO COM DISTÂNCIA MÁXIMA DE 0,5m DOS CONDUTORES FASES DO ELEVADOR.

3-O CLIENTE DEVERA FORNECER E INSTALAR ELETRODUTO E FIAÇÃO ( 2 FIOS DE 1,5m<sup>2</sup> ) ENTRE A PORTARIA E A CAIXA DO ELEVADOR PARA COLOCAÇÃO DE CAMPAINHA EXTRA.

4-DISJUNTOR MOTOR MODELO 3RV1011-1HA10 SIEMENS-FAIXA DE AJUSTE DE 5.5 A 8A E CORRENTE INSTANTÂNEA DE ATÉ 104A.

5-AS INSTALAÇÕES ATENDEM AS NORMAS NBR 14712 E NBR 5410.

T = ATERRAMENTO  
N = NEUTRO

L1 = FASE A  
L2 = FASE B  
L3 = FASE C



Avenida John Boyd Dunlop, 7037, Jardim Aurelia SP  
Fone: 0800 - 5918894  
CEP 13034 - 685 - Campinas - SP  
www.metalelevadores.com.br

## DIAGRAMA ELETRICO

ELEVADOR DE PASSAGEIROS-CAPACIDADE: 1000kg

Edifício:		
Endereço: Rua Mendes Junior, 782 – Brás, 03.013-011 , São Paulo/SP	Unidade de medidas: mm	
Cliente: VJS CONTRUÇÕES LTDA	Projetista: Marcos B. 63992923208	
Resp. técnico: Luciano Emerson Fidelis	Data fim: 10/01/2026	
Ass. Resp:	Nº CREA: 5069815912-SP	Revisão:
Proposta:	ART:	UN:



## Sistema de Cadastramento Unificado de Fornecedores - SICAF

### Declaração

Declaramos para os fins exigidos na legislação, conforme documentação registrada no SICAF, que a situação do fornecedor no momento é a seguinte:

#### Dados do Fornecedor

CNPJ: 34.131.972/0001-37 DUNS®: 89\*\*\*\*\*03  
Razão Social: METAL ELEVADORES E SERVICOS LTDA  
Nome Fantasia:  
Situação do Fornecedor: **Credenciado** Data de Vencimento do Cadastro: **02/04/2026**  
Natureza Jurídica: **SOCIEDADE EMPRESÁRIA LIMITADA**  
MEI: **Não**  
Porte da Empresa: **Micro Empresa**

#### Ocorrências e Impedimentos

Ocorrência: **Nada Consta**  
Impedimento de Licitar: **Nada Consta**

#### Níveis cadastrados:

Documento(s) assinalado(s) com "\*" está(ão) com prazo(s) vencido(s).

Fornecedor possui pendências em um ou mais níveis de cadastramento. Para mais informações, utilize as funcionalidades de consulta disponíveis.

Automática: a certidão foi obtida através de integração direta com o sistema emissor. Manual: a certidão foi inserida manualmente pelo fornecedor.

##### I - Credenciamento

##### II - Habilitação Jurídica

##### III - Regularidade Fiscal e Trabalhista Federal

Receita Federal e PGFN	Validade:	30/03/2026	Automática
FGTS	Validade:	04/11/2025	Automática
Trabalhista ( <a href="http://www.tst.jus.br/certidao">http://www.tst.jus.br/certidao</a> )	Validade:	12/01/2026	Automática

##### IV - Regularidade Fiscal Estadual/Distrital e Municipal (Possui Pendência)

Receita Estadual/Distrital	Validade:	15/07/2025 (*)
Receita Municipal	Validade:	08/02/2025 (*)

##### V - Qualificação Técnica

##### VI - Qualificação Econômico-Financeira (Possui Pendência)

Validade:	30/06/2025 (*)
-----------	----------------

Esta declaração é uma simples consulta e não tem efeito legal

Emitido em: 20/10/2025 14:44

CPF: 381.XXX.XXX-77 Nome: RAFAEL PHILIP NONATO SILVA

Ass: \_\_\_\_\_

## CERTIDÃO DE APENADOS

O Tribunal de Contas do Estado de São Paulo CERTIFICA que, de acordo com seus assentamentos, ressaltando-se os atos que sobrevenham a esta pesquisa, NÃO constam, até a presente data, 20/10/2025, às 14h48, IMPEDIMENTOS DE LICITAÇÃO/CONTRATO/CHAMAMENTO PÚBLICO/CELEBRAÇÃO DE PARCERIA relacionados ao CNPJ 34.131.972/0001-37 informado.



Este documento foi certificado digitalmente e é válido até 20/10/2025, às 14h48.

Para conferência:  
acesse o site <https://www4.tce.sp.gov.br/apenados/publico>  
e informe o código: **b6854384-1360-430e-adc5-1a8e77957748**  
ou acesse utilizando o QR Code





SERVIÇO PÚBLICO FEDERAL  
CONSELHO REGIONAL DE ENGENHARIA E AGRONOMIA  
DO ESTADO DE SÃO PAULO - CREA-SP



## **CERTIDÃO DE REGISTRO PROFISSIONAL E ANOTAÇÕES**

**Número da Certidão:** CI - 3853983/2026

**CERTIFICAMOS,** a requerimento da parte interessada e para os devidos fins que, fazendo rever os arquivos deste Conselho, foi verificado constar que o profissional abaixo mencionado se encontra registrado neste CREA-SP, nos termos da Lei nr. 5.194, de 24 dezembro de 1966, conforme dados a seguir:

**Nome:** LUCIANO EMERSON FIDELIS

**Número de registro no CREA-SP:** 5069815912  
**Registro Nacional do Profissional:** 2615565435

**Expedido em:** 05/07/2016  
(Data de registro no CREA-SP)

**CPF:** 258.591.148-93

**RG - REGISTRO GERAL:** 28124388-8 SSP/SP

**Data de Nascimento:** 24/01/1977

**Endereço:** Rua PROFESSOR JOSÉ ORLANDO CAVALINI, 90  
CONJUNTO HABITACIONAL JÚLIO DE LOLLO  
14606604 - SÃO JOAQUIM DA BARRA - SP

### **Títulos, cursos e atribuições:**

**Título:** ENGENHEIRO MECÂNICO

**Curso:** ENGENHARIA MECÂNICA

**Atribuição:**

Do artigo 12, da Resolução 218, de 29 de junho de 1973, do CONFEA.

**Diploma/Certificado expedido em:** 29/01/2016

**Pelo(a):** UNIFACTHUS - CENTRO UNIVERSITARIO DE TALENTOS HUMANOS

**Ano Letivo:** 2015

**Data de Colação de Grau:** 27/01/2016

**Título:** ENGENHEIRO DE SEGURANÇA DO TRABALHO

**Curso:** PÓS-GRADUAÇÃO LATO SENSU EM ENGENHARIA DE SEGURANÇA DO TRABALHO

**Atribuição:**

RESOLUÇÃO DO CONFEA Nº 359/1991 - ART. 4º E RESOLUÇÃO 1.073/2016 - ART. 5º.

**Diploma/Certificado expedido em:** 30/04/2025

**Pelo(a):** UNIVERSIDADE PITAGORAS UNOPAR ANHANGUERA

**Ano Letivo:** 2025

A presente certidão possui também a finalidade de substituição da carteira profissional de anotações, extinta pela Resolução 1007, de 2003, do Confea, e perderá a validade caso ocorram quaisquer alterações em seus dados acima descritos.

**Esta certidão refere-se a dados de registro e anotações constantes do cadastro do profissional, não invalidando qualquer débito ou infração que posteriormente venham ser apurados em nome do(a) profissional acima.**



SERVIÇO PÚBLICO FEDERAL  
CONSELHO REGIONAL DE ENGENHARIA E AGRONOMIA  
DO ESTADO DE SÃO PAULO - CREA-SP



## ***CERTIDÃO DE REGISTRO PROFISSIONAL E ANOTAÇÕES***

Continuação da Certidão: CI - 3853983/2026 Página 02

A falsificação deste documento constitui-se em crime previsto no Código Penal Brasileiro, sujeitando o(a) autor(a) à competente ação penal e/ou processo ético respectivo.

**A autenticidade desta certidão deverá ser verificada no site: [www.creasp.org.br](http://www.creasp.org.br)**

**Código de controle da certidão: 6b4aa088-57a8-4ffe-95e7-2550bfb144a5**

**Situação cadastral extraída em: 11/02/2026 15:32:32**

**Emitida via Serviços Online.**

Em caso de dúvidas, consulte 0800-0171811, ou o site [www.creasp.org.br](http://www.creasp.org.br), link Atendimento/Fale Conosco ou ainda através da unidade UOP SAO JOAQUIM DA BARRA, situada à Rua: ALAGOAS, 160, , CENTRO, SÃO JOAQUIM DA BARRA-SP, CEP: 14600-071, ou procure a unidade de atendimento mais próxima.

SÃO PAULO, 11 de Fevereiro de 2026