

GRUPO 5					
ITEM	QTD	UND	ESPECIFICAÇÕES	VALOR UND	VALOR TOTAL
10	59	UND	Televisor/ Televisão / TV - Televisor Led; - Tamanho da tela: 47 a 50"; - Painele tipo VA; - Eficiência energética: classe A; - Resolução de tela FULL HD 1080p ou superior; Tipo LED, design slim integrado, tipo download de aplicativos, conexão DLNA; idiomas do menu: português e inglês; - Potência mínima de áudio: 10 W + 10 W; - Recursos de áudio: surround virtual, dolby digital; - Time sleep timer; - Manual em português; - Voltagem bivolt e controle remoto; - Conexões mínimas: WI-FI embutido; - 2 HDMI, 2 USB; 1 entrada componente (y/ Pb/Pr); 1 entrada de vídeo composto (AV); 1 ethernet (LAN); 1 saída de áudio analógica (mini jack); 1 saída digital óptica; 2 entradas de RF (terrestre/cabo); - Cor: Preto; - Garantia mínima de 12 (doze) meses. MARCA E MODELO: AOC 50U7045 SITE OFICIAL AOC - FICHA TECNICA	R\$ 1.748,00	R\$ 103.132,00
11	02	UND	Televisor/ Televisão / TV - Televisão LED 4K - Tamanho: 75 polegadas - Resolução mínima: 3840 x 2160 (4K Ultra HD) - Conectividade: Wi-Fi, HDMI, USB - Recursos Adicionais: Acesso a aplicativos de transmissão e espelhamento de tela. Obs1.: O padrão VESA da TV deve ser compatível com o suporte. Obs2.: Deverão estar inclusos nos valores, os custos com a instalação do equipamento no local Obs3.: Indicamos visita ao local para conhecimento da área onde os equipamentos serão instalados MARCA E MODELO: TCL 75P7K SITE OFICIAL TCL - FICHA TECNICA	R\$ 6.123,70	R\$ 12.247,40
12	02	UND	Suporte Tri-articulado para TV 75 Polegadas. - Funções: Avanço, Recuo da tela, inclinação vertical; - Peso Suportado deverá ser superior a 35 kg; - Cor: preto; - Giro horizontal: 160º ou superior (Esquerda / Direita). Obs.: Indicamos visita ao local para conhecimento da área onde os equipamentos serão instalados MARCA E MODELO: MULTIVISAO STPA2000 SITE OFICIAL MULTIVISÃO - FICHA TECNICA	R\$ 320,31	R\$ 640,62

VALOR TOTAL: R\$ 116.020,02 (Cento e Dezesseis Mil Vinte Reais e Dois Centavos)



TRIBUNAL DE JUSTIÇA DO ESTADO DO AMAZONAS
PREGÃO ELETRÔNICO Nº 90020/2025

Observação: Estão inclusos nos preços supramencionados todos os custos diretos e indiretos, inclusive de embalagens, transportes ou fretes, e ainda os resultantes da incidência de quaisquer tributos, contribuições ou obrigações decorrentes da legislação trabalhista, fiscal e previdenciária a que estiver sujeito.

Declaro que possuo capacidade operacional e técnica para atendimento a todos os requisitos deste Edital e seus anexos.

CONDIÇÕES GERAIS DE FORNECIMENTO:

Validade da proposta: 60 dias.

Garantia: 12 meses.

Condições de pagamento: usual do órgão.

Prazo de entrega: 30 dias.



Brasília-DF, 20 de agosto de 2025

DIÓGO MAGALHAES AGUIAR DE MOURA
CPF: 006.638.221-14

JEB COMERCIO DE ELETRONICOS LTDA
ADE QUADRA 1 CONJUNTO D N 7 LOJA 01- PRO-DF P-SUL CEILÂNDIA
CNPJ: 33.486.276/0001-80 - INSC. ESTADUAL: 07.913.676/001-00
TELEFONE: (61) 3378-6065
E-mail: JEBCOMERCIO@GMAIL.COM



TRIBUNAL DE JUSTIÇA DO ESTADO DO AMAZONAS
PREGÃO ELETRONICO Nº 90020/2025

DADOS CADASTRAIS

- DADOS DA EMPRESA:**

Razão social: JEB COMERCIO DE ELETRONICOS LTDA		
CNPJ: 33.486.276/0001-80		Insc. Estadual: 07.913.676/001-00
Endereço: ADE QUADRA 1 CONJUNTO D N 7 LOJA 01		TEL: (61) 3378-6065
Cidade: Ceilândia		CEP: 72.237-140
Banco do Brasil (BB)	Agência: 7615-5	C/C: 442-1
Banco de Brasília (BRB)	Agência: 083	C/C: 006123-1

- DADOS DO REPRESENTANTE DA EMPRESA:**

NOME: DIOGO MAGALHAES AGUIAR DE MOURA		CPF: 006.638.221-14
Endereço: QUADRA 15 CONJ. A		TEL: (61) 99186-0397
CASA 11 BAIRRO: MANSÕES CAMARGO		
Cidade: Águas Lindas de Goiás		CEP: 72.927.066
- GO		

CONTATOS – LICITAÇÕES

TEL: (61) 3378-6065 - jebcomercio@gmail.com

Brasília-DF, 20 de agosto de 2025

DIOGO MAGALHAES AGUIAR DE MOURA
CPF: 006.638.221-14

JEB COMERCIO DE ELETRONICOS LTDA
ADE QUADRA 1 CONJUNTO D N 7 LOJA 01- PRO-DF P-SUL CEILÂNDIA
CNPJ: 33.486.276/0001-80 - INSC. ESTADUAL: 07.913.676/001-00
TELEFONE: (61) 3378-6065
E-mail: JEBCOMERCIO@GMAIL.COM

EMPREGADOR PESSOA JURÍDICA

A empresa JEB COMERCIO DE ELETRONICOS LTDA, CNPJ nº 33.486.276/0001-80, sediada ADE QUADRA 1 CONJUNTO D N 7 LOJA 01 – CEILANDIA DF, declara, para fins do disposto no inciso V do art. 27 da Lei no 8.666, de 21 de junho de 1993, acrescido pela Lei no 9.854, de 27 de outubro de 1999, que não emprega menor de dezoito anos em trabalho noturno, perigoso ou insalubre e não emprega menor de dezesseis anos.



Brasília-DF, 20 de agosto de 2025



DIOGO MAGALHAES AGUIAR DE MOURA
CPF: 006.638.221-14

DECLARAÇÃO

A empresa JEB COMERCIO DE ELETRONICOS LTDA, CNPJ nº 33.486.276/0001-80, sediada ADE QUADRA 1 CONJUNTO D N 7 LOJA 01 – CEILANDIA DF, por intermédio do seu representante legal Sr DIOGO MAGALHAES AGUIAR DE MOURA, portador da Carteira de Identidade nº 2.561.581 SSP DF e do CPF no 006.638.221-14 DECLARA, que se sujeita aos termos e condições aos requisitos previstos no artigo 2º da Lei Distrital nº 4.770, de 22 de fevereiro de 2012.



Brasília-DF, 20 de agosto de 2025



DIOGO MAGALHAES AGUIAR DE MOURA
CPF: 006.638.221-14

DECLARAÇÃO SOBRE IMPEDIMENTOS DA LEI Nº 13.303/2016

Declaramos, sob as penalidades da lei, que a empresa JEB COMERCIO DE ELETRONICOS LTDA, da qual somos representantes credenciados, não se enquadra em nenhum dos impedimentos previstos nos artigos 38 e 44 da Lei nº 13.303/2016.



Brasília-DF, 20 de agosto de 2025



DIOGO MAGALHAES AGUIAR DE MOURA
CPF: 006.638.221-14

DECLARAÇÃO

A empresa JEB COMERCIO DE ELETRONICOS LTDA, CNPJ nº 33.486.276/0001-80, sediada ADE QUADRA 1 CONJUNTO D N 7 LOJA 01 – CEILANDIA DF, por intermédio do seu representante legal Sr DIOGO MAGALHAES AGUIAR DE MOURA, portador da Carteira de Identidade nº 2.561.581 SSP DF e do CPF no 006.638.221-14 DECLARA que disporá de todos os recursos técnicos, incluindo material e pessoal, e estrutura de suporte para troca de informações (verbais e escritas) suficientes para atender prontamente às demandas inerentes à prestação do serviço.



Brasília-DF, 20 de agosto de 2025



DIOGO MAGALHAES AGUIAR DE MOURA
CPF: 006.638.221-14

**DECLARAÇÃO DE QUE A EMPRESA ATENDE AOS CRITÉRIOS DE
SUSTENTABILIDADE AMBIENTAL**

A empresa JEB COMERCIO DE ELETRONICOS LTDA, CNPJ nº 33.486.276/0001-80, sediada ADE QUADRA 1 CONJUNTO D N 7 LOJA 01 – CEILANDIA DF, por intermédio do seu representante legal Sr DIOGO MAGALHAES AGUIAR DE MOURA, portador da Carteira de Identidade nº 2.561.581 SSP DF e do CPF no 006.638.221-14, para fins de habilitação no Pregão Eletrônico **90020/2025** DECLARA expressamente que: A)Atende aos critérios de qualidade ambiental e sustentabilidade ambiental, respeitando as normas de proteção do meio ambiente, em conformidade com a Lei nº 4.770, de 22 de fevereiro de 2012 e suas alterações, que dispõe sobre os critérios de sustentabilidade ambiental na aquisição de bens e na contratação de obras e serviços pelo Distrito Federal.



Brasília-DF, 20 de agosto de 2025



DIOGO MAGALHAES AGUIAR DE MOURA
CPF: 006.638.221-14

DECLARAÇÃO INDEPENDENTE DE PROPOSTA

Diogo Magalhães Aguiar de Moura, RG 2.561.581 SSP-DF / CPF Nº 006.638.221-14, como representante devidamente constituído de doravante denominado Licitante, para fins do disposto no item 9.4.6 do Edital do pregão **90020/2025**, declara, sob as penas da lei, em especial o art. 299 do Código Penal Brasileiro, que:

a) a proposta apresentada para participar do Pregão Eletrônico Nº **90020/2025** foi elaborada de maneira independente pela licitante **JEB COMERCIO DE ELETRONICOS LTDA**, e o conteúdo da proposta não foi, no todo ou em parte, direta ou indiretamente, informado, discutido ou recebido de qualquer outro participante potencial ou de fato do Pregão Eletrônico **90020/2025** qualquer meio ou por qualquer pessoa;

b) a intenção de apresentar a proposta elaborada para participar do Pregão Eletrônico **90020/2025**, não foi informada, discutida ou recebida de qualquer outro participante potencial ou de fato do Pregão Eletrônico **90020/2025**, por qualquer meio ou por qualquer pessoa;

c) que não tentou, por qualquer meio ou por qualquer pessoa, influir na decisão de qualquer outro participante potencial ou de fato do Pregão Eletrônico **90020/2025**, quanto a participar ou não da referida licitação;

d) que o conteúdo da proposta apresentada para participar do Pregão Eletrônico Nº **90020/2025**, não será, no todo ou em parte, direta ou indiretamente, comunicado ou discutido com qualquer outro participante potencial ou de fato do Pregão Eletrônico **90020/2025**, antes da adjudicação do objeto da referida licitação;

e) que o conteúdo da proposta apresentada para participar do Pregão Eletrônico Nº **90020/2025**, não foi, no todo ou em parte, direta ou indiretamente, informado, discutido ou recebido de qualquer integrante desse órgão antes da abertura oficial das propostas; e

f) que está plenamente ciente do teor e da extensão desta declaração e que detém plenos poderes e informações para firmá-la

Brasília-DF, 20 de agosto de 2025

DIOGO MAGALHAES AGUIAR DE MOURA
CPF: 006.638.221-14

DECLARAÇÃO DE QUALIDADE AMBIENTAL E SUSTENTABILIDADE SÓCIO-AMBIENTAL

Para fins de participação na Licitação do Pregão eletrônico nº **90020/2025**, a empresa A empresa JEB COMERCIO DE ELETRONICOS LTDA, CNPJ nº 33.486.276/0001-80, sediada ADE QUADRA 1 CONJUNTO D N 7 LOJA 01 – CEILANDIA DF, DECLARA, sob as penas da Lei, notadamente a Instrução Normativa MPOG nº 01/2010, que atende aos critérios de qualidade ambiental e sustentabilidade socioambiental, respeitando as normas de proteção do meio ambiente, tais como:

1. Gerenciamento ambiental correto dos resíduos sólidos, efluentes líquidos e emissões atmosféricas e garantia de gestão adequada dos recursos naturais, promovendo a reciclagem para o uso e reaproveitamento das águas evitando o desperdício; a racionalização do consumo de energia e a correta destinação dos resíduos poluidores;
2. Previsão de práticas de sustentabilidade elencadas no art. 6º da Instrução Normativa MPOG nº 01/2010 quanto à execução dos serviços.
3. A empresa reconhece seu compromisso sócio-ambiental, mantendo-se disponível à fiscalização pelos órgãos responsáveis.

Brasília-DF, 20 de agosto de 2025



DIÓGO MAGALHAES AGUIAR DE MOURA
CPF: 006.638.221-14

DECLARAÇÃO

A empresa JEB COMERCIO DE ELETRONICOS LTDA, CNPJ nº 33.486.276/0001-80, sediada ADE QUADRA 1 CONJUNTO D N 7 LOJA 01 – CEILÂNDIA DF, por intermédio do seu representante legal Sr DIOGO MAGALHAES AGUIAR DE MOURA, portador da Carteira de Identidade nº 2.561.581 SSP DF e do CPF no 006.638.221-14 DECLARA, sob as penas da lei e para os fins do disposto no inciso III, do art.

1º da lei Nº 8.124 / 2006 (alterada pela lei Nº 10.272 / 2014), QUE NÃO HÁ DENTRE OS SÓCIOS cônjuge, companheiro ou parente em linha reta ou colateral, por consanguinidade ou por afinidade, até terceiro grau, dos agentes públicos e políticos definidos no inciso I da referida lei, a seguir descritos: Governador do Estado, Vice-Governador do Estado e dos servidores investidos em cargos de Secretário de estado, Secretário Executivo ou equivalentes a estes, Gerências Executivas e Regionais de Áreas Finalísticas, além dos ocupantes de cargos de Direção superior, Diretoria de Sociedades de Economia Mista e de Gerências Executivas e Regionais ou equivalentes da Administração indireta, inclusive de Sociedades de Economia Mista.

Brasília-DF, 20 de agosto de 2025



DIOGO MAGALHAES AGUIAR DE MOURA
CPF: 006.638.221-14

**DECLARAÇÃO DE INDICAÇÃO DE REPRESENTANTE LEGAL PARA
ASSINATURA DA ATA DE REGISTRO DE PREÇOS**

Declaramos que o Responsável Legal da proponente (JEB COMERCIO DE ELETRONICOS), para assinatura da ata de registro de preços, no caso de sagrar-se vencedora da presente licitação, é o (a) Sr. (a) DIOGO MAGALHAES AGUIAR DE MOURA, portador da Carteira de Identidade nº 2.561.581 SSP DF e do CPF no 006.638.221-14, endereço: ADE QUADRA 1 CONJUNTO D N 7 LOJA 01 – CEILANDIA DF.



Brasília-DF, 20 de agosto de 2025



DIOGO MAGALHAES AGUIAR DE MOURA
CPF: 006.638.221-14



TRIBUNAL DE JUSTIÇA DO ESTADO DO AMAZONAS
PREGÃO ELETRÔNICO Nº 90020/2025

**DECLARAÇÃO DE INEXISTÊNCIA DE NEPOTISMO NA
FORMA DA RESOLUÇÃO CNJ Nº. 07/2005, ALTERADA
PELA RESOLUÇÃO Nº. 229/2016.**

A empresa JEB COMERCIO DE ELETRONICOS LTDA, CNPJ nº 33.486.276/0001-80, sediada ADE QUADRA 1 CONJUNTO D N 7 LOJA 01 – CEILANDIA DF, por intermédio do seu representante legal Sr DIOGO MAGALHAES AGUIAR DE MOURA, portador da Carteira de Identidade nº 2.561.581 SSP DF e do CPF no 006.638.221-14 DECLARA sob as penas da lei:

- não possuir em seu quadro societário cônjuge, companheiro ou parente em linha reta, colateral ou por afinidade até o terceiro grau, inclusive, dos magistrados ocupantes de cargos de direção ou no exercício de funções administrativas, assim como de servidores ocupantes de cargos de direção, chefia e assessoramento vinculados direta ou indiretamente às unidades situadas na linha hierárquica da área encarregada da licitação.

Declara, outrossim, ter conhecimento de que:

- a vedação do parágrafo anterior se estende às contratações deflagradas quando os magistrados e servidores geradores de incompatibilidade estavam no exercício dos respectivos cargos e funções, assim como as iniciadas até 6 (seis) meses após a desincompatibilização.

E, ainda, estar ciente de que:

- nada obsta que a Administração vede a contratação de empresa pertencente a parente de magistrado ou servidor não abrangido pelas hipóteses expressas de nepotismo, a exemplo dos atuantes exclusivamente na área judiciária, sempre que identificar, no caso concreto, risco potencial de contaminação do processo licitatório.

Brasília-DF, 20 de agosto de 2025

DIOGO MAGALHAES AGUIAR DE MOURA
CPF: 006.638.221-14

JEB COMERCIO DE ELETRONICOS LTDA
ADE QUADRA 1 CONJUNTO D N 7 LOJA 01 – PRO-DF P-SUL CEILÂNDIA
CNPJ: 33.486.276/0001-80 - INSC. ESTADUAL: 07.913.676/001-00
TELEFONE: (61) 3378-6065
E-mail: JEBCOMERCIO@GMAIL.COM



TRIBUNAL DE JUSTIÇA DO ESTADO DO AMAZONAS
PREGÃO ELETRÔNICO Nº 90020/2025

DECLARAÇÃO DE AUTENTICIDADE DOS DOCUMENTOS

A empresa JEB COMERCIO DE ELETRONICOS LTDA, CNPJ nº 33.486.276/0001-80, sediada ADE QUADRA 1 CONJUNTO D N 7 LOJA 01 – CEILANDIA DF, por intermédio do seu representante legal Sr DIOGO MAGALHAES AGUIAR DE MOURA, portador da Carteira de Identidade nº 2.561.581 SSP DF e do CPF no 006.638.221-14 DECLARA, sob as sanções administrativas cabíveis, inclusive as criminais e sob as penas da lei, que toda documentação anexada ao sistema é autêntica.



Brasília-DF, 20 de agosto de 2025

DIOGO MAGALHAES AGUIAR DE MOURA
CPF: 006.638.221-14

JEB COMERCIO DE ELETRONICOS LTDA
ADE QUADRA 1 CONJUNTO D N 7 LOJA 01– PRO-DF P-SUL CEILÂNDIA
CNPJ: 33.486.276/0001-80 - INSC. ESTADUAL: 07.913.676/001-00
TELEFONE: (61) 3378-6065
E-mail: JEBCOMERCIO@GMAIL.COM

**DECLARAÇÃO DE CUMPRIMENTO AO DISPOSTO NO ART. 7º, XXXIII, DA
CONSTITUIÇÃO FEDERAL**

A empresa JEB COMERCIO DE ELETRONICOS LTDA, CNPJ nº 33.486.276/0001-80, sediada ADE QUADRA 1 CONJUNTO D N 7 LOJA 01 – CEILANDIA DF, declara para fins do disposto no inciso V do art. 27 da Lei nº 8.666, de 21 de junho de 1993, acrescido pela Lei nº 9.854, de 27 de outubro de 1999, que não emprega menor de 18 (dezoito) anos em trabalho noturno, perigoso ou insalubre e não emprega menor de 16 (dezesseis) anos, salvo menor, a partir de 14 (quatorze) anos, na condição de aprendiz, nos termos do inciso XXXIII, do art. 7º da Constituição Federal.



Brasília-DF, 20 de agosto de 2025



DIOGO MAGALHAES AGUIAR DE MOURA
CPF: 006.638.221-14

DECLARAÇÃO DE INEXISTÊNCIA DE FATO IMPEDITIVO DA HABILITAÇÃO

A empresa JEB COMERCIO DE ELETRONICOS LTDA, CNPJ nº 33.486.276/0001-80, sediada ADE QUADRA 1 CONJUNTO D N 7 LOJA 01 – CEILANDIA DF, por intermédio do seu representante legal Sr DIOGO MAGALHAES AGUIAR DE MOURA, portador da Carteira de Identidade nº 2.561.581 SSP DF e do CPF no 006.638.221-14 DECLARA, para os devidos fins do Pregão Eletrônico Nº **90020/2025**, sob as penas da Lei que até a presente data inexistem fatos impeditivos para a sua habilitação no presente processo licitatório, ciente da obrigatoriedade de declarar ocorrências posteriores.



Brasília-DF, 20 de agosto de 2025



DIOGO MAGALHAES AGUIAR DE MOURA
CPF: 006.638.221-14

DECLARAÇÃO DE CIÊNCIA DO TERMO DE REFERÊNCIA

Nós da empresa JEB COMERCIO DE ELETRONICOS através do presente, declaramos cientes do Termo de Referência nº **90020/2025** objetos desta peça editalícia, e de que nossa proposta está de acordo com suas prerrogativas.

Declaramos ainda ciência que o não cumprimento do disposto na referida declaração incidirá nas penalidades descritas no referido edital nas seções DAS SANÇÕES ADMINISTRATIVAS e DA EXTENSÃO DAS PENALIDADES.



Brasília-DF, 20 de agosto de 2025



DIOGO MAGALHAES AGUIAR DE MOURA
CPF: 006.638.221-14

DECLARAÇÃO DE IDONEIDADE PARA LICITAR

DECLARO, sob as penas da lei, para fins do PREGÃO ELETRONICO **90020/2025**, que a empresa JEB COMERCIO DE ELETRONICOS LTDA não foi declarada INIDÔNEA para licitar ou contratar com a Administração Pública, nos termos do inciso IV, do artigo 87 da Lei Federal nº 8.666/93 e alterações posteriores, bem como que comunicarei qualquer fato ou evento superveniente à entrega dos documentos de habilitação que venha alterar a atual situação quanto à capacidade jurídica, técnica, regularidade fiscal e idoneidade econômico-financeira.



Brasília-DF, 20 de agosto de 2025



DIOGO MAGALHAES AGUIAR DE MOURA
CPF: 006.638.221-14

**DECLARAÇÃO REFERENTE À HABILITAÇÃO (EM ATENDIMENTO AO INCISO VII
DO ART. 4º DA
LEI Nº 10.520/2002) – PLENO CONHECIMENTO**

A empresa JEB COMERCIO DE ELETRONICOS LTDA, CNPJ nº 33.486.276/0001-80, sediada ADE QUADRA 1 CONJUNTO D N 7 LOJA 01 – CEILÂNDIA DF, por intermédio do seu representante legal Sr DIOGO MAGALHAES AGUIAR DE MOURA, portador da Carteira de Identidade nº 2.561.581 SSP DF e do CPF no 006.638.221-14 DECLARA, que cumpre plenamente os requisitos exigidos para sua habilitação, conforme prescreve o inciso VII, do artigo 4º, da Lei 10.520, de 17 de julho de 2002, referente ao Pregão Eletrônico nº **90020/2025**, estando ciente das penalidades aplicáveis nos casos de descumprimento.



Brasília-DF, 20 de agosto de 2025



DIOGO MAGALHAES AGUIAR DE MOURA
CPF: 006.638.221-14

**DECLARAÇÃO DE COMPROMISSO E RESPONSABILIDADE AMBIENTAL,
SOCIAL E ECONÔMICA**

A empresa JEB COMERCIO DE ELETRONICOS LTDA, CNPJ nº 33.486.276/0001-80, sediada ADE QUADRA 1 CONJUNTO D N 7 LOJA 01 – CEILÂNDIA DF, por intermédio do seu representante legal Sr DIOGO MAGALHAES AGUIAR DE MOURA, portador da Carteira de Identidade nº 2.561.581 SSP DF e do CPF no 006.638.221-14 DECLARA se comprometer com a responsabilidade sustentabilidade ambiental, social e econômica, bem como com a adesão às normas que vierem a ser estabelecidas, de acordo com a legislação vigente e os critérios estabelecidos pela Instrução Normativa nº 01/10, de 19 de janeiro de 2010, da Secretaria de Logística e Tecnologia da Informação do Ministério do Planejamento, Orçamento e Gestão.



Brasília-DF, 20 de agosto de 2025



DIOGO MAGALHAES AGUIAR DE MOURA
CPF: 006.638.221-14

**DECLARAÇÃO DE CUMPRIMENTO DA LEI GERAL DE PROTEÇÃO DE DADOS
PESSOAIS - LEI N.13.709/2018**

1. É vedada às partes a utilização de todo e qualquer dado pessoal repassado em decorrência da execução contratual para finalidade distinta daquela do objeto da contratação, sob pena de responsabilização administrativa, civil e criminal.
2. As partes se comprometem a manter sigilo e confidencialidade de todas as informações– em especial os dados pessoais e os dados pessoais sensíveis – repassadas em decorrência da execução contratual, em consonância com o disposto na Lei n. 13.709/2018, sendo vedado o repasse das informações a outras empresas ou pessoas, salvo aquelas decorrentes de obrigações legais ou para viabilizar o cumprimento do edital/instrumento contratual.
3. As partes responderão administrativa e judicialmente caso causarem danos patrimoniais, morais, individual ou coletivo, aos titulares de dados pessoais, repassados em decorrência da execução contratual, por inobservância à LGPD.
4. Em atendimento ao disposto na Lei n. 13.709/2018 - Lei Geral de Proteção de Dados Pessoais (LGPD), o CONTRATANTE, para a execução do serviço objeto deste edital, terá acesso aos dados pessoais dos representantes da LICITANTE/CONTRATADA/DETENTORA DA ATA, tais como: número do CPF e do RG, endereços eletrônico e residencial, cópia do documento de identificação, ART (Anotação de Responsabilidade Técnica), RRT (Registro de Responsabilidade Técnica) e CAT (Certidão de Acervo Técnico) e TRT (Termo de Responsabilidade Técnica).
5. A LICITANTE/CONTRATADA declara ter ciência da existência da Lei Geral de Proteção de Dados Pessoais (LGPD) e, se compromete a adequar todos os procedimentos internos ao disposto na legislação, com intuito de proteção dos dados pessoais repassados pelo CONTRATANTE.
6. A LICITANTE/CONTRATADA, fica obrigada a comunicar ao CONTRATANTE, em até 24(vinte e quatro) horas, qualquer incidente de acessos não autorizados aos dados pessoais, situações acidentais ou ilícitas de destruição, perda, alteração, comunicação ou qualquer forma de tratamento inadequado ou ilícito que possa vir a causar risco ou dano relevante aos Titulares de Dados Pessoais, apresentando as informações descritas nos incisos do § 1º do artigo 48 da LGPD, cabendo ao CONTRATANTE as demais obrigações de comunicação previstas no referido artigo.
7. O canal de comunicação em caso de incidentes de segurança será o Comitê Gestor de Dados Pessoais.

Brasília-DF, 20 de agosto de 2025



DIOGO MAGALHAES AGUIAR DE MOURA
CPF: 006.638.221-14

DECLARAÇÃO DE EXEQUIBILIDADE

A empresa JEB COMERCIO DE ELETRONICOS LTDA, CNPJ nº 33.486.276/0001-80, sediada ADE QUADRA 1 CONJUNTO D N 7 LOJA 01 – CEILANDIA DF, por intermédio do seu representante legal Sr DIOGO MAGALHAES AGUIAR DE MOURA, portador da Carteira de Identidade nº 2.561.581 SSP DF e do CPF no 006.638.221-14 DECLARA, a exequibilidade da proposta para executar os serviços e ou fornecimentos nas condições exigidas no respectivo documento de referência, referente aos itens que compõem esta proposta.



Brasília-DF, 20 de agosto de 2025



DIOGO MAGALHAES AGUIAR DE MOURA
CPF: 006.638.221-14

4°. Encaixe a base ② já montada na TV no suporte ① e fixe com as porcas ①.

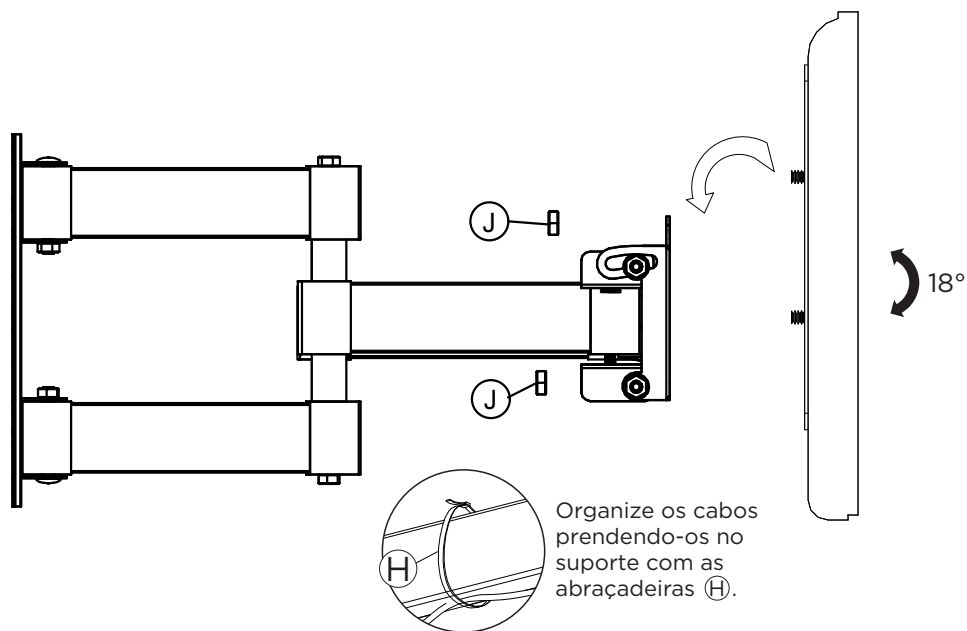

Organize os cabos prendendo-os no suporte com as abraçadeiras ④.

1°. Encajar la base ② ya montada en el televisor al soporte ① y fijar con las tuercas ①. Organize los cables al soporte con las abrazaderas ④.

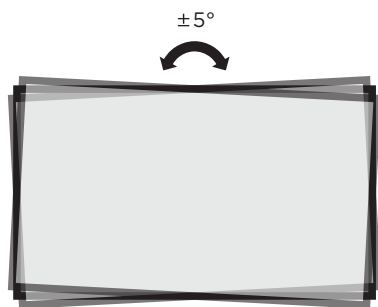

Ajuste de nível

Para limpeza utilize pano limpo e seco. Nunca use produtos abrasivos.

Acesse o termo de garantia em:
multivisao.com.br/termos/termosupoortes.pdf

SAC
sac@multivisao.com.br 11 4158-8700
multivisao.com.br



Instruções de instalação
 Instrucciones de instalación

STPA2000
TRIARTICULADO
 com INCLINAÇÃO
 SUPORTE PARA TV 26"-75"

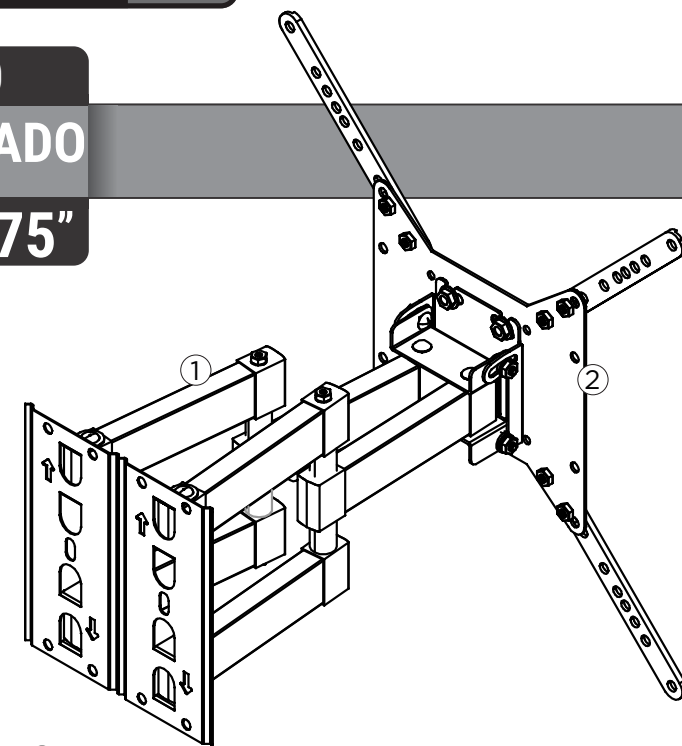

Componentes

1 Suporte ① 1 Base TV ②

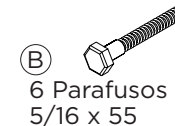
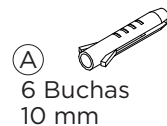

Ferramentas necessárias



Rev2_OUT2021

rev1_08-21

1°. Posicione o suporte ① no local desejado para instalação e faça a marcação dos furos. Faça os furos com a furadeira e a broca indicada.

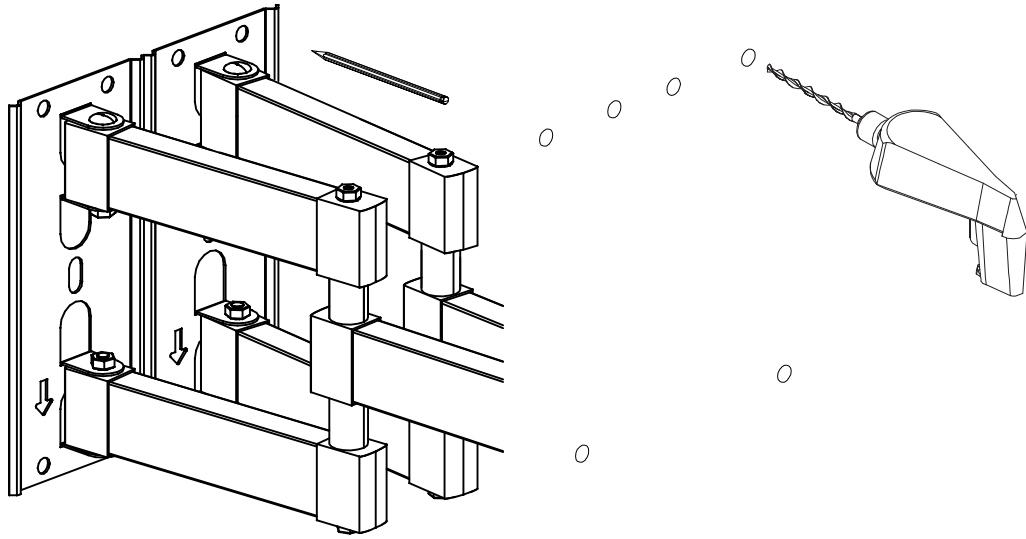

1°. Coloque el soporte ① en la ubicación deseada para la instalación y haga marca de agujero. Taladre los agujeros con el taladro y taladre indicados.

2°. Insira as buchas ① nos furos e fixe o suporte com os parafusos ②. Certifique-se de que o suporte esteja firme na parede. Em caso de dúvidas, consulte um especialista.

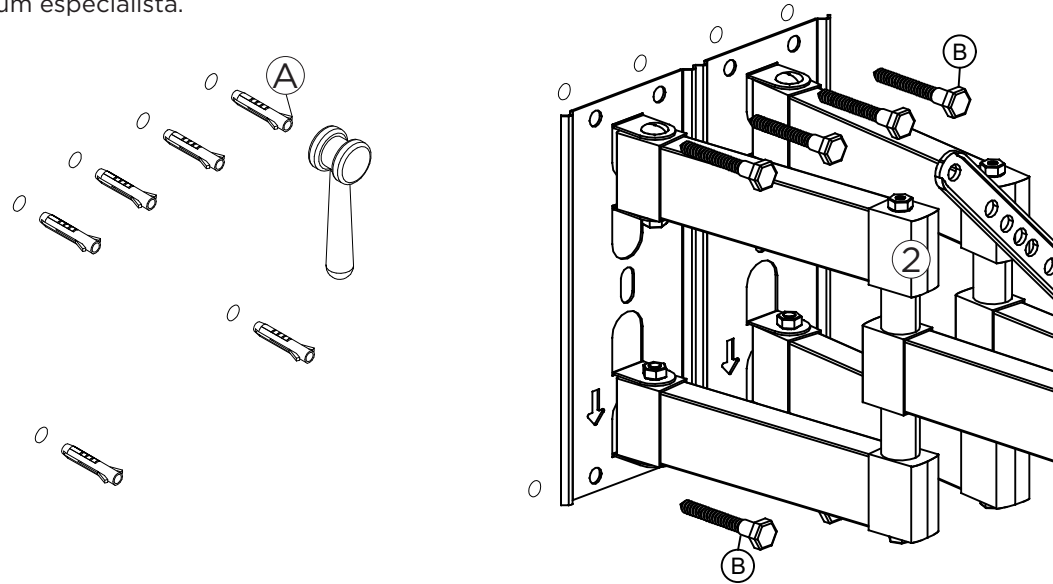

2°. Inserte las bujas ① en los orificios y fije el soporte con los tornillos ②. Asegúrese de que el soporte esté firmemente contra la pared. En caso de duda, consulte un experto.

3° Verifique a distância entre os furos da TV, se a distância for até 10 x 20 cm, não utilize os prolongadores ①.

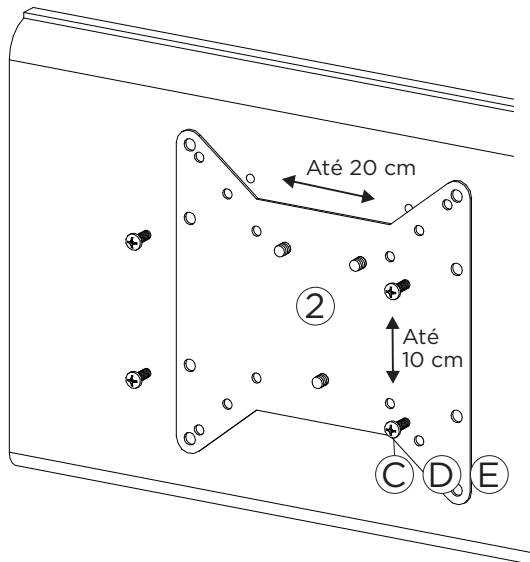

Verifique qual o parafuso ideal para sua TV.
Comprueba qué tornillo ideal para tu TV.

3°. Compruebe la distancia entre los agujeros en el televisor, si la distancia es hasta 10 x 20 cm, no use extensiones ①.

Se a distância entre os furos for maior que 10 x 20 cm, utilize os prolongadores ①. O suporte é compatível com Vesa até 40 x 40 cm.

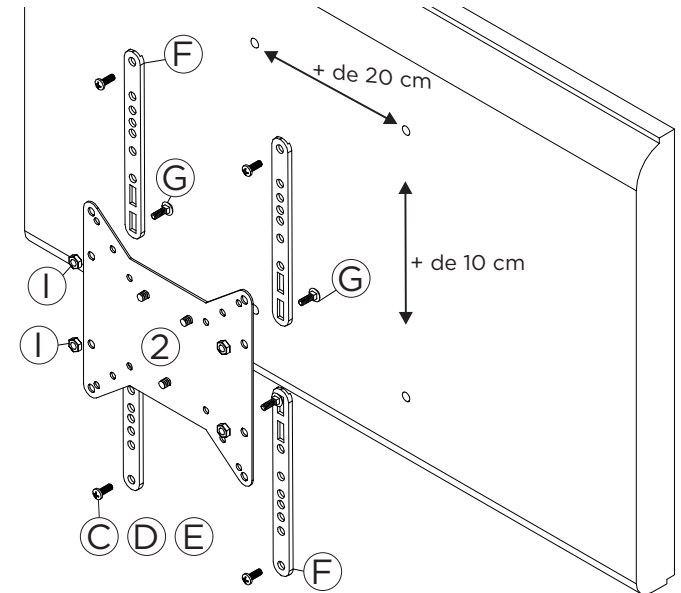

Si la distancia entre los agujeros es mayor de 10 x 20 cm. Utilizar el ① extensores. Compatible con Vesa hasta 40 x 40 cm.



Design fino e elegante

Abrace a arte do design simplificado e elegante

Com seu design metálico sem moldura e reforço integrado, o TCL P7K é 14% mais fino do que nunca, integrando-se facilmente ao seu ambiente e transformando sua casa em uma obra-prima fascinante. Experimente a fusão perfeita de arte e tecnologia.

**A espessura do P7K é 14% mais fina que a do seu predecessor P745, dados dos testes de laboratório da TCL.*



4K UHD + HDR 10+

Veja o detalhe nos detalhes

High Dynamic Range (HDR) é o mais recente padrão para conteúdos UHD, oferecendo uma experiência superior com brilho impressionante, detalhes excepcionais nas sombras e cores vibrantes. Sente-se e aproveite os incríveis



QLED

Mais de um bilhão de tons de cores vivas e perfeitas

A tecnologia QLED da TCL traz um material aprimorado de Cristal Quântico Colorido, garantindo maior durabilidade e estabilidade. Com um processo avançado de encapsulamento, os materiais quânticos em escala nanométrica são combinados a polímeros orgânicos para melhorar a precisão ótica e a fidelidade de cor. A tecnologia de otimização de cores leva a experiência a outro nível, oferecendo imagens ainda mais vibrantes.

Cristal Quântico Colorido | 93% DCI-P3 Gama de Cores Ultra-alta | Tecnologia de Otimização de Cor Biônica

*Os dados foram citados do laboratório da TCL. Diferentes ambientes/padrões de teste podem causar desvios nos resultados.

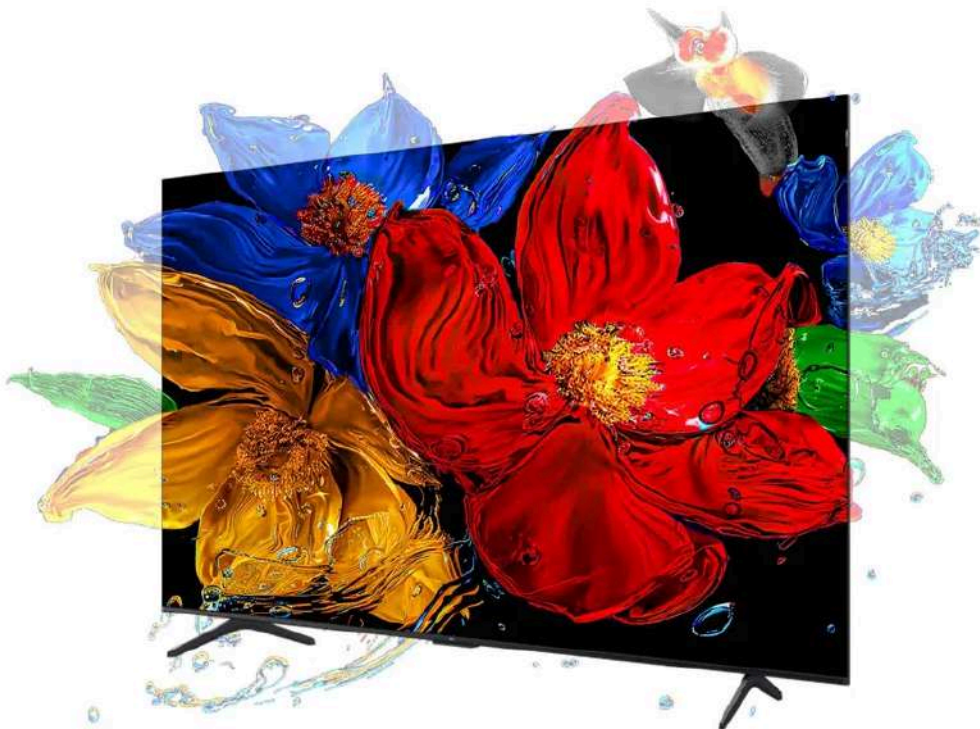

Cristal Quântico Colorido

Cores repaginadas, brilho deslumbrante.

A próxima geração do Cristal Quântico Colorido traz nano-proteção multi-camadas mais estável e precisão no acabamento. Essa inovação proporciona uma experiência de cores extraordinária e duradoura, com brilho e profundidade excepcionais.

Alta Eficiência de Luz | Estrutura de Nano-Diamante Composta

Precisão no Acabamento de Extrusão Multi-Camadas | Mais de 4.000 horas de testes em ambientes extremos

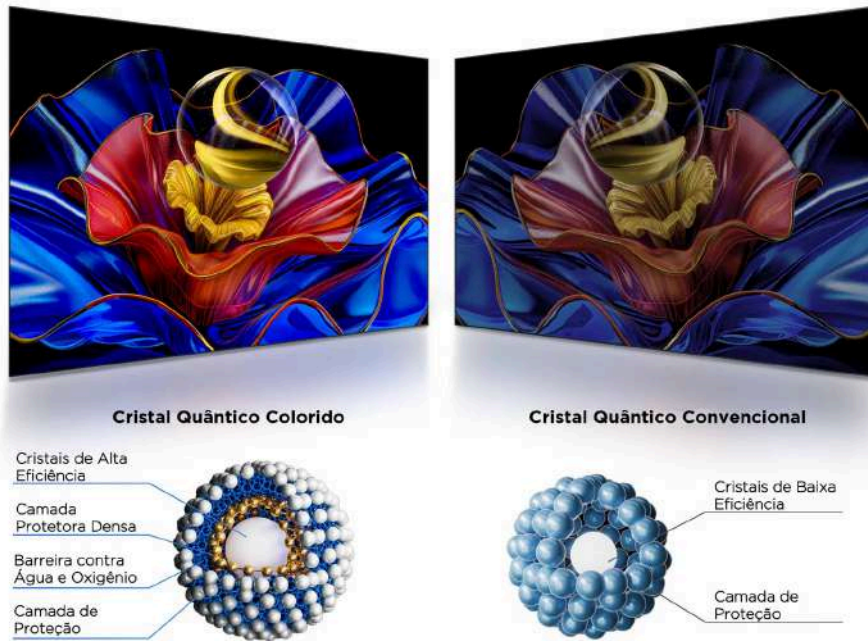

Gama de Cores Ultra-alta 93% DCI-P3

Utilizando a tecnologia Quantum Dot, a TCL oferece mais de 1 bilhão de nuances de cores vibrantes e precisas, proporcionando até 93% de gama de cores de acordo com o padrão DCI-P3. Isso traz os ambientes digitais à vida de uma forma anteriormente inimaginável.

*Os dados foram citados do laboratório da TCL. Diferentes ambientes e padrões de teste podem causar variações nos resultados.

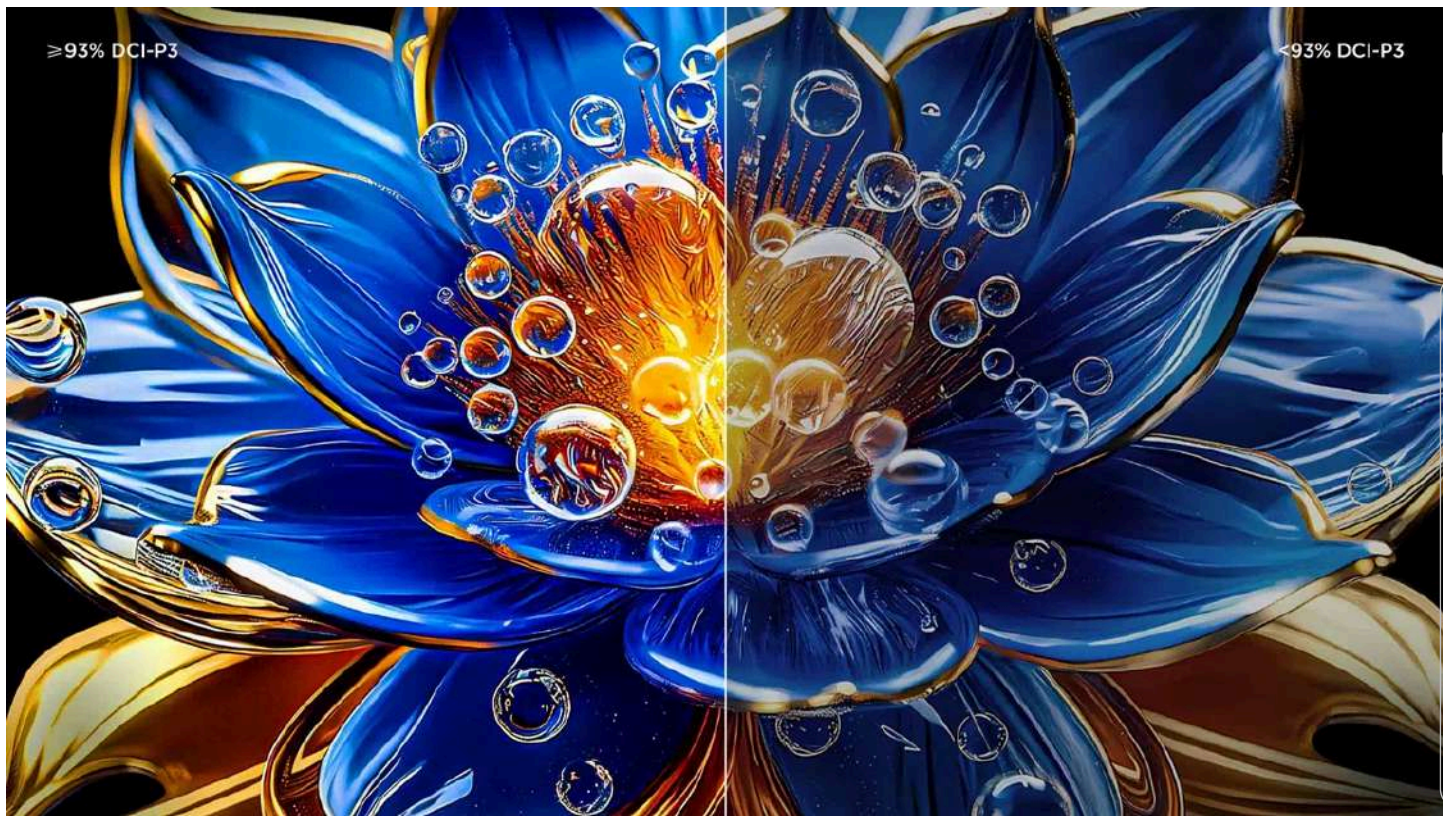

Tecnologia de Otimização de Cores

A TCL, de forma inteligente, analisa o conteúdo da imagem e melhora as cores das cenas com precisão impressionante, otimizando o realismo e a imersão. Além disso, restaura e preserva os tons de pele naturais, proporcionando visuais vibrantes e fiéis à realidade.

Melhoria de Cores nas Cenas | **Preservação de Tons de Pele**

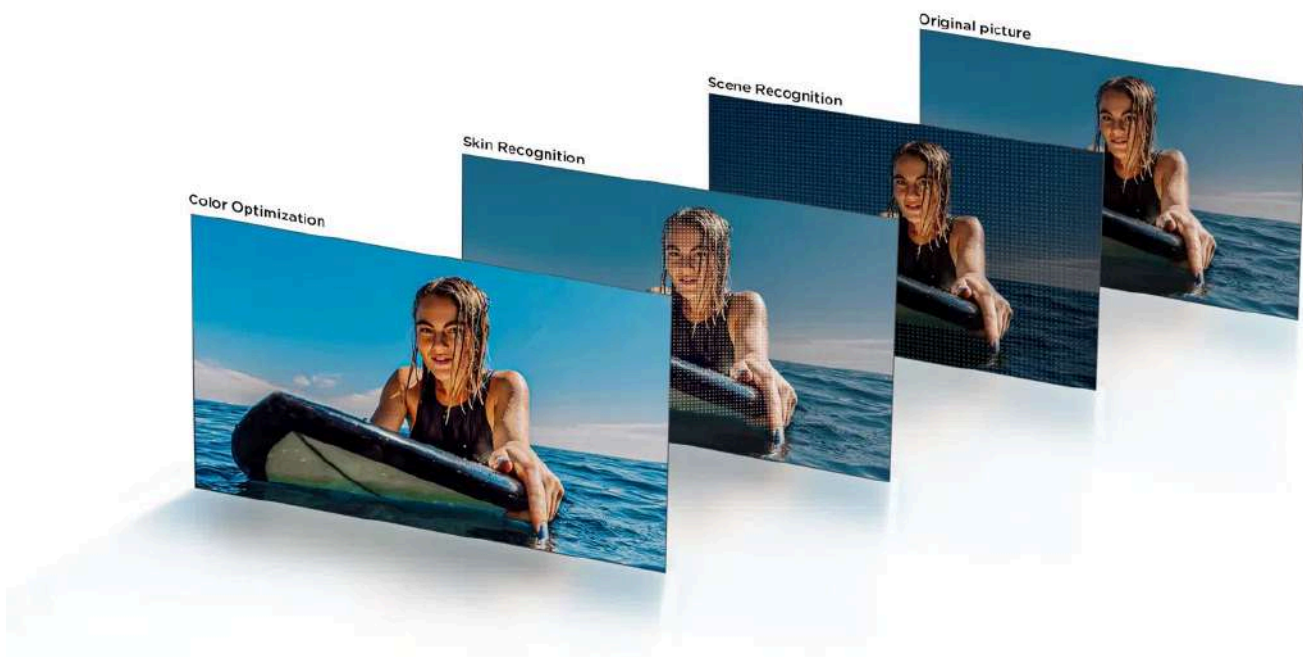

Pioneira em Tecnologia de Ponto Quântico

A TCL está na vanguarda da inovação com 2.485 patentes em tecnologia QLED e uma equipe dedicada de quase 100 especialistas. A inteligência artificial (AI) oferece várias funcionalidades avançadas para uma experiência visual imersiva:



Processador AiPQ

Uma mente brilhante

O AiPQ Engine da TCL utiliza algoritmos avançados para processar conteúdos com qualidade 4K estável e nítida. Ao mesmo tempo, a tecnologia '120Hz Game Accelerator' oferece uma experiência de jogo mais fluida proporcionando VRR até 120 Hz*. Agora é hora de aproveitar seus filmes ou games favoritos da melhor forma.

* VRR 120 Hz emulado via software, frequência real de painel de 60Hz.

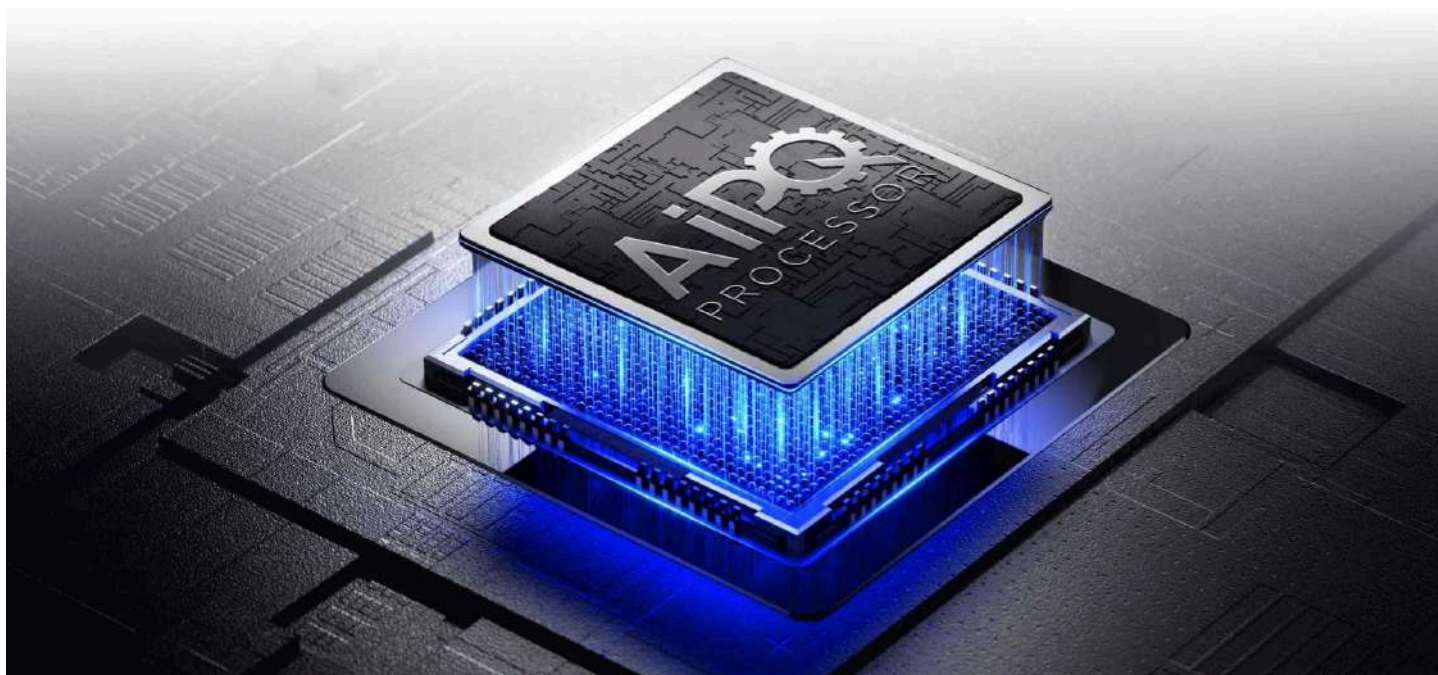

Ai Clarity

Ai Color

Ai HDR

Ai Contrast

Ai Motion

Ai Clarity

Reconhece cada detalhe da imagem. Analisa a resolução original e proporcionando imagens mais nítidas.

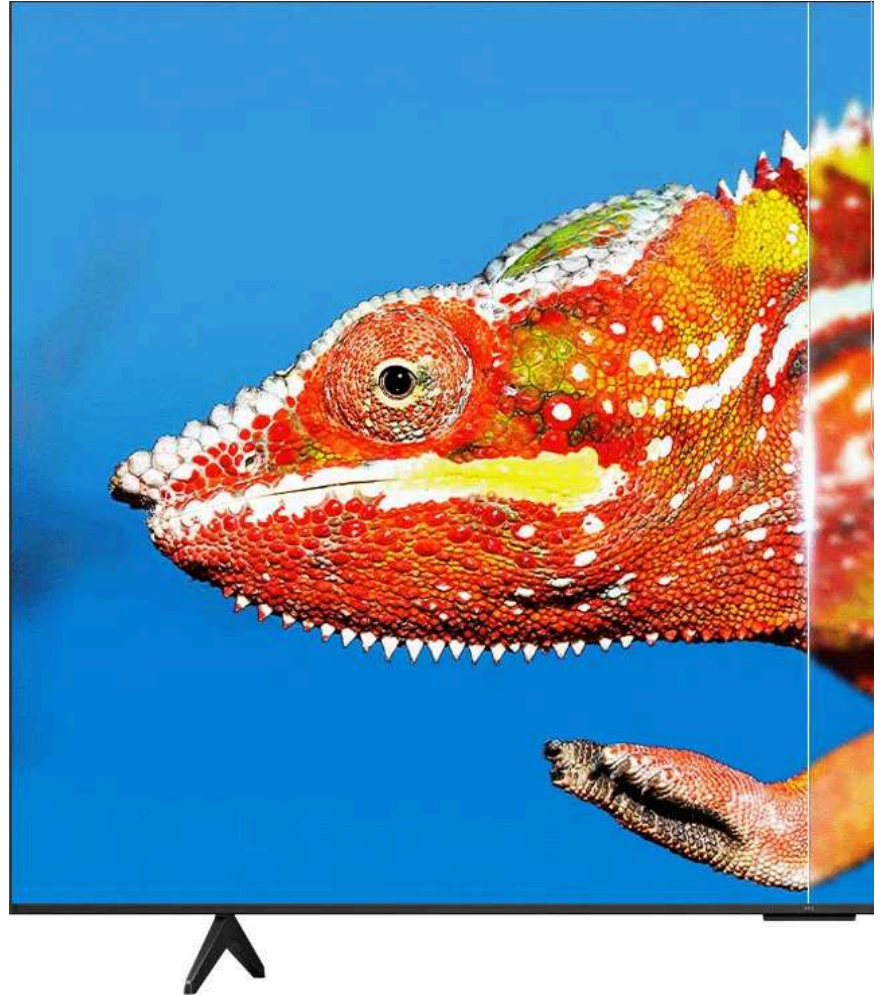

Dolby Vision

Viva uma cena que te envolve

Com o Dolby Vision, você pode experimentar uma cena deslumbrante como nunca antes, fazendo você se sentir como se estivesse no cinema, não apenas assistindo de casa.

MEMC

Nunca perca um detalhe em ações rápidas

A tecnologia MEMC reduz o desfoque de movimento, elimina o rasgo da imagem e garante uma cena suave e sem interrupções.

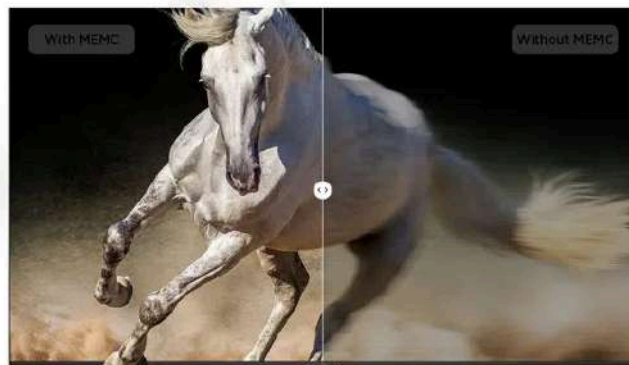

Tela HVA

Maior contraste, mais detalhes

A TCL desenvolveu a tela HVA, que enfatiza um contraste mais forte e preciso, removendo halos de imagem e interferências de luz ambiente para apresentar uma qualidade de imagem mais clara e detalhada.

3x Melhoria de Contraste | **Ângulo de Visão >178°**



Estrutura de cristal líquido da tela HVA

Estrutura de cristal líquido de tela convencional

*Os dados foram citados do laboratório da TCL. Diferentes ambientes de teste/padrões podem causar variações nos resultados.

Proteção aos olhos

Pronto para uma longa jornada

Com uma série de tecnologias de cuidado com os olhos, como luz azul reduzida, otimização de luz natural e imagem sem tremores, a P7K protege a saúde dos seus olhos. Tudo o que você precisa fazer é aproveitar seus filmes e jogos.

* As tecnologias de cuidado ocular são projetadas para melhorar o conforto visual e reduzir a fadiga ocular, mas não são destinadas a tratamentos médicos.

*A eficácia pode variar dependendo do uso individual, do ambiente de visualização e das configurações do dispositivo. Para quaisquer preocupações com a saúde ocular, consulte um profissional de saúde qualificado ou oftalmologista.



Dolby Atmos

Aproveite um som digno de cinema

Dolby Atmos transcende as limitações dos canais convencionais para oferecer áudio tridimensional. Você pode experimentar uma clareza impressionante, maior impacto emocional e um som envolvente que preenche o ambiente.

*Dolby, Dolby Atmos e o símbolo duplo D são marcas registradas da Dolby Laboratories.



DTS Virtual:X

Som 3D virtualizado

O DTS® Virtual:X™ cria um som envolvente que vem de todas as direções, levando você para dentro da cena. Sinta a experiência imersiva em qualquer ambiente.



Game Master

Abrace a vitória

Experimente o próximo nível de gaming com a melhor tecnologia em ação. Desbloqueie uma exibição e áudio avançados e aproveite o streaming mais suave com o TCL Game Master.

GAME MASTER



Game Bar

A game bar permite que você acompanhe seu desempenho enquanto monitora claramente a tela e os parâmetros do de quadros, HDR, etc.) durante toda a partida, podendo configurá-los rapidamente.

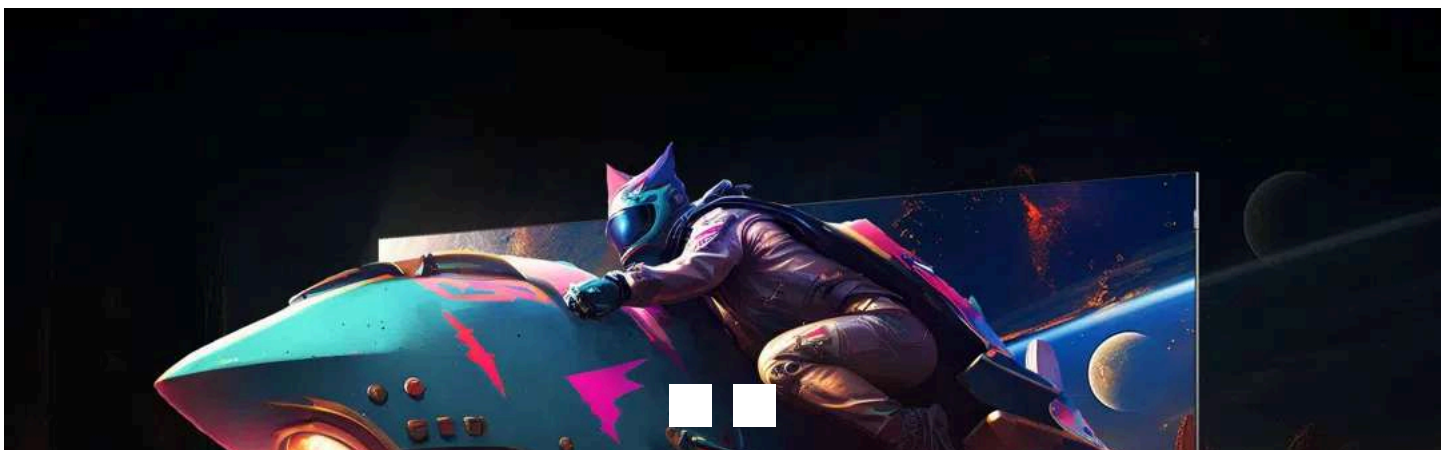

Google TV

Feito para você

Descubra novos filmes e séries entre suas assinaturas e conteúdos disponíveis. Sugestões baseadas no que você assistiu e no que lhe interessa facilitam a busca pelo seu próximo conteúdo.

*Para aproveitar todos os recursos e serviços inteligentes em sua TCL Google TV, são necessários uma conta Google gratuita, uma conta TCL gratuita e uma conexão de internet banda larga confiável.

*Google TV é o nome da experiência de software deste dispositivo e uma marca registrada da Google LLC. "Hey Google" e Google Meet são marcas

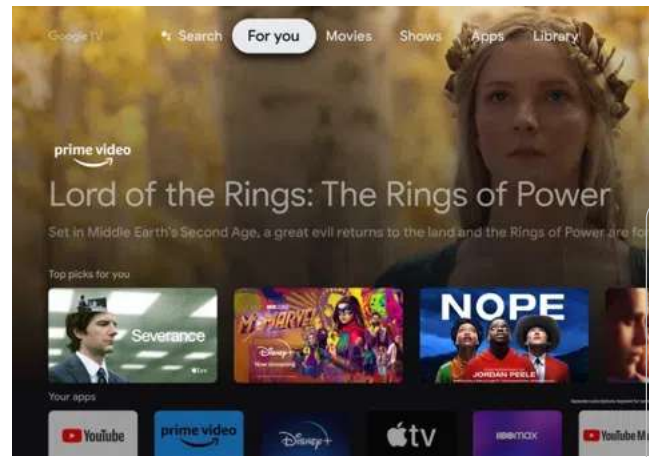

TCL Home

Controle inteligente dos seus dispositivos TCL

Os aparelhos Wi-Fi da TCL utilizam os poderosos controles do seu smartphone para dar aos seus eletrodomésticos acesso a um novo nível de funcionalidade e conforto em sua casa.

*Para acessar e utilizar completamente os recursos de controle inteligente dos dispositivos TCL, é necessária uma conta TCL gratuita e uma conexão Wi-Fi estável. A funcionalidade pode variar dependendo das condições da rede, compatibilidade do dispositivo e localização. Para um desempenho ideal, verifique se sua rede Wi-Fi atende aos requisitos mínimos especificados para cada dispositivo TCL.



*Para aproveitar todos os recursos e serviços inteligentes na sua Google TV™ da TCL, é necessário ter uma Conta Google, uma conta gratuita TCL e uma conexão de internet banda larga estável.

*Google TV é o nome da experiência de software deste dispositivo e uma marca registrada da Google LLC.

*Alguns aplicativos, conteúdos e/ou recursos podem não estar disponíveis em todos os países. Sujeito à disponibilidade.

*Dolby, Dolby Atmos e o símbolo duplo D são marcas registradas da Dolby Laboratories Licensing Corporation.

*Esta imagem é baseada no modelo de 85", podendo haver pequenas diferenças na aparência dos modelos de 43", 50", 55", 65" e 75". Consulte o produto real para mais detalhes.

*Os recursos, especificações e certificações podem variar conforme o modelo, tamanho da tela e região, estando sujeitos a alterações sem aviso prévio.

Especificações

Propriedades básicas	Tipo de produto	Informações gerais	Áudio	Display	Smart	Conectividade	Dimensões e Peso
Marca			TCL				
Categoria			TV				
Família			P				
Série			P7K				
Modelo			75P7K				

TV P7K: tecnologia e conforto para o seu entretenimento

A **TV P7K** representa um marco na linha de televisores da TCL. Com um design elegante, ela inclui tecnologia QLED e Google TV, além de diversas inovações que elevam a experiência audiovisual e de games.

O lançamento em 2025 marca um avanço significativo no consumo de conteúdos e na conexão com a casa. Afinal, com acabamento metálico, essa **Google TV** transforma qualquer sala em um espaço sofisticado. Veja todos os detalhes dessa revolução tecnológica a seguir!

TV P7K: design fino e qualidade de imagem

A **QLED TV** P7K se destaca pelo design slim, unibody e sem moldura, sendo uma verdadeira obra de arte tecnológica que une estilo e funcionalidade. Ela oferece imagens de alta qualidade com resolução 4K UHD e HDR10+, aprimorando o contraste e o realismo em cenas, além de cobrir 93% da gama de cor DCI-P3.

Com Cristal Quântico Colorido, a [smart TV](#) exibe mais de 1 bilhão de tons, enquanto a tela HVA traz um contraste mais preciso. Esses recursos proporcionam profundidade, fidelidade de cor e brilho intenso, tornando a televisão perfeita para filmes, séries e games.

Outro diferencial é o processador AiPQ da TCL P7K, que utiliza inteligência artificial para melhorar cor, contraste, nitidez e movimento em tempo real. Recursos como Ai Color, Ai HDR, Ai Clarity e Ai Motion tornam o conteúdo mais realista e a experiência fluida, mesmo os de baixa resolução.

Experiência imersiva: diferenciais para som e jogos

A TV P7K proporciona uma experiência sonora de cinema em casa graças ao **Dolby Atmos**, que cria um áudio tridimensional e envolvente, além do DTS Virtual:X, que preenche o som ambiente. Essas tecnologias criam uma imersão completa, transformando sua sala em um verdadeiro cinema e um ambiente de jogo.

Para os gamers, a TCL P7K oferece recursos como 120 Hz **Game Accelerator** (via software), Modo Game com baixa latência (ALLM), Game Bar com configurações rápidas e estatísticas em tempo real.

Além disso, o aparelho conta com HDMI 2.1 para menor latência, Aiming Aid (reforço de mira) e visão superampla de 21:9/32:9. Esses recursos fazem da P7K uma escolha excelente para consoles da nova geração. Para otimizar ainda mais a experiência, a TV pode ser aliada a [dispositivos soundbar](#), amplificando ainda mais a qualidade de som.

Tecnologia que cuida dos seus olhos

Ideal para quem busca uma TV sem borda e um design minimalista para embelezar a sala, a TCL P7K **QLED** incorpora tecnologias que protegem a saúde visual. Alguns exemplos são baixa emissão de luz azul (Low Blue Light), imagem sem tremores (Flicker-Free) e otimização de luz natural (Natural Light).

Em conjunto, esses recursos proporcionam conforto visual durante maratonas de filmes e longas sessões de jogos. Assim, a P7K é ideal para entretenimento prolongado, inclusive para crianças.

Controle tudo com o TCL Home: conectividade completa

O aplicativo TCL Home transforma a TV em um hub de casa inteligente, permitindo o controle remoto via [celulares e tablets](#) compatíveis, a integração com dispositivos Wi-Fi e o comando de voz com o Google Assistente.

Já o sistema Google TV na TV P7K oferece sugestões personalizadas, integração com serviços de streaming, perfis infantis e compatibilidade com Google Meet e Chromecast.

Assim, além de facilitar a rotina, essa smart TV se adapta aos gostos do usuário e se conecta facilmente à casa inteligente, proporcionando uma experiência de entretenimento personalizada.

Escolhendo a melhor televisão para sua casa

Antes de escolher sua próxima TV, considere alguns fatores para encontrar o modelo ideal. Para além do tamanho, a resolução da imagem deve ser avaliada. Opções **4K** oferecem excelente qualidade para filmes, séries e games, mas modelos Full HD podem ser suficientes em ambientes menores.

O tipo de painel também é importante: LED, QLED ou OLED. Cada um tem as próprias vantagens, como pretos mais profundos e maior contraste nos OLEDs, e brilho e cores vibrantes nos QLEDs.

Já a taxa de atualização é essencial para quem gosta de esportes ou jogos: TVs com 120 Hz trazem movimentos mais fluidos. No caso da P7K, por exemplo, ainda é possível contar com VRR 120 Hz emulado via software, frequência real de painel de 60Hz, melhorando ainda mais a experiência audiovisual.

O sistema operacional e a conectividade devem ser intuitivos, como é o caso do [Google TV](#), e compatíveis com os apps que você mais usa. Recursos extras, como comando por voz, compatibilidade com Alexa ou Google Assistente, upscaling de imagem e modo jogo podem ser diferenciais importantes.

Também considere a distância entre o sofá e a TV, multiplicando o tamanho da tela por 1,2 para encontrar a distância ideal. TVs de até 43 polegadas são suficientes para quartos pequenos ou cozinhas, enquanto telas de 50 polegadas ou mais são ideais para salas maiores. Para obter todos os benefícios de qualidade de som e imagem, considere a nova TV P7K.

TCL P7K em diferentes tamanhos: a TV perfeita para cada ambiente

A TV P7K está disponível em tamanhos variados, de 43 a 85 polegadas, atendendo a espaços grandes ou compactos. Além disso, a TCL se compromete em oferecer produtos com tecnologia de ponta.

Deseja contar com acompanhamento durante e após a compra? A equipe da TCL está à disposição para ajudar, com mais de 1.000 postos autorizados para [suporte especializado](#).

O catálogo oferece uma variedade de produtos com excelente custo-benefício e suporte no atendimento, garantindo que você encontre a televisão ideal para sua casa. Conheça o catálogo completo de TVs da TCL e encontre sua próxima tela favorita.

FAQ

1. A TV TCL P7K é adequada para jogos e filmes?

Sim, a TCL P7K é ideal para jogos, com recursos como HDMI 2.1, ALLM (Modo de Baixa Latência Automática) e Game Master, proporcionando uma experiência fluida e responsiva. Em relação aos filmes, ela é equipada com Google TV, permitindo acesso fácil a plataformas de streaming. Além disso, o som com Dolby Atmos e a imagem em 4K HDR criam uma experiência cinematográfica na sua casa.

2. Quais recursos de áudio a TCL P7K oferece?

A TV conta com tecnologias de áudio avançadas, incluindo Dolby Atmos e DTS Virtual:X, que proporcionam um som imersivo e de alta qualidade.

3. A TCL P7K tem recursos de proteção ocular?

A TCL P7K incorpora tecnologias como redução de luz azul e tela sem tremores (Flicker-Free), visando a proporcionar uma experiência de visualização mais confortável e reduzir a fadiga ocular.

4. Posso controlar a TV TCL P7K por comando de voz?

Sim! A TCL P7K vem com Google Assistente integrado, permitindo que você mude de canal, ajuste o volume, abra apps e até controle outros dispositivos compatíveis da casa com comandos de voz e controle remoto.

5. A TCL P7K é uma smart TV com Google TV?

A TV P7K vem com o sistema Google TV, oferecendo navegação fluida, sugestões personalizadas e acesso fácil aos principais aplicativos de streaming, tudo em uma interface moderna e intuitiva.

CONFIRA TAMBÉM



115

98

Ultimate 4K QD-MiniLED TV 115\"/>

115X955

- 115\"/>
- 20000+ Zonas de local dimming
- HDR 5000 Nits

Classic 4K Smart TV 98P755

98P755

- 4K Ultra HD
- Dolby Vision IQ
- HDR 10+

TV e Soundbar

- Todas as TVs
- 4K QD-Mini LED TV
- QLED TV
- 4K TV
- Google TV
- Android TV
- Smart TV
- Gaming TV
- Soundbar

Novidades

- X955
- C855
- C755
- C655
- P755
- TCL 505
- TCL NXTPAPER 11

Ar-condicionado

- Inverter
- Convencional
- Renovação de ar
- Split
- Multi split
- Piso teto
- Cassete

Populares

- C655
- P755
- C755
- C645
- C855
- T-PRO
- AC série A2 inverter

Eletrodomésticos

- Geladeiras
- Lava e Seca

Sobre a TCL

- Informações da empresa
- Blog & Imprensa
- TCL Green
- TCL for Her
- Carreira

Mobile

- Celulares
- Tablets

Suporte

- Manuais
- Softwares
- Perguntas frequentes (FAQs)
- Localize um posto autorizado
- Fale com a gente
- TCL Channel

Siga nossas Redes Sociais

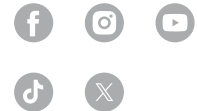



TCL

 Google TV

MANUAL DE OPERAÇÃO

50C6KS
50P7K
55P7K
65P7K
75P7K
85P7K



TCL HOME APP

O seu centro
Inteligente da TCL
Baixe agora!

Para desfrutar de todos os recursos e serviços inteligentes em seu TCL Google TV são necessárias, uma conta gratuita do Google, uma conta TCL gratuita e uma conexão de internet banda larga confiável.

As figuras e ilustrações apresentadas neste guia são fornecidas somente para referência e a aparência física pode ser diferente do produto real. As especificações e o design do produto estão sujeitos a alterações sem aviso prévio.

Parabéns!

Agora você dispõe de um aparelho com mais alta tecnologia e qualidade que um produto poderia ter; um TELEVISOR da TCL SEMP. Mas lembre-se: para conseguir um bom desempenho do seu aparelho, é importante que você leia este Manual com atenção, para que seus recursos tecnológicos sejam entendidos e desfrutados. Conserve-o para futuras consultas.

Meio ambiente: A TCL SEMP preocupada com o Meio Ambiente procurou desenvolver este produto para que pudesse ser reciclado e reutilizado, se o mesmo vier a ser destinado a recicladores. Toda a sua embalagem, além do Manual de Instruções, são recicláveis. Descarte adequadamente produtos e/ou acessórios adquiridos. Empenhada em estimular e apoiar ações voltadas à preservação ambiental, a TCL SEMP recomenda não descartar produtos eletroeletrônicos e/ou seus acessórios no lixo doméstico, na rua, em terrenos baldios, aterros sanitários e tampouco em córregos ou riachos. A TCL SEMP como empresa socialmente responsável, no âmbito do exercício de sua atividade empresarial, observa todas as normas de proteção ao Meio Ambiente em vigor no país, notadamente as políticas de gerenciamento de resíduos industriais bem como aquelas relativas à Logística Reversa de Produtos Eletroeletrônicos e seus componentes de uso doméstico pós-consumo (instituída pela Lei 12.305/2010). Como expressão deste firme compromisso, associou-se à ABREE (Associação Brasileira de Reciclagem de Eletrodomésticos e Eletroeletrônicos), uma entidade Gestora do Sistema Coletivo de Logística Reversa do segmento eletroeletrônico, com as quais vem contribuindo para a adequada gestão de resíduos sólidos pós-consumo, e, portanto, com sua destinação ambientalmente correta. Consulte-a no endereço <http://abree.org.br>, acerca dos pontos de coletas de Produtos Eletroeletrônicos, pós-consumo.

O Descarte adequado de produtos e/ou acessórios TCL SEMP:

Embalagem: A embalagem deste equipamento é composta de calços de isopor, papelão e sacos plásticos, todos materiais recicláveis. Descarte de forma adequada a sua embalagem. Produto: Este produto consiste de materiais recicláveis e reutilizáveis, assim ao final de sua vida útil encaminhe-o para empresas especializadas de descarte ou reciclagem conforme a legislação existente em sua região.

Atenção: Pilhas e baterias devem ser devolvidas sempre no local da compra ou em pontos de coleta específica para esse fim.

A TCL SEMP disponibiliza um canal de comunicação para orientar o consumidor acerca do descarte dos produtos e/ou acessórios por ela comercializados, ao final de sua vida útil, conforme a legislação em vigor.

Agradecemos seu contato através da Central de Atendimento ao Consumidor (CAC) pelo telefone 0800 7367 825, ou acessando o site www.tclsemp.com.br/suporte para conhecer os endereços, contribuindo dessa forma para assegurar a destinação correta, em respeito ao meio ambiente.

ATENÇÃO: O uso de controles, ajustes ou procedimentos diferentes daqueles aqui especificados pode resultar em exposição à radiação perigosa. Este produto pode conter chumbo e mercúrio e não deve ser descartado com o lixo doméstico comum, pois faz parte de um ciclo de reciclagem que ajuda a preservar os recursos naturais, proteger a saúde humana e o meio ambiente.



O símbolo composto por um raio com uma seta na ponta dentro de um triângulo equilátero, tem a função de alertar o usuário sobre a presença de "Tensão Perigosa" sem isolamento no interior do produto, podendo ser forte o suficiente para representar risco de choque elétrico.



Atenção: para reduzir o risco de choque elétrico, não retire a tampa (ou a traseira) do aparelho. Não há peças reparáveis pelo usuário. Caso haja qualquer problema, entre em contato com a assistência técnica.

Este equipamento opera em caráter secundário, isto é, não tem direito à proteção contra interferência prejudicial, mesmo de estações do mesmo tipo, e não pode causar interferência a sistemas operando em caráter primário.



Este símbolo indica que o fusível pode estar no neutro e que a rede elétrica deve ser desconectada para desenergizar os condutores de fase.

4 CAPÍTULO 1 INTRODUÇÃO

4 Montagem do Aparelho

- 4 instalando o pedestal do seu televisor
- 4 Pedestais
- 4 Instalando seu televisor em um suporte de montagem de parede
- 5 Removendo o filme protetor da moldura e a película protetora da tela

5 Instruções de Segurança e Precauções

- 5 Alimentação e plugue
- 5 Cabo de alimentação e cabo coaxial
- 5 Ambiente de utilização
- 6 Limpeza
- 6 Informação importante
- 6 Formato de tela

6 Botão do seu Televisor

- 7 Interruptor do Microfone

7 Ligando seu Televisor

- 7 Desligando seu Televisor
- 7 Controle Padrão
- 7 Precauções na utilização das pilhas
- 7 Descarte de pilhas e baterias

8 Entradas

9 Funções do seu controle remoto

10 Configuração Inicial

10 Menu configurações

- 10 Canais e entradas:
- 10 Tela e Som:
- 10 Rede e Internet
- 11 Ethernet
- 11 Contas e Login
- 11 Privacidade
- 12 Ajuda e feedback:
- 12 Menu Google TV home
- 12 Menu quick apps

12 Principais funções

- 12 Entrada de antena / TV digital / cabo
- 12 PVR
- 12 Timeshift

- 12 EPG
- 12 Temporizador
- 12 Comportamento ao ligar
- 12 Adicionar dispositivo bluetooth
- 12 Adicionar/remover conta e Conta para Criança
- 13 Motion rate
- 13 Habilitar CEC e controles do HDMI
- 13 Mestre do Jogo (Game Master)
- 13 Acessar Entradas
- 13 120Hz DLG
- 13 Transmitir
- 13 Teclado virtual
- 13 Configurações do Alexa (Work With Alexa)

13 CAPÍTULO 2 CONFIGURAÇÃO

- 15 TCL Care
- 15 Central de Mídia

15 Informações Extras

- 15 PVR
- 15 Timeshift

16 CAPÍTULO 3 PERGUNTAS FREQUENTES

- 17 Problemas de Imagem e Som
- 19 Declaração Legal do Fabricante deste aparelho televisor
- 19 Notas importantes sobre seu TV
- 19 Informações sobre a NETFLIX.

19 CAPÍTULO 4 OUTRAS INFORMAÇÕES

- 20 Licenças
- 21 Especificações Técnicas
- 22 Itens inclusos
- 24 Certificado de garantia
- 24 Assistência técnica e uso da Garantia
- 24 Central de atendimento ao consumidor

MONTAGEM DO APARELHO

INSTALANDO O PEDESTAL DO SEU TELEVISOR

Siga os procedimentos abaixo para instalar o pedestal do seu televisor.

IMPORTANTE:

Ao transportar o televisor, mantenha-o na posição vertical. Evite qualquer contato ou pressão sobre a tela durante o manuseio do televisor.

Antes de iniciar a montagem do pedestal, apoie cuidadosamente o televisor, com a frente voltada para baixo, em uma superfície plana e macia (pode ser coberta com uma toalha ou um cobertor).

Para montagem dos pedestais, posicione a parte de baixo do aparelho alinhado com a borda do apoio, como indicado na figura abaixo.

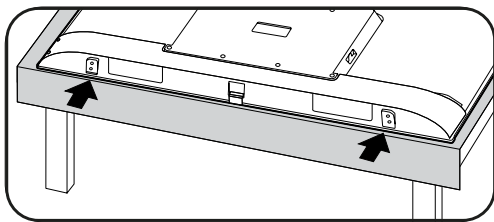

PEDESTAIS

Você receberá um par de pedestais. Para o modelo 50C6KS o par de pedestais terá um com indicação "R" e outro com "L". Para a montagem deles ao televisor siga corretamente os passos indicados abaixo:

- Atente-se às indicações de posicionamento correto do pedestal, coincidindo as letras "R" e "L" (somente no modelo 50C6KS). Alinhe os furos dos pedestais com os pinos guias na parte inferior do televisor.

- Aperte os parafusos firmemente com uma chave apropriada.

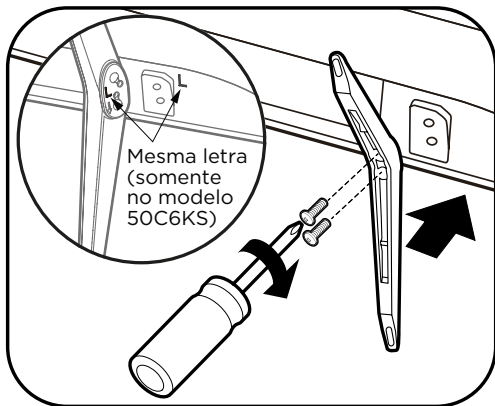

INSTALANDO SEU TELEVISOR EM UM SUPORTE DE MONTAGEM DE PAREDE

Para instalar o televisor em um suporte de montagem de parede (não fornecido), siga as instruções abaixo:

1. Caso tenha instalado os pedestais, retire-os removendo os parafusos fixados no televisor e guarde-os juntamente com os pedestais para reutilizá-los quando necessário.

Nota: Faça este procedimento posicionando cuidadosamente o televisor com a frente voltada para baixo, sob uma superfície plana e nivelada, coberta com um pano macio ou material similar.

2. Utilize os orifícios indicados nas ilustrações a seguir para fixação do suporte de montagem de parede. Verifique as medidas e o tipo de parafuso. danos causados por qualquer manuseio incorreto.

Utilize os orifícios indicados nas ilustrações a seguir para fixação do suporte de montagem de parede. Verifique as medidas e o tipo de parafusos.

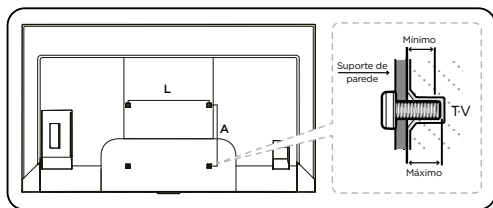

Modelo do Televisor	Medidas (L*A) em mm	Parafuso Padrão (Não Fornecido)	Quant. de parafusos	Penetração dos parafusos no TV (mm). Ver fig. Acima	
				Min	Máx
50C6KS	300x300	M6	4	12	13
50P7K	300x300	M6	4	9	10
55P7K	300x300	M6	4	12	13
65P7K	400x300	M6	4	12	13
75P7K	400x400	M6	4	20	22
85P7K	600x400	M8	4	18	20

Notas:

- Faça a instalação do Suporte de montagem de parede em uma superfície estável e nivelada.

- Para iniciar a fixação do suporte de parede ao televisor, remova os parafusos dos 2 furos superiores. Nos modelos 75 e 85P7K devem ser removidos também os parafusos dos 2 furos inferiores. Guarde os parafusos retirados, para recolocação, caso o suporte de parede seja removido.

- Fixe o suporte de montagem no televisor, respeitando a profundidade de penetração do parafuso no aparelho, conforme descrito na figura acima.
- Para finalizar sua instalação com segurança, siga as instruções do fabricante do suporte de montagem de parede.
- Se o suporte de montagem de parede não estiver instalado corretamente, o televisor poderá cair e causar acidentes.
- A TCL SEMP não se responsabiliza por danos causados por qualquer manuseio incorreto.

REMOVENDO O FILME PROTETOR DA MOLDURA E A PELÍCULA PROTETORA DA TELA

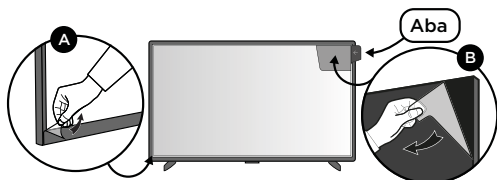

A - Remova o filme protetor em toda volta da moldura, conforme ilustração.

B - Remova a película protetora da tela **puxando somente pela aba*** no canto direito superior.

INSTRUÇÕES DE SEGURANÇA E PRECAUÇÕES

Leia atentamente as instruções abaixo antes de utilizar o aparelho de televisão. Guarde este manual de instruções para futuras consultas.

- Para evitar acidentes e ferimentos indesejáveis, não obstrua, nem cubra as aberturas de ventilação na parte de trás do aparelho.
- Não coloque objetos de quaisquer tipos através das aberturas de ventilação, pois podem entrar em contato com peças condutoras de corrente elétrica e causar graves ferimentos ao usuário, além de curto-circuito, resultando em incêndios, eletrocorrosão ou mesmo danos ao aparelho.
- Não tente abrir o gabinete, pois isso poderá causar danos ao aparelho. Não existem peças dentro do aparelho que possam ser consertadas pelo usuário. Para consertos e manutenção, entre em contato com a assistência técnica autorizada.
- Evite toques e não pressione a tela do Televisor com os dedos, isso poderá causar riscos, manchas ou graves danos ao aparelho.

ALIMENTAÇÃO E PLUGUE

- Nos seguintes casos, desconecte o aparelho da rede elétrica, puxando-o pelo plugue:
 - Durante tempestades ou quando for ficar um longo período de tempo sem utilizá-lo.
 - Se o cabo de alimentação ou a tomada estiverem danificados.
 - Se o aparelho sofrer um forte impacto, quedas ou se o gabinete for danificado.
- Siga as instruções deste manual para instalar e configurar o produto. Configure os comandos como mencionado neste manual de instruções. Uma instalação inadequada pode resultar em danos ao aparelho ou em mau funcionamento. Se isso acontecer, desconecte o aparelho da rede elétrica e leve-o a um técnico autorizado.

• Para maior segurança, mantenha seu televisor e tomadas utilizadas para alimentação da rede elétrica em local de fácil acesso.

CABO DE ALIMENTAÇÃO E CABO COAXIAL

- Não permita que qualquer peso seja colocado em cima do cabo de alimentação e do cabo coaxial (antena/cabo).
- Proteja o cabo de alimentação e cabo coaxial para que não sofra nenhum tipo de estresse físico ou mecânico (torções, esmagamentos e etc.) evitando assim, danos ou acidentes indesejados.
- Não sobrecarregue o cabo de alimentação, nem a tomada ; utilize somente um aparelho por tomada.
- Não exponha o cabo de alimentação e o cabo coaxial à umidade inferior a 20% ou superior a 80%.

AMBIENTE DE UTILIZAÇÃO

- Posicione seu aparelho em uma superfície estável, acessível e segura.
- É aconselhável que o aparelho fique em local com boa ventilação.
- Temperatura de utilização recomendada: 5°C a 35°C. Umidade de utilização recomendada: 20% a 80%. Temperatura de armazenamento recomendado: -15°C a 45°C. Umidade de armazenamento recomendada: 10% a 90% (sem condensação).
- Evite a utilização o aparelho perto de áreas úmidas, frias ou muito quentes (condições fora do especificado no manual do usuário).

- Proteja seu televisor para que não sofra superaquecimento, mantendo-o longe de fontes de calor tais como: aquecedores, fogões, fornos, etc.
- Mantenha o aparelho longe da exposição direta da luz solar.
- Não deixe o aparelho exposto a gotteiras, respingos ou próximo a recipientes que contenham líquidos, tais como: vasos de plantas, banheiras, pias ou tanques.
- Evite a utilização do aparelho em locais empoeirados.

LIMPEZA

- Para limpar o gabinete, desligue seu televisor da tomada e utilize um pano seco e macio. Para remover manchas mais difíceis, utilize um pano úmido.
- Nunca use benzina, thinner, álcool ou outros solventes químicos, pois poderão remover palavras impressas e danificar seu aparelho. Proteja o gabinete de inseticidas ou outras substâncias que possam manchá-lo.

INFORMAÇÃO IMPORTANTE

O posicionamento do televisor em uma localização insuficientemente estável pode ser perigoso, pois poderá causar a queda do aparelho. Evite acidentes adotando prevenções simples, como:

- Instalá-lo em móveis que suportem o peso do televisor.
- Certificar-se de que o televisor não esteja localizado muito próximo da beirada da estrutura de suporte.
- Não colocar o televisor em móveis altos (por exemplo, armários ou estantes de livros) sem antes fixá-los de modo adequado.
- Não colocar o televisor sobre tecidos ou outros materiais que estejam entre o aparelho e o móvel de suporte.

- Ensinar as crianças sobre os perigos de subir em móveis para alcançar o televisor ou seus controles.

Notas:

- As imagens contidas neste manual são meramente ilustrativas.
- **ATENÇÃO:** Remova as pilhas de seu controle remoto, caso fique sem uso por um longo período de tempo.
- **ATENÇÃO:** As pilhas não devem ser expostas a fontes excessivas de calor tais como: luz solar, fogo e etc.

FORMATO DE TELA

Este televisor possui tela WideScreen 16:9 (formato retangular, semelhante ao formato das telas de cinema) para uso com os aparelhos de DVD e BLURAY no qual a maioria dos filmes é gravada em WideScreen 16:9, e para uso em transmissões de emissoras de Televisão a cabo, satélite e do televisor digital, que são transmitidas imagens no formato WideScreen 16:9. Para uso em transmissões de TV convencional, na qual a relação de imagem é 4:3 (quadrada), este televisor também tem a possibilidade de ajustes que adequam a imagem 4:3 (quadrada) ao formato retangular.

Importante:

Para obter máxima qualidade de imagem sem distorções em HD / FULL HD, é necessária a transmissão de sinal digital de alta definição ou uma fonte de sinal externa compatível com sinal resolução HD / FULL HD. Para UHD - ULTRA DEFINIÇÃO, é necessária uma fonte de sinal externa compatível com a resolução 4K (UHD).



BOTÃO DO SEU TELEVISOR

Os desenhos neste manual são apenas ilustrações gráficas, podendo existir diferenças entre modelos, verifique em seu televisor a posição correta dos botões.

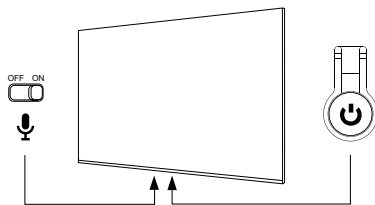
Se as pilhas do seu controle remoto estiverem descarregadas, você poderá usar o botão no seu aparelho de TV.



O modelo tem apenas um botão  no aparelho de TV. Ele funciona exatamente como o botão Power on / Standby ou como um controlador multifuncional.

Você pode ligar o televisor pressionando o botão  na parte inferior central do televisor. Enquanto o televisor estiver ligado, pressione  na parte inferior central do televisor para exibir o menu multifuncional. Mais informações sobre como usar o menu multifuncional, consulte a figura abaixo.

- Pressione para mover o realce para a próxima seleção de função.
- Pressione e segure o botão por mais 2 segundos para confirmar sua seleção.

Nota:

Você pode seguir as instruções na tela para operar. Figuras e ilustrações são fornecidas apenas para referência e podem variar de acordo com o modelo.

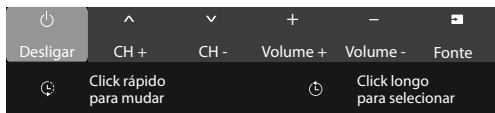

INTERRUPTOR DO MICROFONE

É possível acionar ou desligar o Microfone do Controle de voz da TV por meio do interruptor localizado ao lado do botão liga/ desliga.

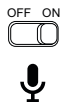

LIGANDO SEU TELEVISOR

Leia atentamente as instruções e procedimentos de configurações abaixo antes de ligar seu novo Televisor e manuseio do controle remoto.

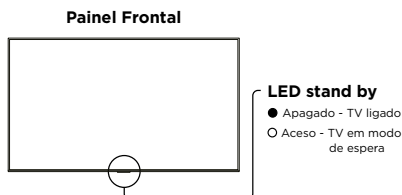

1. Seu aparelho deve ser conectado a uma fonte AC e não poderá ser ligado a uma fonte DC. Caso o plug esteja rompido do cabo, você nunca deve conectá-lo à tomada principal ou qualquer fonte de energia elétrica, pois há risco de choque elétrico e ferimentos graves.

2. Conecte um cabo de antena ou de TV a cabo na entrada ANTENNA/ CABLE na parte de trás do televisor. A localização desta entrada pode variar de acordo com o modelo de seu televisor.

3. Quando estiver conectado na tomada, o aparelho poderá ser ligado automaticamente ou entrar no modo standby. Caso esteja em modo standby, o led indicador estará aceso. Pressione a tecla no controle remoto para ligar o aparelho.

DESLIGANDO SEU TELEVISOR

• Para colocar o televisor no modo standby pressione a tecla no controle remoto. O televisor permanecerá ligado, mas com baixo consumo de energia.

• Para desligar o televisor completamente, desconecte o cabo de alimentação da tomada.

CONTROLE PADRÃO

1. Abra o compartimento das pilhas do controle remoto padrão, deslizando a tampa traseira para direita.
2. Instale duas pilhas, correspondendo os sinais + e - das pilhas com os sinais do compartimento.
3. Para fechar, deslize a tampa traseira para esquerda.

PRECAUÇÕES NA UTILIZAÇÃO DAS PILHAS

- Utilize apenas as pilhas do tipo especificado.
- Certifique-se de usar a polaridade correta
- Não misture pilhas novas com usadas.

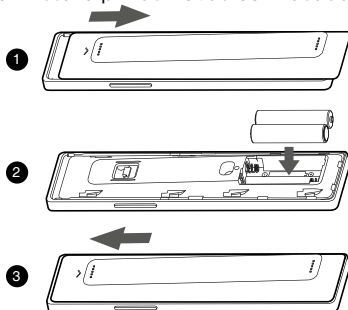

- Não utilize pilhas recarregáveis.
- Não exponha as pilhas ao calor excessivo como: luz solar, fogo, etc.
- Não tente recarregá-las ou abri-las pois poderá causar vazamento ou explosão.
- Retire as pilhas do controle remoto se não for utilizá-lo por um longo período de tempo.

DESCARTE DE PILHAS E BATERIAS

Ao final da vida útil das pilhas, descarte-as nos locais a elas destinados, segundo instruções do respectivo fabricante da pilha, garantindo, assim, que não agridam o meio ambiente. Para receber mais informações sobre o descarte apropriado deste produto entre em contato com a nossa Central de Atendimento ao Consumidor.







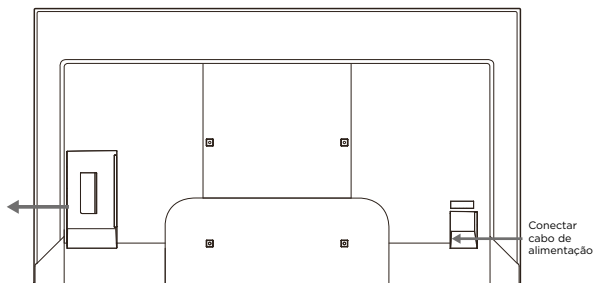

ENTRADAS

Nota: A localização e o nome indicado das entradas podem variar de acordo com o modelo de Televisor.

Nota: Alguns modelos podem não possuir algumas portas de acesso.

- USB 3.0
- LAN
- HDMI 1
- HDMI 2 (SERVICE)
- HDMI 3 (eARC/ARC)
- CABLE IN / ANTENNA IN
- SPDIF/OPTICAL



<p>USB 3.0</p>	 <ul style="list-style-type: none"> • USB 3.0 <p>Conectar-se com dispositivos USB.</p>
<p>LAN</p>	 <ul style="list-style-type: none"> • LAN <p>Essa porta pode ser utilizada para conectar o televisor a um modem externo ou um equipamento de acesso de rede Via cabo.</p>
<p>HDMI 1 / 2 / 3</p>	 <ul style="list-style-type: none"> • Entradas HDMI 1 / 2 / 3 <p>A entrada HDMI permite conectar o televisor a um aparelho de mesma compatibilidade, a fim de obter uma melhor qualidade de imagem.</p> <p>Notas: A função eARC/ARC (canal de retorno de áudio) encontra-se disponível na entrada HDMI 3. A função eARC/ARC permite à TV receber e enviar sinais de áudio através do HDMI versão 2.1.</p> <p>HDMI 1/2/3 resolução máxima e frequência de amostragem 4k 60Hz.</p> <p>120Hz DLG com resolução máxima 2560x144 (disponível nos modelos 50, 55, 65, 75 e 85P7K).</p>
<p>CABLE IN / ANTENNA IN</p>	 <ul style="list-style-type: none"> • Entrada de Antena e de Cabo (Antena/Cable) Utilizada para conectar antena externa ou TV a cabo.
<p>SPDIF/OPTICAL (digital audio out)</p>	 <ul style="list-style-type: none"> • SPDIF/OPTICAL (digital audio out) <p>Saída de áudio digital para se conectar a um receptor compatível.</p>

FUNÇÕES DO SEU CONTROLE REMOTO PADRÃO (BLUETOOTH)

Grande parte das funções de seu televisor está disponível nos menus exibidos na tela. O controle remoto fornecido pode ser utilizado para navegar entre os menus e efetuar ajustes.



Google e Android TV são marcas comerciais da Google LLC.

	(MUDO) Desliga e liga o som do televisor
	(Liga/Desliga) Pressione para ligar/desligar o televisor
	Pressione para acessar as opções de entrada
	Pressione para acessar o menu de configurações rápidas
	Pressione para acessar o menu de configurações
	Direcional de navegação (Cima / Baixo / Esquerda / Direita)
	OK. Pressione para confirmar ou entrar em uma função dentro do menu de configurações.
	Retorna ao canal anterior ou, se estiver em um modo de configuração, retorna ao menu anterior
	Pressione para acessar o menu Smart do aparelho
	Pressione para acessar o guia de programação (Somente em DTV)
	(VOLUME +/-) Aumenta ou diminui o volume do televisor
	Acesso ao Google Assistant
	(CANAL) Troca de canais de acordo com a lista sintonizada
	Ativar e ocultar o teclado virtual, quando disponível
	Tecla de informações
A	Aplicativos de Streaming
B	
C	
D	
E	
F	

CONFIGURAÇÃO INICIAL

Na primeira vez que você ligar o aparelho, o assistente de configuração inicial irá orientar durante todo o processo. Siga as instruções na tela para concluir o processo de configuração inicial, como selecionar o idioma, parear seu controle remoto, conectar-se à rede e muito mais. Durante cada etapa, escolha uma opção ou pule para próxima etapa. Se pular uma etapa, você pode realizar a configuração mais tarde no menu de configurações.

A configuração inicial pode ser feita seguindo todos os passos indicados no televisor e utilizando o controle remoto do televisor, ou por meio do aplicativo Google Home em um aparelho celular. Caso a configuração seja realizada por meio do aparelho celular, as instruções serão informadas na tela do mesmo.

Para acesso a todos os recursos do Google TV, é necessário configurar uma conta Google e conta TCL gratuitas e concluir o assistente de configuração inicial.

Ao optar por concluir a configuração básica do TV, dará acesso ao uso das entradas do TV (HDMI, USB e antena). É possível concluir posteriormente as configurações para acessar os recursos do GoogleTV, através do Menu Configurações > Configurar GoogleTV e pressionar OK para confirmar.

MENU CONFIGURAÇÕES

Acessar as configurações do Google TV, conforme demonstrado no processo abaixo.

CANAIS E ENTRADAS:

Acesse o menu Canais para as funções de Sintonia de Canal, PVR, Editor de Canal, Limpar Lista de Canais, EPG, Diagnóstico de canais, Serviços de dados e Time shift.

Utilize o menu entradas para selecionar e renomear as entradas HDMI1/2/3, e habilitar as funções CEC e Modo de eARC.

TELA E SOM:

Acesse o menu Tela e Som para ajustar as opções:

IMAGEM

Possibilita realizar os ajustes: Padrão, Esporte, Filme, Jogo, PC, inteligente e Dinâmico.

Luz de Fundo, Saturação de Cor, (ajustes de brilho, cor, nitidez e ajuste de movimento),

Aplicar a todos modos de imagem e Reinicializar a imagem.

AJUSTES DE TELA

Possibilita realizar ajustes: Formato de tela Automático, modo de tela (16:9, 4:3, Cinema, Zoom 14:9, Zoom 16:9), imagem cortada.

SOM

Possibilita realizar ajustes: Predefinir o som (Padrão, Filme, Música, Voz, Jogo, Esporte e Inteligente).

Personalização de som (Virtualizador Surround, Realce de graves, Clareza de voz, definição).

Processamento de Áudio (Automático, Dolby Atmos, DTS Virtual X, Desligado).

Outros ajustes (auto volume, colocação da TV, Balanço, DTS DRC, somente áudio).

CONFIGURAÇÕES DE SAÍDA DE ÁUDIO

Saída de áudio, Saída de áudio digital, atraso de áudio e atraso de saída de áudio digital.

REDE E INTERNET

Para conectar a uma rede, você vai precisar de um roteador ou um modem Wi-Fi.

Pressione  > Configurações > Rede e Internet.

WI-FI

Possibilita conectar o televisor a uma rede Wi-fi.

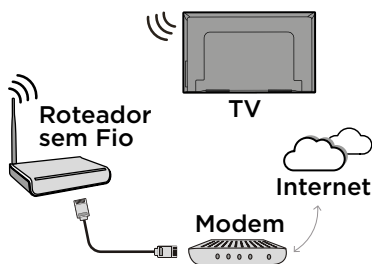

Habilitado: Permite visualizar as redes disponíveis.

Desabilitado: Oculta as redes disponíveis.

CONECTANDO-SE A UMA REDE SEM FIO.

Você terá duas opções para estabelecer sua conexão sem fio:

REDES DISPONÍVEIS.

Permite selecionar a rede desejada e entrar com a senha para efetuar a conexão.

OUTRAS OPÇÕES (ADICIONANDO NOVA REDE).

Possibilita adicionar uma rede oculta manualmente.

BUSCA SEMPRE ATIVADA

Permite que o serviço de localização da Google e outros Apps procurem redes, mesmo que o wifi esteja desligado.

Nota:

- O seu Televisor pode conectar com rede WiFi 2.4GHZ e 5.0GHZ.
- Muitos problemas de conexão são resolvidos somente com o ato de Desligar/Ligar seu serviço de rede. Quando acontecerem problemas de conexão, desligue o roteador da tomada, aguarde alguns minutos e ligue-o novamente. Se o problema persistir contate seu provedor de serviço.
- Em alguns casos, posicionar o ponto de acesso ou roteador sem fio em local alto (longe do chão) pode melhorar a recepção do sinal.
- Para conectar o seu Televisor à Internet será necessário uma conexão Base 10-T ou 100 Base-TX via porta LAN. Se o provedor não permitir estas conexões não será possível conectar o televisor.
- Uma rede sem fio opera a 2.4GHZ e 5.0GHZ de frequência e é a mesma de outros aparelhos domésticos, tais como telefone sem fio, dispositivos Bluetooth® e forno micro-ondas. Por trabalharem na mesma faixa de frequência, eles poderão ser afetados por interferências de sinal. Dispositivos com frequências de rádio acima de 5GHZ, poderão interromper a conexão de rede sem fio.
- Para obter melhores resultados de velocidade em sua conexão de Internet, consulte a especificação técnica do seu roteador, ponto de acesso e sistema operacional, e efetue corretamente a conexão nestes equipamentos antes de iniciar a configuração de rede no Televisor.

ETHERNET

Para conectar-se a uma rede via cabo (Ethernet), siga os seguintes passos:

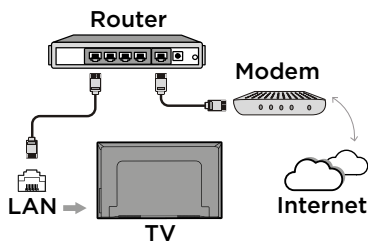

Conecte o cabo de internet (vindo do Modem ou Roteador) na entrada LAN do seu Televisor.

A conexão é realizada automaticamente quando o cabo de rede for conectado na entrada LAN do televisor.

CONFIGURAÇÕES DE PROXY.

Possibilita configurar o proxy.

CONFIGURAÇÕES DE IP

Possibilita alterar as configurações do IP (DHCP ou Estático).

DETECÇÃO DE REDE

Possibilita realizar o teste da conexão com a internet.

Nota:

- Na conexão Ethernet o default da configuração é DHCP.
- Alguns conteúdos poderão não ser compatíveis, para detalhes entre em contato com o produtor dos conteúdos.
- Algumas opções podem estar indisponíveis devido a certas restrições do seu provedor de internet, para informações contate o seu provedor de internet.
- Caso haja restrição à quantidade de dispositivos conectados contate seu provedor de internet.
- Problemas relacionados à conexão de internet são de responsabilidade do provedor.
- Os conteúdos disponíveis em seu Televisor estão sujeitos a alterações, suspensão, remoção ou atualização sem prévio aviso.
- Os conteúdos disponíveis / exibidos nos portais são de responsabilidade de seus produtores.
- Alguns conteúdos podem não ser indicados para menores, neste caso é necessário o acompanhamento dos pais. Os acessos e pesquisas efetuadas no portal podem ser diferentes dos resultados quando acessados de um computador.
- Alguns conteúdos não apresentam instruções em português.
- É possível que algumas funções desenvolvidas após a aquisição do televisor não sejam suportadas.
- A TCL SEMP não será responsabilizada em nenhuma circunstância por qualquer dano causado ao usuário do navegador de internet.

CONTAS E LOGIN

Acesse para entrar com dados de conta e login.

PRIVACIDADE

Acesse o menu de privacidade para ajustar, Localização, Uso e diagnósticos, Anúncios, Termos e privacidade, Google Assistente, Pagamentos e Compras, Permissões dos Apps, Acesso especial a apps, Segurança e restrições.

APPS:

Acesse Apps para listar todos os apps instalados e de sistema, para verificar a versão do app, excluir dados do aplicativo, desinstalar app ou atualizações, Permissões dos Apps, Acesso especial a apps, Segurança e restrições.

SISTEMA:

Acesse o menu de sistema para alterar as configurações de Acessibilidade, Sobre, Data e hora, Idioma, Teclado, Armazenamento, Modo ambiente, Energia, Transmitir, Sons do sistema, TCL care, Login e conta TCL, Bloquear, Modo esporte, Mestre do jogo, Configurações avançadas e reiniciar.

CONTROLES REMOTOS E ACESSÓRIOS:

Utilize este menu para adicionar dispositivos bluetooth e configurações de pareamento e despareamento do controle remoto bluetooth.

AJUDA E FEEDBACK:

Acesse este menu para enviar informações do produto.

MENU GOOGLE TV HOME

Pesquisa: Aba de pesquisa é utilizada para fazer pesquisas diversas, de aplicativos para baixar e de conteúdos em aplicativos.

Início: Exibe os principais aplicativos do televisor, conteúdos recomendados e novidades dos principais aplicativos.

Apps: Exibe os principais aplicativos do televisor, aplicativos recomendados e categorias de aplicativos.

Biblioteca: Exibe os conteúdos adquiridos, alugados e conteúdos favoritos da conta que está logada.

MENU QUICK APPS

Pressione o botão de opções de entrada (Input)  para abrir o Quick Apps e acessar:

- Entradas.
- Exibir acesso aos aplicativos TCL e os aplicativos mais recentes acessados pelo consumidor.
- Pesquisas.

PRINCIPAIS FUNÇÕES

ENTRADA DE ANTENA / TV DIGITAL / CABO

Menu de configurações > canais e entradas > canal > sintonia de canal > Pesquisa automática

Utilize a função para fazer a sintonia de canais para a entrada de antena do produto. Selecione o tipo de recepção de sinais de antena que possui (sinal externo ou a cabo).

PVR

Menu de configurações > canais e entradas > canal > PVR

Acesse para iniciar o gravador pessoal de TV digital ou para exibir a lista dos conteúdos gravados no dispositivo USB. Para esta função é necessária a utilização de um dispositivo de memória externa, de alta velocidade, plugado na porta USB. O gravador é para uso próprio no aparelho, sendo vedada a reprodução em outros dispositivos ou equipamentos.

TIMESHIFT

Menu de configurações > canais e entradas > canal > Timeshift

Gravador temporário do conteúdo do sinal DTV, permite assistir o conteúdo gravado temporariamente, e exibindo com um período de atraso em relação a TV ao vivo. Para esta função, é necessária a utilização de um dispositivo de memória externa de alta velocidade, plugado na porta USB.

EPG

Menu de configurações > canais e entradas > canal > EPG ou acesse através do teclado virtual > Guia de programação de TV

TEMPORIZADOR

Menu de configurações > sistema > energia > temporizador. Utilize esta função para iniciar o temporizador regressivo, configurado de acordo com a necessidade do usuário.

COMPORTAMENTO AO LIGAR

Menu de configurações > sistema > energia > Comportamento ao ligar

Permite definir que, ao ligar o televisor, inicie na tela do Google TV ou na última entrada feita.

ADICIONAR DISPOSITIVO BLUETOOTH

Menu de configurações > controles remotos e acessórios > adicionar acessório

Acesse o menu para adicionar um dispositivo bluetooth compatível, como: caixas de som, controle remoto, etc.

ADICIONAR/REMOVER CONTA E CONTA PARA CRIANÇA

Menu de configurações > contas e login > adicionar conta

É possível adicionar outras contas, ou trocar a conta que está ativa pela conta de outro usuário. É possível adicionar também a conta

CAPÍTULO 2 CONFIGURAÇÃO

para acesso de crianças. Selecione esta opção e siga o passo a passo, de acordo com as instruções conforme apareçam na TV.

MOTION RATE

Tela e Som > Imagem > Ajustes de Movimento

Acesse esta função para ajustar Nitidez de movimento, Redução de distorção, Redução de vibração, Aceleração Dinâmica e Reinicializar.

HABILITAR CEC E CONTROLES DO HDMI

Menu de configurações > Canais e entradas > Controle de dispositivos externos(CEC)

Habilite as funções de controle de dispositivos que estão conectados via porta HDMI, controlando o dispositivo, utilizando o controle remoto do televisor. É necessário checar se o dispositivo conectado é compatível com a função. Alguns comandos podem não ser compatíveis.

MESTRE DO JOGO (GAME MASTER)

O Mestre do jogo oferece recursos de baixa latência com imagens dinâmicas e fluidas, para melhor experiência com jogos.

Acesse o Menu Configurações > Sistemas > Mestre do Jogo, selecione a opção desejada:

HDMI = AUTOMÁTICO

O Mestre do jogo será ativado automaticamente quando o sinal VRR ou ALLM for detectado.

HDMI = LIG

O Mestre do Jogo será ativado automaticamente quando o dispositivo for conectado à porta HDMI.

HDMI = DESL

O Mestre do Jogo não será ativado.

Nota. Os recursos de VRR e ALLM da TV são ativados automaticamente quando o Mestre do jogo estiver selecionado na opção HDMI Automático ou ligado.

ACESSAR ENTRADAS

Utilize a tecla  ou selecione este ícone no "Quick menu", acessando através da tela.

A tela de entradas, permite selecionar entre as entradas TV, HDMI 1/2/3, Canal de streaming, Media Player, e Home do Google.

120HZ DLG

Utilize a entrada HDMI 1/2/3 para obter um sinal com 120fps. Necessário habilitar a função

"HDMI padrão avançado".

Menu de configurações > Canais e entradas > HDMI padrão avançado

Resolução máxima suportada em 120Hz:

2560x1440 (disponível nos modelos 50, 55, 65, 75 e 85P7K).

TRANSMITIR

Menu de configurações > Sistema > Transmitir

Acesse este menu para definir que seu televisor fique visível a outros dispositivos, que se encontram na mesma rede local, e que possam transmitir o conteúdo para que seja exibido no televisor.

TECLADO VIRTUAL

Pressione a tecla  do controle remoto para exibir o teclado virtual do televisor. As teclas disponíveis para uso no teclado virtual, variam de acordo com a fonte que está selecionada

CONFIGURAÇÕES DO ALEXA (WORK WITH ALEXA)

Possibilita gerar o código de ativação da TV no servidor da Amazon.

Na tela Home selecione Seus Apps -> Ver Tudo -> Work With Alexa

1. Selecione a opção Habilitar Alexa

2. Siga as orientações na TV para gerar o código de ativação.

Depois de gerar o código de ativação é necessário continuar o processo de configuração no App Alexa do Smartphone.

1. Abra o App Alexa no Smartphone.

2. Abra opção de Skill e jogos.

3. Pesquise a Skill "TCL Assistant".

4. Habilite a Skill colocando o código gerado pela TV.

5. Ao finalizar este processo a TV informa que está pronta para uso.

O recurso Work With Alexa é disponibilizado pela Amazon e possibilita que os produtos eletrônicos sejam compatíveis com a Alexa e possam ter as suas principais funções controladas pelo dispositivo Amazon Echo.

Veja na tabela a seguir algumas sugestões de comando para utilizar com Alexa.

FUNÇÕES	SUGESTÕES DE COMANDOS PARA UTILIZAR COM ALEXA
Ligar / Desligar TV	Ligar a <nome da TV>
	Desligar a <nome da TV>
Reprodução de Mídia (Somente no YouTube e Media player)	Play na <nome da TV>
	Pause na <nome da TV>
	Parar a reprodução na <nome da TV>
	Avançar na <nome da TV>
	Retroceder na <nome da TV>
	Avanço Rápido na <nome da TV>
	Retrocesso Rápido <nome da TV>
	Reproduzir do início <nome da TV>
Volume	Mudar/Alterar o volume da <nome da TV> para <xx>
	Aumentar o Volume da <nome da TV>
	Diminuir o Volume da <nome da TV>
Mute	Desativar o Som da <nome da TV>
	Habilitar o Som da <nome da TV>
Entradas	Mudar/Alterar a entrada para HDMI1/HDMI2/HDMI3/TV/Central de Mídia na <nome da TV>
Canal (DTV)	Mudar para GLOBO HD (nome do canal) / Canal 5.1 na <nome da TV>
	Mudar Canal para cima na <nome da TV>
	Mudar Canal para baixo na <nome da TV>



TCL CARE

Menu de configurações > Sistema > TCL Care.

Possibilita acessar o tutorial para realização de teste auditivo.

ENTRADAS

Nesta função você selecionará a entrada que deseja utilizar em seu aparelho, como: canal de streaming, TV, HDMI 1, 2 e 3.

Utilize o botão direcional  para navegar e pressione ok  para selecionar sua escolha.

CENTRAL DE MÍDIA

Utilize esta função para acesso aos arquivos de mídias armazenadas em um dispositivo de memória externa como um HD externo ou acesso à função compartilhamento de áudio/vídeo do televisor.

INFORMAÇÕES EXTRAS

PVR

A função de PVR permite que você grave o conteúdo da programação no dispositivo de memória externa que estiver inserido no aparelho. Você também pode agendar gravações futuras, uma vez que disponíveis no EPG.

Notas:

- Não é garantido que todos os dispositivos possam trabalhar como HDD USB para PVR.
- Não é garantido o funcionamento com utilização de HUB. Recomendado conectar o dispositivo de armazenamento diretamente no televisor.
- Se o tamanho do dispositivo de armazenamento em massa for muito pequeno, existe o risco do conteúdo não ser salvo.
- Não é possível gravar sinais de entrada de vídeo através da função PVR.
- Nem todos os tipos de transmissões podem ser gravados. Alguns conteúdos transmitidos possuem proteção contra gravação.
- O fabricante não se responsabiliza por possíveis falhas na gravação de áudio ou vídeo decorrentes de mau funcionamento na recepção do televisor.
- A locação de arquivos precisa estar formatada em FAT 32.
- A legislação brasileira de direitos autorais não inclui PVR-TV como recurso, entre outros motivos, porque é mais antiga do que outras tecnologias da mesma espécie. Na verdade, nossa opinião é baseada em decisões anteriores que foram emitidas pelos Tribunais Brasileiros ao longo dos últimos 15 anos.
- Sob a lei, se a cópia privada de conteúdos protegidos for feita para uso privado pela copiadora então não será considerada uma violação do direito.

Isso pode ser entendido e identificado literalmente no artigo 46, item D, II da Lei de Direitos Autorais brasileira (Lei 9610/98).” Atualmente temos mais de 5 contas em trilha no Parlamento brasileiro para cobrir tais situações tornando-as situações claramente legais.”

TIMESHIFT

Entre no menu Configurações -> Canais e entradas -> Canal -> Time shift.

Esta função iniciará automaticamente quando pressionado , e permite que o usuário pause o que está sendo transmitido, e retome a programação pressionando play novamente, que será retomada do momento em que foi pausada. Para esta ativação, é necessário que algum tipo de dispositivo (USB ou HD externo) esteja conectado ao televisor.

Nota: Diferentemente do PVR, a gravação do timeshift é TEMPORÁRIA e, quando qualquer outra ação for feita no aparelho, uma mensagem dizendo “Você tem certeza que deseja sair” aparecerá, indicando que caso você prossiga com a operação, o que foi gravado será perdido.

PERGUNTAS FREQUENTES (FAQ):

• O QUE FAZER QUANDO FALHA AO CONECTAR A REDE?

- Verifique se seu Televisor está conectado à rede.
- Reinicie seu Televisor.
- Consulte seu provedor de serviço de internet para confirmar se o roteador utilizado é compatível.
- Consulte o manual de operação do seu roteador para ativar a função DHCP, após conectar a rede ao seu aparelho.
- Certifique-se de que a conexão entre seu televisor e o roteador foi estabelecida e bem sucedida.
- Caso o problema persista, conecte um outro dispositivo a mesma rede, e verifique se o acesso está funcionando corretamente.
- Entre em contato com a central de atendimento ao consumidor, caso o problema persista.
- Verifique a configuração de data e hora do televisor.
- Configure outra rede local, por exemplo, roteando algum dispositivo móvel.
- Verifique configurando outro DNS, através da configuração do modem, ou configurando o IP manualmente.

• ALTERE A ENCRIPÇÃO DA CHAVE DE SEGURANÇA DO ROTEADOR PARA WPA2 (PSK)

- Verifique se outras redes Wi-Fi próximas estão utilizando mesma faixa de canal, necessário alterar configuração no roteador.

• O VÍDEO APRESENTA PROBLEMAS NA EXECUÇÃO, QUAL PODE SER A CAUSA?

- Os vídeos do seu dispositivo USB podem conter formatos não suportados pelo televisor, resultando em falhas na decodificação do formato.
- Para vídeos carregados diretamente da internet e aplicativos de vídeo:

A. Verifique se a velocidade da sua banda larga esta de acordo com a velocidade recomendada pelo proprietário do aplicativo ou site de acesso.

B. Nos horários de pico a internet poderá ser afetada.

C. Verifique se não há muitos dispositivos conectados na mesma rede, utilizando a mesma banda.

D. O vídeo poderá ser censurado por apresentar conteúdo inadequado para a visualização de acordo com a classificação indicativa e configuração de controle dos pais, entre eles, imagens de violência, conflitos ou agressões também são limitadas, pois podem incluir violência física ou psicológica. Outros conteúdos censurados podem incluir profanidade ou linguagem inapropriada, além de cenas de nudez.

E. Diversos aplicativos rodando em plano de fundo, utilize o aplicativo "Proteção do televisor" ou selecione o ícone "aceleração de sistema", para encerrar os arquivos que estão rodando no plano de fundo.

F. Limpe o cache da aplicação, acessando a opção "APPS" no menu de configuração do Google TV.

G. Limpe os dados da aplicação, acessando a opção "APPS" no menu de configuração do Google TV.

H. Falha no DNS utilizado, tente configurar outro DNS no modem do aparelho (consultar manual de operações do modem/roteador).

I. Desabilite o firewall do modem/roteador para checar se pode estar bloqueando protocolos de acesso.

J. Pode ser uma falha momentânea de acesso aos servidores do conteúdo. Tente novamente mais tarde.

• POR QUE DOIS DISPOSITIVOS USB NÃO SÃO RECONHECIDOS QUANDO LIGADOS AO MESMO TEMPO?

- Os dispositivos USB consomem muita energia, o que pode causar um déficit no aparelho. É recomendado inserir apenas um disco rígido por vez.

• OS VÍDEOS DOS DISPOSITIVOS USB ESTÃO SEM SOM, O QUE POSSO FAZER?

- O formato de áudio do vídeo do dispositivo USB pode não ser suportado pelo televisor.

• ALGUNS VÍDEOS NÃO CONSEGUEM SER REPRODUZIDOS.

- O formato de vídeo pode não ser suportado pelo televisor. Certos tipos de câmeras ou dispositivos móveis gravam em formatos exclusivos e não são compatíveis com o televisor.

Alguns vídeos não são reproduzidos completamente, e agora?

- Os vídeos podem apresentar erros ao serem copiados ou comprimidos. Tente esperar o

processo de compressão finalizar para que o vídeo não seja interrompido antes do tempo necessário.

• NO QUE DEVO PRESTAR ATENÇÃO AO ATUALIZAR O SOFTWARE?

- Certifique-se de que não haverá cortes de energia durante a atualização. Evite qualquer operação no controle remoto durante a atualização. Seja paciente, pois o processo de atualização do software pode demorar um pouco.

• NÃO HÁ NENHUMA MUDANÇA DISTINTA NA INTERFACE DO TELEVISOR APÓS A ATUALIZAÇÃO DO SOFTWARE, PODE TER HAVIDO UM ERRO?

- A atualização do software não serve apenas para adicionar novas funções, como também para melhorar o desempenho do televisor. Alterações na interface do aparelho não são obrigatórias.

• O QUE DEVO FAZER QUANDO O PROCESSO DE ATUALIZAÇÃO DO SOFTWARE PARA REPENTINAMENTE?

- Caso esteja fazendo a atualização do software através de um dispositivo USB, não remova o dispositivo do seu televisor, e, reinicie o aparelho para continuar a atualização. Caso esteja utilizando a rede para a atualização, apenas reinicie o televisor, e verifique se está normalizado.

• COM O USB CONECTADO NO TELEVISOR E DEPOIS DO ACESSO DE UMA MÍDIA HÁ UM AVISO QUE NÃO HÁ CONEXÃO DE USB, POR QUÊ?

- Pode haver um dano no seu dispositivo ou baixa voltagem. É recomendável um acréscimo de energia no dispositivo.

A seguir damos algumas dicas que podem melhorar o desempenho de dispositivos que apresentam travamento ou interrupção durante a reprodução:

1. Verificar a integridade dos arquivos (faixas musicais) a serem reproduzidos. Em caso de arquivos corrompidos, os mesmos deverão ser deletados.

2. Colocar todos os arquivos (faixas musicais / arquivos vídeo / imagens) na raiz do dispositivo USB.

3. Eliminar arquivos não reproduzíveis no produto.

4. Formatar o dispositivo e gravar as faixas novamente.

• O TELEVISOR MOSTRA UMA MENSAGEM DE QUE “NÃO HÁ DISPOSITIVO DETECTADO” MESMO COM UM DISPOSITIVO CONECTADO.

- Pode haver algo errado com seu dispositivo USB, ele pode estar danificado ou com energia elétrica insuficiente. Caso seja necessário, conecte o dispositivo em duas portas USB, utilizando um cabo especial, não fornecido.

• RECONHECIMENTO DE VOZ DO CONTROLE NÃO FUNCIONA.

- Verifique se o controle está pareado com o televisor.

- Verifique se o idioma está correto.

- Verifique se o servidor do Google está disponível e estável.

- A Pilha do controle remoto pode estar com baixa tensão, verifique testando com pilhas alcalinas novas.

PROBLEMAS DE IMAGEM E SOM

Para solucionar a maioria dos problemas que possam ser encontrados no seu Televisor consulte a seguinte lista:

• SEM IMAGEM, SEM SOM

1. Ligue qualquer outro dispositivo elétrico na tomada, para certificar-se de que a energia está funcionando corretamente.

2. O plugue pode estar com mau contato na tomada.

3. Verifique a fonte de sinal.

4. Verifique se liga pela tecla do painel frontal do televisor.

Se estiver na entrada HDMI:

5. Checar a conexão e testar utilizando outro cabo HDMI 2.0.

6. Alterar a configuração do ajuste HDMI 2.0 para desligado.

• O CONTROLE REMOTO NÃO FUNCIONA

1. Tente trocar por baterias alcalinas novas.

2. As baterias não estão instaladas corretamente.

3. O aparelho principal não está ligado ou conectado na tomada.

4. Tente parear novamente o controle remoto.

• SEM IMAGEM, SOM NORMAL

- Se estiver em HDMI ou DTV:

1. Desabilite a função Luz de fundo dinâmica.

2. Selecione outra entrada de sinal, ou troque de canal.

3. Alterar a configuração do ajuste HDMI 2.1 para desligado.

• **IMAGEM NORMAL, NENHUM SOM.**

1. Pressione o botão de volume + para aumentar o som ou tirar do mudo.

2. Verifique se algum dispositivo Bluetooth de caixa de som ou fone de ouvido está pareado.

- Se estiver na entrada de Antena:

3. Pode estar em modo SAP, altere o sistema de som ou opções de idioma.

4. Pode ter ocorrido falha de decodificação, mude de canal e retorne.

- Se estiver na entrada HDMI

5. Verifique a resolução de vídeo, tente configurar outra resolução.

6. Configure o som do player (Bluray, Set Top Box, Video Game) para PCM

• **IMAGEM ANORMAL - MACROBLOCO, DROPFRAME (PERDA DE QUADROS DE IMAGEM) E “FLICKERING” (PEQUENOS CONGELAMENTOS)**

Certifique-se de que não seja em decorrência de fatores externos. Problemas de imagem anormal podem ser em decorrência de interferência externa, tais como: chuveiro elétrico, motores elétricos (geladeira, por exemplo), secador de cabelo, oscilações da energia elétrica, entre outros.

Se estiver na entrada de Antena

1. Verifique o sinal de antena, tente ajustar o posicionamento da antena e melhorar a recepção de sinal.

2. Verifique se o conector do cabo de antena está corretamente plugado no terminal do televisor.

3. Pode ser falha da emissora, transmitindo o sinal fora do padrão de Televisor digital.

• **PROBLEMA NA IMAGEM OU SOM (APLICATIVO DE VÍDEO OU MEDIA PLAYER USB)**

1. Feche o aplicativo e abra novamente, e tente reproduzir o conteúdo.

2. Fechar outros aplicativos que estão rodando em plano de fundo.

3. Pode ser codec de vídeo incompatível, tente reproduzir outro conteúdo.

4. Se o erro for ao reproduzir Media Player USB, utilize outro player disponível na loja de aplicativos.

5. Limpar cache do aplicativo (Menu de

Configuração do GoogleTV > Apps)

6. Limpar dados do aplicativo (Menu de Configuração do GoogleTV > Apps)

7. Verificar se houve atualização automática do aplicativo recentemente.

8. Verificar problemas na conexão da internet ou Internet instável.

9. Pode ser uma falha momentânea de acesso aos servidores do conteúdo. Tente novamente mais tarde.

ALEXA

1. Não consigo habilitar o Código de ativação da TV.

• Refazer o passo a passo detalhado na página 15.

2. Não consigo ativar o código da TV no APP Alexa.

• Refazer o passo a passo detalhado na página 15.

3. Depois de ativado, não consigo encontrar a TV no App da Alexa.

• Refazer o passo a passo detalhado na página 15.

Caso a TV ainda não seja encontrada:

Abriu as configurações do Work With Alexa na TV - Selecionar a opção Sair para desvincular a TV da conta Amazon e refazer o passo a passo detalhado na página 15.

DECLARAÇÃO LEGAL DO FABRICANTE DESTE APARELHO TELEVISOR

O seu aparelho Televisor (“Smart TV”) possui diversos recursos apresentados por meio de aplicativos e/ou conteúdos (“Serviços”), porém, alguns dos mencionados serviços podem não estar disponíveis em todos os modelos de Smart TVs ou em todos os países. Alguns destes Serviços podem exigir contratação mediante o pagamento de taxas de adesão, de responsabilidade exclusiva dos proprietários e provedores dos Serviços.

Favor acessar o nosso site para mais informações sobre o modelo de seu aparelho Smart TV e seus respectivos serviços. Os mencionados Serviços e a disponibilidade de seus conteúdos através do seu Smart TV estarão sujeitos a alterações periódicas sem aviso prévio, estabelecidas por seus proprietários.

Todos os serviços acessíveis através do seu Smart TV pertencem a terceiros e estão protegidos por direitos autorais, patentes, marcas e/ou outras, de propriedade intelectual. Tais serviços devem ser utilizados somente para uso pessoal ou doméstico, sendo vedada a utilização comercial. É vedado também o uso de quaisquer Serviços e seus conteúdos de forma não autorizada pelo proprietário ou provedor do mesmo. Sem limitar as disposições acima, salvo com a expressa autorização, o usuário não poderá modificar, copiar, publicar, enviar, postar, transmitir, traduzir, vender, criar trabalhos derivados, ou fazer o uso indevido ou distribuir quaisquer dos Serviços e seus conteúdos fornecidos no seu Smart TV.

O usuário reconhece e concorda expressamente que os Serviços poderão ser alterados, suspensos, removidos, encerrados, interrompidos, ou desativados a qualquer momento, sem aviso prévio, e a fabricante não oferece qualquer garantia de que permanecerão disponíveis por qualquer período de tempo. Os Serviços e seus conteúdos são transmitidos por terceiros através de redes e meios de transmissão, os quais a fabricante não gerencia. Sem prejuízo da generalidade deste termo de responsabilidade, a fabricante isenta-se expressamente de qualquer obrigação ou responsabilidade relacionada à alteração, interrupção, desativação, remoção ou suspensão de qualquer conteúdo ou Serviço disponibilizado no seu Smart TV. A fabricante poderá ainda impor limites à utilização ou ao acesso de determinados conteúdos ou serviços, em qualquer circunstância e

sem aviso prévio ou responsabilidade. A fabricante deste aparelho Smart TV não se responsabiliza pelo atendimento ao cliente relacionado aos Serviços. Quaisquer dúvidas ou solicitação de assistência nestes casos deverão ser solicitadas diretamente ao respectivo proprietário ou provedor dos Serviços.

O usuário reconhece e concorda que a fabricante e os proprietários e provedores dos Serviços disponibilizados podem recolher e utilizar dados técnicos e informações relacionadas, incluindo, mas não se limitando, às informações técnicas sobre este Smart TV, sistema, software, aplicativos e periféricos, para facilitar o fornecimento de atualizações de software, suporte ao produto e outros serviços. A fabricante e os proprietários dos conteúdos e Serviços podem utilizar tais informações desde que elas estejam em um formato que não identifiquem o usuário pessoalmente e apenas com o objetivo de melhorar seus produtos, tecnologias e serviços.

Nota: Utilizar as funções especiais para alterar o tamanho da imagem exibida (por exemplo, alterar altura/largura) com a finalidade de exibição pública ou ganho comercial poderá infringir as leis de direitos autorais.

NOTAS IMPORTANTES SOBRE SEU TV

A tecnologia empregada na fabricação do televisor, com tela de cristal líquido e iluminação LED, é de altíssimo nível de precisão. No entanto, alguns “dots” (pontos de luz ativos da tela) podem permanecer constantemente apagados, ou acesos nas cores vermelha, verde e azul, efeitos estes inerentes à própria configuração da tecnologia e, portanto, não se constituindo em vício ou defeito de acordo com os padrões normais da indústria.

Notas: Video games interativos que tenham joysticks com tiros de armas e com alvos na tela, podem não funcionar.

INFORMAÇÕES SOBRE A NETFLIX.

A Netflix está disponível em alguns países e requer assinatura de transmissão ilimitada.

A disponibilidade de conteúdos em alta definição (HD) e ultra alta definição (Ultra HD) está sujeita ao plano contratado com a Netflix, a seu serviço de Internet e à funcionalidade do aparelho usado. Nem todo conteúdo está disponível em HD ou Ultra HD e nem todos os planos permitem o recebimento de conteúdo em HD ou Ultra HD. Para maiores informações, acessar www.netflix.com/TermsOfUse.

LICENÇAS



Dolby, Dolby Vision, Dolby Atmos, Dolby Audio e o símbolo D duplo são marcas comerciais registradas da Dolby Laboratories Licensing Corporation. Fabricado sob licença da Dolby Laboratories. Trabalhos confidenciais não publicados.
Copyright © 1992–2022 Dolby Laboratories. Todos os direitos reservados.



Os termos e expressões “HDMI”, “HDMI High-Definition Multimedia Interface” e “Trade dress da HDMI”, e os Logotipos da HDMI são marcas comerciais ou marcas registradas da HDMI Licensing Administrator, Inc.



Para patentes DTS, consulte <http://patents.dts.com>. Fabricado sob licença de DTS, Inc. ou DTS Licensing Limited. DTS, os símbolos DTS, DTS:X, Virtual:X, e o logotipo DTS:X são marcas registradas ou marcas comerciais da DTS, Inc. nos Estados Unidos e / ou outros países. © 2021 DTS, Inc. TODOS OS DIREITOS RESERVADOS.



Fabricado sob licença de IMAX Corporation. IMAX® é marca registrada da IMAX Corporation nos Estados Unidos e em outros países. Para patentes DTS, consulte <http://patents.dts.com>. Fabricado sob licença da DTS Licensing Limited. DTS e o logotipo DTS são marcas registradas ou marcas comerciais da DTS, Inc. nos Estados Unidos e em outros países. © 2020 DTS, Inc. TODOS OS DIREITOS RESERVADOS.



A marca e os logotipos do Bluetooth são registrados e propriedades da Bluetooth SIG, Inc. e qualquer uso dessas marcas pela TCL estão sob licença. Outras marcas comerciais e nomes comerciais são de seus respectivos proprietários.

DESTAQUE



É o Assistente Virtual do Google, que gerencia tarefas, como músicas e vídeos, encontra arquivos, busca notícias em tempo real, entre outras funções. Esta plataforma traz soluções para automação residencial, onde você pode acessar seus dispositivos domésticos através do seu TV. Todos esses atributos são disponíveis nos modelos da família TCL C6KS e P7K através do comando por voz, facilitando a sua navegação proporcionando uma nova maneira de interagir com o produto.

Observação: Sobre o serviço Google Assistant acesse: https://assistant.google.com/intl/pt_br/platforms/tv/



O televisor possui a tecnologia HDR (High Dynamic Range ou alto alcance dinâmico) é um recurso capaz de deixar a imagem do televisor com uma alta qualidade e excelentes resultados em brilho e contraste para não perder nenhum detalhe em cenas claras ou escuras.



A evolução da sua Android TV. Com o Google TV, a experiência é mais impressionante: mais fluidez, melhores recomendações de conteúdo e mais funções.

Você pode ouvir músicas, ver filmes, jogar games e muito mais com os apps essenciais de entretenimento que vêm pré-instalados e, além disso, você pode baixar mais através da Google Play Store.¹

¹ Para desfrutar de todos os recursos e serviços em seu TCL Google TV, são necessárias uma conta gratuita do Google, uma conta TCL gratuita e uma conexão de internet banda larga.

ESPECIFICAÇÕES TÉCNICAS

SISTEMA DE TRANSMISSÃO	PAL-M/PAL-N/NTSC/DTV (ISDB-T)						
CANAIS DE RECEPÇÃO	VHF: 2 a 13						
	UHF: 14 a 69						
	TV a Cabo:			Super Band (J a W)			
				Mid Band (A-8 a A-1, A a I)			
RESOLUÇÃO MÁXIMA	UHD 3840 x 2160 pixels						
PESO COM PEDESTAL	50C6KS	50P7K	55P7K	65P7K	75P7K	85P7K	
	9,2kg	8,44kg	10,54kg	15,34kg	22,1kg	30,84kg	
TENSÃO DE ALIMENTAÇÃO	127-220 V - 50/60 Hz Automático						
CONSUMO	Verificar etiqueta na tampa traseira do televisor						
	Consumo Stand by: < 0,5W						
	Potência de Áudio Alto falantes:	50C6KS	2x10W				
		50P7K	2x10W				
		55P7K	2x10W				
65P7K		2x10W					
75P7K		2x15W					
85P7K	2x10W + 20W						

DIMENSÕES DO APARELHO*

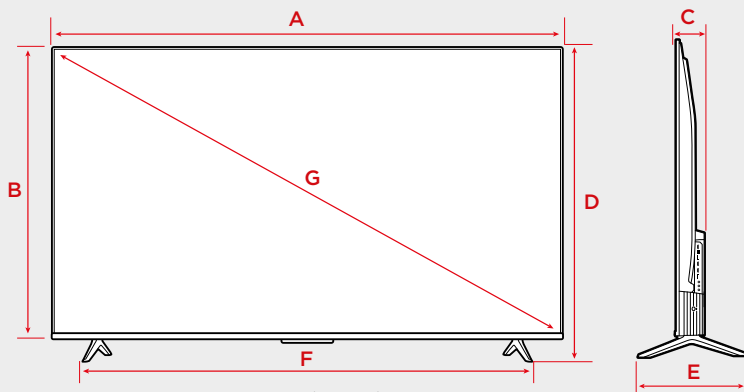

MODELO	A	B	C	D	E	F	G	
							Tamanho	Diagonal Visual
50C6KS	1111	646	72	702	297	857	50"(127 cm)	126 cm
50P7K	1111	646	72	702	280	858	50"(127 cm)	126 cm
55P7K	1226	711	73	776	280	919	55"(140 cm)	139 cm
65P7K	1445	833	73	893	329	1110	65"(165 cm)	164 cm
75P7K	1668	959	73	1036	348	1312	75"(191 cm)	190 cm
85P7K	1890	1095	68	1156	374	1468	85"(216 cm)	215 cm

ITENS INCLUSOS

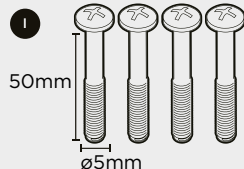
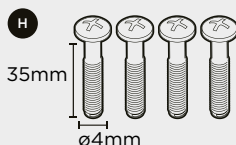
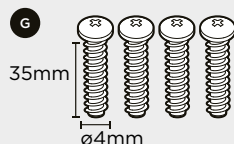
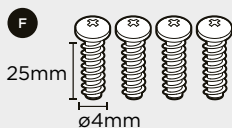
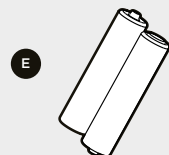
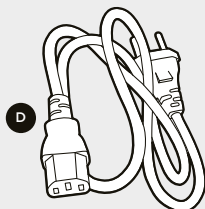
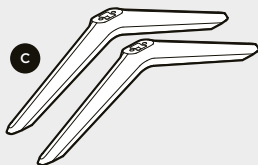
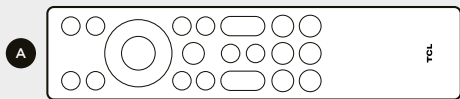

A 1 Controle remoto RC813A

B 1 Manual de operação

C 2 Pedestais (Bases)

D 1 Cabo de alimentação com isolamento duplo

E 2 Pilhas AAA (Item cortesia)
Nota: As pilhas fornecidas em cortesia, são para os primeiros dias de uso do televisor. Para não comprometer o desempenho do Controle remoto, faça a substituição por pilhas alcalinas.

F 4 Parafusos Ø4x25mm
 Para fixar os pedestais ao televisor (Modelo 50C6KS)

G 4 Parafusos Ø4x35mm
 Para fixar os pedestais ao televisor (Modelo 50P7K)

H 4 Parafusos M4x35mm
 Para fixar os pedestais ao televisor (Modelos 55P7K e 65P7K)

I 4 Parafusos M5x50mm
 Para fixar os pedestais ao televisor (Modelos 75P7K e 85P7K)

*Figuras meramente ilustrativas

CERTIFICADO DE GARANTIA

A TCL SEMP assegura ao consumidor que adquire ou utiliza este TELEVISOR, como destinatário final, garantia contra defeito de material ou de fabricação que nele se apresentar no prazo de 365 (TREZENTOS E SESSENTA E CINCO) dias contados a partir da data de aquisição, incluindo nesse prazo 90 (NOVENTA) dias de garantia legal.

A TCL SEMP restringe sua responsabilidade à substituição de peças defeituosas, desde que, a critério de seu técnico credenciado, se constate falha em condições normais de uso.

A TCL SEMP declara a garantia nula e sem efeito se este aparelho sofrer qualquer dano provocado por acidentes, agentes da natureza, uso em desacordo com o Manual de Instruções, uso caracterizado como não doméstico, ou por ter sido ligado à rede elétrica imprópria ou sujeita a flutuações excessivas ou, ainda, no caso de apresentar sinais de haver sido violado, ajustado ou consertado por pessoa não autorizada pela TCL SEMP.

Também será considerada nula a garantia se este Certificado apresentar rasuras ou modificações.

A TCL SEMP obriga-se a prestar os serviços acima referidos, tanto os gratuitos como os remunerados, somente nas localidades onde mantiver oficinas de serviços especificamente autorizadas para atender o TELEVISOR. O consumidor residente em outra localidade será, portanto, o único responsável pelas despesas e riscos de transporte deste aparelho até a oficina autorizada pela TCL SEMP mais próxima (ida e volta).

Nota: Esta garantia somente será válida com a apresentação da nota fiscal de compra deste aparelho.

ASSISTÊNCIA TÉCNICA E USO DA GARANTIA

Para maiores informações sobre assistência técnica ou fazer uso da garantia, visite o nosso site www.tclsemp.com.br/suporte ou ligue para nossa Central de Atendimento ao Consumidor

CENTRAL DE ATENDIMENTO AO CONSUMIDOR - 0800 7367 825

O avanço de nossas pesquisas tecnológicas pode alterar as especificações deste aparelho sem prévio aviso. Estes aparelhos de TV são passivos de atualização de software, para maiores informações entre em contato com a nossa Central de Atendimento ao Consumidor.



INCORPORA PRODUTO HOMOLOGADO PELA ANATEL SOB NÚMERO:
10767-24-10435
MODELO: RC813A

"Este equipamento não tem direito à proteção contra interferência prejudicial e não pode causar interferência em sistemas devidamente autorizados."



INCORPORA PRODUTO HOMOLOGADO PELA ANATEL SOB NÚMERO:
00738-24-06714
MÓDULO: WKCT2FM2501

"Este equipamento não tem direito à proteção contra interferência prejudicial e não pode causar interferência em sistemas devidamente autorizados."

Para maiores informações, consulte o site da Anatel - www.gov.br/anatel/pt-br

Res.680 "Este equipamento não tem direito à proteção contra interferência prejudicial e não pode causar interferência em sistemas devidamente autorizados"

ATENÇÃO

"Conforme lei federal nº 11.291/06, informamos que podem ocorrer danos ao sistema auditivo exposto a potência superior a 85 decibéis"

TCL SEMP



PRODUZIDO NO POLO INDUSTRIAL DE MANAUS



CONHEÇA A AMAZÔNIA

AOC • Roku TV

Manual do Usuário

50U7045/78G

55U7045/78G

www.aoc.com

© 2024 AOC. Todos os direitos reservados.

Este manual fornece um guia operacional para o usuário. Todas as declarações, informações técnicas e recomendações neste manual e em quaisquer guias ou documentos relacionados são consideradas confiáveis, mas a precisão e a integridade delas não são garantidas ou asseguradas, e elas não se destinam a ser, nem devem ser entendidas como, representações ou garantias relativas aos produtos descritos.

ÍNDICE

INFORMAÇÕES IMPORTANTES.....	3	CONTEÚDO NA CAIXA.....	11
AVISO.....	3	CONEXÕES.....	12
CUIDADO	3	CONECTANDO A TV	13
INSTRUÇÕES DE SEGURANÇA		Antena de TV	13
IMPORTANTES.....	3	Conexão HDMI	13
Riscos de estabilidade.....	4	Conexão de áudio.....	13
Risco das Baterias.....	4	Conexão de fone de ouvido	14
INSTRUÇÕES DE USO	4	Conexão USB.....	14
Instalação	4	REFERÊNCIA	14
Cabo de energia CA.....	5	Resolução de Entrada Suportada - Vídeo	14
Tela LCD/LED	5	Resolução de Entrada Suportada -	
Fiação	6	Computador	14
Choque Elétrico.....	6	CONFIGURAÇÃO	15
Tempestades de Raios.....	6	Inserindo baterias no controle remoto	15
Quando Não Está Em Uso	6	Fixação da Base	15
Sobrecarga.....	7	Montagem na parede	16
Equipamento Opcional	7	MUDANDO A FONTE DE ENTRADA.....	17
Acessórios Pequenos	7	MENU DE CONFIGURAÇÕES.....	17
Antenas	7	GUIA DE TV	19
Baterias	7	INFORMAÇÕES DO CANAL.....	19
Limpeza.....	8	OPÇÕES PARA CANAIS	20
Influência Magnética	8	MENU DO USB MEDIA PLAYER	21
Som.....	8	LICENÇAS.....	22
Carregando a TV	8	DIMENSÕES & ESPECIFICAÇÕES	23
Ventilação	8		
Umidade	9		
Ajuste de volume	9		
Manutenção	9		
Informações sobre reciclagem.....	10		
Baterias	10		
Atendimento ao Consumidor.....	10		
ANATEL.....	10		

Informações importantes

AVISO



Este símbolo destina-se a alertar o usuário para a presença de "tensão perigosa" insinuada dentro do gabinete da TV que pode ser de magnitude suficiente para constituir um risco de choque elétrico a pessoas.



Este símbolo destina-se a alertar o usuário para a presença de instruções importantes de operação e manutenção (serviço) na literatura que acompanha a TV.

Para reduzir o risco de incêndio ou choque elétrico, não exponha este TV à chuva ou umidade. O aparelho não deve ser exposto a gotejamento ou respingos e nenhum objeto cheio de líquidos, como vasos, deve ser colocado sobre o aparelho.

CUIDADO

Para evitar choque elétrico, não use este plugue AC polarizado com um cabo de extensão, receptáculo ou outra tomada, a menos que as lâminas possam ser totalmente inseridas para evitar a exposição das lâminas.

Use o suporte para montagem na parede ou o suporte de TV que foi recomendado pela AOC, e consulte seu revendedor para obter informações detalhadas.

O uso com outro suporte de parede ou suporte para TV pode causar instabilidade e possivelmente resultar em lesões.

Para detalhes concerning precauções de segurança, veja "Instruções de Segurança Importantes" e "Instruções de Uso Importantes" abaixo.

Este modelo foi avaliado e recebeu uma classificação "A" pela INMETRO.

Cuidado:

O uso prolongado deste equipamento com configurações de volume acima de 85 decibéis pode prejudicar sua audição.

Instruções de Segurança Importantes

- 1) Leia estas instruções.
- 2) Guarde estas instruções.
- 3) Atenda a todos os avisos.
- 4) Siga todas as instruções.
- 5) Não use este aparelho perto de água.
- 6) Limpe apenas com pano seco.
- 7) Não bloqueie nenhuma abertura de ventilação. Instale de acordo com as instruções do fabricante.
- 8) Não instale perto de fontes de calor, como radiadores, registros de calor, fogões ou outros aparelhos (incluindo amplificadores) que produzem calor.
- 9) Proteja o cabo de alimentação de ser pisado ou apertado, particularmente em plugues, tomadas de conveniência e o ponto onde eles saem do aparelho.
- 10) Use apenas acessórios/acessórios especificados pelo fabricante.
- 11) Use apenas com o carrinho, suporte, tripé, suporte ou mesa especificados pelo fabricante ou vendidos com o equipamento. Quando um carrinho é utilizado, tenha cautela ao mover a combinação carrinho/aparelho para evitar lesões por tombamento.



- 12) Desconecte este aparelho durante tempestades elétricas ou quando não estiver em uso por longos períodos de tempo.
- 13) Encaminhe toda a manutenção para pessoal de serviço qualificado. A manutenção é necessária quando o aparelho foi danificado de alguma forma, como o cabo ou plugue da fonte de alimentação está danificado, líquido foi derramado ou objetos caíram no aparelho, o aparelho foi exposto à chuva ou umidade, não opera normalmente, ou caiu.
- 14) Se algum objeto líquido ou sólido cair dentro do gabinete, desconecte a TV imediatamente e tenha-a verificada por pessoal de serviço qualificado antes de operá-la novamente.
- 15) Evite operar a TV a temperaturas abaixo de 32°F (0°C).
- 16) Se a TV for transportada diretamente de um local frio para um local quente, ou se a temperatura da sala mudar repentinamente, a imagem pode ficar borrada ou apresentar cores ruins devido à condensação de umidade. Neste caso, aguarde algumas horas para deixar a umidade evaporar antes de ligar a TV.
- 17) O plugue da rede ou o acoplador do aparelho é usado como dispositivo de desconexão; o dispositivo de desconexão deve permanecer prontamente operável.
- 18) CUIDADO - Estas instruções de serviço são para uso apenas por pessoal de serviço qualificado. Para reduzir o risco de choque elétrico, não realize nenhum serviço além do que está contido nas instruções de operação, a menos que você esteja qualificado para fazê-lo.

Riscos de estabilidade

Um aparelho de televisão pode cair, causando ferimentos pessoais graves ou morte. Muitas lesões, particularmente a crianças, podem ser evitadas tomando precauções simples, como:

- SEMPRE garanta que o aparelho de televisão não esteja sobrepondo a borda dos móveis de apoio.
- SEMPRE use armários ou suportes ou métodos de montagem recomendados pelo fabricante da televisão.
- USE SEMPRE móveis que possam SUPORTAR a televisão com segurança.
- SEMPRE eduque as crianças sobre os perigos de subir em móveis para alcançar a televisão ou seus controles.
- SEMPRE direcione os fios e cabos conectados à televisão de modo que não possam ser tropeçados, puxados ou agarrados.
- NUNCA coloque uma televisão em uma localização instável.
- NUNCA coloque a televisão em móveis altos (por exemplo, armários ou estantes de livros) sem ancorar tanto os móveis quanto a televisão a um suporte adequado.
- NUNCA coloque a televisão sobre um pano ou outros materiais que possam estar entre a televisão e os móveis de suporte.
- NUNCA coloque itens que possam tentar as crianças a subir, como brinquedos e controles remotos, na parte superior da televisão ou nos móveis em que a televisão está colocada.

Se a televisão existente for mantida e realocada, as mesmas considerações acima devem ser aplicadas.

Risco das Baterias

- Não ingira a bateria. Perigo de queimadura química.
- O controle remoto pode conter uma bateria de célula de moeda/botão. Se a bateria de célula de botão/moeda for engolida, pode causar queimaduras internas graves em apenas 2 horas e pode levar à morte.
- Mantenha as baterias novas e usadas longe das crianças.
- Se o compartimento da bateria não fechar corretamente, pare de usar o produto e mantenha-o longe de crianças.
- Se você acha que baterias podem ter sido engolidas ou colocadas dentro de qualquer parte do corpo, procure atendimento médico imediato.
- Risco de incêndio ou explosão se a bateria for substituída por um tipo incorreto.
- Substituição de uma bateria por um tipo incorreto que pode comprometer uma salvaguarda (por exemplo, no caso de alguns tipos de bateria de lítio).
- Descarte de uma bateria em fogo ou em um forno quente, ou esmagamento ou corte mecânico de uma bateria, que pode resultar em uma explosão.
- Deixar uma bateria em um ambiente de temperatura extremamente alta que pode resultar em uma explosão ou no vazamento de líquido ou gás inflamável.
- Uma bateria submetida a pressão de ar extremamente baixa que pode resultar em uma explosão ou no vazamento de líquido ou gás inflamável.

Instruções de uso

Instalação

Posicionamento

Recomenda-se assistir à TV a uma distância de 3 a 7 vezes a altura da tela, e em brilho moderado. Assistir à TV por muito tempo ou em um quarto escuro pode causar fadiga ocular. Para obter uma imagem clara, não exponha a tela à iluminação direta ou à luz solar direta. Recomenda-se usar iluminação pontual direcionada para baixo a partir do teto ou cobrir as janelas que ficam voltadas para a tela com cortinas opacas. É desejável instalar a TV em um ambiente onde o piso e as paredes não sejam de um material reflexivo.

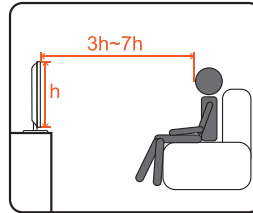

O ângulo de visão normal é aproximadamente 30 graus. Se você assistir à TV a mais de 30 graus, haverá marcas pretas visíveis na borda superior da tela da TV. Não é um defeito, mas parte do design.

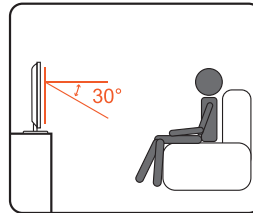

Para prevenir que a TV tombe e cause ferimentos, tome medidas para fixar a TV a uma parede ou suporte. A TV deve ser instalada perto de uma tomada de energia CA de fácil acesso.

Observe o seguinte ao posicionar a TV. Caso contrário, a TV pode cair do suporte ou da montagem na parede, causando danos ou lesões graves.

- Coloque a TV em uma superfície estável, nivelada.
- Não pendure nada na TV. Não deixe as crianças subirem na TV.
- Não instale a TV em locais sujeitos a temperaturas extremas, como na luz solar direta, perto de um radiador, perto de uma ventilação de aquecimento ou exposta a ar condicionado direto.
- Nunca coloque a TV em locais quentes, oleosos, úmidos ou excessivamente empoeirados.
- Não instale a TV onde insetos possam entrar.
- Não instale a TV onde ela possa estar exposta a vibrações mecânicas.
- Não instale a TV em um local onde ela possa protruir, como sobre ou atrás de um pilar, ou onde você possa bater a cabeça nela. Caso contrário, pode resultar em lesões.

Uso ao ar livre

Não instale esta TV ao ar livre. Se a TV estiver exposta à chuva, isso pode resultar em incêndio ou choque elétrico. Não exponha a TV à luz solar direta, pois ela pode aquecer e ficar danificada.

Veículos, Navios e Outras Embarcações

- Não instale esta TV em um veículo.
- O batimento do veículo pode fazer a TV cair e causar ferimentos.
- Não instale esta TV em um navio ou vessel. Se a TV estiver exposta à água do mar, pode causar um incêndio ou danificar a TV.

Instituições médicas

- Não coloque esta TV em um lugar onde equipamentos médicos estejam em uso.
- A interferência pode causar um mau funcionamento tanto da TV quanto do equipamento médico.

Anexos

Não use acessórios não recomendados pelo fabricante, pois podem causar perigos.

Montagem na parede

A instalação de montagem na parede requer o uso de um suporte de montagem na parede. Ao instalar ou remover a TV, usando um suporte de montagem na parede, certifique-se de usar contratados qualificados. Se não for devidamente seguro durante a instalação ou remoção do Suporte de Montagem na Parede, a TV pode cair e causar lesões graves.

Para uso somente com o suporte de montagem em parede listado com peso/carga apropriados. Consulte 23 "Dimensões & Especificações".

Observe o seguinte ao instalar a TV usando um suporte de montagem na parede.

- Certifique-se de seguir as instruções de operação fornecidas com o suporte de montagem na parede ao instalar a TV.
- Certifique-se de anexar os suportes fornecidos com o suporte de montagem na parede.
- Não pendure a TV do teto. Pode cair e causar ferimentos graves.

Cabo de energia CA

- Use o cabo de alimentação AC especificado pelo AOC e adequado para a tensão onde você o utiliza.
- O plugue é projetado, para segurança, para se encaixar na tomada de parede apenas de uma maneira. Se você não conseguir inserir o plugue totalmente na tomada, contacte o seu revendedor.
- Se você não estiver usando a TV por vários dias, desconecte a energia puxando o plugue. Nunca puxe no cabo.
- Ao desconectar o cabo de alimentação CA, o cabo de alimentação deve estar facilmente acessível para desconexão.

A TV deve ser instalada perto de uma tomada de fácil acesso. Não use uma tomada com má adaptação. Insira o plugue totalmente na tomada. Se estiver solto, pode causar arco elétrico e resultar em um incêndio. Entre em contato com seu eletricitista para ter a tomada trocada.

Observe os seguintes pontos para evitar que o cabo de alimentação CA seja danificado. Se o cabo de alimentação AC estiver danificado, pode resultar em incêndio ou choque elétrico. Pare de usá-lo e peça ao seu revendedor ou centro de serviço AOC para trocá-lo.

- Não coloque a TV onde o cabo de alimentação esteja sujeito a desgaste ou dano.
- Não pinte, dobre ou torça o cabo excessivamente. As linhas principais podem ser descobertas e cortadas, causando um curto-circuito e resultando em incêndio ou choque elétrico.

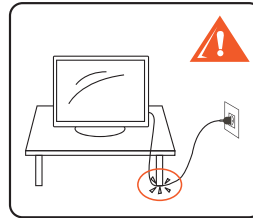

- Não converta ou danifique o cabo de alimentação.
- Não permita que nada descance ou role sobre o cabo de alimentação.
- Não mova a TV com o cabo de força ligado.
- Mantenha o cabo de alimentação longe de fontes de calor.
- Para desconectar o cabo de alimentação, desconecte-o da tomada primeiro.
- Certifique-se de segurar o plug ao desconectar o cabo de alimentação.
- Não puxe o cordão de força.
- Não use o cabo de alimentação AC fornecido em nenhum outro equipamento.
- Use somente um cabo de alimentação CA original da AOC, não de outras marcas.

Tela LCD/LED

- Embora a tela LCD/LED seja feita com tecnologia de alta precisão e tenha pixels efetivos de 99,99% ou mais, pontos pretos ou pontos brilhantes de luz (vermelho, azul ou verde) podem aparecer constantemente na tela LCD/LED. Esta é uma propriedade estrutural do painel LCD/LED e não é um defeito.
- A tela LCD/LED é feita com tecnologia de alta precisão e, para alcançar um alto nível de desempenho e qualidade de imagem, a configuração de retroiluminação desta TV é ajustada para maximizar o brilho da TV. No entanto, pode-se observar um brilho irregular quando a HDTV é visualizada em um ambiente escuro sem uma fonte de entrada ou uma tela em branco. Esta condição é normal e não é uma malfunção da TV. Alterar o modo de imagem, a configuração de retroiluminação, ativar o Sensor de Luz ou ativar o gerenciamento de Energia melhorará essa condição.
- Não exponha a superfície da tela LCD/LED à luz solar direta. Isso pode danificar o painel LCD/LED.
- Não empurre ou arranhe a tela LCD/LED, ou coloque objetos em cima da TV. A imagem pode ser irregular ou o painel LCD/LED pode estar danificado.
- Se a TV for usada em um local frio, uma mancha pode ocorrer na imagem ou a imagem pode ficar escura. Isso não indica uma falha. Esses fenômenos melhoram à medida que a temperatura sobe.

- O ghosting pode ocorrer quando imagens fixas são exibidas continuamente. Deve desaparecer após alguns momentos.
- A tela e o gabinete ficam quentes quando a TV está em uso. Isso não é uma falha.
- Evite pulverizar repelente de insetos com material volátil na tela.
- Evite contato prolongado com material de borracha ou plástico.

Características da luz de fundo

Todas as TVs AOC passaram por testes e verificações rigorosas antes do envio para você. Você pode ter a certeza de que damos a máxima importância à qualidade de nossas TVs para que você não sofra nenhum desconforto ao assistir à sua TV. No entanto, observe que o vazamento de luz de fundo (o 'efeito Mura') e/ou a irregularidade da luz de fundo que só podem ser observados em imagens escuras ou em uma sala muito escura e com pouca luz são considerados dentro das especificações normais da TV. Tais ocorrências não representam deterioração nem devem ser consideradas como um defeito da TV. Portanto, lamentamos que reivindicações dessa natureza para cobertura de garantia, serviço gratuito, substituições ou reembolsos não possam ser aceitas dentro e/ou fora do período de garantia.

Peças Quebradas

Não jogue nada na TV. O vidro da tela pode quebrar pelo impacto e causar lesões graves.

Se a superfície da TV rachar, não toque nela até que você tenha desconectado o cabo de alimentação AC. Caso contrário, pode resultar em choque elétrico.

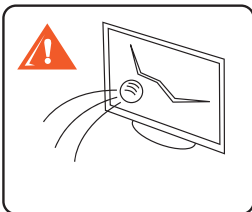

Manuseio de vidro quebrado e vazamento de cristal líquido

Se o painel LCD/LED for danificado, pode ocorrer vazamento de líquido cristalino ou pode resultar em vidro quebrado espalhado. Não toque em vidro quebrado ou líquido cristalino que seja tóxico, com as mãos nuas, pois cortes, envenenamento ou irritação da pele podem ocorrer. Além disso, não deixe que fragmentos de vidro ou líquido cristalino vazado entrem em seus olhos ou na boca. Caso entre em contato com os olhos ou a boca, enxágue bem a área contatada com água e consulte o seu médico.

Fiação

Ao conectar os cabos, certifique-se de desconectar o cabo de alimentação AC para sua segurança. Cuidado para não prender os pés nos cabos. Isso pode danificar o conjunto de TV.

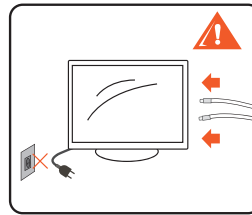

Choque Elétrico

Não toque no cabo de alimentação CA ou na TV com a mão molhada. Se você plugá/desplugá o cabo de alimentação AC da TV com a mão molhada, isso pode causar choque elétrico.

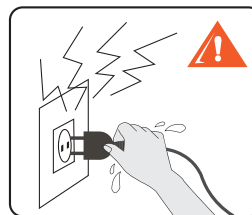

Tempestades de Raios

Para proteção adicional para esta TV durante uma tempestade de raios, ou quando for deixada desacompanhada e sem uso por longos períodos de tempo, desligue-a da tomada e desconecte a antena. Isso evitará danos à TV devido a raios e picos de tensão na linha de energia.

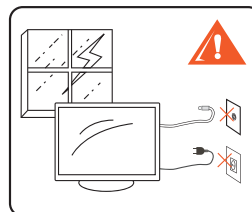

Quando Não Está Em Uso

Se você não for usar o aparelho de TV por vários dias, o aparelho de TV deve ser desconectado da tomada da rede elétrica por razões ambientais e de segurança. O aparelho de TV não está desconectado da fonte de alimentação CA quando o aparelho de TV é desligado. Para desconectar completamente o televisor, puxe o plugue da tomada elétrica CA.

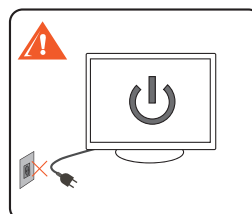

Sobrecarga

Este aparelho de TV é projetado para operar somente com uma fonte CA de 110-240V. Tome cuidado para não conectar muitos aparelhos à mesma tomada de energia CA, pois isso pode resultar em incêndio ou choque elétrico.

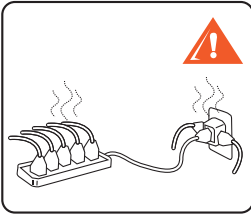

Equipamento Opcional

Não instale equipamentos opcionais muito perto do conjunto de TV. Mantenha o equipamento opcional a pelo menos 11,875 polegadas (30 cm) de distância do aparelho de TV. Se um Blu-ray ou notebook estiver instalado na frente da TV ou ao lado da TV, a imagem pode ficar distorcida. Distorção de imagem e/ou som ruidoso podem ocorrer se o aparelho de TV estiver posicionado próximo a qualquer equipamento que emita radiação eletromagnética.

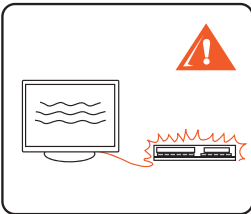

Acessórios Pequenos

Mantenha pequenos acessórios fora do alcance das crianças.



Antenas

Aterramento da antena externa

Se uma antena externa estiver instalada, siga as precauções abaixo. Um sistema de antena externa não deve estar localizado nas proximidades de linhas de energia aéreas ou outros circuitos de iluminação ou energia elétrica, ou onde possa entrar em contato com tais linhas ou circuitos.

AO INSTALAR UM SISTEMA DE ANTENA EXTERNA, DEVE-SE TOMAR EXTREMA CUIDADO PARA EVITAR O CONTATO COM TAIS LINHAS DE ENERGIA OU CIRCUITOS, POIS O CONTATO COM ELES É QUASE INVARIAVELMENTE FATAL.

Certifique-se de que o sistema de antena esteja aterrado para fornecer alguma proteção contra surtos de tensão e cargas estáticas acumuladas.

A Seção 810 do Código Elétrico Nacional (NEC) nos EUA e a Seção 54 do Código Elétrico Canadense no Canadá fornecem informações a respeito do aterramento adequado do mastro e da estrutura de suporte, aterramento do fio de entrada a uma unidade de descarga de antena, tamanho dos condutores de aterramento, localização da unidade de descarga de antena, conexão aos eletrodos de aterramento e requisitos para o eletrodo de aterramento.

Aterramento da antena de acordo com o Código Elétrico Nacional, ANSI/NFPA 70.

Fio de antena de entrada

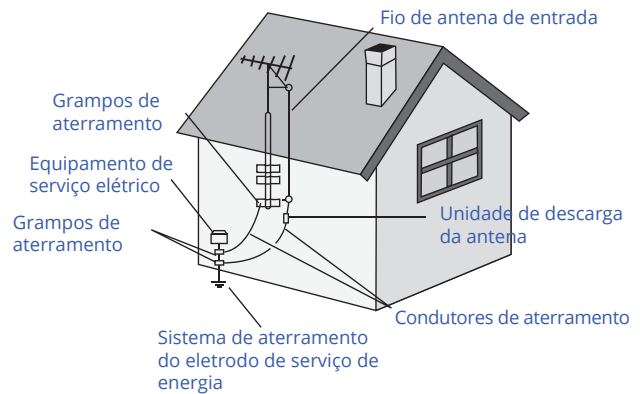

Baterias

- Não descarte as baterias em um fogo.
- Não faça curto-circuito, desmonte ou superaqueça as baterias.
- Perigo de explosão se a bateria for substituída incorretamente. Substitua apenas pelo mesmo tipo ou equivalente.
- As baterias (baterias instaladas) não devem ser expostas a calor excessivo, como a luz do sol, fogo ou semelhantes.

Descarte de baterias usadas

Para preservar nosso meio ambiente, descarte as baterias usadas de acordo com as leis ou regulamentações locais.

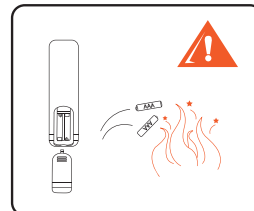

Limpeza

Limpeza do plugue de alimentação CA

Desconecte o plugue de alimentação CA e limpe-o regularmente. Se o plugue estiver coberto de poeira e ele captar umidade, seu isolamento pode se deteriorar e resultar em um incêndio.

Limpeza da superfície da tela / gabinete do aparelho de TV

Atenção:

- Desconecte o cabo de alimentação CA para evitar choque elétrico durante a limpeza.
- Nunca toque, empurre, esfregue ou golpeie a tela com qualquer objeto.

Superfície da tela:

- Para remover a poeira da tela, limpe-a gentilmente com um pano macio. As manchas teimosas podem ser removidas com um pano ligeiramente umedecido com uma solução de sabão neutro e água morna. Nunca use solventes fortes, como thinner ou benzeno, para limpeza.
- Se estiver usando um pano tratado quimicamente, siga as instruções fornecidas na embalagem.
- Aplique o líquido a um pano macio, deixando-o ligeiramente úmido e faça movimentos circulares suaves na tela. Não aplique diretamente na tela, pois o líquido pode escorrer e danificar os componentes internos da unidade.

Gabinete:

- Limpe o gabinete da TV com um pano macio e seco.
- Os orifícios de ventilação podem acumular poeira ao longo do tempo. Para garantir uma ventilação adequada, recomendamos remover a poeira periodicamente (uma vez por mês) utilizando um aspirador de pó.

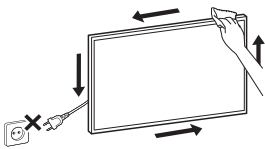

- Os adesivos usados na tela da TV podem deixar marcas ao serem removidos. Limpe a tela para assistir à TV.
- A borda externa e a tela da TV podem ser arranhadas quando limpas. Para evitar arranhões, limpe cuidadosamente a borda externa e a tela usando um pano suave.

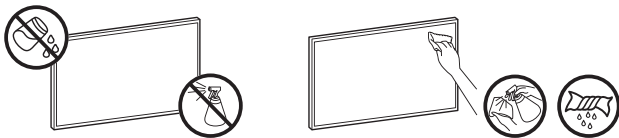

Influência Magnética

Esta TV contém um ímã forte na unidade do alto-falante que gera um campo magnético. Mantenha qualquer item suscetível a campos magnéticos longe do alto-falante.

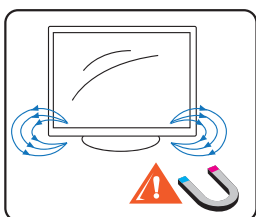

Som

Se um som de estalo ou estalido da TV for contínuo ou frequente enquanto a TV estiver em funcionamento, desconecte a TV e consulte seu revendedor ou técnico de serviço. É normal que algumas TVs façam sons ocasionais de estalo ou estalido, especialmente quando estão sendo ligadas ou desligadas.

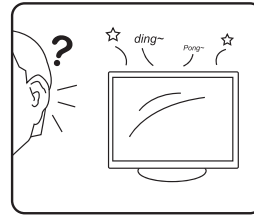

Carregando a TV

Carregue a TV da maneira especificada.

Para evitar deixar cair a TV e causar ferimentos graves, certifique-se de seguir estas diretrizes:

- Antes de carregar a TV, desconecte todos os cabos.
- Carregar a TV de grande porte requer duas ou mais pessoas.
- Quando você carregar a TV, coloque a mão como ilustrado e segure-a com segurança. Não coloque estresse no painel LCD/LED.

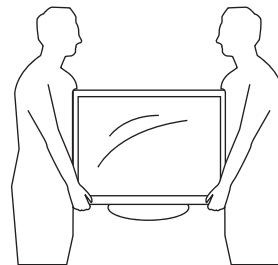

- Ao levantar ou mover a TV, segure-a firmemente pela parte inferior. Coloque sua palma diretamente sob o painel.

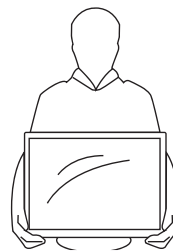

- Ao transportar, não sujeite a TV a choques ou vibrações, ou força excessiva.

Ventilação

As fendas e aberturas na TV são fornecidas para a ventilação necessária. Para garantir uma operação confiável da TV e protegê-la do superaquecimento, essas fendas e aberturas nunca devem ser bloqueadas ou cobertas.

A menos que a ventilação adequada seja fornecida, a TV pode acumular poeira e ficar suja. Para ventilação adequada, observe o seguinte:

- Não instale a TV de face para cima, para baixo ou para os lados.
- Não instale a TV virada ou de cabeça para baixo.
- Nunca cubra os slots e aberturas com um pano ou outros materiais.

- Nunca bloqueie os slots e aberturas colocando a TV numa cama, sofá, tapete ou outra superfície semelhante.
- Nunca coloque a TV em um espaço confinado, como uma estante ou armário embutido, a menos que a ventilação adequada seja fornecida.

Deixe um espaço ao redor do aparelho de TV, conforme mostrado abaixo. Caso contrário, a circulação de ar pode ser inadequada e causará superaquecimento, o que pode causar um incêndio ou danos ao aparelho de TV.

Instalar na parede

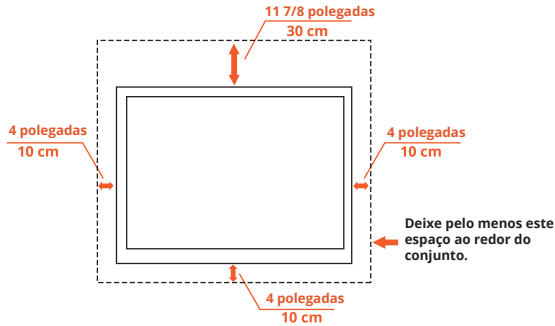

Aviso

Para prevenir lesões, este aparelho deve ser fixado com segurança ao piso/parede de acordo com as instruções de instalação.

Instalado com suporte

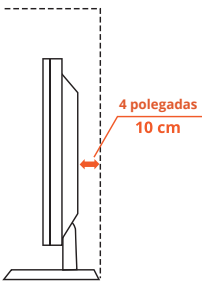
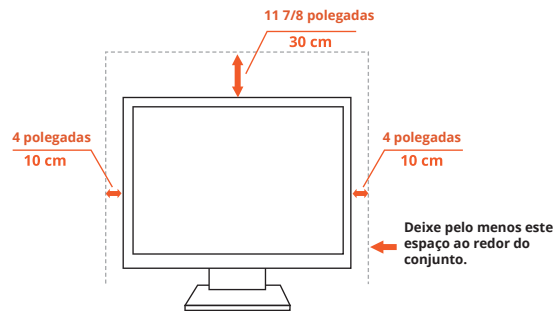

Nunca instale o aparelho de TV onde a circulação de ar esteja bloqueada.

Objetos e orifícios de ventilação

Nunca empurre objetos de qualquer tipo para a TV através das ranhuras do gabinete, pois podem tocar em pontos de tensão perigosos ou peças em curto que possam resultar em incêndio ou choque elétrico. Não coloque objetos em cima da TV.

Umidade

Umidade e objetos inflamáveis

- A TV não deve ser exposta a gotejamento ou respingo. Não coloque objetos preenchidos com líquidos, como vasos, na TV.
- Não use aparelhos de TV operados por linha elétrica perto de água— por exemplo, perto de uma banheira, lavatório, pia de cozinha, ou tanque de lavanderia, em um porão molhado, ou perto de uma piscina, etc. Pode resultar em incêndio ou choque elétrico.
- Não deixe esta TV ficar molhada. Nunca derrame líquido de qualquer tipo na TV. Se qualquer objeto líquido ou sólido cair, não opere a TV. Isso pode resultar em choque elétrico ou danos à TV. Verifique imediatamente com pessoal qualificado.
- Para prevenir incêndios, mantenha objetos inflamáveis ou chamas abertas (por exemplo, velas) longe da TV.

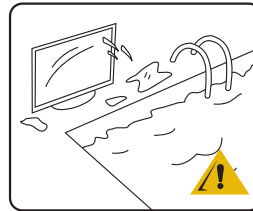

Ajuste de volume

Ajuste o volume para não perturbar seus vizinhos. O som se propaga muito facilmente à noite. Portanto, sugere-se fechar as janelas.

Manutenção

Não tente consertar a TV por conta própria, pois abrir o gabinete pode expô-lo a voltagens perigosas ou outros perigos. Encaminhe toda a manutenção para pessoal de serviço qualificado.

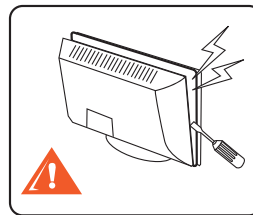

Peças de reposição

Quando peças de reposição forem necessárias, certifique-se de que o técnico de serviço certifique por escrito que ele/ela utilizou peças de reposição especificadas pelo fabricante que possuem as mesmas características que as peças originais.

Substituições não autorizadas podem resultar em incêndio, choque elétrico ou outros perigos.

Verificação de Segurança

Após a conclusão de qualquer serviço ou reparo na TV, peça ao técnico de serviço para realizar verificações de segurança de rotina (conforme especificado pelo fabricante) para determinar se a TV está em condições seguras de operação e para certificar isso. Peça a um técnico de serviço qualificado para descartar a TV.

Obrigado por comprar este televisor AOC de alta definição. A qualidade da imagem que você vê na sua TV AOC é apenas tão boa quanto a qualidade do sinal que recebe. Para experimentar os detalhes impressionantes da sua nova AOC TV, você precisa de acesso à programação em HD. Sua TV AOC pode receber e exibir programação HD de:

- Transmissão via antena de qualidade HD over-the-air
- Assinatura de cabo HD
- Assinatura de satélite HD
- Leitor de Blu-ray Disc ou outro equipamento externo

Entre em contato com seu provedor de cabo ou satélite para obter informações sobre como atualizar para a programação em HD.

Aviso

Nunca coloque uma televisão em um local instável. Um aparelho de televisão pode cair, causando ferimentos pessoais graves ou morte. Muitas lesões, particularmente a crianças, podem ser evitadas tomando precauções simples, como:

- Usar armários ou suportes recomendados pelo fabricante do televisor.
- Utilizando apenas móveis que possam suportar com segurança o aparelho de televisão.
- Garantir que o aparelho de televisão não esteja ultrapassando a borda da mobília de suporte.
- Não colocar o aparelho de televisão em móveis altos (por exemplo, armários ou estantes de livros) sem ancorar tanto os móveis quanto o aparelho de televisão a um suporte adequado.
- Não colocar o televisor em pano ou outros materiais que possam estar localizados entre o televisor e o móvel de suporte.
- Educar as crianças sobre os perigos de subir em móveis para alcançar o televisor ou seus controles.

Se o seu aparelho de televisão existente estiver sendo retido e realocado, as mesmas considerações acima devem ser aplicadas ou equivalente.

Aviso de telefone móvel

Para evitar distúrbios na imagem e no som, mau funcionamento da sua TV ou mesmo danos à TV, mantenha seu telefone móvel afastado da TV.

Diretiva de fim de vida

Estamos prestando muita atenção para produzir ambientalmente amigável em áreas focais verdes.

Seu novo receptor contém materiais, os quais podem ser reciclados e reutilizados.

No final de sua vida útil, empresas especializadas podem desmontar o receptor descartado para concentrar os materiais reutilizáveis e minimizar a quantidade de materiais a serem dispostos.

Certifique-se de descartar seu receptor antigo de acordo com as regulamentações locais.

Informações sobre reciclagem



O uso deste símbolo no produto ou embalagem indica que não pode ser tratado como lixo doméstico.

Para garantir que este equipamento seja descartado e reciclado corretamente, você estará ajudando a preservar nossos recursos naturais e a proteger tanto a saúde humana quanto o meio ambiente. A AOC honra seus compromissos ambientais e sugerimos que os usuários de produtos AOC entrem em contato com a Linha Direta de Atendimento ao Consumidor pelo telefone 0800-724-9539 ou enviem uma mensagem de e-mail para o endereço sac@aoc.com.br para obter informações sobre o descarte adequado deste produto.

Baterias

Algumas baterias contêm substâncias perigosas à saúde e ao meio ambiente e, portanto, devem ser descartadas corretamente. Não descarte as baterias no lixo doméstico e não as incinere. Por favor, entre em contato com o centro de reciclagem da cidade local ou, se preferir, entre em contato com a Linha Direta de Atendimento ao Consumidor pelo telefone 0800-724-9539 ou envie uma mensagem de e-mail para sac@aoc.com.br para obter mais informações sobre o descarte gratuito de baterias fornecidas com produtos AOC.

DESCARTE DA BATERIA



Após o uso, as baterias devem ser entregues ao estabelecimento comercial ou à rede de assistência técnica autorizada.

Cuidado

Risco de explosão se as baterias forem substituídas incorretamente. Substitua por modelos similares ou equivalentes.

Baterias instaladas ou pacotes de baterias não devem ser expostos ao calor excessivo, como luz solar direta, fogo, etc.

Atendimento ao Consumidor

Visite www.aoc.com/br para obter manuais do usuário, condições de garantia e FAQs.

Para dúvidas sobre instalação, uso e solução de problemas, entre em contato com o centro de serviço AOC mais próximo pelo telefone 0800-724-9539. Tenha o modelo e o número de série da sua TV disponíveis quando entrar em contato conosco.

ANATEL

Inclui um produto aprovado pela Anatel sob número.

MODELO: WC5EM2601F



16591-21-06714

Conteúdo na caixa

Depois de desembalar a caixa da TV, verifique se a TV e todos os acessórios estão bem apresentados e sem danos.

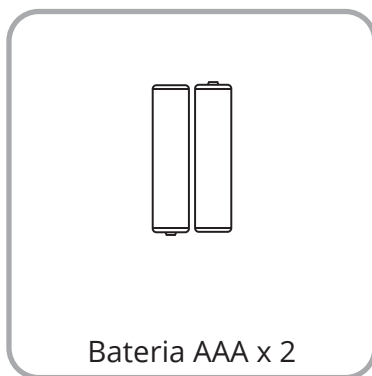
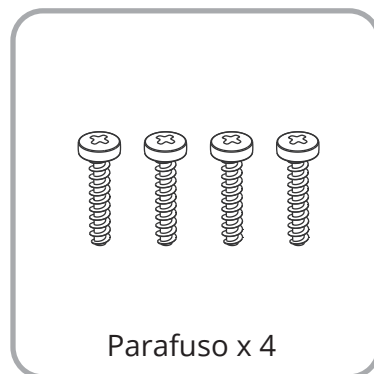
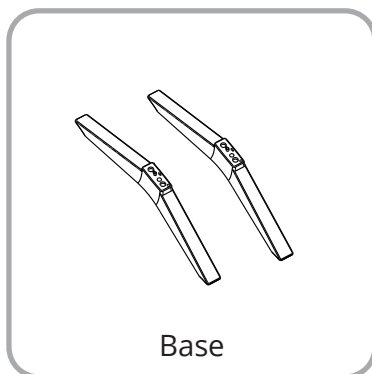

Conexões

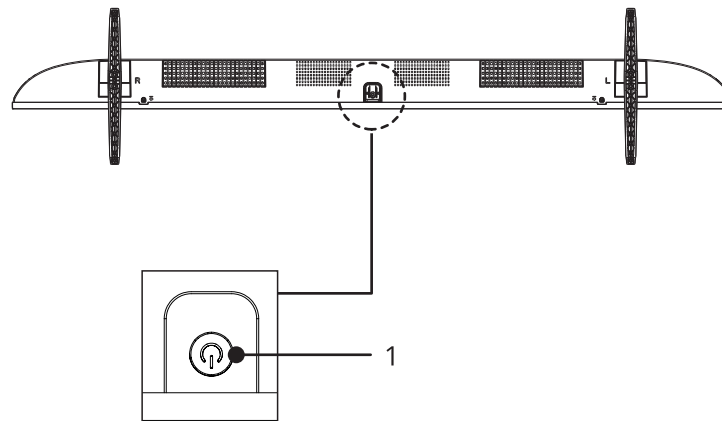
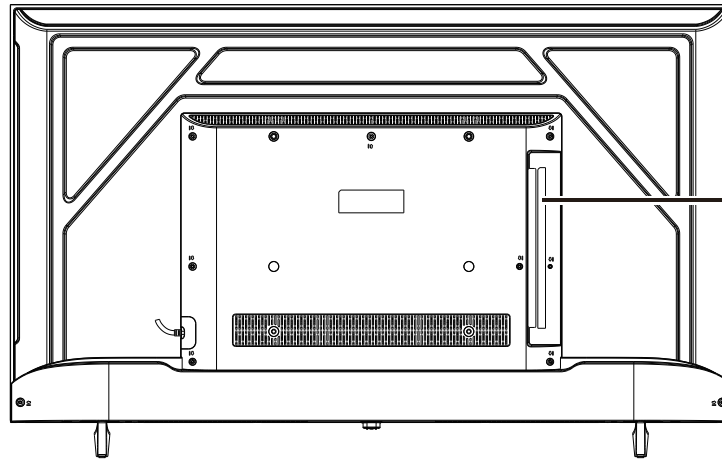

- NETWORK
- TV ANTENNA
- HDMI 3
- HDMI 2
- HDMI 1 (eARC)
- VIDEO
- AV-IN AUDIO-L
- AUDIO-R
- EARPHONE RESET
- DIGITAL AUDIO OUT
- USB 2
- USB 5V → 500mA

Número	Item	Descrição
1	Energia	Quando a TV estiver em modo de espera (Off), pressione para ligar a TV.

Conectando a TV

Antena de TV

RF (Radiofrequência) ou design de sinal modulado usado como portadora para transmissões de televisão que se conecta ao seu cabo ou antena VHF/UHF.

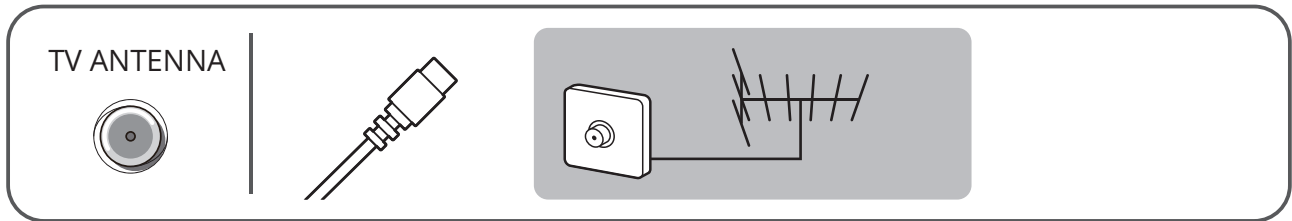

Conexão HDMI

HDMI (High-Definition Multimedia Interface) fornece uma interface de áudio/vídeo totalmente digital e não comprimida entre esta TV e qualquer equipamento de áudio/vídeo equipado com HDMI, como um set-top box, leitor de DVD, leitor de Blu-ray Disc, receptor A/V, bem como PC. O HDMI suporta vídeo de alta definição, além de áudio digital.

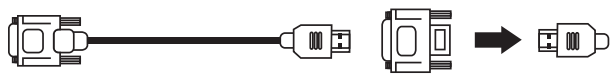

Cabo DVI para HDMI

Adaptador DVI para HDMI

Certifique-se de usar apenas um cabo HDMI que possua o logotipo HDMI.

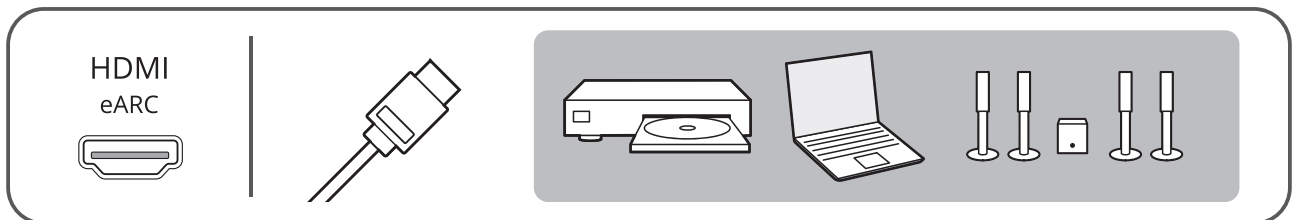
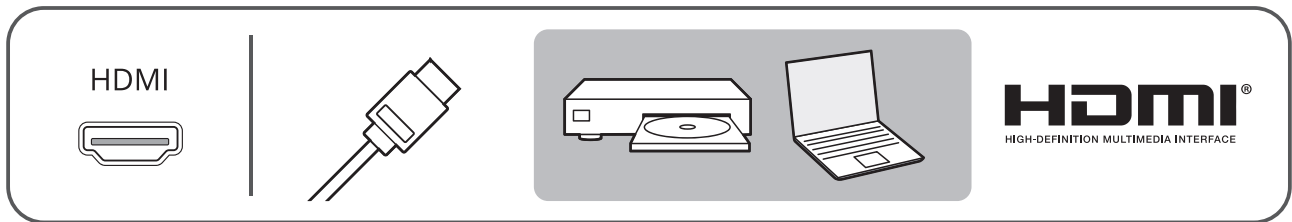

1. Acessar as opções ARC/óptica separadamente; selecione "auto" para reconhecer automaticamente.
2. Acessar as opções ARC/óptica simultaneamente; selecione "auto" para priorizar o reconhecimento e uso de ARC.
3. Acessar as opções ARC/óptica simultaneamente; se quiser usar a opção óptica, ela deverá ser selecionada na TV, e a saída óptica também precisará ser selecionada no dispositivo amplificador (alguns amplificadores não têm as funções de ajuste e seleção, então a opção óptica só poderá ser acessada separadamente).

Conexão de áudio

Saída de áudio digital. Conecta-se ao home theater que tenha entrada de áudio digital com um cabo de áudio.

OPTICAL-OUT

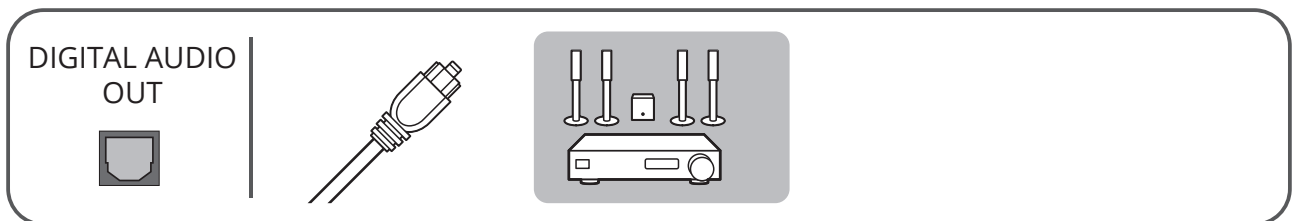

AV-IN

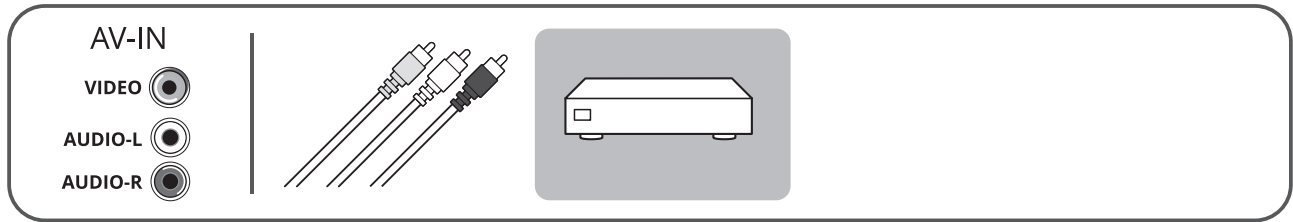

Conexão de fone de ouvido

Conecta-se aos seus headphones. Se seus fones de ouvido não corresponderem ao plugue, use um adaptador de plugue adequado (não fornecido).

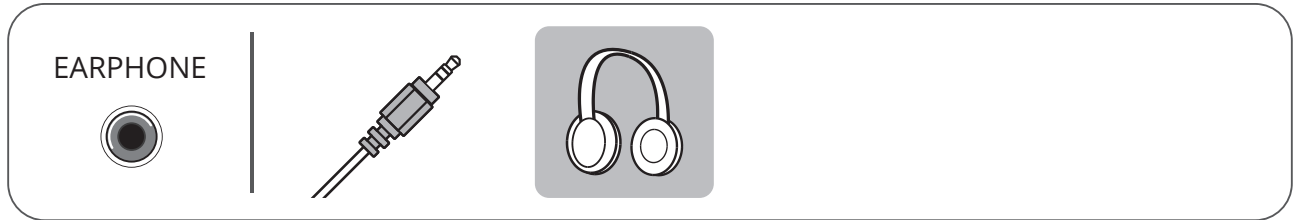

Conexão USB

Insira o dispositivo de armazenamento USB na porta USB 2.0 para visualizar fotos, vídeos e ouvir música.

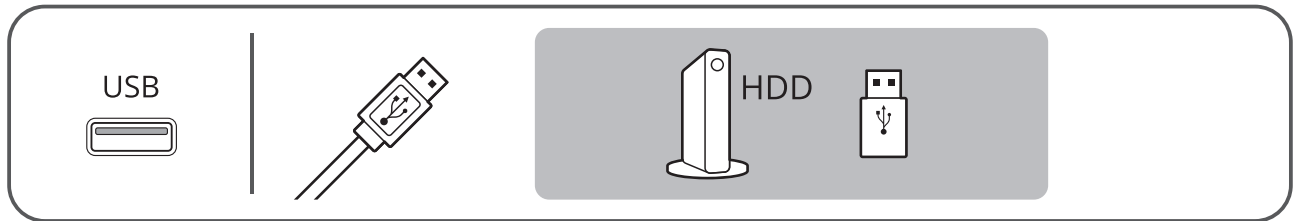

Referência

Resolução de Entrada Suportada - Vídeo

Tempo de suporte

O suporte de vídeo também inclui taxa de campo/quadro de 23,976Hz, 29,97Hz e 59,94Hz.

HDMI

480i
480p
576i
576p
720p
1080i
1080p
3840 x 2160p - 24Hz, 25Hz, 30Hz, 50Hz, 60Hz

Resolução de Entrada Suportada - Computador

640 x 480 - 60Hz
800 x 600 - 60Hz
1024 x 768 - 60Hz
1280 x 800 - 60Hz
1280 x 960 - 60Hz
1280 x 1024 - 60Hz
1366 x 768 - 60Hz
1440 x 900 - 60Hz
1920 x 1080 - 60Hz
3840 x 2160 - 60Hz

Observação: Apenas para Entrada HDMI

Configuração

Inserindo baterias no controle remoto

Insira duas pilhas AAA (fornecidas) no compartimento de pilhas do controle remoto, conforme o diagrama.

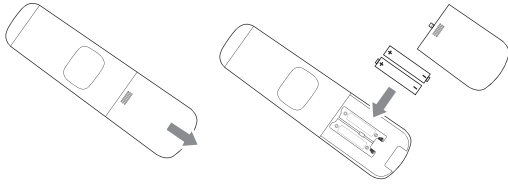

Fixação da Base

IMPORTANTE: A Base da TV AOC Roku deve ser montada antes da utilização.

1. Coloque a TV virada para baixo sobre uma superfície macia e plana (cobertor, espuma, pano, etc.) para evitar qualquer dano ao televisor.
2. Por favor, cole os pads de borracha nas ranhuras correspondentes na parte inferior dos suportes da base.
3. Anexe suavemente a base à TV.
4. Cuidadosamente, alinhe e insira os parafusos fornecidos nos buracos sob a base.
5. Use a chave de fenda correta para apertar os parafusos.
6. Consulte as "Instruções de Uso Importantes" acima.

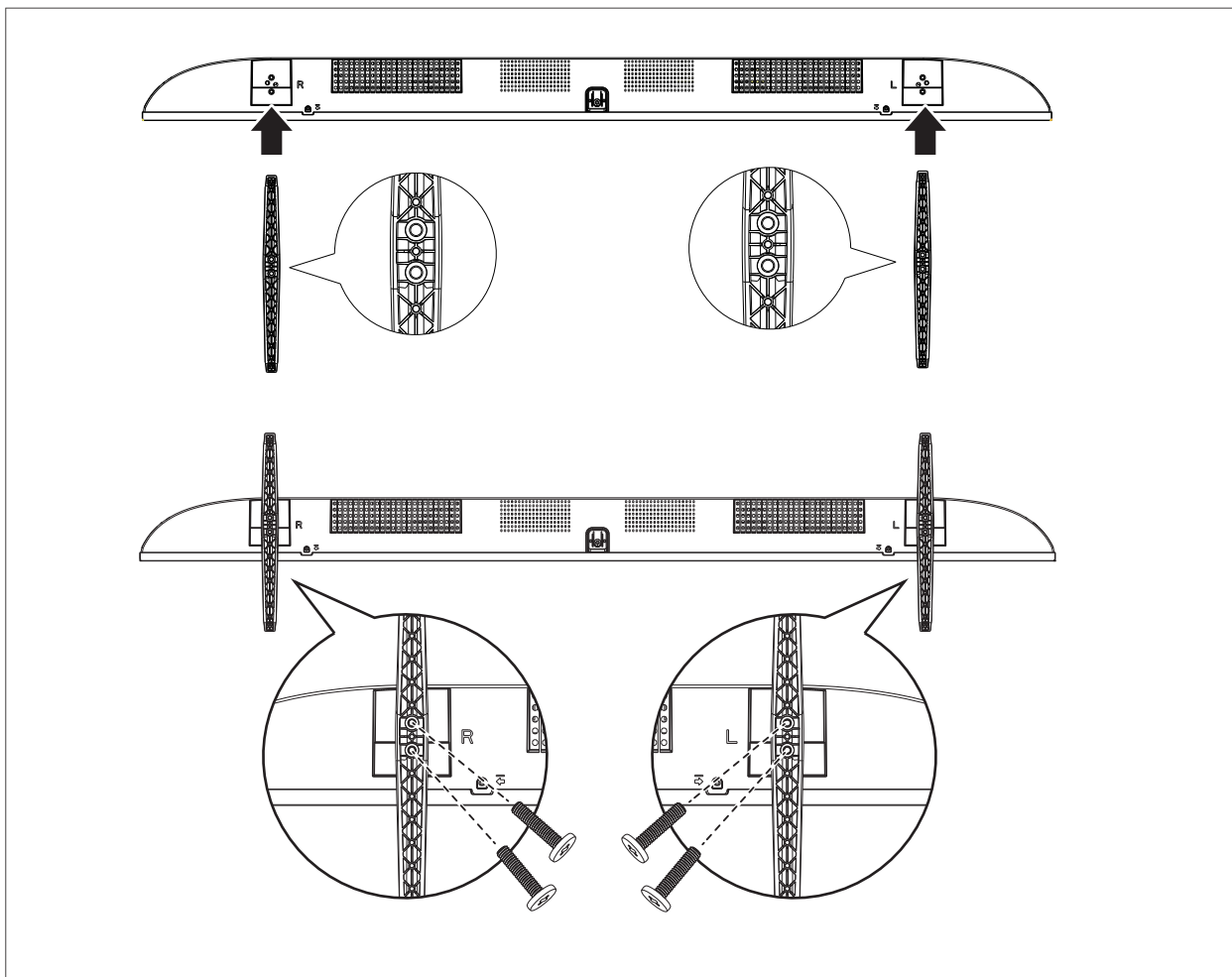

Montagem na parede

Instale na parede utilizando um suporte de montagem na parede (vendido separadamente). Antes de montar a TV na parede, o suporte de mesa deve ser removido da TV. Siga os passos simples abaixo para remover o suporte da mesa:

1. Desconecte todos os cabos da TV.
2. Coloque suavemente a TV, de face para baixo, sobre uma superfície nivelada e estável, coberta com um pano grosso e macio. Certifique-se de que o suporte de mesa esteja pendurado na borda.
3. Remova os parafusos conforme mostrado na ilustração para o seu modelo e puxe o suporte da mesa para fora.
4. Não remova nenhum outro parafuso da TV.
5. Não remova o suporte de mesa por qualquer motivo que não seja para montar a TV na parede.
6. Certifique-se de armazenar os parafusos removidos e o suporte de mesa em um local seguro até que você esteja pronto para reatar o suporte de mesa. Mantenha os parafusos longe de crianças pequenas.
7. Para instalação do suporte, consulte o guia de instruções fornecido pelo modelo de suporte de parede para a sua TV. É necessária experiência suficiente na instalação desta TV, especialmente para determinar a força da parede para suportar o peso da TV.
8. Por razões de proteção e segurança do produto, a AOC recomenda fortemente que você use o modelo de suporte de parede projetado para a sua TV e a montagem na parede da sua TV deve ser realizada pelo revendedor AOC ou por um contratante licenciado.

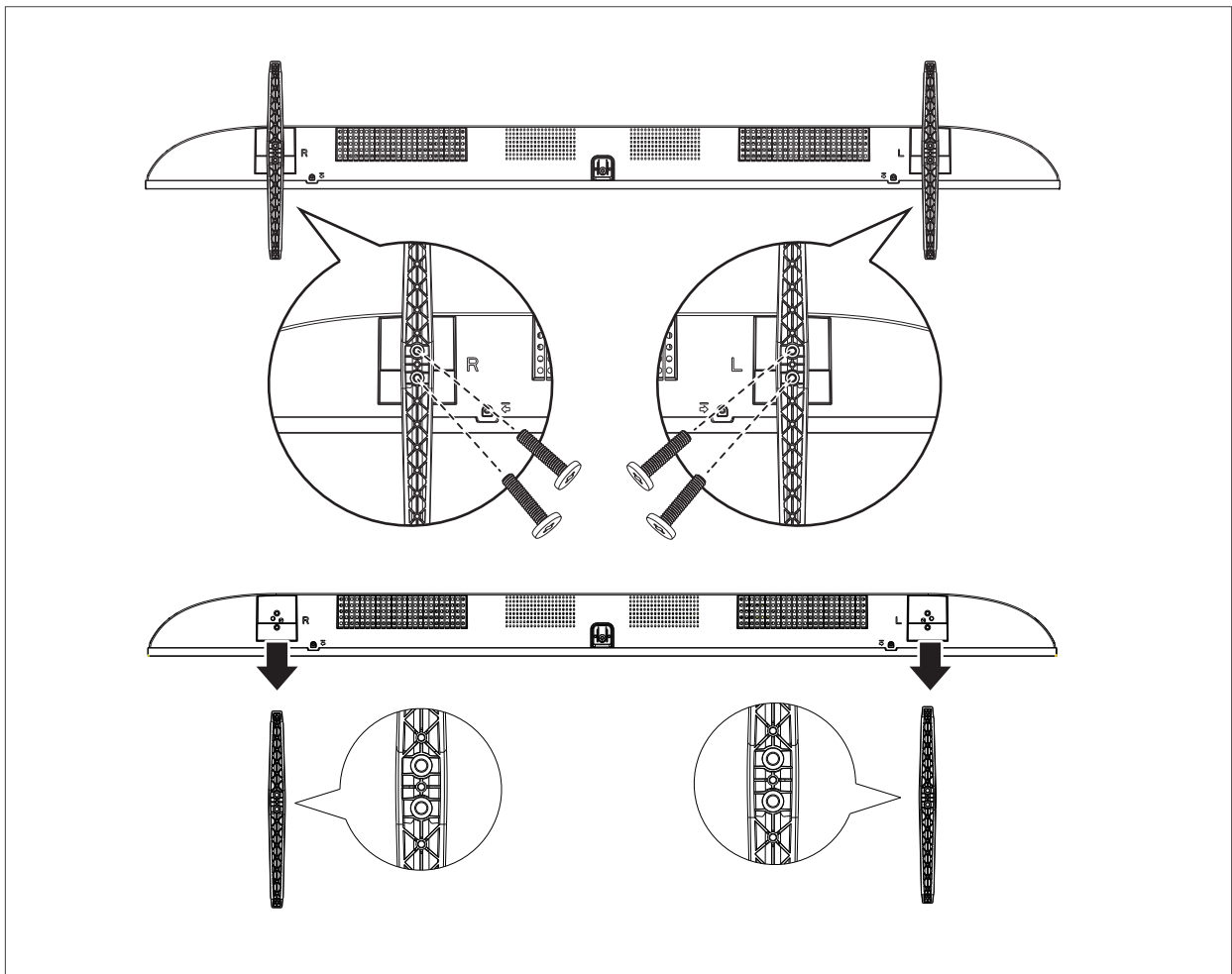



Observação: Os parafusos para fixação da TV no suporte de montagem na parede não estão inclusos com a TV.

Mudando a Fonte de Entrada

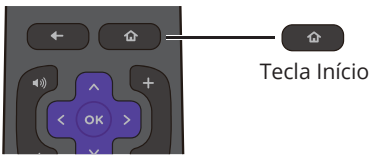
Com uma TV AOC Roku, você pode escolher a fonte do sinal no controle remoto usando a tecla  (Início).



Tecla Início

1		Pressione o anel de navegação para selecionar as fontes de entrada de Cabo, Antena, HDMI 1 (ARC), HDMI 2, HDMI 3, TV ao Vivo e USB Media Player.
2		Pressione a tecla OK para entrar.

Menu de Configurações

Para acessar a tela inicial, pressione tecla  (Início).

Esta tela permite que o usuário escolha entre: **Network** (Rede), **Theme** (Tema), **Captions** (Legendas), **TV picture settings** (Configurações da imagem da TV), **TV inputs** (Entradas da TV), **Audio** (Áudio), **Parental controls** (Controles parentais), **Home Screen** (Tela Inicial), **System** (Sistema).

Network (Rede)	Conecte a TV à Internet e ative sua conta Roku para aproveitar.	
Theme (Tema)	Screensavers (Protetores de tela)	Selecione o tipo de protetor de tela.
	Screensaver start time (Hora de início do protetor de tela)	Desative o protetor de tela ou ajuste o tempo de espera do protetor de tela selecionado.
Captions (Legendas)	Captions mode (Modo de legendas)	Selecione o modo de Closed Caption.
	Captions preferred language (Idioma preferido das legendas)	Defina o idioma preferido para os canais de streaming. Este idioma será usado para legendas quando disponíveis.
	Text style (Estilo do texto)	Selecione o estilo de texto.
	Text edge effect (Efeito de borda de texto)	Ajuste o efeito de borda do texto.
	Text size (Tamanho do texto)	Ajuste o tamanho do texto.
	Text color (Cor do texto)	Ajuste a cor do texto.
	Text opacity (Opacidade do texto)	Ajuste a opacidade do texto.
	Background color (Cor de fundo)	Ajuste a cor de fundo.
	Background opacity (Opacidade do fundo)	Ajuste a opacidade do fundo.
	Window color (Cor da janela)	Ajuste a cor da janela.
Window opacity (Opacidade da janela)	Ajuste a opacidade da janela.	
TV picture settings (Configurações de imagem da TV)	TV Brightness (Brilho da TV)	Defina o brilho geral da tela da TV.
	HDMI 1 (eARC) HDMI 2 HDMI 3 TV ao vivo	Ajuste as configurações de qualidade da imagem por entrada. Primeiro, pressione a tecla OK para visualizar a entrada. Em seguida, pressione a tecla  (Opções) para ver as configurações da imagem.

TV inputs (Entradas de TV)	HDMI 1 (eARC) HDMI 2 HDMI 3	Renomear - Selecione o nome na lista suspensa, ou personalize o nome. Remover - As configurações da entrada serão removidas.
	TV ao vivo	Buscar canais - Procurar automaticamente os canais recepcionáveis. Aplicações interativas - Permite a visualização de programas apresentando serviços interativos. (Ele iniciará automaticamente enquanto assiste aos canais.) Renomear - Selecione o nome na lista suspensa, ou personalize o nome. Remover - Selecione o nome na lista suspensa para remover.
Audio (Áudio)	Audio output (Saída de áudio)	Selecione onde você deseja ouvir o som da TV e como você deseja controlá-lo. - Auto, ARC (HDMI 1), alto-falantes de TV e Óptico.
	Menu volume (Volume do menu)	Você pode ajustar o volume para selecionar a opção.
	Audio preferred language (Idioma preferido do áudio)	Se o canal de TV transmitir vários ou idiomas de áudio dual, você pode selecionar seu idioma de áudio preferido.
	Digital output format (Formato de saída digital)	Selecione o formato de saída digital. - Auto, Passthrough, Estéreo e Personalizado.
Parental controls (Controle dos pais)	Ao configurar os controles parentais pela primeira vez, você precisará definir uma senha e redefinir o PIN.	
Home screen (Tela inicial)	Sleep timer (Temporizador de sono)	Defina a TV para alternar para o modo Standby automaticamente após um horário pré-definido.
	Adicione e remova atalhos da tela inicial.	
System (Sistema)	About (Sobre)	Exibir as informações do sistema.
	Time (Hora)	Temporizador de sono - Defina a TV para alternar para Standby automaticamente após um tempo predefinido. Fuso horário - Selecione o fuso horário do seu país. Formato do relógio - Selecione 24 horas ou 12 horas.
	Power (Energia)	Ligar - Sempre ligue à fonte que você selecionou. Economia de energia automática - Desligue automaticamente a TV após 4 horas de inatividade. Ou permita que a TV reduza a potência quando não houver sinal e nenhuma interação após 15 minutos. LED de standby - Quando a TV está desligada, o LED de standby (na parte frontal da TV) ficará ativado ou desativado. Reinicialização do sistema - Confirme a reinicialização para desligar a sua TV e, em seguida, ligá-la novamente.
	Control other devices (Controlar outros dispositivos, CEC)	Ele permite que dispositivos conectados à sua TV através das portas HDMI se comuniquem reciprocamente com sua TV. Com a conexão HDMI ARC, você não precisa conectar o cabo de áudio extra que envia o som da imagem da TV para o sistema de home theater. A conexão HDMI ARC combina ambos os sinais.
	Language (Idioma)	Selecione o idioma do menu desejado.
	Software update (Atualização de software)	Conecte-se à Internet - Atualize o software operacional usando a internet. Não consigo conectar - Atualizar software via dispositivo USB.
	Advanced system settings (Configurações Avançadas do Sistema)	Redefinição de fábrica: Redefinir configurações de áudio/imagem da TV - Para restaurar as configurações de áudio/imagem da TV. Redefinir tudo de fábrica - Redefinir para as configurações padrão. Todas as configurações serão apagadas.
	Third party licenses (Licenças de Terceiros)	Exibir os avisos e informações de terceiros.

Guia de TV

Pressione a tecla **GUIDE** para entrar no Guia de Programação.

Em algumas regiões e para alguns canais, as informações do Guia de TV podem não estar disponíveis. A TV pode coletar informações do Guia de TV para os canais que estão instalados na TV. A TV não pode coletar as informações do Guia de TV de canais assistidos a partir de um receptor digital ou decodificador. A TV vem com as informações definidas pela emissora.

O Guia de TV coleta as informações dos programas dos canais quando o aparelho de TV está sintonizado nesse canal.

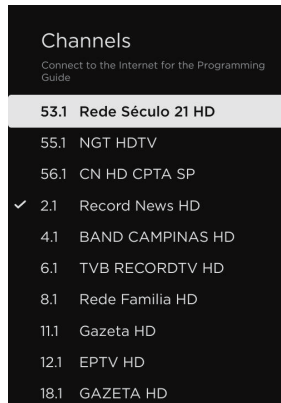
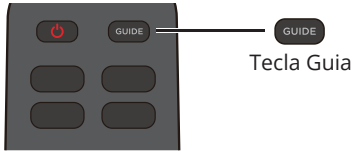

Informações do canal

Após a instalação de um canal, todos os canais aparecem na lista de canais.

Os canais são mostrados com o nome se essa informação estiver disponível.



Com uma lista de canais selecionada, você só pode sintonizar os canais dessa lista ao usar a tecla para cima/para baixo do canal.



Pressione a tecla OK para chamar os detalhes do programa selecionado.

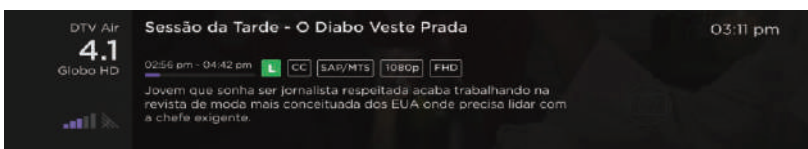

Opções para canais

Ao assistir a um canal, dependendo do tipo de canal (analógico ou digital) que você está assistindo ou de suas configurações de TV, algumas opções estão disponíveis.

Pressione a tecla ***** (Options) para visualizar as opções de canais. Para a TV digital, as opções de idiomas dependem do stream.







Sleep timer (Temporizador de sono)	Defina a TV para alternar para o modo Standby automaticamente após um horário pré-definido. Desligado, 30 minutos, 1 h, 1,5 h, 2 h e 3 h.	
Interactive Applications (Aplicativos Interativos)	Ative/Desative a função Aplicativos Interativos para obter permissão para acessar o Ginga.	
Picture settings (Configurações de imagem)	TV Brightness (Brilho da TV)	Ajuste o brilho do vídeo. - Mais Brilhante, Brilhante, Normal, Escuro e Mais Escuro.
	Picture mode (Modo de imagem)	Selecione predefinições de imagem para várias preferências de visualização. - Baixa Potência, Normal, Filme, Esportes e Vivido.
	Picture size (Tamanho da imagem)	Ajuste a proporção da imagem. Verificou-se que a configuração padrão (Auto) tem sido a que produz a melhor imagem na maioria dos casos. - Auto, Direto, Normal, Stretch e Zoom.
	Para fácil ajuste de imagem, você pode selecionar uma configuração predefinida. - Contraste dinâmico, temperatura de cor, redefinir configurações de "Modo", aplicar configurações a todas as entradas e ajustar a imagem.	
Sound settings (Configurações de som)	Para fácil ajuste do som, você pode selecionar uma configuração predefinida. - Modo de som, aprimoramento de diálogo e Redefinir as configurações de som "Modo".	
Accessibility & captions (Acessibilidade & legendas)	Closed captioning (Closed caption)	Você pode exibir legendas fechadas em todos os momentos ou em outras situações. (Essa função não está disponível para usar o cabo HDMI.) - Sempre ligado, No mudo e Desligado. Observação: • Nem todos os programas de TV, comerciais e recursos incluem informações de legendas fechadas. Veja suas listas de programação de TV locais para canais com legendas fechadas.
	Captioning Tracks (Faixas de legendagem)	Selecione o idioma desejado ao assistir à transmissão digital que contém várias legendas.
	Audio Tracks (Faixas de áudio)	Selecione o idioma desejado ao assistir à transmissão digital contendo várias línguas de voz.
Picture off (Imagem desativada)	Selecione Imagem Desligada, a tela da TV é desligada; para ligar a tela da TV novamente, pressione qualquer tecla no controle remoto.	

Menu do USB Media Player

Você pode visualizar suas fotos ou reproduzir seus vídeos e músicas de uma unidade flash USB ou disco rígido USB conectados.

Pressione a tecla  (Início) para escolher a fonte do sinal, selecione USB Media Player e pressione a tecla OK para entrar na função de mídia.

Recomenda-se que você use memória USB de 2 TB ou menos.

Chave	Função
	Rebobine o arquivo.
	Para reproduzir ou pausar o arquivo.
	Avance rapidamente o arquivo.
	Siga as instruções na tela.
	Sem função
	Pressione o botão de navegação para selecionar o arquivo. Pressione a tecla OK para reproduzir o arquivo.

Opções de vídeo

Durante a reprodução do filme, pressione a tecla  (opções) para selecionar o seguinte item.

Embaralhar (desativado)	Reproduza vídeos em ordem sequencial ou de forma aleatória.
Repetir tudo (desativado)	Reproduza vídeos em loop.
Modo de reprodução (ativado)	Mostrar o modo de playlist.
OK	Conclua as configurações.

Opções de áudio

Durante a reprodução de música, pressione a tecla  (opções) para selecionar o seguinte item.

Começar do início	Toque músicas da primeira canção da lista de reprodução.
Repetir tudo (desativado)	Toque músicas repetidamente.
Embaralhar (desativado)	Toque músicas em ordem sequencial ou aleatória.
Protetor de tela (ativado)	Toque músicas com o protetor de tela.

Opções de fotos

Durante a reprodução da foto, pressione a tecla  (opções) para selecionar o seguinte item.

Velocidade (média)	Defina a frequência da apresentação de slides. - rápido, médio, lento
Embaralhar (desativado)	Veja as imagens na ordem sequencial.
Informações da foto (desativado)	Veja as informações das imagens.
Fechar	Saia do menu de saída.

Licenças

HDMI



Os termos HDMI, HDMI High-Definition Multimedia Interface, HDMI Trade Dress e os logotipos HDMI são marcas registradas da HDMI Licensing Administrator, Inc.

Áudio Dolby



Fabricado sob licença da Dolby Laboratories. Dolby, Dolby Audio e o símbolo duplo-D são marcas registradas da Dolby Laboratories Licensing Corporation.

Roku



Roku, Roku TV e o logotipo da Roku são marcas comerciais da Roku, Inc. Todos os outros nomes comerciais e logotipos aqui mencionados são de propriedade de seus respectivos proprietários.

HEVC



Coberto por uma ou mais reivindicações das patentes HEVC listadas em patentlist.accessadvance.com.
À prova de obsolescência com decodificação HEVC avançada.

Outras marcas registradas

Todas as outras marcas registradas e não registradas são propriedade de seus respectivos proprietários.

Dimensões & Especificações

Série 7045

Modelo	50U7045	55U7045
Tamanho do painel	1257 mm diagonal (49,5" visível)	1387 mm diagonal (54,6" visível)
Resolução	3840 x 2160	
Sistema de TV	Sistema DTV (ISDB-T) Sistema ATV (PAL M) TV a cabo (PALM)	
Palestrante	8W x 2	
Impedância da antena	750	
Tensão de entrada	110-240V AC, 50/60Hz	
Consumo de energia	130 W	150 W
Consumo de energia em espera	< 1W	
Conectores	Fone de ouvido: Mini-jack para estéreo (3.50) USB TV: 75 ohm HDMI 1 eARC HDMI 2 HDMI 3 AV-IN SAÍDA DE ÁUDIO DIGITAL REDEFINIR REDE: RJ45	
Tamanho (L x A x P) (mm) (com base)	1110 x 697 x 278 mm	1226 x 763 x 278 mm
Tamanho (L x A x P) (mm) (sem base)	1110x 643x 89mm	1226 x 720 x 89mm
Peso (com base)	9,4 Kg	11,0 Kg
Peso (sem base)	9,3 Kg	10,9 Kg
Tamanho do suporte de parede (O kit de montagem na parede não está incluído)	300mm x 300mm	
Acessório de montagem na parede	Acessório opcional e não incluído no pacote padrão.	
Operacional condições	Temperatura Umidade Altitude	0°C a +40°C 10%~85% Até 3.000m
Condições de armazenamento	Temperatura Umidade Altitude	-10°C a +50°C 5%~85% Para 5.000m

Observação:

- Projetos e especificações estão sujeitos a alterações sem aviso prévio.
- Este modelo pode não ser compatível com recursos e/ou especificações que possam ser adicionados no futuro.

Termo de Garantia – Televisor AOC

Este produto (Televisor AOC) é garantido pela ENVISION INDÚSTRIA DE PRODUTOS ELETRÔNICOS LTDA., na qualidade de fabricante, conforme condições estabelecidas neste termo de garantia.

CONDIÇÕES GERAIS DE GARANTIA:

A garantia deste aparelho é válida para produtos adquiridos exclusivamente dentro do território brasileiro, podendo a Envision restringir a garantia para produtos não adquiridos no Brasil.

Sendo atestado que o aparelho não está coberto pela garantia em razão do transcurso do prazo da garantia ou por se verificarem as situações descritas neste documento serão cobrados do consumidor as eventuais despesas de frete para envio ou retorno do produto, bem como despesas de mão de obra para reparo.

Todo atendimento de reparo deve ser precedido de contato telefônico para o Serviço de Atendimento ao Consumidor (SAC), através do telefone 0800 724 9539, para que seja feita uma avaliação prévia do problema apresentado e, em não sendo este sanado pelo atendente, será gerado um número de autorização, com a qual o consumidor deverá encaminhar-se ao Centro de Reparo Autorizado mais próximo a ser informado pelo atendente, a fim de que o produto seja reparado. O prazo para reparo inicia-se a partir do recebimento do produto pelo Centro Autorizado de Reparo.

O reparo ocorrerá para aparelhos que, em condições normais de uso e manutenção, apresentarem defeito de fabricação no curso do prazo de garantia. Este reparo poderá incluir a substituição de peças do aparelho por outras novas ou reconhecidas equivalentes. O aparelho e as peças substituídas terão garantia pelo restante do prazo original e todas as peças substituídas serão de propriedade da Envision.

As despesas de transporte, frete e seguro do televisor até o Centro Autorizado de Reparo e respectivo retorno ocorrerão por conta do cliente.

A Envision não garante que os programas instalados originalmente e que acompanham o produto correspondam às necessidades do consumidor, nem que sejam compatíveis com qualquer hardware, software ou aplicativos fornecidos por terceiros.

PRAZO DA GARANTIA:

A garantia Legal do aparelho, conferida pelo Código de Defesa do consumidor, é de 90 (noventa) dias, contados a partir da data de compra do produto.

A Envision oferece Garantia Complementar (garantia contratual) de 09 (nove) meses a todo e qualquer defeito funcional (defeito de fabricação) do aparelho, desde que previamente confirmado o defeito pela Assistência Técnica Envision.

A transferência do produto a terceiros não exclui a validade desta garantia, desde que esteja de acordo com as condições previstas neste Certificado e seja apresentada a via original da Nota Fiscal de Compra.

O QUE NÃO ESTÁ COBERTO PELA GARANTIA:

Defeitos ou danos resultantes de uso inadequado do aparelho pelo consumidor;

Defeitos ou danos decorrentes do uso anormal pelo consumidor, tais como: quebra do display ocasionada por queda do aparelho ou qualquer outro tipo de impacto; oxidação ou ferrugem ocasionadas por derramamento de líquidos, exposição à umidade excessiva ou maresia ou mesmo por limpeza inadequada; mau uso, modificações não autorizadas pelo fabricante; danos oriundos de transporte inadequado, incêndios, chuvas, terremotos ou outras causas externas.

Defeitos não informados ao Serviço de Atendimento ao consumidor ou a rede credenciada, dentro do período de garantia do aparelho.

Utilização do produto em desacordo com as instruções contidas no manual do usuário.

Danos decorrentes de desgaste natural dos componentes do aparelho, inclusive as partes plásticas ou metálicas do gabinete.

Danos decorrentes de transporte inadequado, acidentes no manuseio do aparelho, riscos e amassamentos.

Danos decorrentes de limpeza inadequada do aparelho, em desacordo com o manual do usuário, tais como: a utilização de produtos químicos solventes, esponjas de aço, produtos químicos abrasivos e quaisquer outras substâncias não adequadas a limpeza de equipamentos eletrônicos.

Apresentação de sinais de violação do produto ou da embalagem, ajustes, reparos ou modificações realizadas por pessoas ou técnicos não credenciados pela Envision.

Defeitos ou Danos decorrentes de instalação de software ou hardware não original, incompatíveis com as especificações contidas no manual do fabricante.

Produtos em que não é possível identificar o número de série original ou que a numeração original tenha sido adulterada.

Ligação do aparelho a rede elétrica fora dos padrões especificados ou sujeita a variações excessivas de voltagem.

A Envision não se responsabiliza, em hipótese alguma, por reparos realizados por técnicos não credenciados e Postos não autorizados. Uma vez detectado que o aparelho foi manuseado por técnicos não credenciados, a garantia estará rescindida.

LIMITAÇÕES DE RESPONSABILIDADE:

A Envision não se responsabiliza por nenhum acréscimo ou alteração neste Termo de garantia.

O consumidor, é o único responsável pela cópia dos dados pessoais armazenados em seu aparelho ou nos aplicativos instalados no mesmo. A perda de informações pessoais contidas no aparelho, são de responsabilidade exclusiva do consumidor.

A garantia do produto não contempla eventuais correções decorrentes de:

a) Vírus; **b)** Utilização incorreta dos produtos e seus acessórios; **c)** Instalação de aplicativos ou qualquer outro software não original de fábrica; **d)** Alteração de parâmetro de configuração do aparelho que alterem as configurações originais do fabricante.

Ainda que na vigência desta garantia, a Envision não se responsabilizará, em hipótese alguma, de prejuízos profissionais, artísticos, estimativo ou autoral. Não será objeto de reembolso eventuais prejuízos causados pela perda de dados, fotos ou imagens, viagens, mídias ou qualquer prejuízo decorrente de lucros cessantes.

A Envision não possui qualquer ingerência sobre quaisquer decisões dos provedores que prestam suporte a aplicativos contidos em seu portfólio, no momento da compra. Desta forma, se o provedor optar, a qualquer momento, por deixar de prestar o suporte ao aplicativo, a Envision não se responsabiliza por qualquer eventual prejuízo decorrente desta decisão.

A Envision poderá, a seu critério, no período de vigência desta garantia, proceder ao reparo do produto ou optar pela troca do aparelho por modelo igual ou similar e em perfeitas condições de uso.

Ocorrendo a substituição do produto pela Envision, o prazo de garantia permanecerá inalterado, sendo este contado a partir da data de emissão da Nota Fiscal de Compra.

CENTRAL DE RELACIONAMENTO

☎ **0800 724 9539**

🌐 <https://www.aoc.portaltpv.com.br/>



AOC

•

Roku TV



www.aoc.com.br

**PRODUZIDO NO
POLO INDUSTRIAL
DE MANAUS**



CONHEÇA A AMAZÔNIA
IMPRESSO NA CHINA

AOC

Série 7045 50U7045/78G



Imagem/Display

Tamanho de tela	50"
Processador / Engine de imagem	Quad Core
Tipo de painel	DLED
VA/IPS	Painel VA
Design	Sem bordas
Resolução do painel	4K UHD
Frequência	60 Hz
Proporção de tela	16:9
Ângulo de visão	178°
Brilho	230
Taxa de contraste dinâmico	1:200.000
Tempo de resposta	<8 ms
Resolução de display suportadas (inputs de vídeo)	480i, 480p, 576i, 576p, 720p, 1080i, 1080p, 3840x2160p 24/25/30/50/60Hz
Input Lag	<= 20ms
HDR	HDR10

Interface Smart

Interface Smart (sistema operacional)	Roku TV
Idiomas	Inglês / Português / Espanhol / Alemão / Francês
PIP (picture in picture)	-
Características controle remoto	Padrão definido pela Roku
Comando de voz	Via Roku Mobile App no Smartphone Android e iOS
Assistentes virtuais	Compatível com Google Assistant / Works with Alexa / Works with Apple Homekit
Aplicativos disponíveis	Netflix, YouTube, Prime Video, Disney+, Star+, HBO Max, Apple TV, Spotify e outros milhares disponíveis na Roku Store

Multimídia

Formatos de vídeo suportados	MKV, HEVC, H.264/MPEG-4 AVC, MPEG4, VP9, HEVC (H.265), AV1
Formatos de legenda suportados	-
Formatos de música suportados	MP3, WAV, AAC, FLAC, AIFF
Formatos de imagens/fotos suportados	JPEG, GIF e PNG
Memória (DRAM + Flash)	DRAM: 1GB Flash: 512MB

Tuner/Recepção/Transmissão

ISDBT (Brazil)	Sim
Ginga	Sim
Guia eletrônico de programação 8 dias	Sim
Sistema de cores (analógico)	NTSC / PAL-M
Closed caption	Sim
Controle de conteúdo (parental control)	Sim
Guia eletrônico de programação (EPG)	Sim

Som

Potência de áudio (RMS)	16W
Configuração dos alto-falantes	8W x 2
Sistema dos alto-falantes	2.0
Processamento de áudio	Dolby Digital
Aprimoramento de som	5 modos (Baixa energia, cinema, normal, esportes, vívido)

Conectividade

Conexões	3 HDMI / 1 USB 2.0 / 1 Entrada RF (Antena) / 1 SPDIF (Áudio Óptica) / 1 Saída Fone de Ouvido / 1 Ethernet RJ-45
Versão do HDMI HDCP	1.4 / 2.2 / 2.3
HDMI ARC	eARC em HDMI 1
Recursos de HDMI 2.1	eARC em HDMI 1
Wi-Fi	Sim - Dual band
Bluetooth	-
Espelhamento de tela	Sim
Compatibilidade com AirPlay 2	Sim

Sustentabilidade/Energia

Modo Eco	Sim
Alimentação da rede	AC 110-240V 50/60Hz
Consumo de energia no modo espera	<0,5W
Consumo de Energia em Watts	130
Consumo de energia em kWh/mês	9,44
Classificação de energia - Inmetro	A
Temporizador de desligamento automático	Sim

Peso e Dimensões

Peso líquido (apenas o produto) sem suporte	3,9 kg
Peso líquido (apenas o produto) com suporte	4 kg
Peso bruto (produto na embalagem)	4,9 kg
Dimensões (L x A x P) com suporte	716,7 x 474,86 x 222,8 mm
Dimensões (L x A x P) sem suporte	716,7 x 434,8 x 82,2 mm
Dimensões da embalagem (L x A x P)	778 x 468 x 109 mm
VESA	200 x 200 mm
EAN	7898620272340
ANATEL	16591-21-06714

	NOME DO PRODUTO		STPA 2000		REVISÃO	REV02	DATA	07/07/2021
	ELABORAÇÃO		Gean Carlos/Andre		ALTERAÇÃO		Andre	

Código do Produto	STPA 2000				
Descrição do Produto	SUPORTE TRIARTICULADO COM INCLINACAO PARA TV DE 26" A 75"				
Cores em linha	PRETO	Padrão VESA	100X100 ATE 400X400	Inclinação	MENOS 6 A +12 GRAUS
Ajuste de Nível	SIM	Nível	NÃO APLICAVEL	Pronto para Instalar	SIM
Organizador de cabos	SIM				
Fornecedor	MULTIVISÃO INDUSTRIA E COMERCIO LTDA				
Data de desenvolvimento	07/07/2021				
Analista da Qualidade	ANANIAS				
Grupo	ARTICULADO				
Linha	SUPORTE				
Família	PRODUTOS ACABADO				
STATUS	ATIVO				
Distância da Parede (mm)	Mínima	60	Máxima	380	
Dimensões (mm)	Altura	228	Frente	220	Profundidade 60/380
Rodizio					

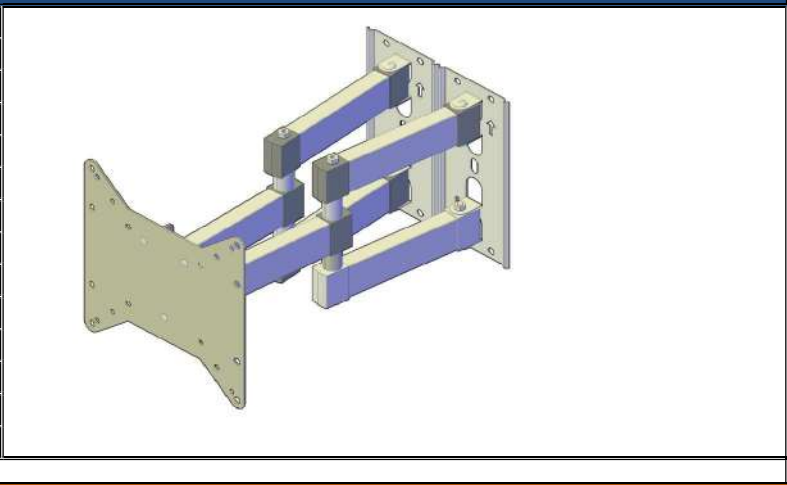

Peso Líquido do Produto (kg)	3,66		Peso Bruto do Produto (kg)	3,88	
Medidas Embalagem Unitária (mm)	Altura	60	Largura	225	Profundidade 310
Tempo para montagem (min.)	20		Qtd. Pessoas para a Montagem	2	
Matéria Prima Predominante	ACO				
Acabamento Predominante	PINTURA EPOXI				
Tipo de Embalagem Unitária (parda/colorida)	CAIXA COLORIDA				
Carga Máxima Suportada (kg)	50KG				
Forma de Limpeza	PANO LEVEMENTE UMIDECIDO				

Composição do Produto							
Nº da Parte (Conf. Manual)	Cód. Comp.	Nome da Parte	Qty	Dimensões (A x F x P) mm		Matéria Prima	Acabamento
	PCA000035	PECA ACO 223 X 83 X 35 - BASE STPA-355	2			AÇO	PE
	PCA000471	PECA ACO 225 X 225 X 2 - FRONTAL STPA2000	1			AÇO	PE
	PCA000513	PECA ACO 40 X 20 X 185 - BRACO M2 / M3 / STPA355 / STPA2000	6			AÇO	PE
	PCA000469	PECA ACO 130 X 130 X 2 - MECANISMO TRASEIRO STPA2000	1			AÇO	PE
	PCA000470	PECA ACO 110 X 180 X 2 - MECANISMO FRONTAL STPA2000	1			AÇO	PE

Legenda:	PE	Pintura Epóxi	ZC	Zincado Branco	CR	Cromado
----------	----	---------------	----	----------------	----	---------

Componentes/Ferragem que acompanham o Produto								
Ref. (Conf. Manual)	Posto Trab.	Cód. Comp.	Nome do Componente/Ferragem	Qty	Dimensões (A x F x P) mm		Matéria Prima	Acabamento
A		BUC0001	BUCHA S-10	5				
B		PRF0273	PARAFUSO SEXTAVADO 5/16 X 50MM ZINCADO BRANCO	5				
C		PRF0120	PARAFUSO PHILLIPS PANELA M4 X 16 ZINCADO BRANCO	4				
D		PRF0104	PARAFUSO PHILLIPS PANELA M6 X 16 ZINCADO BRANCO	4				
E		PRF0094	PARAFUSO PHILLIPS PANELA M8 X 25 ZINCADO BRANCO	4				
F		PCA000006	PECA ACO 5 X 210 X 24 - PROLONGADOR 400 X 400	4				
G		PRF0129	PARAFUSO FRANCES 2MM TRAVA 1/4 X 3/8 ZINCADO BRANCO	8				
H		ABC0004	ABRACADEIRA DE NYLON 3.5 X 200 PRETA	4				
I		PRC0001	PORCA SEXTAVADA 1/4 ZINCADO BRANCO	8				
J		PRC0024	PORCA SEXTAVADA M8 FLANGEADA ZINCADO BRANCO	3				
K								
L								
M								
N								
O								
P								
Observações Gerais								

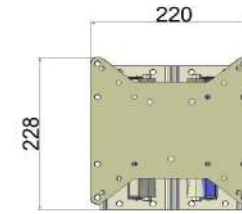
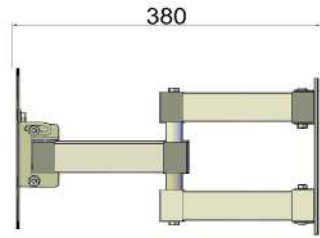
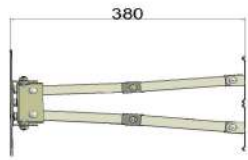

Fotos do teste resistência de carga maxima



FOTOS DO PRODUTO MONTADO



FOTOS DO PRODUTO EMBALADO

EMBALAGEM ABERTA

EMBALAGEM FECHADA

VISTA SUP. PADRÃO PALETIZAÇÃO

VISTA LAT. PADRÃO PALETIZAÇÃO



INFORMAÇÕES

EMBALAGEM UNITARIA		ALT	LARG	COMP	PADRÃO LOGISTICO	FORMA DE PALETIZAÇÃO: PALLET PADRÃO PBS(1,00 X 1,20)	
QUANTIDADE NA MASTER	2	65	230	465		BASE	10
MEDIDAS MASTER (mm)	135	135	235	480	ALTURA	12	
PESO MASTER	7,97				TOTAL POR PALLET	120	

CÓDIGO EAN: 7896643440616 CÓDIGO DUN14: 17896643440613

ETIQUETA