

**PROPOSTA COMERCIAL**

Para

925866 - EAM - DE JUSTIÇA DO ESTADO DO AMAZONAS PREGÃO ELETRÔNICO/SRP Nº. 020/2025 – TJAM
--

<b>Número da Proposta</b>	106
<b>Data</b>	18/08/2025

**Itens da proposta comercial (GRUPO 5)**

	Descrição do produto/serviço	NCM	Código	Un	Qtd.	Preço lista.	Desconto %	Preço un.	Preço total
10	TV LED 50" 4K			Und	59,00	1.729,00	0,00	1.729,00	102.011,00
11	TV LED 75" 4K			Und	2,00	5.435,50	0,00	5.435,50	10.871,00
12	SUPOORTE ARTICULADO TV 32" - 75"			Und	2,00	334,00	0,00	334,00	668,00

Nº de Itens	Soma das Qtdes	Total outros itens	Desconto total dos itens	Total dos itens	Frete	Total da proposta
3,00	63	0,00	0,00	113.550,00	0,00	113.550,00

**Valor por extenso:** Cento e Treze Mil, Quinhentos e Cinquenta Reais.**Condições gerais**

<b>Prazo de entrega</b>	30
<b>Validade</b>	60 dia(s)
<b>Garantia</b>	12 mes(es)

**Observações**

Estão inclusos nos preços supramencionados todos os custos diretos e indiretos, inclusive de embalagens, transportes ou fretes, e ainda os resultantes da incidência de quaisquer tributos, contribuições ou obrigações decorrentes da legislação trabalhista, fiscal e previdenciária a que estiver sujeito.

Declaro que possuo capacidade operacional e técnica para atendimento a todos os requisitos deste Edital e seus anexos.

Dados Bancários:

Banco: 077 - Banco Inter  
Agência/Conta: 0001 / 58299874  
Chave PIX: 33.721.685/0001-14

<b>Data da aprovação</b> ____/____/____	<b>Assinatura do cliente</b> _____	<b>Proposta N°: 106</b> <b>Valor Total: 113.550,00</b>
--	---------------------------------------	---

M

**MM**  
**MULTILASER**  
SUA VIDA MULTIMELHOR

MM

MM

MM



MLVD015\_REV1

Acompanhe a gente!  
[www.multilaser.com.br](http://www.multilaser.com.br)

**MULTILASER**

**50" ou 55" 4K Smart**  
TL032|TL025

**OLÁ**

**Cuidados com o LOCAL DE INSTALAÇÃO, SEGURANÇA, LIMPEZA, MANUSEIO, e MEIO AMBIENTE são descritos a seguir e devem ser obedecidos.**

**A Multilaser garante o bom funcionamento deste aparelho. No entanto, é necessário que seu uso seja adequado, para que você desfrute do máximo que o aparelho pode lhe proporcionar sem prejudicar a sua saúde.**

#### **LOCAL DE INSTALAÇÃO**

- Instalar o produto sobre uma superfície plana e horizontal.
- Não obstruir a ventilação do produto.
- Deixar um espaço de no mínimo 10 cm ao redor da sua tela.
- Não cobrir a tela em uso.
- Não utilizar este produto perto de fontes de calor.
- Não operar o aparelho em ambientes abafados, ambientes impróprios. Isso poderá ocasionar superaquecimento do aparelho, assim gerando mau funcionamento.

#### **PRECAUÇÕES QUANTO À SEGURANÇA**

- Jamais desmontar o aparelho.
- Não tocar o interior do produto nem inserir objeto metálico dentro dele.
- Quando houver tempestades, remover o cabo de energia da tomada elétrica.
- Não imergir o cabo de energia, o plugue ou o próprio aparelho na água ou em qualquer outro líquido.

- Não utilizar o produto caso apresente algum tipo de dano no cabo de energia.
- Para substituir qualquer peça danificada, deve-se procurar a assistência técnica autorizada.
- O cabo de energia deve ser protegido contra danos físicos ou mecânicos, como: ao ser torcido, dobrado, pisado, ou até mesmo preso por uma porta ou calçado.
- Para desconectar a tela totalmente da rede elétrica, o plugue deve estar fora da tomada.
- Não retirar o cabo elétrico da tomada puxando pelo próprio cabo, sempre opte pelo plugue.
- O produto não deve ser exposto a gotejamentos nem a respingos. Os objetos com líquidos, como vasos, não devem ser colocados sobre o produto.
- Evitar o uso prolongado do aparelho com volume superior a 85 dB. Os níveis de ruído acima deste valor podem ser prejudiciais à audição humana.
- Manter todo aparelho elétrico fora do alcance de crianças, especialmente quando estiver em uso.
- Não deixar o aparelho ligado sem ninguém por perto.



O sinal em forma de raio é destinado a alertar o usuário para a presença de tensões perigosas no interior do aparelho. Tocar componentes internos poderá resultar em choque elétrico.



O ponto de exclamação é destinado a alertar o usuário para a existência de instruções importantes de uso.



Para reduzir o risco de choque elétrico ou incêndio, não abrir o gabinete do aparelho.

## LIMPEZA

- Retirar o plugue da tomada antes de realizar qualquer tipo de limpeza.
- Não limpar o gabinete do aparelho com detergentes nem solventes.
- Nunca utilizar agentes de limpeza abrasivos para limpeza da tela. Utilizar apenas pano macio umedecido.

## INFORMAÇÕES IMPORTANTES:

- Imagens estáticas, tais como fotográficas, por um longo período podem danificar a tela ou causar distorções permanentes.
- O desgaste irregular resultante da exibição constante de imagem estática não é coberto pela garantia.
- Para evitar futuros problemas, varie a programação exibindo imagens em movimento e em tela cheia.
- Embora a tela possua uma fabricação de tecnologia de alta precisão, alguns pontos brilhantes de luz podem aparecer em cores constantes. Isso é uma característica estrutural do painel e não gera nenhum impacto no funcionamento do produto.
- O aparelho em modo de espera consome uma quantidade mínima de energia necessária para responder ao comando do controle remoto. Para evitar o consumo total de energia elétrica, remover o cabo de alimentação da tomada.
- A nota fiscal e o certificado de garantia são documentos importantes e devem ser guardados para efeito de garantia.

## MEIO AMBIENTE



### Embalagem

Um terço do consumo de papel destina-se a embalagens. O material utilizado para a embalagem e proteção do aparelho e acessórios são recicláveis.

### Pilhas

Todos os tipos de pilhas devem receber atenção especial. Uma só pilha contamina o solo durante 50 anos. As pilhas nunca devem ser jogadas no lixo comum.

### Produto

Ao adquirir este modelo já demonstra certa responsabilidade ecológica, pois sabe-se que eletroeletrônicos recentes e de qualidade gastam menos energia. Este produto é constituído de várias partes que podem ser reaproveitadas (recicladas) por empresas especializadas. Ao descartar, contate os pontos de coleta locais para descarte correto do produto.

## MONTAGEM E INSTALAÇÃO

Instalando o suporte de mesa.

**ATENÇÃO:** Sempre ter auxílio de outra pessoa para auxiliar na montagem e na manipulação do produto.

**IMPORTANTE:** Cobrir a parte frontal (TELA) com um cobertor macio para evitar danos.

Posicionar a tela e a base na posição mostrada na imagem abaixo. (1)

Encaixar os pés da base e inserir os parafusos disponíveis no kit de acessórios para fixar a base. (2)

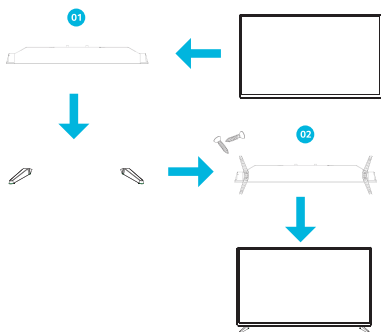

## COMO INSTALAR NA PAREDE.

Necessário 4 parafusos de montagem (diâmetro da rosca M6X10).

Distância entre furos para 50" e 55": 200x200mm.

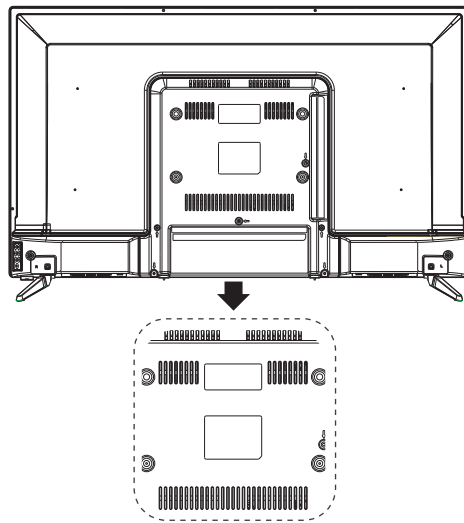

## DESCRIÇÃO GERAL

Na parte traseira é possível encontrar as conexões de entradas e saídas, já o botão de acesso rápido é encontrado na parte inferior do produto.

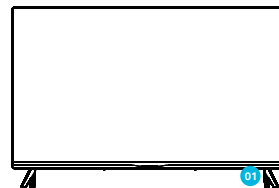

01 - Receptor do controle remoto e Botão de acesso rápido

## DESCRIÇÃO ACESSO RÁPIDO

- Liga e desliga o aparelho
- SOURCE** Seleção da fonte de entrada
- MENU** Acesso ao menu principal do aparelho
- CH+/-** Seleção dos canais
- VOL+/-** Ajuste do volume

LED na cor vermelha indica que o produto está em modo de espera (standby)

## CONEXÕES - ENTRADAS E SAÍDAS



**Entrada AV.**



**Entrada HDMI**

3 disponíveis sendo o HDMI 3 ARC.



**Entrada Sintonizador**

Entrada disponível exclusivamente para conexão do sintonizador o qual vem como acessório no kit acessórios.



**RJ45**

Conexão da internet via cabo.



**Entrada de Fone de Ouvido.**



**Entrada USB**



**Saída Digital de Áudio Óptica**

## CONTROLE REMOTO

Para utilizar o controle, se faz necessário o uso de duas pilhas AAA 1,5V

1º: Remover a tampa do compartimento das pilhas do controle remoto.

2º: Inserir duas pilhas (AAA). Tenha certeza de que a polaridade das mesmas corresponda às marcas dentro do compartimento.

3º: Recolocar a tampa.

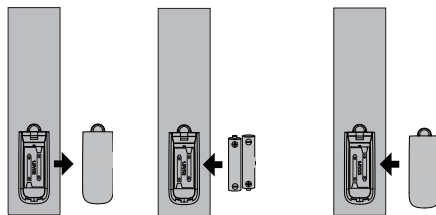

- 1 – Botão Liga/Desliga
- 2 – Mudo – desativa/ativa o áudio
- 3 – Teclado Numérico
- 4 – Seleção da fonte de entrada
- 5 – Volume
- 6 – Altera os canais abertos (função disponível apenas quando o acessório para antena estiver conectado na tela)
- 7 – Home – Acesso aos apps e funções disponíveis no sistema
- 8 – Info – disponibiliza as informações de canais abertos (função disponível apenas quando o acessório para antena estiver conectado na tela)
- 9 – Configuração – acesso as configurações da tela
- 10 – Setas/Ok – auxilia a navegação e confirmação de alguma função selecionada
- 11 – Back – botão de voltar, tem a função de voltar a janela anterior.
- 12 – Exit – sair
- 13 – **NETFLIX** – atalho de acesso
- 14 – **YouTube** – atalho de acesso
- 15 – **Kids** – atalho de acesso
- 16 – **OPEN BROWSER** – atalho para acesso do navegador de internet
- 17 – Botões coloridos – servem para editar o EPG
- 18 – Controle de mídia – controle do mídia player para uso no modo USB
- 19 – EPG – Guia de programação digital (função disponível apenas quando o acessório para antena estiver conectado na tela)



## RECOMENDAÇÕES

- O controle remoto tem um alcance de 3 metros, e deve ser utilizado dentro de uma abertura de 32° (em qualquer direção) em relação ao sensor do controle remoto presente no painel frontal do aparelho.
- Manter as pilhas fora do alcance de crianças. Em caso de ingestão, deve-se consultar um médico imediatamente.
- Retirar as pilhas do controle remoto, caso você não for utilizá-lo por um longo período de tempo.
- Não deixar objetos entre o sensor do aparelho e o controle remoto. Isso poderá causar o mau funcionamento do controle.
- Não pressionar as teclas utilizando força em demasia. Isto poderá comprometer o funcionamento deste acessório em curto prazo.
- As pilhas não podem ser expostas ao calor excessivo tais como luz solar, fogo ou situações similares.

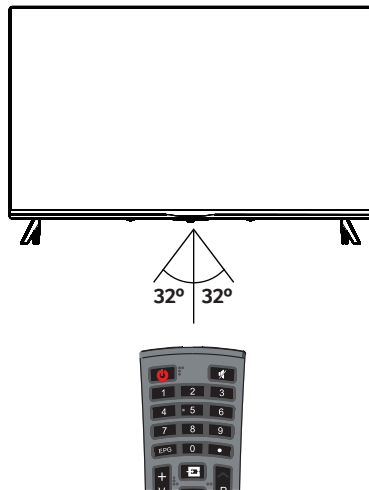

## MONTANDO ACESSÓRIO DE RECEPÇÃO DIGITAL

Primeiro passo muito importante antes de ligar sua tela na tomada, é conectar o acessório do sintonizador DTV na sua tela.



- 01 Retire os componentes do receptor da embalagem de acessórios



- 04 Inserir e empurrar até encaixar, não forçar após o encaixe



- 02 Faça a conexão na tela/monitor conforme indicado nas fotos abaixo



- 05 Após o receptor acoplado, remova a película do acabamento de proteção e fixe o acabamento conforme a imagem



- 03 Acople o acessório na tela. Inserir cuidadosamente, Tomar muito cuidado ao encaixar, pois um encaixe errado pode danificar o seu produto



- 06 Após acabamento fixado é a vez de fixar a porca, ela deve ser apertada a mão até encostar na chapa

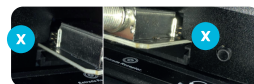

Maneira incorreta

07

Pronto, sua tela já está com o acessório de recepção digital devidamente conectado pronto para receber sua antena.

## INSTRUÇÕES DE MENU

### SELECIONANDO FONTE DE ENTRADA

1. Pressione  para aparecer a lista de entrada
2. Pressione os botões ◀▶ para selecionar a entrada desejada.  
Pressione OK para selecionar a entrada desejada.



### SINTONIZANDO CANAIS

1. Pressione a tecla MENU para exibir o menu principal na tela.
2. Selecione a opção Programa.
3. Escolha o tipo de sintonia.

### SINTONIA AUTOMÁTICA

Pressione a tecla ◀▶ para selecionar a opção "Sintonia Automática", selecione "Iniciar Busca de Canais". O número de canais pesquisados será mostrado na sua tela.

Nota: Basta pressionar EXIT caso você queira sair da busca de canais e confirmar que deseja sair da função.

### SINTONIA MANUAL DTV

Pressione Home, selecione a opção Programa, em seguida selecione a opção Sintonia Manual DTV, pressionando OK ou o botão ◀▶. Após acessar a sintonia manual DTV, basta inserir o número desejado pelo teclado numérico do seu controle remoto ou selecionar com o botão ◀▶ para escolher o canal. Em seguida, pressione o botão OK para pesquisar, a sua tela smart armazenará o canal DTV, se houver um sinal DTV disponível na sua região.

### SINTONIA MANUAL ATV

Pressione Menu, selecione a opção canal, em seguida selecione a opção Sintonia Manual ATV, pressionando OK ou o botão ◀▶. Após acessar a sintonia manual ATV, basta inserir o número desejado pelo teclado numérico do seu controle remoto ou selecionar com o botão ◀▶ para escolher o canal. Em seguida, pressione o botão OK para pesquisar, a sua tela smart armazenará o canal ATV, se houver um sinal ATV disponível na sua região.



## CONFIGURAÇÃO DE IMAGEM

Pressione o botão Home. Pressione o botão ◀▶ para entrar nas configurações de Cenário.

Utilize o botão ▲▼ para navegar na configuração de imagem. Disponíveis os seguintes modos: filme, padrão, usuário, dinâmico. Pressione o botão BACK para voltar a barra do menu principal.



## COMO CONECTAR A INTERNET

1. Pressione a tecla Home para exibir o menu principal na tela.
2. Selecione a opção "Rede".
3. Pressione OK para selecionar a opção Rede.

### WI-FI

Para selecionar a opção Wi-Fi, selecione Busca Automática, após isso aparecerá na tela, as redes sem fio disponíveis para a conexão, após selecionado, inclua a senha da sua rede e pressione para conectar sua rede Wi-Fi.

Se selecionar a entrada manual, será necessário configurar o SSID e o item de segurança. Quando a configuração estiver concluída, pressione a opção "Conectar".

### REDE COM FIO

Selecione conectar na parte inferior do menu, para poder conectar sua internet com fio.

Se selecionar a configuração de endereço IP estático, Configure o IP, Máscara de Rede, Porta de entrada, DNS depois de configurado, selecione a opção "Conectar".



## SOM

Utilize as setas ▲/▼ para selecionar as configurações de SOM e pressione OK para entrar.

Utilize as setas ◀/▶ para navegar e selecionar alguma função nas configurações de SOM.

**Modos disponíveis:** usuário, filme, padrão, música, esporte.

Para sair das configurações de SOM, pressione o botão BACK.



## CONFIGURAÇÃO

Utilize as setas ▲/▼ para selecionar as configurações e pressione OK para entrar.

Utilize as setas ▲/▼ para navegar e selecionar alguma função nas configurações.

No modo configurações é possível alterar o idioma da sua tela, fazer o ajuste de relógio, ativar a função CEC, ativar a função Legenda e até mesmo fazer a restauração de fábrica.

Link CEC - ao ativar o LINK CEC, as funções HDMI ARC, o AUTO LIGAR e o STANDBY AUTOMÁTICO, ficarão disponíveis.

**APLICATIVOS** - alguns aplicativos requerem assinatura por parte do usuário com isso a MULTILASER não tem a responsabilidade da assinatura do mesmo.



## CONTEÚDO SMART

Para acessar o conteúdo SMART basta você acessar a fonte de entrada e selecionar os aplicativos desejados .

- A disponibilidade ou adição de serviços pode ser alterada sem aviso prévio.
- Alguns portais oferecem conteúdo especial, para isso é necessário ser usuário cadastrado (login e senha).
- Para uma boa performance do sistema SMART depende da qualidade e velocidade da rede em que a sua tela está conectada.
- Alguns aplicativos podem exigir consentimento para uso de informações pessoais e coleta de dados.
- É necessário ser membro\* da Netflix para ter acesso ao conteúdo.

\*Sujeito a custos de contratação/assinatura.

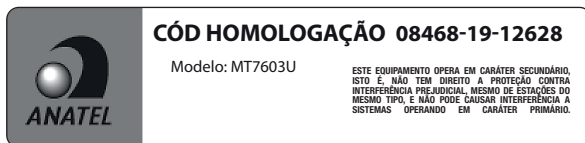

## TERMOS DE GARANTIA

Esta garantia não cobre qualquer defeito do produto decorrente do uso e do desgaste natural ou decorrente da utilização inadequada, incluindo, sem limitações, o uso normal e habitual, de acordo com as instruções da Multilaser para o uso e a manutenção do produto. Esta garantia não cobre defeitos do produto decorrentes de instalações, modificações, reparos ou quando o produto for aberto por um profissional não autorizado pela Multilaser.

Esta garantia também não cobre defeitos no produto decorrentes do uso de acessórios ou outros dispositivos periféricos que não sejam originais da Multilaser projetados para o uso com o produto tais como adaptadores de tomadas, benjamins e outros.

Nota – O uso de adaptadores de tomada ou benjamins, “poderá” gerar o derretimento do plugue ou tomada, e em casos extremos fogo devido a curto-circuito. Em caso de defeito de fabricação, desde que comprovado, a Multilaser limita-se a consertar ou substituir o produto defeituoso. Este produto está garantido pela Multilaser pelo período de 1 ano. O certificado somente terá validade com a apresentação da NF de compra. Leia com atenção os termos de garantia acima.

NF/Nº \_\_\_\_\_ Data da Compra \_\_\_\_/\_\_\_\_/\_\_\_\_

## RESPONSABILIDADE AMBIENTAL

A Multilaser acredita que agir de maneira sustentável é assumir responsabilidade pelas gerações futuras e pensar no ciclo completo dos produtos, desde sua produção até o final de sua vida útil.

## LOGÍSTICA REVERSA MULTILASER

Descarte seu aparelho, pilhas e acessórios de forma consciente. Não descarte este aparelho e seus acessórios em lixo comum. Através do programa de logística reversa a Multilaser disponibiliza pontos de coleta em todas as capitais do país.

Para maiores informações acesse o link:  
<http://suporte.multilaser.com.br/home/coleta-reciclagem>

**Garantia:** Este produto possui 1 ano de garantia e 3 meses para seus acessórios a partir da data de venda. Nossa responsabilidade sobre esta garantia limita-se apenas ao conserto/troca de qualquer produto encontrado com defeitos de fabricação desde que tenha sido utilizado corretamente. As marcas aqui citadas são registradas por seus respectivos fabricantes e, juntamente com as imagens, foram aqui utilizadas como efeito ilustrativo. Guia Rápido sujeito à modificação sem prévio aviso.

**Queremos muito ouvir você!**

CRM (Central de Relacionamento Multilaser)

**11 3198.0004**

Cobertura para todo o Brasil

 **Fale conosco via WhatsApp!**



# Manual de Instruções

## Suporte Articulado para TVs LED, Plasma, LCD Modelo A02V4N

MANUAL.A02V4N.OUT22.V06

### ATENÇÃO

1. Leia atentamente todas as instruções deste manual antes de iniciar a instalação. Se você estiver em dúvida sobre qualquer parte do processo de instalação, contate um instalador, revendedor autorizado ou fale diretamente com o Suporte Técnico da ELG. A ELG Pedestais não se responsabiliza pela incorreta instalação do produto.
2. Limpe periodicamente o Suporte com um pano seco. Inspeccione todos os parafusos e ferragens em intervalos regulares para garantir que nenhum componente tenha afrouxado com o passar do tempo. Reaperte caso necessário.
3. Utilize equipamentos de segurança e ferramentas apropriadas para efetuar a instalação.

### CARACTERÍSTICAS TÉCNICAS

<b>COMPATIBILIDADE</b>	TVs LED, PLASMA, LCD de 26" a 75"
<b>PADRÃO VESA</b>	100x100 até 400x400mm (H x V)
<b>INCLINAÇÃO VERTICAL</b>	-5° / +8°
<b>DISTÂNCIA DA PAREDE</b>	Min. 55 mm / Máx. 500 mm
<b>GIRO HORIZONTAL</b>	90° Esquerda/Direita (Limitado ao tamanho da TV)
<b>CARGA MÁXIMA</b>	38 kg (peso do televisor)
<b>EXTRAS</b>	Organizador de cabos, Nivel bolha, Acabamentos plásticos, Engate rápido, base reforçada para fixação na parede.

### IMPORTANTE

O kit de acessórios contém parafusos de diferentes diâmetros e comprimentos para fixação no televisor, os quais estão em acordo com os padrões mais comumente encontrados na maioria das TVs de tela plana disponíveis no mercado. Entretanto, podem haver exceções quanto a compatibilidade dos mesmos. Após a identificação dos parafusos compatíveis, o restante não será utilizado.

### ANTES DA INSTALAÇÃO

Verifique se o local de instalação apresenta resistência suficiente para suportar tanto o peso do Suporte quanto do Aparelho a ser instalado. Superfícies com baixa resistência (Exemplo: Drywall/Madeira) devem ser reforçadas antes da instalação. Se necessário, procure um profissional.

**AVISO LEGAL:** Todas as outras marcas comerciais mencionadas neste manual pertencem aos seus respectivos proprietários. Imagens meramente ilustrativas. Produto sujeito a alterações sem aviso prévio.

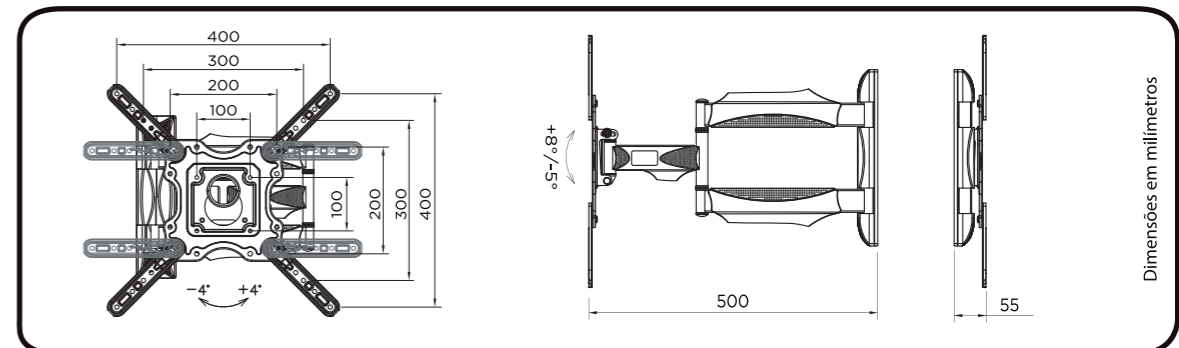
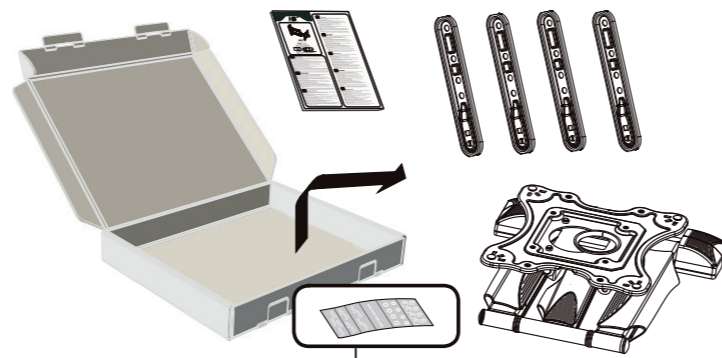

Dimensões em milímetros

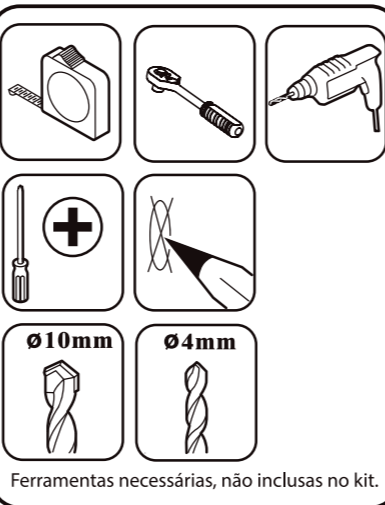

Ferramentas necessárias, não inclusas no kit.

- A - (M4x25) - 4pcs
- B - (M5x25) - 4pcs
- C - (M6x25) - 4pcs
- D - (M8x25) - 4pcs
- E - (M6) - 4pcs
- F - (Ø15x Ø8.2x10) - 4pcs
- G - (10mm) - 1pc
- H - (7x70) - 5pcs
- I - (Ø10x Ø7x60) - 5pcs
- J - (M6x12) - 4pcs

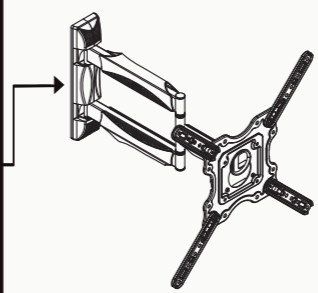

### 1. Preparando a instalação

\* Retire as capas plásticas de acabamento da base da parede.  
\* Desencaixe a base frontal conforme figura abaixo.

Os parafusos indicados ao lado já vem montados no suporte. Para facilitar a montagem da base de fixação na traseira do televisor, recomenda-se a remoção dos mesmos.

### 2a. Parede de alvenaria

\* Verifique se no local da instalação não há passagem hidráulica ou elétrica.  
\* Faça 4 marcações na parede conforme ilustrado.

### 2b. Drywall / Vigas de Madeira

\* Verifique se no local da instalação não há passagem hidráulica ou elétrica.  
\* Faça 3 marcações na parede, preferencialmente no centro das vigas.

### 3a. Parede de alvenaria

• Utilize broca para concreto com diâmetro 10mm e faça as furações sobre os locais marcados.  
• Faça os furos com a profundidade de 77mm.

### 3b. Drywall / Vigas de Madeira

• Utilize broca para madeira com diâmetro 4mm e faça as furações sobre os locais marcados.  
• Faça os furos com a profundidade de 77mm.

### 4a. Parede de alvenaria

\* Insira as buchas (I) fornecidas no kit de acessórios do suporte e nivele-as com a superfície da parede.  
\* Utilize os parafusos (H).

### 4b. Drywall/Vigas de Madeira

\* Utilize os parafusos (H) ou outro modelo que seja adequado ao tipo de material da superfície em que esteja sendo feita a instalação. Não utilize as buchas (I) neste caso.

### 5a. Montagem na traseira da TV

\* Identifique os parafusos com rosca compatível com a do televisor.  
Se o parafuso for muito longo, pode-se utilizar os espaçadores (F) para compensar o comprimento do parafuso.

### 5b.

\* Para televisores que permitam instalação compatível com os padrões VESA 300x300, 400x200 ou 400x400 mm (HxV), é necessário utilizar as 4 hastes prolongadoras de VESA, conforme ilustrado abaixo, ajustando-as de acordo com as posições das rosças presentes na traseira do televisor.

### 6. Montagem da TV no suporte fixado na parede

\* Encaixe as capas plásticas sobre a base do suporte, já fixado na parede. Em seguida, encaixe a TV com a estrutura de montagem do suporte já fixada na traseira da mesma e engate o recorte da base central na placa frontal da estrutura de braços.  
\* Trave a montagem fixando os parafusos (M).  
\*\* Este suporte permite ajuste de nível da TV (inclinação lateral). Para isso, não trave completamente os parafusos (M). Ajuste o nível de aperto de acordo com o televisor.

### 7. Organização dos cabos

\* Remova as capas plásticas dos braços do suporte e organize os cabos passando-os por dentro das capas. Em seguida, encaixe-as novamente nos respectivos locais.

**Ajustes de inclinação vertical e lateral**

## Suporte Articulado para TVs LED, Plasma, LCD

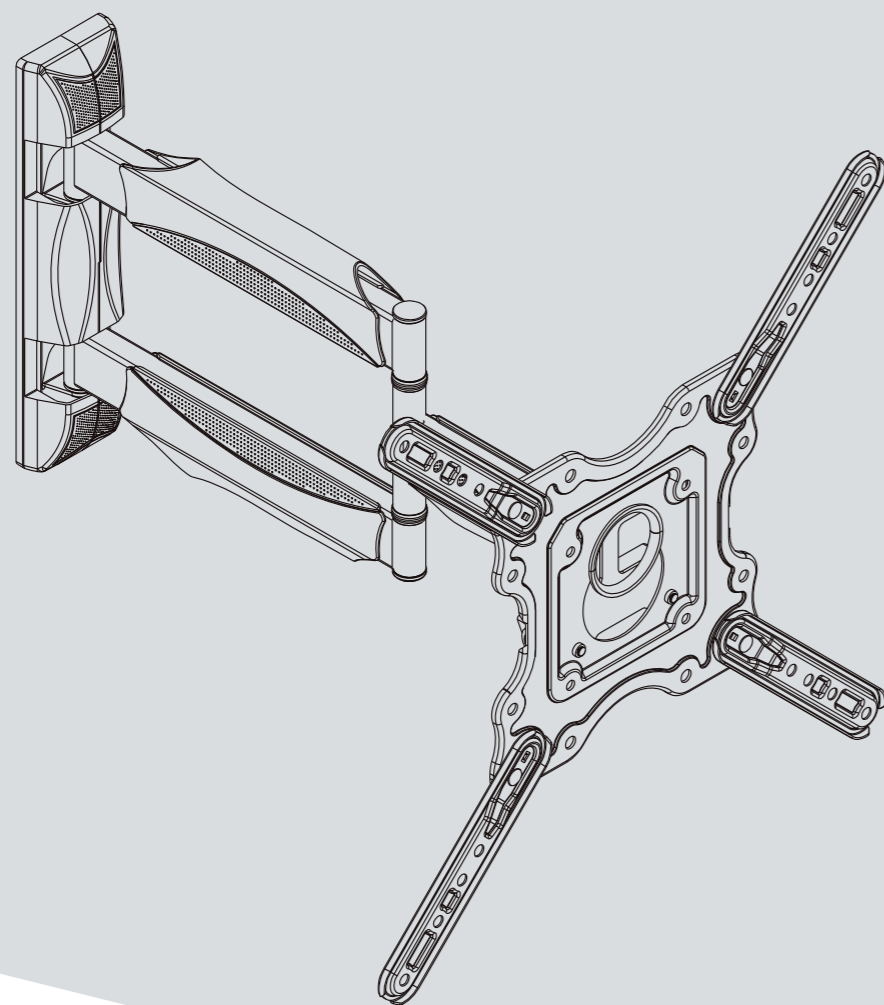

Modelo A02V4N

### CERTIFICADO DE GARANTIA

#### 1. CONDIÇÕES GERAIS DA GARANTIA.

- 1.1. A ELG Pedestais garante o produto, de sua fabricação constante da nota fiscal em anexo, contra qualquer defeito de material ou processo de fabricação, desde que a critério de seus técnicos autorizados, se constate defeito em condições normais de uso.
- 1.2. A reposição de peças defeituosas e execução dos serviços decorrentes desta garantia deverá ser prestada exclusivamente através da ELG Pedestais ou empresa parceira desde que expressamente autorizada por ela.
- 1.3. A garantia só terá validade mediante preenchimento e envio deste juntamente do produto com defeito, todos os acessórios que compõe o kit e respectiva nota fiscal de compra.

#### 2. PRAZO DA GARANTIA.

- 2.1. Este produto possui garantia contra defeito de fabricação de 36 meses (33 meses de garantia legal + 3 meses de garantia ELG), a contar da data de compra do produto na revenda.

#### 3. LIMITAÇÕES DA GARANTIA.

- 3.1. Decurso do prazo de validade previsto no item 2.1;
- 3.2. A garantia limita-se apenas ao produto, desde que todos os passos referentes às instruções de uso e instalação sejam seguidos.
- 3.3. As condições constantes neste termo de garantia são as únicas e exclusivas oferecidas ao cliente. Sob hipótese alguma a ELG Pedestais será responsável por quaisquer danos diretos ou indiretos, inclusive, transporte, lucros cessantes, especiais, incidentais ou consequenciais, seja com base em contrato, ato lícito, prejuízo ou outra norma legal.

#### 4. EXCLUSÃO DE GARANTIA.

A garantia será automaticamente excluída caso:

- 4.1. Houver alterações no produto (furos, amassados, arranhões).
- 4.2. Não seja respeitado o limite de carga estabelecido para o produto.
- 4.3. Apresente danos causados por falha na instalação, acidentes ou mau uso.
- 4.4. Uso em desacordo com a finalidade para qual o produto foi projetado.
- 4.5. Danos decorrentes do transporte ou embalagem inadequada, utilizados pelo cliente.
- 4.6. Danos causados por agentes naturais (maresia, chuva, enchente, entre outros).
- 4.7. Danos causados por produtos químicos (Benzina, Thinner, Removedores, entre outros).
- 4.8. Utilização do produto em ambientes agressivos (umidade excessiva, acidez, corrosivos ou exposição excessiva ao calor).
- 4.9. Tentativa ou reparo de produto por terceiros.
- 4.10. Apresentação de rasuras ou modificações neste certificado.

#### 5. COMO PROCEDER EM CASO DE ACIONAR A GARANTIA.

- 5.1. Envie um e-mail para o endereço suporte@elg.com.br relatando o problema apresentado. Acrescente o máximo de informações possíveis, fotos, vídeos, e/ou descrições. A equipe técnica ELG Pedestais irá analisar cada caso e responderá ao e-mail o mais breve possível (Nota: O atendimento ocorre apenas em dias úteis e não é realizado aos finais de semana e feriados).
- 5.2. Caso seja necessário, a ELG Pedestais poderá solicitar o envio do produto para análise. Este envio ocorrerá por conta do cliente.
- 5.3. Em caso de ser constatado defeito de FABRICAÇÃO, retornaremos a peça para o endereço do remetente em no máximo 08 (oito) dias úteis e em caso de defeitos não cobertos pela garantia, entraremos em contato via e-mail, correio ou telefone, apresentando orçamento para conserto (dentro do mesmo prazo estabelecido acima) para aprovação, sendo que o cliente terá o prazo máximo de 30 (trinta) dias para a retirada do mesmo após o comunicado de conclusão dos reparos necessários não cobertos pela garantia. Não havendo a retirada neste prazo, a ELG Pedestais poderá dar o destino que melhor convier ao produto, não cabendo ao Cliente qualquer tipo de indenização, reembolso ou qualquer outra modalidade de ressarcimento.
- 5.4. Se a troca ou conserto estiver coberto pela garantia, a devolução do seu produto será efetuada via CORREIO por conta da ELG Pedestais.

#### RECOMENDAÇÕES:

- \* Antes de instalar os produtos ELG, verifique se a superfície onde será feita a instalação apresenta resistência suficiente para sustentar o peso do produto e do aparelho a ser instalado.
- \* Leia atentamente o manual de instalação.
- \* A ELG Pedestais não se responsabiliza pela incorreta instalação dos seus produtos, bem como danos causados por este mesmo motivo ao produto ou à superfície de instalação.
- \* Recomendamos que a instalação seja efetuada por profissionais treinados.
- \* Não deve ser efetuado nenhum tipo de alteração ao produto (furo, corte, dobra ou outras).

#### ATENÇÃO ( \* ) Campos de preenchimento obrigatório.

LOJA:

CÓDIGO DO PRODUTO:

DATA DA COMPRA:

NOTA FISCAL N°:

# A02V4N

mín. 55mm - máx. 500mm

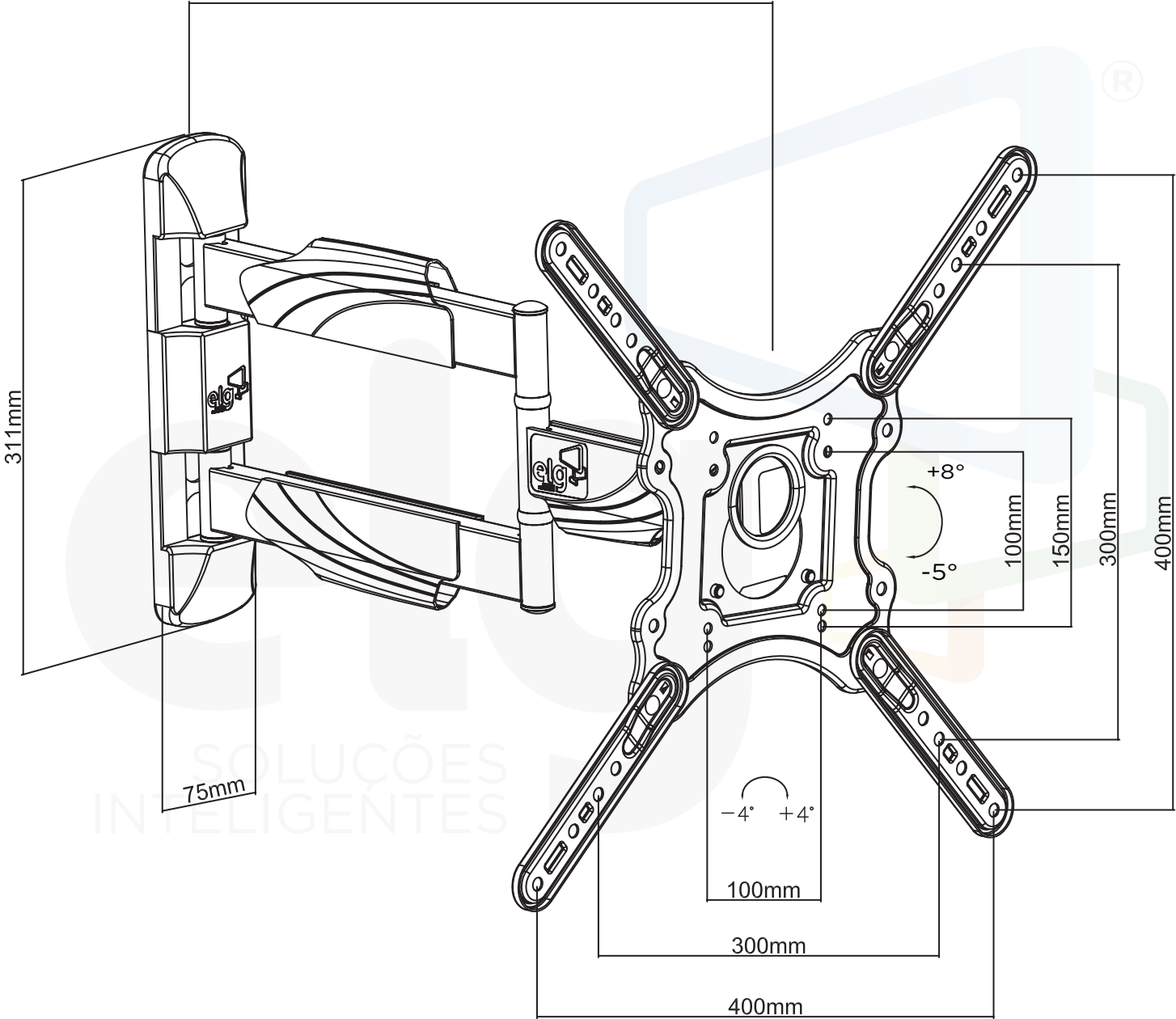

\*Dimensões em milímetros



# SUPORE ARTICULADO PARA TV

## A02V4N



### SUA TV EM QUALQUER POSIÇÃO

Suporte triarticulado, com ele é possível girar, inclinar, afastar, aproximar e rotacionar para o melhor ângulo. Praticidade no dia-a-dia e integração entre ambientes.



**Hisense**

# GUIA RÁPIDO DE CONFIGURAÇÃO

Antes de usar a TV, leia atentamente este guia e  
o mantenha para futuras referências.

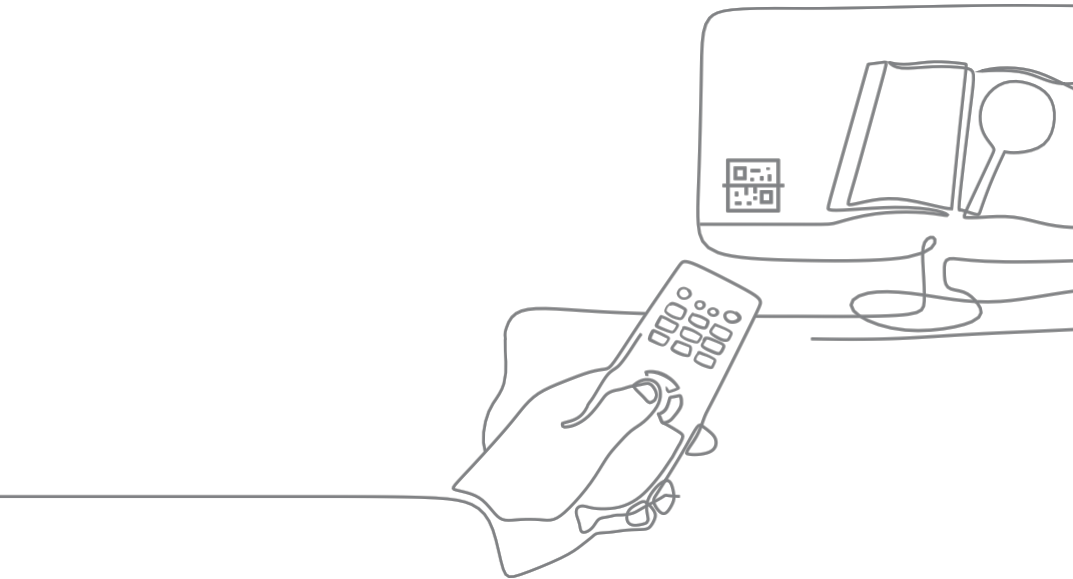

Figuras e ilustrações nesse manual são oferecidas para referência apenas e poderiam diferir da aparência real dos produtos.

Algumas características do software são alteradas com a atualização do sistema. Caso tenha encontrado dificuldades ao configurar a TV, sugerimos que consulte as dicas de solução de problemas no Manual do usuário ou no E-Manual.

## Encontre tudo o que você precisar

---

---

Esta TV está equipada com este guia de configuração rápida e com o E-Manual incorporado (**⚙️ > Configurações > Sistema > Sistema Avançado > E-Manual**).

### Funções de suporte do E-Manual



**QR Code**

Para abrir o E-Manual no seu dispositivo móvel.

---



**Pesquisar**

Encontrar tudo o que você precisar.

---

## Conteúdo

---

---

Instalação do suporte ou do suporte de montagem na parede .....	1
Parte frontal e parte traseira da TV .....	4
Conexão .....	6
Controle remoto.....	8
Especificações .....	10
Outras informações .....	11

## Lista de Acessórios

---

---

Os seguintes acessórios são incluídos com a TV:

Guia de configuração rápida × 1 Controle remoto × 1 Bateria AA ou AAA × 2

Cabo de alimentação × 1 Suporte de base × 1

Parafuso × 10 (8 parafusos na bolsa de acessórios; 2 parafusos no suporte de base ParteA)

### **📌 OBSERVAÇÃO**

Os acessórios podem ser diferentes da lista acima devido a diferentes modelos, países/regiões. Por favor consulte a respectiva bolsa de acessórios.

## Declaração

Qualquer conteúdo e serviço acessado por meio deste dispositivo, embora destinado apenas ao uso individual não comercial, será de propriedade do terceiro em questão e estará sujeito à proteção de regulamentos e leis sobre direitos autorais, patentes, marcas comerciais e outros direitos de propriedade intelectual. Nenhuma parte desse conteúdo e serviço pode ser modificada, duplicada, publicada, carregada, distribuída, traduzida, comercializada ou usada para criar e distribuir produtos derivados dele sem a permissão prévia do proprietário do conteúdo ou do provedor do serviço.

Você reconhece e concorda explicitamente que arcará exclusivamente com o risco associado ao uso deste dispositivo e, além disso, arcará exclusivamente com qualquer risco relacionado à qualidade, ao desempenho e à precisão satisfatórios de qualquer conteúdo e serviço acessado por meio deste dispositivo. Na extensão máxima permitida pela lei aplicável, este dispositivo e qualquer conteúdo e serviço de terceiros são fornecidos no estado em que se encontram, sem qualquer garantia, expressa ou implícita.

O fabricante declara explicitamente que não será responsabilizado por nenhuma garantia e condições, expressas ou implícitas, relacionadas a este dispositivo e a qualquer conteúdo e serviço, incluindo, entre outros, garantia de comercialização, qualidade satisfatória, adequação a uma finalidade específica, precisão, uso tranquilo e não violação de direitos de terceiros; até o limite máximo permitido pela lei aplicável, o Fabricante não dá nenhuma garantia sobre a precisão, validade, atualidade, legitimidade e integridade de qualquer conteúdo ou serviço fornecido por meio deste dispositivo, ou sobre a adequação de tal dispositivo, conteúdo ou serviço para sua necessidade específica, ou sobre a proteção contra interrupções e erros durante a operação de tal dispositivo, conteúdo ou serviço; na extensão máxima permitida pela lei aplicável, em qualquer caso, incluindo falha ou negligência, o Fabricante não será responsabilizado por ações legais ou obrigações de indenização decorrentes de qualquer consequência como resultado de ou relacionada a qualquer informação carregada neste dispositivo ou uso de tal dispositivo, conteúdo ou serviço por você ou qualquer terceiro.

Qualquer conteúdo e serviço fornecido na forma em que se encontra junto com este dispositivo será de propriedade do terceiro aplicável, portanto, o Fabricante não dá nenhuma declaração ou garantia sobre modificação, suspensão, cancelamento, rescisão ou interrupção do mesmo, e não será responsabilizado por ações legais ou obrigações de indenização decorrentes disso.

O fabricante se reserva o direito de restringir o uso ou o acesso a determinados conteúdos ou serviços. Como o conteúdo e o serviço são transmitidos por meio da rede e das instalações de transmissão de terceiros, o fabricante não assume nenhum serviço de atendimento ao cliente ou a obrigação de tal serviço de atendimento ao cliente.



Esse símbolo alerta o usuário sobre a presença de uma tensão perigosa não isolada no interior do produto, que pode ser suficientemente forte para constituir um risco de eletrocussão.



Esse símbolo alerta o usuário sobre a presença de instruções importantes de operação, instruções de operação e manutenção no documento incluso na embalagem.



**CUIDADO**

Risco de choque elétrico



Não abra a tampa traseira  
Em nenhum caso o usuário tem permissão para operar dentro do aparelho da TV  
Somente um técnico qualificado tem o direito de operar.

## Advertências

---

### Riscos de estabilidade

A TV pode cair, causando lesões graves ou até morte. Muitos ferimentos, especialmente em crianças, podem ser evitados tomando-se precauções simples, como:

- SEMPRE use gabinetes, suportes ou métodos de montagem recomendados pelo fabricante do aparelho de televisão.
- SEMPRE use móveis que possam suportar com segurança a TV.
- SEMPRE verifique se a TV não está próxima da borda dos móveis.
- SEMPRE instrua as crianças sobre os perigos de subir em móveis para alcançar o aparelho de televisão ou seus controles.
- SEMPRE direcione os fios e cabos conectados à TV de modo que não possam ser pisoteados, puxados ou agarrados.
- NUNCA coloque um aparelho de televisão em um local instável.
- NUNCA coloque o aparelho de televisão sobre móveis altos (por exemplo, armários ou estantes) sem colocar o móvel e o aparelho de televisão em um suporte adequado.
- NUNCA coloque o aparelho de televisão sobre tecidos ou outros materiais que possam estar localizados entre o aparelho de televisão e os móveis de apoio.
- NUNCA coloque itens que possam fazer com que as crianças subam, como brinquedos e controles remotos, na parte superior da televisão ou do móvel em que ela está colocada.

Se a TV estiver em uso ou for realocada, as mesmas considerações acima devem ser aplicadas

## Precauções

---

Leia as seguintes precauções para sua TV e guarde-as para futuras referências. Sempre siga todos avisos e Instruções sobre a televisão.

### 1. Uma nota sobre instruções de segurança e operação.

Leia e siga todas as instruções de segurança e operação e guarde-as para futuras referências.

#### 1. Preste atenção aos avisos

Cumpra todos os avisos no aparelho e nas instruções de operação.

#### 2. Limpeza

Desconecte a TV da tomada antes de limpá-la. Não use produtos de limpeza líquidos, abrasivos ou em aerossol. Os produtos de limpeza podem danificar permanentemente o gabinete e a tela. Use um pano levemente umedecido para limpar.

#### 3. Suporte para montagem em parede

O suporte está disponível apenas para alguns modelos. Se ele não for fornecido com este produto, você poderá comprá-lo no mercado local. Consulte a página Instalação do suporte de montagem na parede para obter as dimensões.

#### 4. Água e Umidade

Evite que líquidos pingem ou respinguem no produto. Objetos cheios de líquidos, como copos, não devem ser colocados acima do produto.

#### 5. Configuração

Não coloque esta TV em um suporte ou mesa instável. Colocar a TV em uma base instável pode fazer com que ela caia, resultando em lesões pessoais graves e danos à TV. Use somente um suporte ou mesa recomendados pelo fabricante ou vendedor.

## 6. Ventilação

Os slots e as aberturas no gabinete são fornecidos para ventilação, para garantir a operação segura da TV e para protegê-la contra superaquecimento. Não cubra as aberturas de ventilação do gabinete e nunca coloque o aparelho em um espaço confinado, como um gabinete embutido, a menos que haja ventilação adequada. Deixe um espaço mínimo de 10 cm ao redor da unidade e a parte traseira da TV deve estar a 6 cm de distância da parede.

## 7. Fonte de alimentação

Esta TV deve ser operada somente com o tipo de fonte de alimentação indicado na etiqueta de identificação. Se não tiver certeza do tipo de energia fornecida à sua residência, consulte o revendedor do aparelho ou a empresa de energia local.

## 8. Proteção do cabo de alimentação

Os cabos de alimentação devem ser direcionados de modo que não possam ser pisoteados ou pressionados por itens colocados sobre ou contra eles, prestando atenção especial aos cabos no plugue, nas tomadas de parede e no ponto em que saem da TV. Se o plugue PRINCIPAL do cabo de alimentação for usado como dispositivo de desconexão, o dispositivo de desconexão e a tomada deverão estar facilmente acessíveis.

## 9. Raios

Para maior proteção desta TV durante uma tempestade com raios ou quando ela for deixada sem supervisão e sem uso por longos períodos de tempo, desconecte-a da tomada e desconecte a antena ou o sistema a cabo. Isso evitará danos à TV devido a raios ou oscilações na rede elétrica.

## 10. Linhas de energia

Um sistema de antena externa não deve ser localizado nas proximidades de linhas elétricas suspensas ou outros

circuitos de luz ou energia elétrica, ou onde possa cair em tais linhas ou circuitos. Ao instalar um sistema de antena externa, deve-se tomar muito cuidado para não tocar nessas linhas ou circuitos de energia, pois o contato com eles pode ser fatal.

## 11. Sobrecarga

Não sobrecarregue as tomadas de parede e os cabos de extensão, pois isso pode resultar em risco de incêndio ou choque elétrico.

## 12. Entrada de objetos e líquidos

Nunca empurre objetos de qualquer tipo para dentro desta TV pelas aberturas, pois eles podem tocar em pontos de tensão perigosos ou causar curto-circuito em peças que podem resultar em incêndio ou choque elétrico. Nunca derrame qualquer tipo de líquido sobre ou dentro da TV.

## 13. Aterramento da antena externa

Se uma antena externa ou um sistema a cabo estiver conectado à TV, certifique-se de que a antena ou o sistema a cabo esteja aterrado para oferecer alguma proteção contra surtos de tensão e cargas estáticas acumuladas.

## 14. Manutenção

Não tente fazer a manutenção desta TV por conta própria, pois a abertura ou a remoção das tampas pode expô-la a tensões perigosas ou a outros riscos. Solicite a manutenção a uma equipe de serviço qualificada.

## 15. Danos que exigem manutenção

Desconecte a TV da tomada e encaminhe a manutenção para uma equipe de serviço qualificada nas seguintes condições:

(a) Quando o cabo de alimentação ou o

plugue estiver danificado.

(b) Se algum líquido tiver sido derramado ou objetos caírem dentro da TV.

(c) Se a TV tiver sido exposta à chuva ou à água.

(d) Se a TV não funcionar normalmente seguindo as instruções de operação. Ajuste somente os controles cobertos pelas instruções de operação, pois o ajuste inadequado de outros controles pode resultar em danos e, muitas vezes, exigirá um trabalho extenso de um técnico qualificado para restaurar a operação normal da TV.

(e) Se a TV tiver sofrido uma queda ou se o gabinete tiver sido danificado.

(f) Quando a TV apresentar uma mudança distinta no desempenho - isso indica a necessidade de manutenção.

## 16. Peças de reposição

Quando forem necessárias peças de reposição, certifique-se de que o técnico de manutenção tenha usado peças de reposição especificadas pelo fabricante ou que tenham as mesmas características da peça original. As substituições não autorizadas podem resultar em incêndio, choque elétrico ou outros riscos.

## 17. Verificação de segurança

Após a conclusão de qualquer serviço ou reparo na TV, solicite ao técnico de serviço que realize verificações de segurança para determinar se a TV está em condições seguras de operação.

## 18. Calor

O produto deve ficar longe de fontes de calor, como radiadores, aquecedores, fogões ou outros dispositivos que produzam calor.

## 19. Fogo

O produto deve ficar longe de fontes de chamas, como velas acesas.

## 20. Cheiro de plástico

O cheiro de plástico da TV é normal e se dissipará com o tempo.



Não use baterias novas com baterias velhas ou baterias de tipos diferentes. Não exponha as baterias ao calor, como luz solar direta ou fogo. Certifique-se de que as extremidades positivas e negativas das baterias estejam voltadas para a direção correta.



O dispositivo não deve ser exposto a gotas e respingos e não pode ser colocado sob objetos que contenham líquidos.



Para desconectar totalmente a TV, remova o plugue de alimentação da tomada. Certifique-se de ter a tomada e o plugue de alimentação são facilmente acessíveis.



Tensão de corrente alternada: Este símbolo indica que a tensão nominal marcada com o símbolo é a tensão de corrente alternada.



Produto Classe II: Este símbolo indica que este equipamento é um aparelho elétrico com isolamento duplo. Ele foi projetado de forma a não exigir uma conexão de segurança com o aterramento elétrico.

**OBSERVAÇÃO:** se esse símbolo estiver presente na etiqueta de classificação encontrada na parte traseira da TV, o dispositivo é um produto de Classe II. Caso contrário, o dispositivo é um produto de Classe I.



Produto de classe I: Este símbolo indica que ele requer uma conexão de segurança de aterramento de proteção (terra). É um aviso de que um aparelho é classificado como CLASSE I e deve ser conectado a uma tomada de rede elétrica com uma conexão de aterramento de proteção (terra).

## Instalação do suporte ou do suporte de montagem na parede

### CUIDADO

- Certifique-se de desconectar o cabo de alimentação antes de remover um suporte de base ou instalar os suportes de montagem na parede.
- A tela da sua TV é frágil. Certifique-se de que a tela da TV não seja arranhada ou danificada por objetos ou por força de pressão.
- Após a conclusão da instalação, certifique-se de que a TV esteja estável em uma mesa ou firmemente presa a um suporte de parede, antes de remover toda a película protetora, se houver.

### ► Instalação do suporte

Siga as ilustrações e instruções textuais abaixo para concluir as etapas de instalação:

1. Coloque a TV cuidadosamente voltada para baixo em uma superfície macia e plana para evitar danos à TV ou arranhões na tela.
2. Retire os dois suportes da bolsa de acessórios e insira-os nos slots inferiores da TV.
3. Prenda firmemente o suporte da base à TV com os 4 parafusos da embalagem de acessórios.

50"/55"

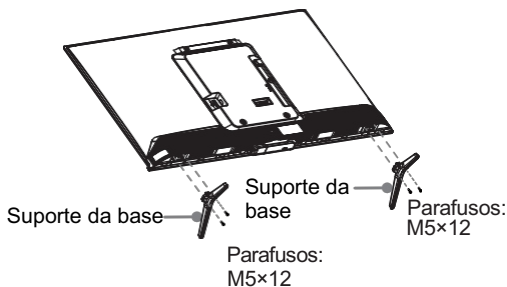

65"

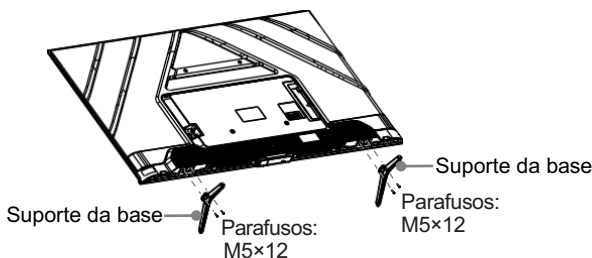

**75" Observação:** Se a mesa for longa o suficiente para colocar a TV em cima dela, insira os suportes nos orifícios dos parafusos "A" mostrados na ilustração. Se a sua mesa **NÃO** for longa o suficiente, insira os suportes nos orifícios de parafuso "B" mostrados na ilustração. Observe que esses dois tipos de instalação não podem ser misturados.

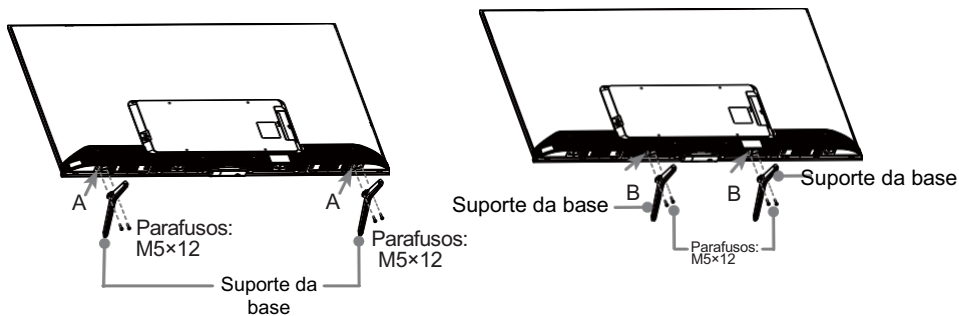

## ► Instalação do suporte de montagem na parede

### 50"/55"/65"

Antes de seguir as instruções do fabricante de terceiros para fixar o suporte de parede, certifique-se de fazer o seguinte:

1. Coloque a TV voltada para baixo em uma superfície limpa, segura e protegida.
2. Remova os suportes da TV, caso já os tenha fixado.
3. Retire as porcas da bolsa de acessórios e aperte-as nos orifícios da tampa traseira (ver Fig.1).
4. Coloque espaçadores (não inclusos) entre a TV e o suporte (Ver Figura 2).

### 50"/55"

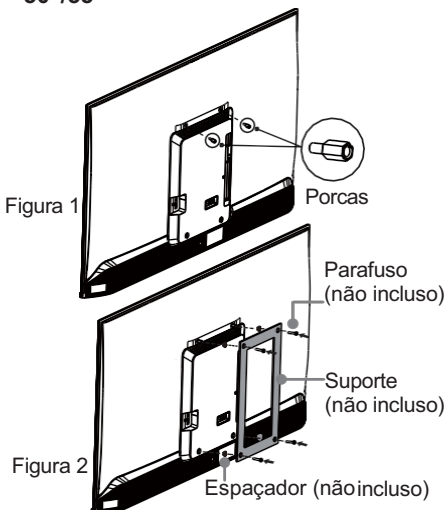

### 65"

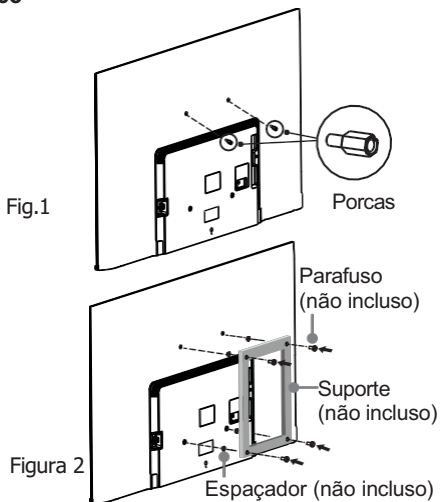

### 75"

Antes de montar a TV, remova o suporte de TV, caso já o tenha fixado, e certifique-se de que o suporte de parede suporta o peso da TV.

## ⚠ CUIDADO

Ao montar a TV em uma parede, siga as instruções fornecidas com o suporte de montagem na parede. Se não for montada corretamente, a TV poderá cair e causar danos à propriedade ou ferimentos.

- Coloque espaçadores entre a TV e o suporte.
- As dimensões padrão são mostradas abaixo.

Padrão de furo para montagem na parede (mm)	200 × 400 (50"/55")
	300 × 400 (65")
	400 × 300 (75")
Tamanho do parafuso de montagem na parede	M6

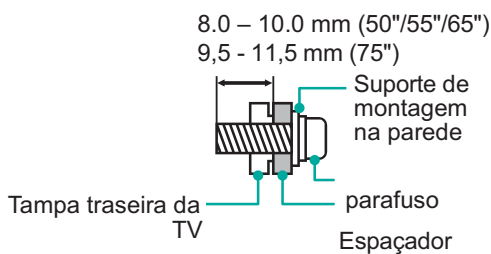

- Nós não recomendamos pendurar a TV em uma parede inclinada e, ao montá-la na parede, certifique-se de que a televisão permaneça paralela à parede e não se incline para frente.

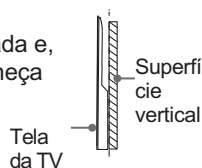





## 📌 OBSERVAÇÃO

- O diâmetro e o comprimento dos parafusos variam de acordo com o modelo do suporte de montagem na parede.
- O suporte para montagem na parede é opcional, seu dispositivo pode não ter suporte para montagem na parede, consulte os acessórios fornecidos.

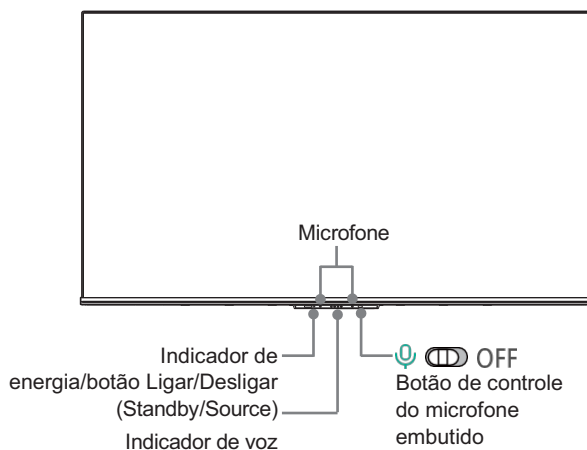
## Parte frontal e parte traseira da TV

### Frente da TV



Item	Descrição
<b>Indicador de alimentação</b>	A luz é branca no modo de espera.
 <b>Botão Ligar /Desligar (Standby/Source)</b>	Quando a TV estiver no modo de espera, pressione rapidamente o botão ligar/desligar e a TV será ligada. Quando a TV estiver ligada, pressione rapidamente o botão ligar/desligar para acessar o menu: <ul style="list-style-type: none"><li>• Pressione rapidamente para alterar a seleção.</li><li>• Pressione e segure para confirmar a seleção.</li></ul>
<b>Botão de controle do microfone embutido</b>	Ative o botão  para ligar o microfone embutido. Emparelhe o controle remoto primeiro e pressione o botão  para selecionar “Sim, estou aqui”. Diga “Ok Google” para iniciar uma conversa. Antes de usar essa função, conecte a TV à Internet e faça login em sua conta do Google.

### OBSERVAÇÃO

- Ao ligar a TV, são necessários vários segundos para carregar os programas. Não desligue a TV rapidamente, pois isso pode fazer com que ela funcione de forma anormal.
- O Google Assistant e alguns recursos estão disponíveis em países/regiões/idiomas limitados.
- A imagem é apenas para referência.

50"/55"

### Parte traseira da TV

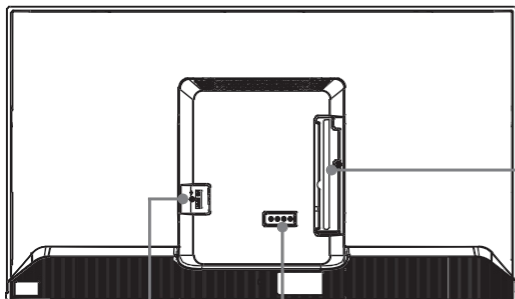

Corrente alternada

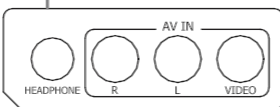

65"/75"

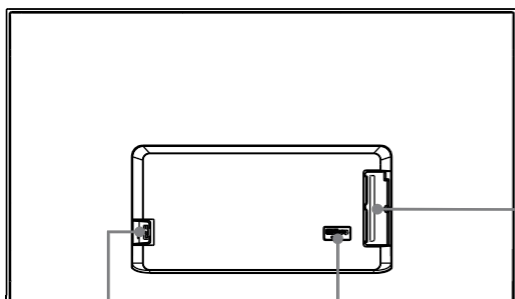

Corrente alternada

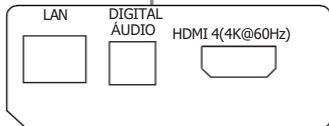

50"/55"

65"/75"



### ☑ OBSERVAÇÃO

- Verifique a posição e o tipo dos conectores antes de fazer qualquer conexão. Os conectores soltos podem resultar em problemas de imagem ou cor. Certifique-se de que todos os conectores estejam firmes e seguros.
- Nem todos os dispositivos externos podem ser conectados a uma TV. Consulte o manual do usuário do seu dispositivo externo para obter informações sobre compatibilidade e procedimentos de conexão.
- Antes de conectar equipamentos externos, remova o plugue de alimentação da tomada. Caso contrário, poderá ocorrer choque elétrico.

# Conexão

## Terminais

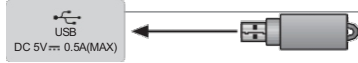
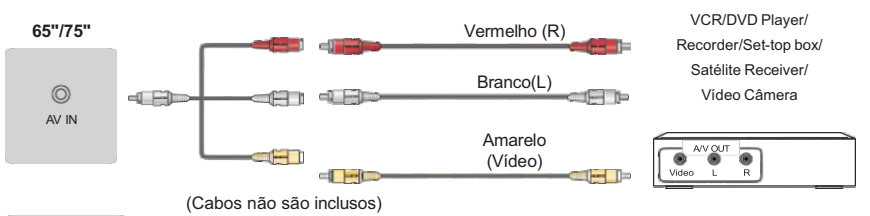
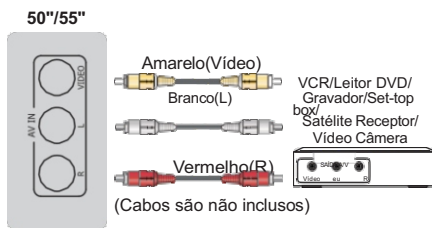
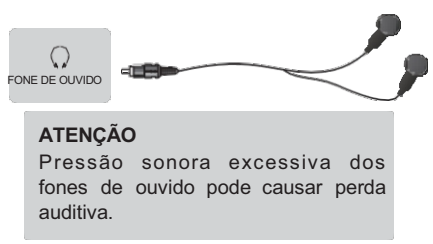
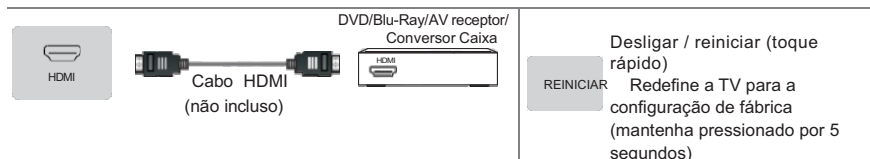
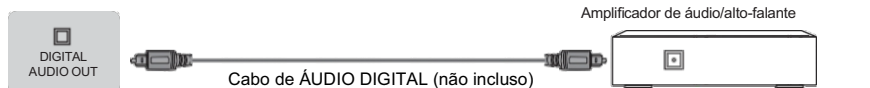
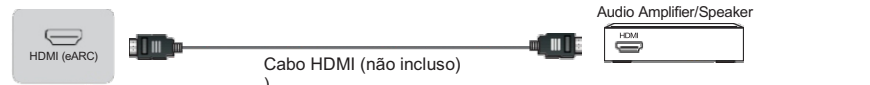
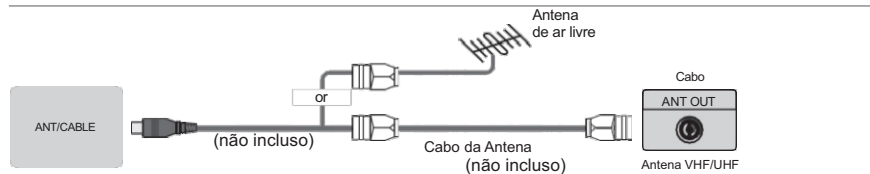

## OBSEVAÇÃO

- Ao conectar um disco rígido ou um hub USB, sempre conecte o adaptador de rede do dispositivo conectado à fonte de alimentação. Se um dispositivo USB 1.1 ou USB 2.0 exigir mais de 500 mA ou 5 V, o dispositivo USB poderá não ser suportado. A corrente máxima suportada para dispositivos USB 3.0 é de 1A (somente para alguns modelos). Exceder a corrente máxima suportada pode resultar em danos ou perda de dados.
- Algumas câmeras digitais podem não ser compatíveis com a TV.

## ► Rede

### Configuração com fio

Conecte sua TV à rede conectando a porta LAN na parte traseira da TV a um modem ou roteador externo usando um cabo LAN (Ethernet/Cat 5). Veja a ilustração abaixo.

- Recomendamos que você use um modem ou roteador que suporte protocolo de configuração dinâmica de host (DHCP). Os modems e roteadores que suportam DHCP fornecem automaticamente o endereço IP, a máscara de sub-rede, o gateway e o DNS, para que você não precise inseri-los manualmente. A maioria das redes domésticas já possui DHCP.

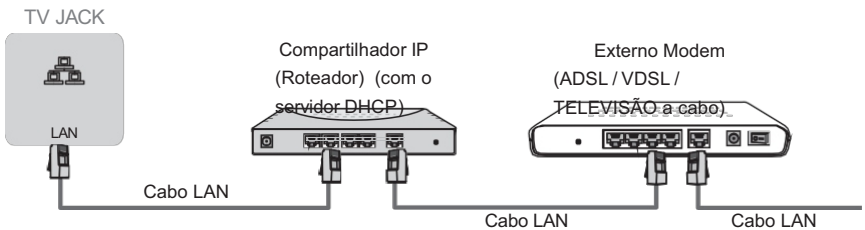

### Configuração sem fio

Conecte sua TV à rede sem fio; você precisa de um roteador ou modem sem fio. Veja a ilustração abaixo.

- O adaptador de LAN sem fio embutido na TV é compatível com os protocolos de comunicação IEEE 802.11 a/b/g/n/ac.

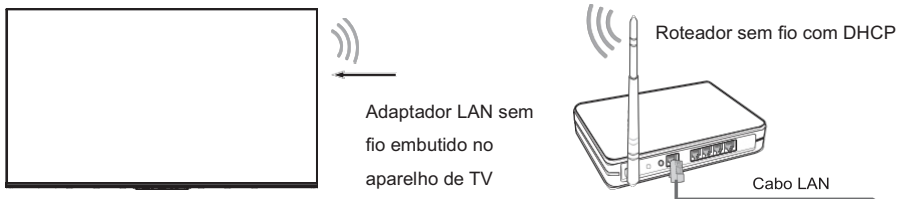

















### ☒ OBSERVAÇÃO

- Você deve usar o adaptador de LAN sem fio integrado para usar uma rede sem fio, pois o aparelho não suporta adaptador de rede USB externo
- Se o roteador sem fio for compatível com DHCP, a TV poderá se conectar mais facilmente à rede sem fio.
- Se você aplicar um sistema de segurança que não esteja listado abaixo, ele não funcionará com a TV.
- Sistema de segurança : WPA, WEP, WPA2.
- Para garantir o bom funcionamento da rede, a distância entre o roteador e a TV deve ser inferior a 10 metros.

## Controle remoto

### ▶ Botões de controle remoto

<i>BOTÃO</i>	<i>DESCRIÇÃO</i>
	Ligar /desligar
•	Microfone / Indicador
	Alterar a fonte de entrada da TV
	Google Assistant da TV
	Contas & login ou mudança de perfil
	Acesso às configurações (direto ou por meio do painel GTV) de qualquer lugar no sistema
^ / v / < / >	D-pad (botões de navegação para cima/para baixo/esquerda/direita)
OK	Botão de confirmação
	Retornar ao local anterior no menu ou aplicativo
	Pressione para exibir a tela inicial
	Acesse a guia Live no Inicializador/Tela o Guia Eletrônico de Programas (se houver suporte)/Retornar à Live TV*
 volume	Volume (aumentar/diminuir)
 CH 	Canal (próximo/anterior)
	Pressione para silenciar ou restaurar o som. Mantenha pressionado para exibir o menu Acessibilidade
	Pressione para acessar o Menu
	Botões de controle de conteúdo de Mídia
	Inserir números de canais/entradas e botões de funções especiais
Aplicativo	Botões de acesso rápido aos aplicativos
	Acesso rápido a todos os aplicativos
	Botão personalizado para selecionar rapidamente a entrada ou os aplicativos

### OBSERVAÇÃO

- Os botões listados aqui são apenas para referência. O controle remoto real pode variar dependendo do modelo, país/região.
- \* Pressionar o botão em cenários diferentes terá respostas diferentes.

### ► Instalando baterias no controle remoto

1. Deslize a tampa traseira para abrir o compartimento da bateria do controle remoto.
2. Insira duas pilhas de tamanho AA ou AAA. Certifique-se de que as extremidades (+) e (-) das pilhas coincidam com as extremidades (+) e (-) indicadas no compartimento de pilhas.
3. Feche o compartimento da bateria com a tampa.

### 📌 OBSERVAÇÃO

- Descarte suas baterias em uma área de descarte designada.
- Não misture tipos de baterias nem use baterias usadas com novas.
- Remova as baterias gastas imediatamente para evitar que o ácido da bateria vazze para o compartimento da bateria.
- Se não for usar o controle remoto por um longo período, remova as baterias.
- Deixar uma bateria em um ambiente com temperatura extremamente alta pode resultar em uma explosão ou no vazamento de líquido ou gás inflamável.  
Os produtos químicos da bateria podem causar erupções cutâneas. Se as baterias vazarem, limpe o compartimento das baterias com um pano. Se os produtos químicos tocarem sua pele, lave-a imediatamente.
- Risco de incêndio ou explosão se a bateria for substituída por um tipo incorreto.
- O descarte de uma bateria no fogo ou em um forno quente, ou o esmagamento ou corte mecânico de uma bateria, pode resultar em uma explosão.
- Uma bateria submetida a uma pressão de ar extremamente baixa que pode resultar em uma explosão ou no vazamento de líquido ou gás inflamável.

### ► Emparelhar o controle remoto (apenas para controle remoto Bluetooth)

1. Emparelhe o controle remoto com a TV depois de ligá-la pela primeira vez. Mantenha o controle remoto a 3 metros da TV. Pressione e segure o botão [←] e [🏠] ao mesmo tempo por pelo menos 3 segundos para iniciar o emparelhamento.
2. Se o controle remoto for emparelhado com sucesso, uma confirmação será exibida na tela. Se o emparelhamento não for bem-sucedido, uma mensagem de falha será exibida. Repita o passo 1.

### 📌 OBSERVAÇÃO

- Se ocorreu um erro desconhecido com o controle remoto, isso pode ter sido causado por interferência. Tente remover o que está causando a interferência e emparelhe novamente.
- Se ocorrer um erro desconhecido no controle remoto enquanto a bateria estiver normal, você pode retirar as baterias, pressionar qualquer tecla por 1 a 2 segundos e inseri-las novamente. Então o controle remoto funcionará normalmente.
- O controle remoto não pode ser emparelhado com a TV enquanto a TV estiver no modo de espera.

### ► Faixa de operação do controle remoto

1. O controle remoto pode funcionar a uma distância de até 8 metros em frente ao aparelho de TV.
2. Ângulo do controle remoto: considerando o sensor remoto como um vértice, a 6 metros de distância, seu ângulo horizontal controlado está dentro de  $\pm 30^\circ$ , enquanto o ângulo vertical está dentro de  $\pm 15^\circ$ .
3. A distância de operação pode variar dependendo da luminosidade do ambiente.

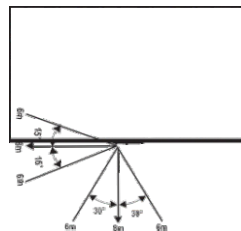

### Descarte do equipamento

O produto não deve ser danificado, desmontado ou jogado no lixo municipal. Ele deve ser embalado e entregue a uma empresa de reciclagem autorizada.

## Especificações

Os recursos, a aparência e as especificações estão sujeitos a alterações sem aviso prévio.

Item		50"	55"
Dimensão (L x A x P)	Sem suporte	44,1 x 25,6 x 3.2 polegadas (1119 x 651 x 81mm)	48,5 x 28.2 x 3.1 polegadas (1233 x 717 x 80 milímetros)
	Com suporte	44,1 x 27,6 x 10.8 polegadas (1119 x 700 x 274 milímetros)	48,5 x 30.2 x 10.8 polegadas (1233 x 767 x 274 milímetros)
Peso	Sem suporte	19.2 libras (8,7 kg)	24,0 libras (10.9 kg)
	Com suporte	19.4 libras (8,8 kg)	24.3 libras (11.0 kg)
Tamanho da tela (diagonal)		125,7 cm	138,7 cm
Potência de áudio		8W + 8W	8W + 8W
Item		65"	75"
Dimensão (L x A x P)	Sem suporte	57,2 x 33.1 x 3,0 polegadas (1453 x 840 x 76 milímetros)	66,0 x 38,0 x 3.4 polegadas (1676 x 965 x 87 milímetros)
	Com suporte	57,2 x 35,3 x 11.8 polegadas (1453 x 897 x 299 milímetros)	66,0 x 41.1 x 14.6 polegadas (1676 x 1044 x 370 milímetros)
Peso	Sem suporte	33.1 libras (15,0 kg)	50,3 libras (22,8 kg)
	Com suporte	33,5 libras (15.2 kg)	50,9 libras (23.1 kg)
Tamanho da tela (diagonal)		163,8 cm	189,2 cm
Potência de áudio		10 C + 10 C	15W + 15W
Resolução da tela		3840 x 2160	
Consumo de energia		Consulte o rótulo de classificação.	
Fonte de energia		Consulte o rótulo de classificação.	
Sistemas de recepção	Analogico	NTSC, PAL M/N	
	Digital	ISDB- T, ATSC/QAM, DVB- T2	
Condições ambientais		Temperatura: 41°F - 113°F (5°C - 45°C) Umidade: 20% - 80% UR Pressão Atmosférica: 86 kPa - 106 kPa	
Entrada HDMI		RGB/60Hz (640x480, 800x600, 1024x768) YUV/50Hz (576i, 576p, 720p, 1080i, 1080p) YUV/60Hz (480i, 480p, 720p, 1080i, 1080p) 24Hz 25Hz 30Hz 50Hz 60Hz (3840x2160)	

**OBSERVAÇÃO:** "Os sistemas de recepção" podem ser diferentes dependendo do seu modelo/país/região.

## Outras informações

---

### ► Descarte de equipamentos elétricos e eletrônicos usados



As embalagens e os produtos elétricos devem ser reciclados adequadamente e não devem ser tratados como lixo doméstico. Descarte esse equipamento no ponto de coleta aplicável para a reciclagem de resíduos de equipamentos elétricos e eletrônicos. Ao garantir o descarte correto deste produto, você ajudará a evitar riscos potenciais ao meio ambiente e à saúde humana, que poderiam ser causados pelo manuseio inadequado do lixo deste produto. A reciclagem de materiais ajudará a conservar os recursos naturais. Portanto, não descarte os equipamentos elétricos e eletrônicos antigos junto com o lixo doméstico. Para obter informações mais detalhadas sobre a reciclagem deste produto, entre em contato com a prefeitura local, com o serviço de coleta de lixo doméstico ou com a loja onde o produto foi adquirido.

### ► Licença



Os termos HDMI, HDMI High-Definition Multimedia Interface, HDMI Trade dress e os logotipos HDMI são marcas comerciais ou marcas registradas da HDMI Licensing Administrator, Inc.



Dolby, Dolby Vision, Dolby Atmos e o símbolo do double-D são marcas comerciais registradas da Dolby Laboratories Licensing Corporation. Dolby Vision IQ é uma marca comercial da Dolby Laboratories Licensing Corporation. Fabricado sob licença da Dolby Laboratories. Informações confidenciais não publicadas. Direitos autorais © 2012-2022 Dolby Laboratories. Todos os direitos reservados.



Para patentes DTS, consulte <http://patents.dts.com>. Fabricado sob licença da DTS Licensing Limited. Os logotipos DTS, DTS:X, Virtual:X, e o DTS:X são marcas registradas de DTS, Inc. nos Estados Unidos e outros países. © 2021 DTS, Inc. TODOS DIREITOS RESERVADOS.



Fabricado sob licença da IMAX Corporation. IMAX® é uma marca registrada da IMAX Corporation nos Estados Unidos e/ou em outros países. Para ver as patentes da DTS, consulte <http://patents.dts.com>. Fabricado sob licença da DTS Licensing Limited. DTS e o logotipo DTS são marcas comerciais registradas ou marcas comerciais da DTS, Inc. nos Estados Unidos e em outros países. © 2020 DTS, Inc. TODOS OS DIREITOS RESERVADOS.

## Certificação Anatel

O módulo de comunicação (RF) encontra-se certificado junto à ANATEL conforme o certificado abaixo:



Industrializado por:  
GIGA IND. E COM. DE PROD. DE SEG. ELETRÔNICA S/A  
AV. BURITI Nº 2350, BLOCO: G/2 – DISTRITO INDUSTRIAL CEP:  
69075-903 INSC. ESTADUAL: 06.200.988-5 Manaus/AM  
CNPJ: 17.122.802/0001-77



MLVD052R1\_REV0

# Hisense

# GUIA RÁPIDO DE CONFIGURAÇÃO

Antes de usar a TV, leia atentamente este guia e  
o mantenha para futuras referências.

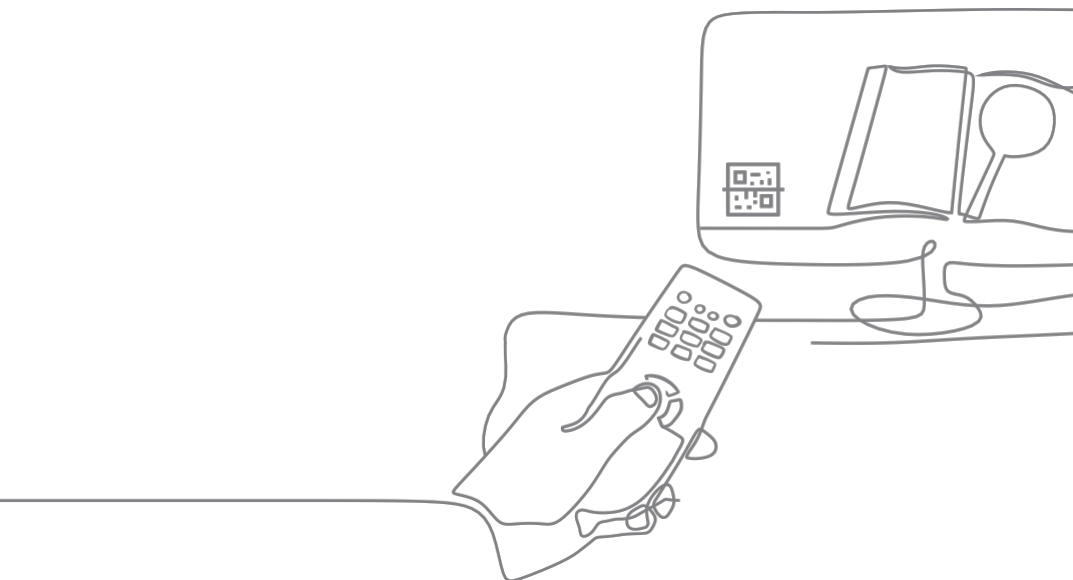

Figuras e ilustrações nesse manual são oferecidas para referência apenas e poderiam diferir da aparência real dos produtos.

Algumas características do software são alteradas com a atualização do sistema. Caso tenha encontrado dificuldades ao configurar a TV, sugerimos que consulte as dicas de solução de problemas no Manual do usuário ou no E-Manual.

## Encontre tudo o que você precisar

---

---

Esta TV está equipada com este guia de configuração rápida e com o E-Manual incorporado (**⚙️ > Configurações > Sistema > Sistema Avançado > E-Manual**).

### Funções de suporte do E-Manual



**QR Code**

Para abrir o E-Manual no seu dispositivo móvel.



**Pesquisar**

Encontrar tudo o que você precisar.

## Conteúdo

---

---

Instalação do suporte ou do suporte de montagem na parede .....	1
Parte frontal e parte traseira da TV .....	4
Conexão .....	6
Controle remoto.....	9
Especificações .....	13
Outras informações .....	15

## Lista de Acessórios

---

---

Os seguintes acessórios são incluídos com a TV:

Guia de configuração rápida × 1 Controle remoto × 1 Bateria AA ou AAA × 2

Cabo de alimentação × 1 Suporte de base × 1

Parafuso × 10 (8 parafusos na bolsa de acessórios; 2 parafusos no suporte de base Parte A)

### **📌 OBSERVAÇÃO**

Os acessórios podem ser diferentes da lista acima devido a diferentes modelos, países/regiões. Por favor consulte a respectiva bolsa de acessórios.

## Declaração

Qualquer conteúdo e serviço acessado por meio deste dispositivo, embora destinado apenas ao uso individual não comercial, será de propriedade do terceiro em questão e estará sujeito à proteção de regulamentos e leis sobre direitos autorais, patentes, marcas comerciais e outros direitos de propriedade intelectual. Nenhuma parte desse conteúdo e serviço pode ser modificada, duplicada, publicada, carregada, distribuída, traduzida, comercializada ou usada para criar e distribuir produtos derivados dele sem a permissão prévia do proprietário do conteúdo ou do provedor do serviço.

Você reconhece e concorda explicitamente que arcará exclusivamente com o risco associado ao uso deste dispositivo e, além disso, arcará exclusivamente com qualquer risco relacionado à qualidade, ao desempenho e à precisão satisfatórios de qualquer conteúdo e serviço acessado por meio deste dispositivo. Na extensão máxima permitida pela lei aplicável, este dispositivo e qualquer conteúdo e serviço de terceiros são fornecidos no estado em que se encontram, sem qualquer garantia, expressa ou implícita.

O fabricante declara explicitamente que não será responsabilizado por nenhuma garantia e condições, expressas ou implícitas, relacionadas a este dispositivo e a qualquer conteúdo e serviço, incluindo, entre outros, garantia de comercialização, qualidade satisfatória, adequação a uma finalidade específica, precisão, uso tranquilo e não violação de direitos de terceiros; até o limite máximo permitido pela lei aplicável, o Fabricante não dá nenhuma garantia sobre a precisão, validade, atualidade, legitimidade e integridade de qualquer conteúdo ou serviço fornecido por meio deste dispositivo, ou sobre a adequação de tal dispositivo, conteúdo ou serviço para sua necessidade específica, ou sobre a proteção contra interrupções e erros durante a operação de tal dispositivo, conteúdo ou serviço; na extensão máxima permitida pela lei aplicável, em qualquer caso, incluindo falha ou negligência, o Fabricante não será responsabilizado por ações legais ou obrigações de indenização decorrentes de qualquer consequência como resultado de ou relacionada a qualquer informação carregada neste dispositivo ou uso de tal dispositivo, conteúdo ou serviço por você ou qualquer terceiro.

Qualquer conteúdo e serviço fornecido na forma em que se encontra junto com este dispositivo será de propriedade do terceiro aplicável, portanto, o Fabricante não dá nenhuma declaração ou garantia sobre modificação, suspensão, cancelamento, rescisão ou interrupção do mesmo, e não será responsabilizado por ações legais ou obrigações de indenização decorrentes disso.

O fabricante se reserva o direito de restringir o uso ou o acesso a determinados conteúdos ou serviços. Como o conteúdo e o serviço são transmitidos por meio da rede e das instalações de transmissão de terceiros, o fabricante não assume nenhum serviço de atendimento ao cliente ou a obrigação de tal serviço de atendimento ao cliente.



Esse símbolo alerta o usuário sobre a presença de uma tensão perigosa não isolada no interior do produto, que pode ser suficientemente forte para constituir um risco de eletrocussão.



Esse símbolo alerta o usuário sobre a presença de instruções importantes de operação, instruções de operação e manutenção no documento incluso na embalagem.



### CUIDADO

Risco de choque elétrico



Não abra a tampa traseira  
Em nenhum caso o usuário tem permissão para operar dentro do aparelho da TV  
Somente um técnico qualificado tem o direito de operar.

## Advertências

---

### Riscos de estabilidade

A TV pode cair, causando lesões graves ou até morte. Muitos ferimentos, especialmente em crianças, podem ser evitados tomando-se precauções simples, como:

- SEMPRE use gabinetes, suportes ou métodos de montagem recomendados pelo fabricante do aparelho de televisão.
- SEMPRE use móveis que possam suportar com segurança a TV.
- SEMPRE verifique se a TV não está próxima da borda dos móveis.
- SEMPRE instrua as crianças sobre os perigos de subir em móveis para alcançar o aparelho de televisão ou seus controles.
- SEMPRE direcione os fios e cabos conectados à TV de modo que não possam ser pisoteados, puxados ou agarrados.
- NUNCA coloque um aparelho de televisão em um local instável.
- NUNCA coloque o aparelho de televisão sobre móveis altos (por exemplo, armários ou estantes) sem colocar o móvel e o aparelho de televisão em um suporte adequado.
- NUNCA coloque o aparelho de televisão sobre tecidos ou outros materiais que possam estar localizados entre o aparelho de televisão e os móveis de apoio.
- NUNCA coloque itens que possam fazer com que as crianças subam, como brinquedos e controles remotos, na parte superior da televisão ou do móvel em que ela está colocada.

Se a TV estiver em uso ou for realocada, as mesmas considerações acima devem ser aplicadas

## Precauções

---

Leia as seguintes precauções para sua TV e guarde-as para futuras referências. Sempre siga todos avisos e Instruções sobre a televisão.

### 1. Uma nota sobre instruções de segurança e operação.

Leia e siga todas as instruções de segurança e operação e guarde-as para futuras referências.

#### 1. Preste atenção aos avisos

Cumpra todos os avisos no aparelho e nas instruções de operação.

#### 2. Limpeza

Desconecte a TV da tomada antes de limpá-la. Não use produtos de limpeza líquidos, abrasivos ou em aerossol. Os produtos de limpeza podem danificar permanentemente o gabinete e a tela. Use um pano levemente umedecido para limpar.

#### 3. Suporte para montagem em parede

O suporte está disponível apenas para alguns modelos. Se ele não for fornecido com este produto, você poderá comprá-lo no mercado local. Consulte a página Instalação do suporte de montagem na parede para obter as dimensões.

#### 4. Água e Umidade

Evite que líquidos pingem ou respinguem no produto. Objetos cheios de líquidos, como copos, não devem ser colocados acima do produto.

#### 5. Configuração

Não coloque esta TV em um suporte ou mesa instável. Colocar a TV em uma base instável pode fazer com que ela caia, resultando em lesões pessoais graves e danos à TV. Use somente um suporte ou mesa recomendados pelo fabricante ou vendedor.

## 6. Ventilação

Os slots e as aberturas no gabinete são fornecidos para ventilação, para garantir a operação segura da TV e para protegê-la contra superaquecimento. Não cubra as aberturas de ventilação do gabinete e nunca coloque o aparelho em um espaço confinado, como um gabinete embutido, a menos que haja ventilação adequada. Deixe um espaço mínimo de 10 cm ao redor da unidade e a parte traseira da TV deve estar a 6 cm de distância da parede.

## 7. Fonte de alimentação

Esta TV deve ser operada somente com o tipo de fonte de alimentação indicado na etiqueta de identificação. Se não tiver certeza do tipo de energia fornecida à sua residência, consulte o revendedor do aparelho ou a empresa de energia local.

## 8. Proteção do cabo de alimentação

Os cabos de alimentação devem ser direcionados de modo que não possam ser pisoteados ou pressionados por itens colocados sobre ou contra eles, prestando atenção especial aos cabos no plugue, nas tomadas de parede e no ponto em que saem da TV. Se o plugue PRINCIPAL do cabo de alimentação for usado como dispositivo de desconexão, o dispositivo de desconexão e a tomada deverão estar facilmente acessíveis.

## 9. Raios

Para maior proteção desta TV durante uma tempestade com raios ou quando ela for deixada sem supervisão e sem uso por longos períodos de tempo, desconecte-a da tomada e desconecte a antena ou o sistema a cabo. Isso evitará danos à TV devido a raios ou oscilações na rede elétrica.

## 10. Linhas de energia

Um sistema de antena externa não deve ser localizado nas proximidades de linhas elétricas suspensas ou outros

circuitos de luz ou energia elétrica, ou onde possa cair em tais linhas ou circuitos. Ao instalar um sistema de antena externa, deve-se tomar muito cuidado para não tocar nessas linhas ou circuitos de energia, pois o contato com eles pode ser fatal.

## 11. Sobrecarga

Não sobrecarregue as tomadas de parede e os cabos de extensão, pois isso pode resultar em risco de incêndio ou choque elétrico.

## 12. Entrada de objetos e líquidos

Nunca empurre objetos de qualquer tipo para dentro desta TV pelas aberturas, pois eles podem tocar em pontos de tensão perigosos ou causar curto-circuito em peças que podem resultar em incêndio ou choque elétrico. Nunca derrame qualquer tipo de líquido sobre ou dentro da TV.

## 13. Aterramento da antena externa

Se uma antena externa ou um sistema a cabo estiver conectado à TV, certifique-se de que a antena ou o sistema a cabo esteja aterrado para oferecer alguma proteção contra surtos de tensão e cargas estáticas acumuladas.

## 14. Manutenção

Não tente fazer a manutenção desta TV por conta própria, pois a abertura ou a remoção das tampas pode expô-la a tensões perigosas ou a outros riscos. Solicite a manutenção a uma equipe de serviço qualificada.

## 15. Danos que exigem manutenção

Desconecte a TV da tomada e encaminhe a manutenção para uma equipe de serviço qualificada nas seguintes condições:

(a) Quando o cabo de alimentação ou o

plugue estiver danificado.

(b) Se algum líquido tiver sido derramado ou objetos caírem dentro da TV.

(c) Se a TV tiver sido exposta à chuva ou à água.

(d) Se a TV não funcionar normalmente seguindo as instruções de operação. Ajuste somente os controles cobertos pelas instruções de operação, pois o ajuste inadequado de outros controles pode resultar em danos e, muitas vezes, exigirá um trabalho extenso de um técnico qualificado para restaurar a operação normal da TV.

(e) Se a TV tiver sofrido uma queda ou se o gabinete tiver sido danificado.

(f) Quando a TV apresentar uma mudança distinta no desempenho - isso indica a necessidade de manutenção.

## 16. Peças de reposição

Quando forem necessárias peças de reposição, certifique-se de que o técnico de manutenção tenha usado peças de reposição especificadas pelo fabricante ou que tenham as mesmas características da peça original. As substituições não autorizadas podem resultar em incêndio, choque elétrico ou outros riscos.

## 17. Verificação de segurança

Após a conclusão de qualquer serviço ou reparo na TV, solicite ao técnico de serviço que realize verificações de segurança para determinar se a TV está em condições seguras de operação.

## 18. Calor

O produto deve ficar longe de fontes de calor, como radiadores, aquecedores, fogões ou outros dispositivos que produzam calor.

## 19. Fogo

O produto deve ficar longe de fontes de chamas, como velas acesas.

## 20. Cheiro de plástico

O cheiro de plástico da TV é normal e se dissipará com o tempo.



Não use baterias novas com baterias velhas ou baterias de tipos diferentes. Não exponha as baterias ao calor, como luz solar direta ou fogo. Certifique-se de que as extremidades positivas e negativas das baterias estejam voltadas para a direção correta.



O dispositivo não deve ser exposto a gotas e respingos e não pode ser colocado sob objetos que contenham líquidos.



Para desconectar totalmente a TV, remova o plugue de alimentação da tomada. Certifique-se de ter a tomada e o plugue de alimentação são facilmente acessíveis.



Tensão de corrente alternada: Este símbolo indica que a tensão nominal marcada com o símbolo é a tensão de corrente alternada.



Produto Classe II: Este símbolo indica que este equipamento é um aparelho elétrico com isolamento duplo. Ele foi projetado de forma a não exigir uma conexão de segurança com o aterramento elétrico.

**OBSERVAÇÃO:** se esse símbolo estiver presente na etiqueta de classificação encontrada na parte traseira da TV, o dispositivo é um produto de Classe II. Caso contrário, o dispositivo é um produto de Classe I.



Produto de classe I: Este símbolo indica que ele requer uma conexão de segurança de aterramento de proteção (terra). É um aviso de que um aparelho é classificado como CLASSE I e deve ser conectado a uma tomada de rede elétrica com uma conexão de aterramento de proteção (terra).

## Instalação do suporte ou do suporte de montagem na parede

### ⚠ CUIDADO

- Certifique-se de desconectar o cabo de alimentação antes de remover um suporte de base ou instalar os suportes de montagem na parede.
- A tela da sua TV é frágil. Certifique-se de que a tela da TV não seja arranhada ou danificada por objetos ou por força de pressão.
- Após a conclusão da instalação, certifique-se de que a TV esteja estável em uma mesa ou firmemente presa a um suporte de parede, antes de remover toda a película protetora, se houver.

### ► Instalação do suporte

Siga as ilustrações e instruções textuais abaixo para concluir as etapas de instalação:

#### 43"/50"/65"

1. Coloque a TV cuidadosamente voltada para baixo em uma superfície macia e plana para evitar danos à TV ou arranhões na tela.
2. Retire os dois suportes da bolsa de acessórios e insira-os nos slots inferiores da TV.
3. Prenda firmemente o suporte da base à TV com os 4 parafusos da embalagem de acessórios.

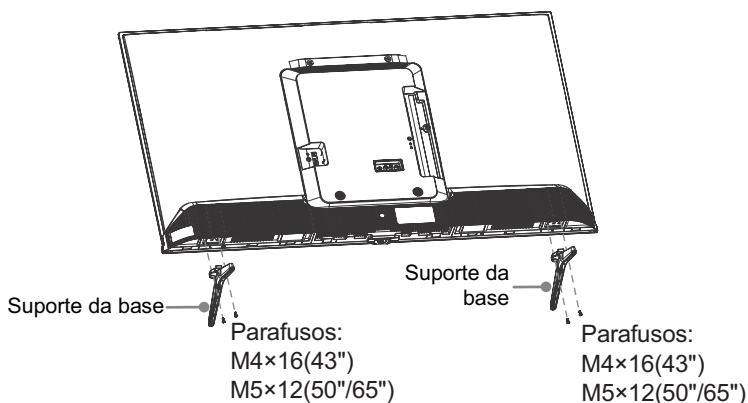

1. Abra a caixa, retire os suportes da base e, em seguida, retire a almofada superior, a almofada esquerda e a almofada direita. Em seguida, coloque as almofadas em uma superfície plana ou no chão, como mostra a imagem na Figura 1. Certifique-se de que a distância entre a almofada esquerda e a almofada direita seja de 1.000 a 1.100 mm e que a distância entre a almofada esquerda/direita e a almofada superior seja de 100 a 150 mm.



Figura 1. Vista superior

2. Em seguida, coloque o papelão (na frente da tela da TV) sobre as almofadas, como mostra a imagem na Figura 2.

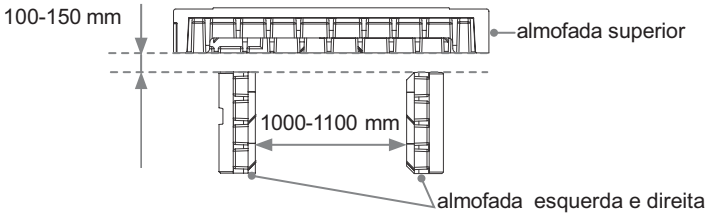

Figura 2. Vista superior

3. Duas pessoas ficam de pé em cada lado da TV. Com uma mão, segure as alças na parte traseira da TV e, com a outra, segure a parte frontal da TV. Não aperte a tela ao segurar a TV. Coloque a TV virada para cima sobre o papelão, como mostra a imagem na Figura 3.

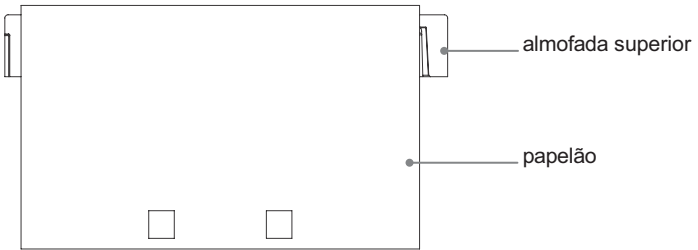

Figura 3. Vista lateral

4. Fixe firmemente os suportes da base ao televisor com os 6 parafusos da bolsa de acessórios.

**Observação:** Se a mesa for longa o suficiente para colocar a TV, insira os suportes da base nos orifícios dos parafusos "A" mostrados na ilustração. Se sua mesa NÃO for longa o suficiente, insira o suporte da base nos orifícios de parafuso "B" mostrados na ilustração. Observe que esses dois métodos de instalação não podem ser misturados.

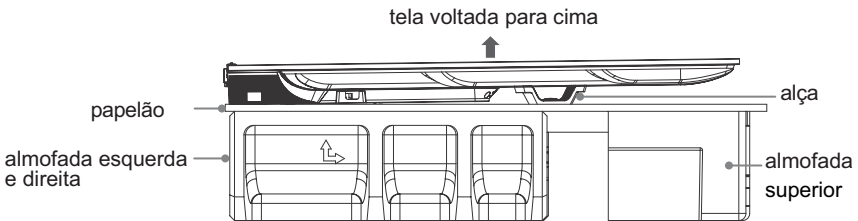
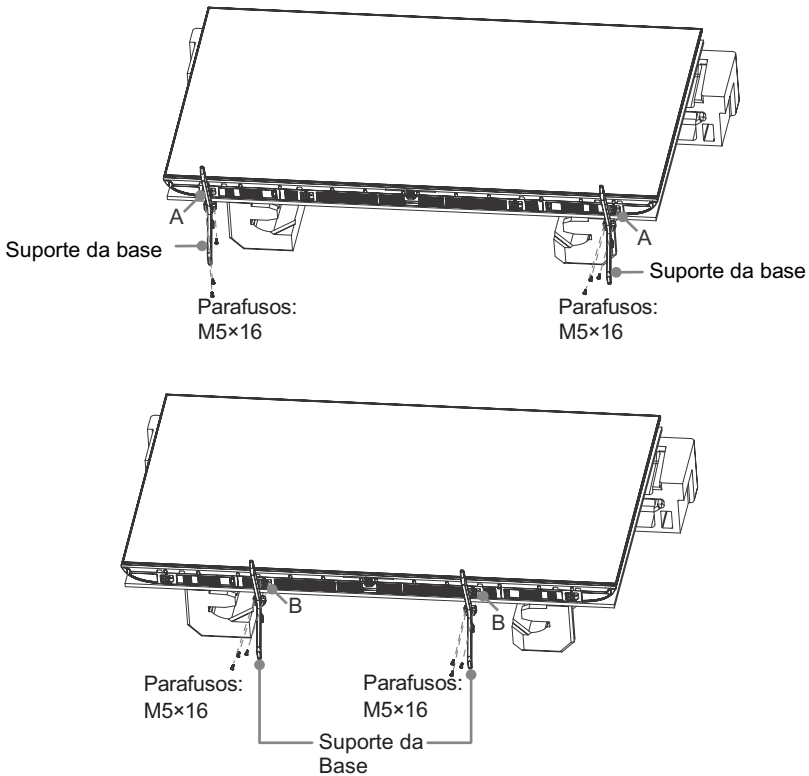

### ► Instalação do suporte de montagem na parede

Antes de seguir as instruções do fabricante de terceiros para fixar o suporte de parede, certifique-se de fazer o seguinte:

1. Coloque a TV em uma superfície limpa, segura e protegida.
2. Remova os suportes de TV, caso já os tenha fixado.  
Retire as porcas da bolsa de acessórios e aperte-as nos orifícios da tampa traseira (Ver Fig. 1). (apenas para 50"/65")
3. Coloque espaçadores (não inclusos) entre a TV e o suporte (Ver Fig. 2).

50"

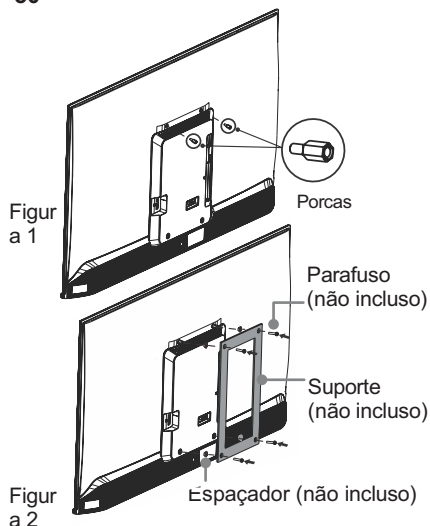

65"

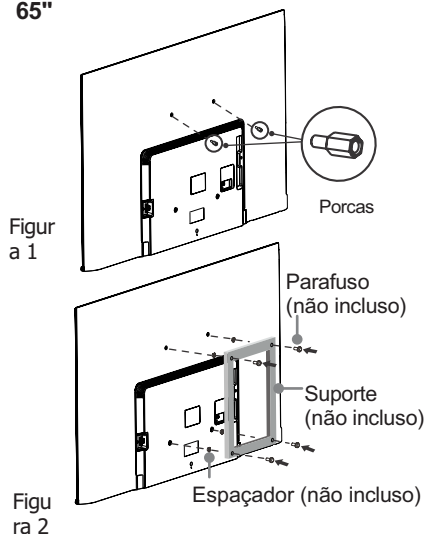

### ⚠ CUIDADO

Ao montar a TV em uma parede, siga as instruções fornecidas com o suporte de montagem na parede. Se não for montada corretamente, a TV poderá cair e causar danos à propriedade ou ferimentos.

- Coloque espaçadores entre a TV e o suporte.
- As dimensões padrão são mostradas abaixo.

Padrão de furo para montagem na parede (mm)	200 × 300 (43")
	200 × 400 (50")
	300 × 400 (65")
	600 × 400 (85")
Tamanho do parafuso de montagem na parede	M6 (43"/50"/55"/65"/75")
	M8 (85")

8,0 - 10,0 mm (43"/50"/65")

9,5 - 11,5 mm (85")

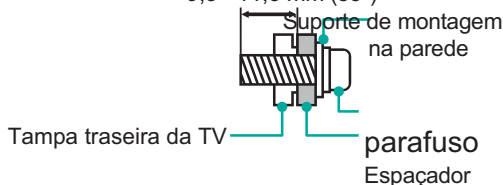

Nós não recomendamos pendurar a TV em uma parede inclinada e, ao montá-la na parede, certifique-se de que a televisão permaneça paralela à parede e não se incline para frente.

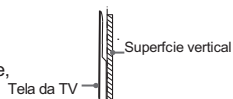

### 📌 NOTA

O diâmetro e o comprimento dos parafusos variam de acordo com o modelo do suporte de montagem na parede.

O suporte para montagem na parede é opcional, seu dispositivo pode não ter suporte para montagem na parede, consulte os acessórios fornecidos.

## televisão Frente e Traseira

---

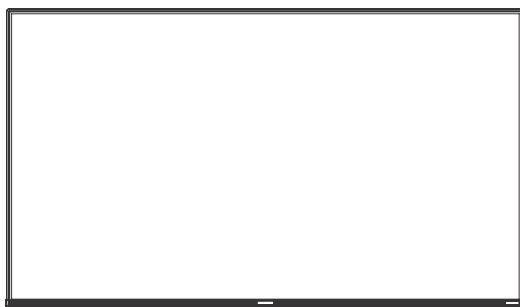

Indicador de energia  
botão Ligar/Desligar (Standby/Source)

<b>Item</b>	<b>Descrição</b>
<b>Indicador de alimentação</b>	A luz é branca no modo de espera.
 <b>Botão Ligar /Desligar (Standby/Source)</b>	Quando a TV estiver no modo de espera, pressione rapidamente o botão ligar/desligar e a TV será ligada. Quando a TV estiver ligada, pressione rapidamente o botão ligar/desligar para acessar o menu: <ul style="list-style-type: none"><li>• Pressione rapidamente para alterar a seleção.</li><li>• Pressione e segure para confirmar a seleção.</li></ul>

### **OBSERVAÇÃO**

- Verifique a posição e o tipo dos conectores antes de fazer qualquer conexão. Conexões soltas podem resultar em problemas de imagem ou cor. Certifique-se de que todas as conexões estejam firmes e seguras.
- Nem todos os dispositivos externos podem ser conectados a uma TV. Consulte o manual do usuário do seu dispositivo externo para obter informações sobre compatibilidade e procedimentos de conexão.
- Antes de conectar equipamentos externos, remova o plugue de alimentação da tomada da parede. Caso contrário, poderá ocorrer
- choque elétrico.  
Para ligar a TV, são necessários vários segundos para carregar os programas. Não desligue a TV rapidamente, pois isso pode fazer com que ela funcione de forma anormal.
- A imagem é apenas para referência.

43"/50"

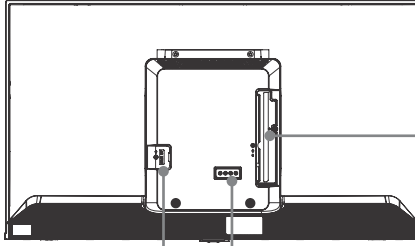

Entrada de alimentação

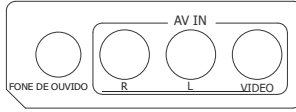

43"/50"

65"/85"



DC 5V ... 0.5A(MAX) x2

4K@60Hz

4K@60Hz

4K@60Hz

4K@60Hz

4K@60Hz

4K@60Hz

65"/85"

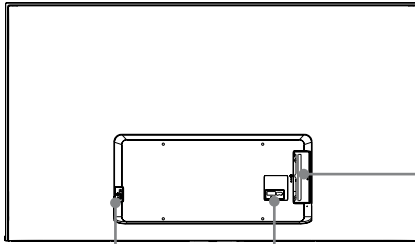

Entrada de alimentação

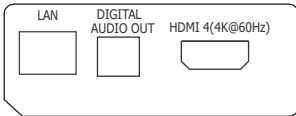

DC 5V ... 0.5A(MAX)

DC 5V ... 0.5A(MAX)

# Conexão

## ► Terminals

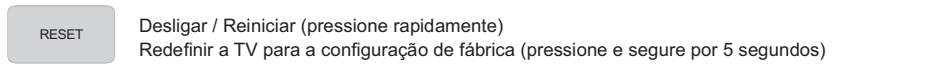
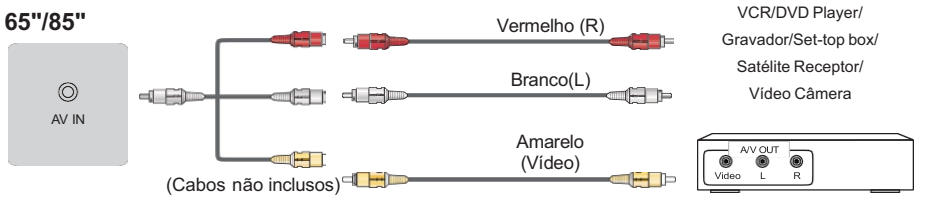
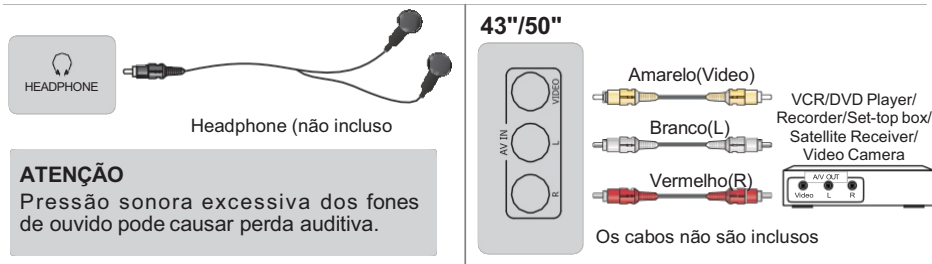
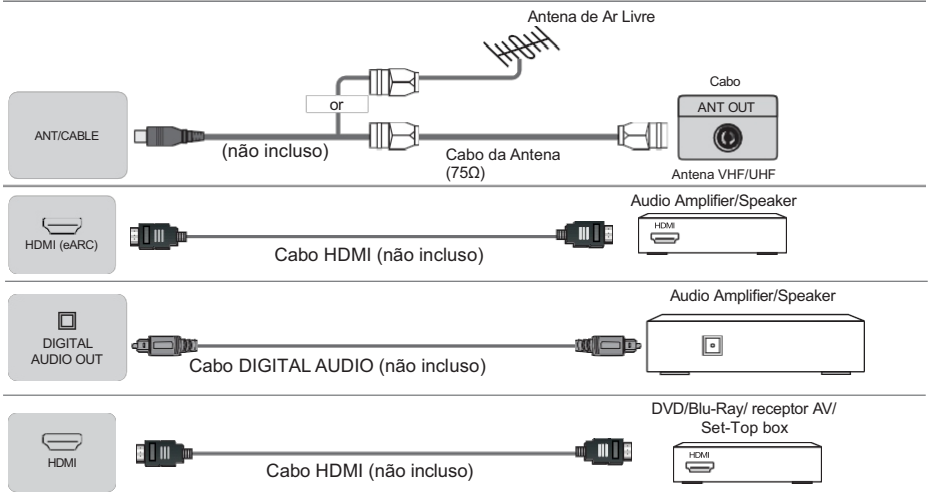

### ☒ OBSERVAÇÃO

- Ao conectar um disco rígido ou um hub USB, sempre conecte o adaptador de rede do dispositivo conectado à fonte de alimentação. Se um dispositivo USB 1.1 ou USB 2.0 exigir mais de 500 mA ou 5 V, o dispositivo USB poderá não ser suportado. A corrente máxima suportada para dispositivos USB 3.0 é de 1A (somente para alguns modelos). Exceder a corrente máxima suportada pode resultar em danos ou perda de dados.
- Algumas câmeras digitais podem não ser compatíveis com a TV.

## ► Rede

### Configuração com fio

Conecte a TV à rede conectando a porta LAN na parte traseira da TV a um modem ou roteador externo usando um cabo LAN (Ethernet/Cat 5). Veja a ilustração abaixo.

- Recomendamos que você use um modem ou roteador compatível com o protocolo DHCP (Dynamic Host Configuration Protocol). Os modems e roteadores compatíveis com DHCP fornecem automaticamente o endereço IP, a máscara de sub-rede, o gateway e o DNS, para que você não precise inseri-los manualmente. A maioria das redes residenciais já tem DHCP.

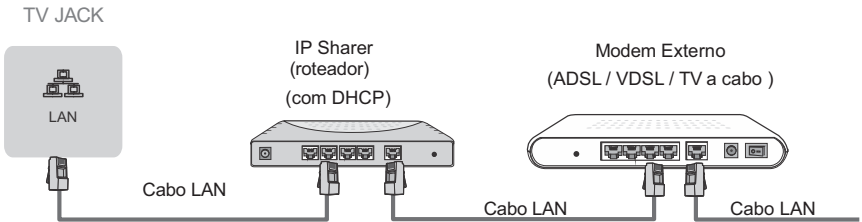

### Configuração sem fio

Para conectar a TV à rede sem fio, é necessário um roteador ou modem sem fio. Veja a ilustração abaixo.

- O adaptador de LAN sem fio embutido na TV é compatível com os protocolos de comunicação IEEE 802.11 a/b/g/n/ac/ax.

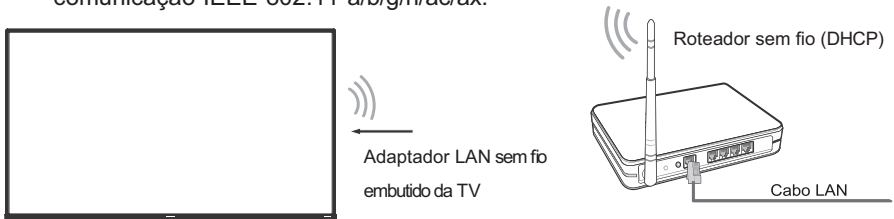

















### 📌 OBSERVAÇÃO

- É necessário usar o adaptador de LAN sem fio integrado para usar uma rede sem fio, pois o aparelho não suporta adaptador de rede USB externo.
- Se o roteador sem fio for compatível com DHCP, a TV poderá se conectar mais facilmente à rede sem fio.
- Se você aplicar um sistema de segurança que não esteja listado abaixo, ele não funcionará com a TV.
- Os sistemas de segurança: WPA, WEP, WPA2.  
Para garantir o bom funcionamento da rede, a distância entre o roteador e a TV deve ser inferior a 10 metros.

## Controle remoto

### ▶ Botões de controle remoto

<b>BOTÃO</b>	<b>DESCRIÇÃO</b>
	Ligar /desligar
•	Microfone / Indicador
	Alterar a fonte de entrada da TV
	Google Assistant da TV
	Contas & login ou mudança de perfil
	Acesso às configurações (direto ou por meio do painel GTV) de qualquer lugar no sistema
^ / v / < / >	D-pad (botões de navegação para cima/para baixo/esquerda/direita)
OK	Botão de confirmação
	Retornar ao local anterior no menu ou aplicativo
	Pressione para exibir a tela inicial
	Acesse a guia Live no Inicializador/Tela o Guia Eletrônico de Programas (se houver suporte)/Retornar à Live TV*
	Volume (aumentar/diminuir)
	Canal (próximo/anterior)
	Pressione para silenciar ou restaurar o som. Mantenha pressionado para exibir o menu Acessibilidade
	Pressione para acessar o Menu
	Botões de controle de conteúdo de Mídia
	Inserir números de canais/entradas e botões de funções especiais
Aplicativo	Botões de acesso rápido aos aplicativos
	Acesso rápido a todos os aplicativos
	Botão personalizado para selecionar rapidamente a entrada ou os aplicativos

### OBSERVAÇÃO

- Os botões listados aqui são apenas para referência. O controle remoto real pode variar dependendo do modelo, país/região.
- \* Pressionar o botão em cenários diferentes terá respostas diferentes.

### ► Instalando baterias no controle remoto

1. Deslize a tampa traseira para abrir o compartimento da bateria do controle remoto.
2. Insira duas pilhas de tamanho AA ou AAA. Certifique-se de que as extremidades (+) e (-) das pilhas coincidam com as extremidades (+) e (-) indicadas no compartimento de pilhas.
3. Feche o compartimento da bateria com a tampa.

### ☒ OBSERVAÇÃO

- Descarte suas baterias em uma área de descarte designada.
- Não misture tipos de baterias nem use baterias usadas com novas.
- Remova as baterias gastas imediatamente para evitar que o ácido da bateria vazze para o compartimento da bateria.
- Se não for usar o controle remoto por um longo período, remova as baterias.
- Deixar uma bateria em um ambiente com temperatura extremamente alta pode resultar em uma explosão ou no vazamento de líquido ou gás inflamável.
- Os produtos químicos da bateria podem causar erupções cutâneas. Se as baterias vazarem, limpe o compartimento das baterias com um pano. Se os produtos químicos tocarem sua pele, lave-a imediatamente.
- Risco de incêndio ou explosão se a bateria for substituída por um tipo incorreto.
- O descarte de uma bateria no fogo ou em um forno quente, ou o esmagamento ou corte mecânico de uma bateria, pode resultar em uma explosão.
- Uma bateria submetida a uma pressão de ar extremamente baixa que pode resultar em uma explosão ou no vazamento de líquido ou gás inflamável.

### ► Emparelhar o controle remoto (apenas para controle remoto Bluetooth)

1. Emparelhe o controle remoto com a TV depois de ligá-la pela primeira vez. Mantenha o controle remoto a 3 metros da TV. Pressione e segure o botão [←] e [⬆] ao mesmo tempo por pelo menos 3 segundos para iniciar o emparelhamento.
2. Se o controle remoto for emparelhado com sucesso, uma confirmação será exibida na tela. Se o emparelhamento não for bem-sucedido, uma mensagem de falha será exibida. Repita o passo 1.

### ☒ OBSERVAÇÃO

- Se ocorreu um erro desconhecido com o controle remoto, isso pode ter sido causado por interferência. Tente remover o que está causando a interferência e emparelhe novamente.
- Se ocorrer um erro desconhecido no controle remoto enquanto a bateria estiver normal, você pode retirar as baterias, pressionar qualquer tecla por 1 a 2 segundos e inseri-las novamente. Então o controle remoto funcionará normalmente.
- O controle remoto não pode ser emparelhado com a TV enquanto a TV estiver no modo de espera.

### ► Faixa de operação do controle remoto

1. O controle remoto pode funcionar a uma distância de até 8 metros em frente ao aparelho de TV.
2. Ângulo do controle remoto: considerando o sensor remoto como um vértice, a 6 metros de distância, seu ângulo horizontal controlado está dentro de  $\pm 30^\circ$ , enquanto o ângulo vertical está dentro de  $\pm 15^\circ$ .
3. A distância de operação pode variar dependendo da luminosidade do ambiente.

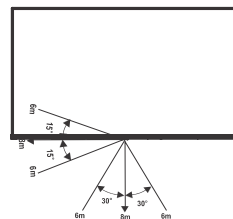

### Descarte do equipamento

O produto não deve ser danificado, desmontado ou jogado no lixo municipal. Ele deve ser embalado e entregue a uma empresa de reciclagem autorizada.

## Especificações

Os recursos, a aparência e as especificações estão sujeitos a alterações sem aviso prévio.

Item		43"	50"
Dimensão (L x A x P)	Sem suporte	737,9 x 22,0 x 2.9 polegadas (963 x 560 x 74 milímetros)	44,1 x 25,6 x 3.1 polegadas (1119 x 649 x 80 milímetros)
	Com suporte	37,9 x 23,9 x 8.7 polegadas (963 x 608 x 222 milímetros)	44,1 x 27,6 x 10.8 polegadas (1119 x 702 x 274 milímetros)
Peso	Sem suporte	15,0 libras (6,8 kg)	19.2 libras (8,7 kg)
	Com suporte	15.2 libras (6,9 kg)	19.4 libras (8,8 kg)
Tamanho da tela (diagonal)		107,9 cm	125,7 cm
Potência de áudio		7 C + 7 C	8W + 8W
Resolução da tela		3840 x 2160	3840 x 2160
Item		65"	85"
Dimensão (L x A x P)	Sem suporte	57,2 x 33.1 x 3,0 polegadas (1453 x 840 x 76 milímetros)	74,5 x 43,0 x 4,0 polegadas (1892 x 1092 x 102 milímetros)
	Com suporte	57,2 x 35,3 x 11.8 polegadas (1453 x 897 x 299 milímetros)	74,5 x 46,5 x 18,7 polegadas (1892 x 1182 x 474 milímetros)
Peso	Sem suporte	33.1 libras (15,0 kg)	79,4 libras (36,0 kg)
	Com suporte	33,5 libras (15.2 kg)	81,8 libras (37,1 kg)
Tamanho da tela (diagonal)		163,8 cm	214,7 cm
Potência de áudio		10 C + 10 C	15 C + 15 C
Resolução da tela		3840 x 2160	3840 x 2160
Consumo de energia		Consulte o rótulo de classificação.	
Fonte de energia		Consulte o rótulo de classificação.	
Sistemas de recepção	Analogico	NTSC, PAL/M/N	
	Digital	ISDB-T, ATSC/QAM, DVB- T2	
Condições ambientais		Temperatura: 41°F - 113°F (5°C - 45°C) Umidade: 20% - 80% RH Pressão Atmosférica: 86 kPa - 106 kPa	
Entrada HDMI		RGB/60 Hz (640x480, 800x600, 1024x768) YUV/60Hz (480i, 480p, 720p, 1080i, 1080p) YUV/50Hz (720p, 1080i, 1080p) 3840x2160/24Hz 3840x2160/25Hz 3840x2160/30Hz 3840x2160/50Hz 3840x2160/60Hz	

**OBSERVAÇÃO:** "Os sistemas de recepção" podem ser diferentes dependendo do seu modelo/país/região.

## Outras informações

---

### ► Descarte de equipamentos elétricos e eletrônicos usados



As embalagens e os produtos elétricos devem ser reciclados adequadamente e não devem ser tratados como lixo doméstico. Descarte esse equipamento no ponto de coleta aplicável para a reciclagem de resíduos de equipamentos elétricos e eletrônicos. Ao garantir o descarte correto deste produto, você ajudará a evitar riscos potenciais ao meio ambiente e à saúde humana, que poderiam ser causados pelo manuseio inadequado do lixo deste produto. A reciclagem de materiais ajudará a conservar os recursos naturais. Portanto, não descarte os equipamentos elétricos e eletrônicos antigos junto com o lixo doméstico. Para obter informações mais detalhadas sobre a reciclagem deste produto, entre em contato com a prefeitura local, com o serviço de coleta de lixo doméstico ou com a loja onde o produto foi adquirido.

### ► Licença



Os termos HDMI, HDMI High-Definition Multimedia Interface, HDMI Trade dress e os logotipos HDMI são marcas comerciais ou marcas registradas da HDMI Licensing Administrator, Inc.



Dolby, Dolby Vision, Dolby Atmos e o símbolo do double-D são marcas comerciais registradas da Dolby Laboratories Licensing Corporation. Dolby Vision IQ é uma marca comercial da Dolby Laboratories Licensing Corporation. Fabricado sob licença da Dolby Laboratories. Informações confidenciais não publicadas. Direitos autorais © 2012-2022 Dolby Laboratories. Todos os direitos reservados.



Para patentes DTS, consulte <http://patents.dts.com>. Fabricado sob licença da DTS Licensing Limited. Os logotipos DTS, DTS:X, Virtual:X, e o DTS:X são marcas registradas de DTS, Inc. nos Estados Unidos e outros países. © 2021 DTS, Inc. TODOS DIREITOS RESERVADOS.



Fabricado sob licença da IMAX Corporation. IMAX® é uma marca registrada da IMAX Corporation nos Estados Unidos e/ou em outros países. Para ver as patentes da DTS, consulte <http://patents.dts.com>. Fabricado sob licença da DTS Licensing Limited. DTS e o logotipo DTS são marcas comerciais registradas ou marcas comerciais da DTS, Inc. nos Estados Unidos e em outros países. © 2020 DTS, Inc. TODOS OS DIREITOS RESERVADOS.

## Certificação Anatel

O módulo de comunicação (RF) encontra-se certificado junto à ANATEL conforme o certificado abaixo:



Industrializado por:  
GIGA IND. E COM. DE PROD. DE SEG. ELETRÔNICA S/A  
AV. BURITI Nº 2350, BLOCO: G/2 – DISTRITO INDUSTRIAL CEP:  
69075-903 INSC. ESTADUAL: 06.200.988-5 Manaus/AM  
CNPJ: 17.122.802/0001-77



MLVD062\_REV0

## Central de suporte

[Manuais e Drivers](#)

[Dicas e Soluções](#)

[Conserto de Produto](#)

[🏠](#) > [Manuais e drivers](#) > [Telas & video](#) > [Tela 50 polegadas 4k smart wifi integrado](#)

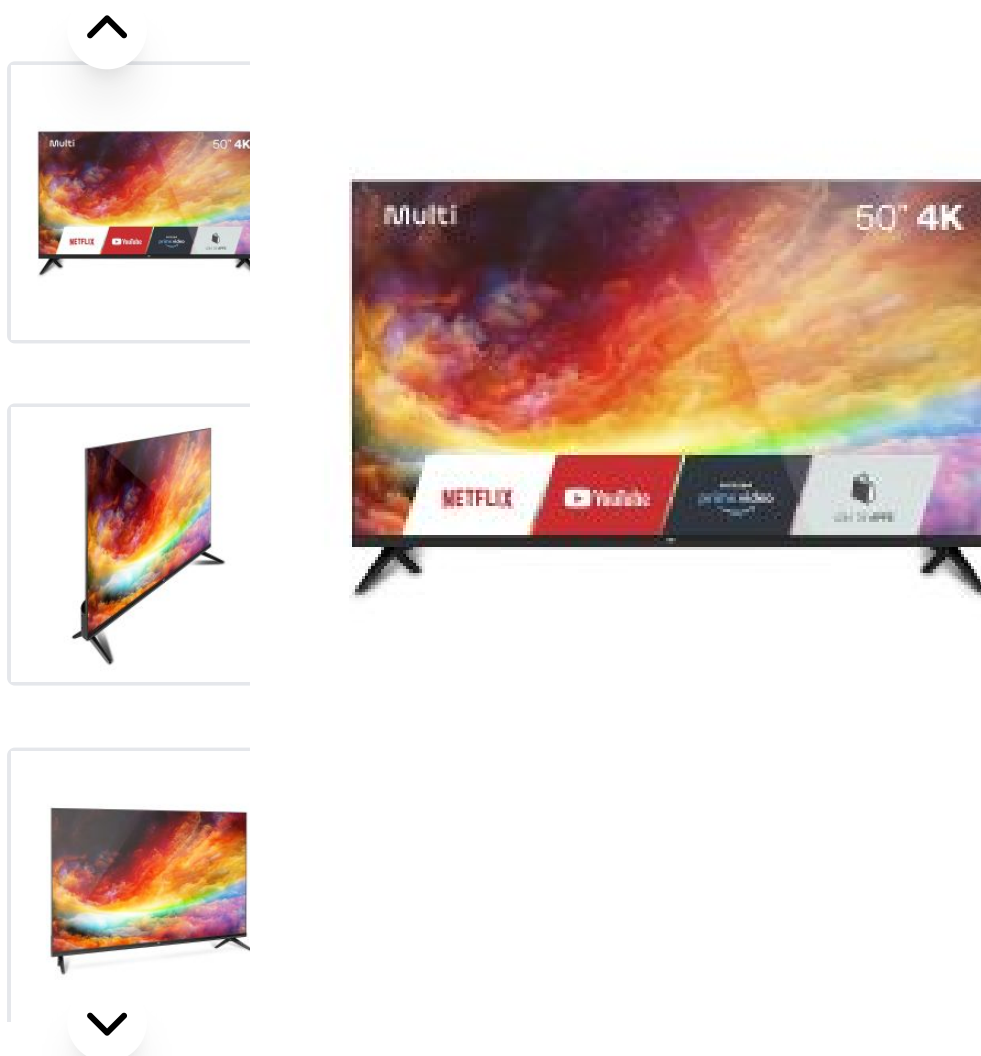

## 50 polegadas 4k smart wifi integrado

ser - Código de produto (SKU): TL032

## Downloads disponíveis



 [Buscar assistência técnica](#)

[Visão geral](#)

[Ficha técnica](#)

[Dicas e Soluções](#)

[A](#)

### Características

Marca Multilaser

SKU TL032

Modelo TL032

Garantia (em meses) 12

Cor Principal PRETO

Peso Produto (Kg) 12.61

Peso Embalagem (Kg) 14.4

Dimensão Embalagem (CM) 13.7



Altura Embalagem (CM)	73
Largura Embalagem (CM)	120
Código de barras (EAN)	7908414405349
NCM	85285200
Polegadas	50

grupo**Multi**

Buscar produto ou funcionalidade...

Resolução da Tela	3840×2160
-------------------	-----------

Brilho (cd/m <sup>2</sup> )	280cd/m <sup>2</sup>
-----------------------------	----------------------

Contraste	5000:1
-----------	--------

Tempo de Resposta do Painel (ms)	8ms
----------------------------------	-----

Frequência do Painel (Hz)	60Hz
---------------------------	------

Wi-Fi	Sim
-------	-----

Consumo Stand By	<0.5W
------------------	-------

Certificado Anatel	08468-19-12628
--------------------	----------------

Youtube	i-cUBb6-2nl
---------	-------------



# Multi

## Siga-nos



## Suporte ao consumidor

[Manuais e Drivers](#)

[Dicas e Soluções](#)

[Conserto de Produto](#)

[Política de Privacidade](#)

[Política de conserto do produto](#)

[Política de Divulgação Coordenada de Vulnerabilidades](#)

[Canais de Atendimento](#)

## Institucional

[Revendedor](#)

[Investidores](#)

[Trabalhe Conosco](#)

[Responsabilidade Ambiental](#)

[Política de Proteção de Dados por Fornecedores e Parceiros](#)

[Assessoria de Imprensa](#)

## Baixe o app Multi

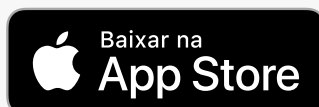

CNPJ 59.717.553/0001-02 - Inscrição 112.159.766.117 - Av. Brigadeiro Faria Lima,  
Nº1811, 15º Andar, CEP 01452-001 - São Paulo - SP

