



PROPOSTA COMERCIAL ARCL/FN/001162025

Ao

Tribunal de Justiça do Estado do Amazonas - TJAM

Ref. PE 020/2025

Prezados Senhores,

A Empresa ANTÔNIO RODRIGUES & CIA LTDA, CNPJ: 04.356.309/0001-70, Endereço: Rua São Paulo de Olivença, nº 305, Bairro: São Francisco, vem através desta apresentar a proposta abaixo:

| IT             | ESPECIFICAÇÃO DO PRODUTO   | QT. | P. Unit   | P. Total  |
|----------------|--|-----|---|---|
| <b>GRUPO 5</b> |  |     |   |   |
| 1              | Televisor/ Televisão / TV<br>- Televisor Led;<br>- Tamanho da tela: 47 a 50";<br>- Painel tipo VA;<br>- Eficiência energética: classe A;<br>- Resolução de tela FULL HD 1080p ou superior; Tipo LED, design slim integrado, tipo download de aplicativos, conexão DLNA; idiomas do menu: português e inglês;<br>- Potência mínima de áudio: 10 W + 10 W;<br>- Recursos de áudio: surround virtual, dolby digital;<br>- Time sleep timer;<br>- Manual em português;<br>- Voltagem bivolt e controle remoto;<br>- Conexões mínimas: WI-FI embutido;<br>- 2 HDMI, 2 USB; 1 entrada componente (y/ Pb/Pr); 1 entrada de vídeo composto (AV); 1 ethernet (LAN); 1 saída de áudio analógica (mini jack); 1 saída digital óptica; 2 entradas de RF (terrestre/cabo);<br>- Cor: Preto;<br>- Garantia mínima de 12 (doze) meses.<br>MARCA: GRUPO MULT/TOSHIBA/HISENSE | 59  | 1.720,00<br>hum mil<br>setecentos<br>e vinte<br>reais       | 101.480,00<br>cento e um mil,<br>quatrocentos e<br>oitenta reais. |
| 2              | Televisor/ Televisão / TV<br>- Televisão LED 4K<br>- Tamanho: 75 polegadas<br>- Resolução mínima: 3840 x 2160 (4K Ultra HD)<br>- Conectividade: Wi-Fi, HDMI, USB<br>- Recursos Adicionais: Acesso a aplicativos de transmissão e espelhamento de tela.<br>Obs1.: O padrão VESA da TV deve ser compatível com o suporte.<br>Obs2.: Deverão estar inclusos nos valores, os custos com a instalação do equipamento no local<br>Obs3.: Indicamos visita ao local para conhecimento da área onde os equipamentos serão instalados<br>MARCA: GRUPO MULT/TOSHIBA/HISENSE  | 02  | 5.540,00<br>cinco mil<br>quinhentos<br>e quarenta<br>reais. | 11.080,00<br>onze mil e<br>oitenta reais                          |



|  |  |   |                                 |                                    |
|--|--|---|---------------------------------|------------------------------------|
| 3  | Suporte Tri-articulado para TV 75 Polegadas.<br>- Funções: Avanço, Recuo da tela, inclinação vertical;<br>- Peso Suportado deverá ser superior a 35 kg;<br>- Cor: preto;<br>- Giro horizontal: 160° ou superior (Esquerda / Direita).<br>Obs.: Indicamos visita ao local para conhecimento da área onde os equipamentos serão instalados<br>MARCA: BRASFORMA | 2 | 310,00<br>trezentos e dez reais | 620,00<br>seiscentos e vinte reais |
| Valor Global: Cento e doze mil novecentos e oitenta reais. |  |   |                                 | 112.980,00                         |

- Prazo de Entrega: 30 (trinta) dias corridos após o envio do pedido.
- Prazo de Garantia: 12 (doze) meses.
- Validade da proposta: 120 (cento e vinte) dias.
- Banco Bradesco – AG 320-4 – C.C – 432117-0

Declaramos que estão inclusos nos preços propostos todos os custos operacionais, equipamentos, EPIs, transportes, encargos previdenciários, trabalhistas, tributários, comerciais, taxas, fretes, impostos e quaisquer outras despesas que incidam direta ou indiretamente ao objeto deste edital.

Atenciosamente,

Manaus, 15 de agosto de 2025.

Carlos Kizem



- Empresa
- Produtos
- Compatibilidade
- Onde Comprar
- Marketing
- News
- Contato



Imagem meramente ilustrativa

### Suporte para TV – SBRP145

Suporte ARTICULADO para TV LED, LCD, Plasma, 3D, Smart TV de 23” a 75” – Brasforma SBRP 145 – Acompanha Nível Bolha

Suporte Articulado Brasforma para TVs LCD, LED, Plasma, 3D e Smart TV de 23 até 75 polegadas (com VESA máximo de 400x400mm).  
Permite inclinação e rotação (4 movimentos). Permite Ajustar a TV para assistir de vários ângulos. Ideal para salas, escritórios, quartos, hospitais, restaurantes, entre outros locais.

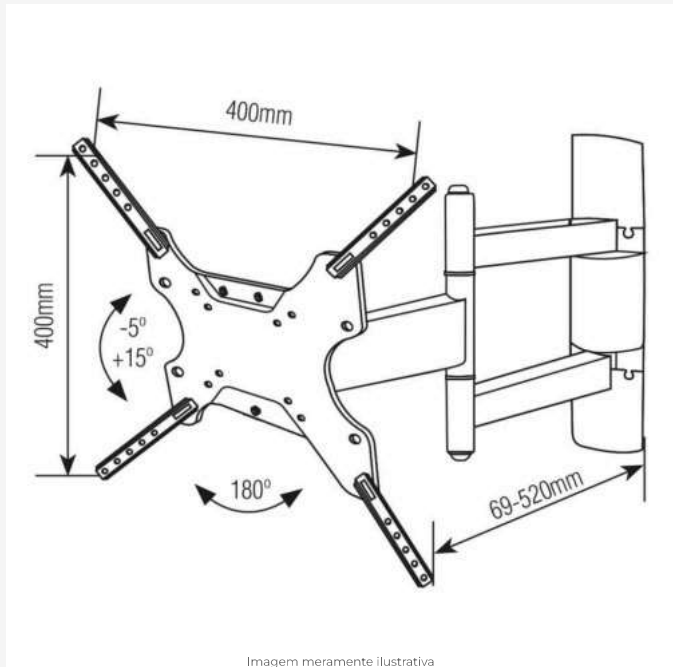
SKU: SBRP145

Categorias: [Linha Articulados](#), [Suportes de TV LCD, LED](#)

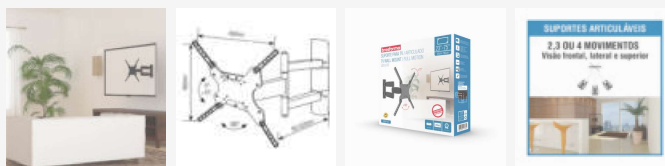

#### Descrição

#### Informações Adicionais

#### Dados Logísticos

#### Manual

Manual

[Obter Manual de SBRP145](#)



Compartilhar no Facebook



Tweetar esse produto



Enviar produto por email

#### Produtos relacionados





Empres

Produtos   Compatibilidade   Onde Comprar   Marketing   News   Contato

SBRP137

Detalhes

Detalhes

Detalhes

Detalhes



Suportes para TV, LCD, LED,  
Plasma, Monitores, Projetores,  
Home Theaters, Micro-ondas e  
Racks



> Empresa

> Produtos

> Representantes

> Contato

vendas@brasforma.com.br  
Av. Henry Ford, 732 - Mooca  
São Paulo-SP  
CEP: 03109-000  
Tel: 11 2246-0200





### Smart TV 50" Multi 4K DLED Android TV 2 USB 3 HDMI com Comando de Voz - TL067M

📌 Favoritar

🌟 22 querem

**R\$ 2.099,00**

Em até 12x R\$ 174,91 sem juros

- 1 +

🚚 Frete Gratis Sul/Sudeste

**Comprar**

🛒 Adicionar ao carrinho

Ou se preferir [Compre pelo Whatsapp](#)

Consulte frete e prazos de entrega

Não sei meu CEP

00000-000

**Consultar**

## Descrição



[Compre pelo WhatsApp](#)

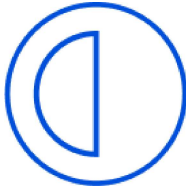

ALTO  
CONTRASTE

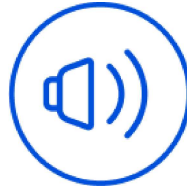

ÁUDIO  
POTENTE

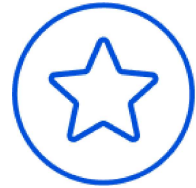

MAIS  
BRILHO

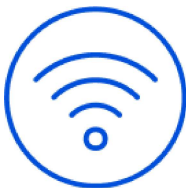

WIFI  
INTEGRADO

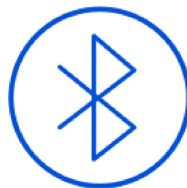

CONEXÃO  
BLUETOOTH



TELA  
4K

# Imersão

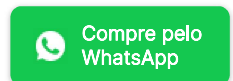

Prepare-se para se sentir dentro dos melhores filmes, séries e shows! A Linha 4K da

Prepara-se para se sentir dentro dos melhores filmes, séries e shows: A linha TV da Multi tem **qualidade de imagem e som inacreditáveis**. São cores ainda mais vivas, contrastes muito mais nítidos e detalhes com uma definição incrível!

 GIF de um homem sentado em seu sofá assistindo TV

# Qualidade de imagem 4K

São **2x mais resolução do que uma TV Full HD!** Brilho, cores, nitidez e detalhes que vão transportar você para uma nova experiência em assistir TV.

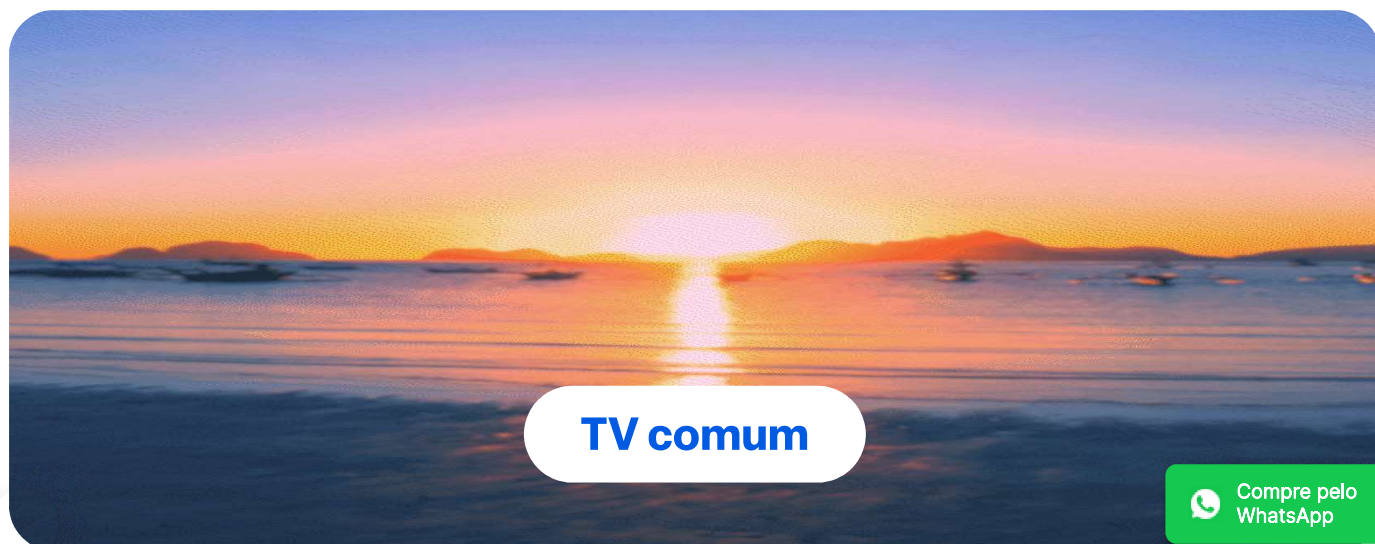
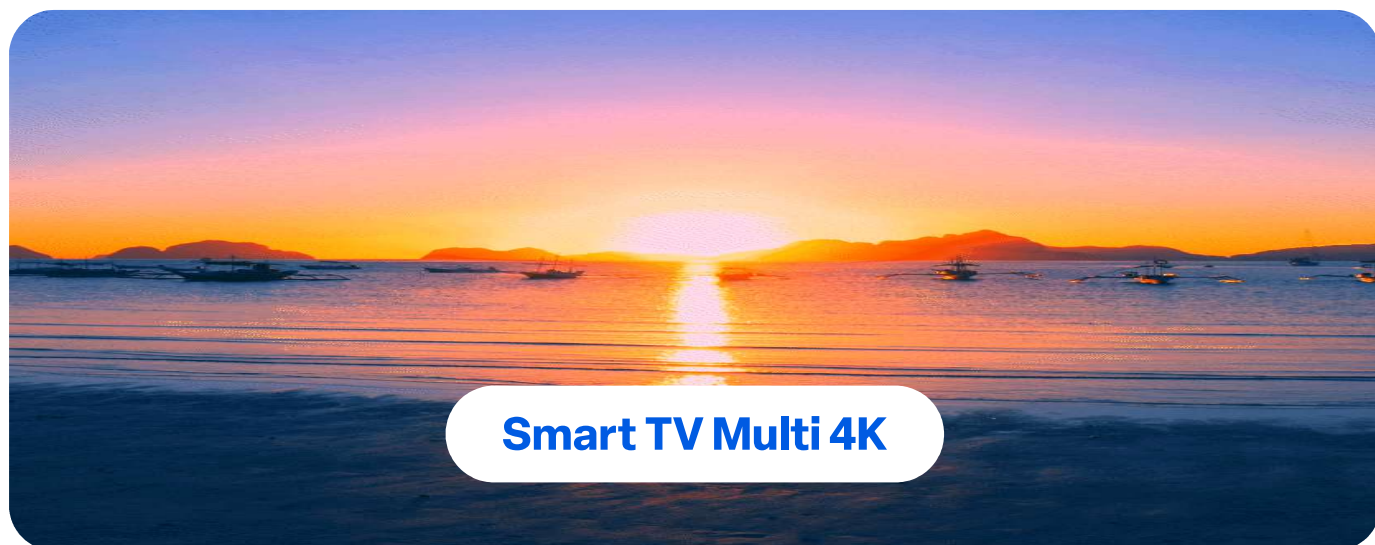

# Qualidade sonora

E não são só os seus olhos que desfrutarão de uma nova experiência com as TV's 4K da Multi. Com tecnologia **Dolby Audio**, seus ouvidos perceberão um **som ainda mais claro e poderoso**.



# Cores Intensas



Compre pelo  
WhatsApp



São **mais de 1 bilhão de nuances de cores**.  
Realismo impressionante para os olhos mais exigentes.

# Sistema Android

androidtv

Search movies, TV, and more 2:45

Apps Google Play Movies & TV YouTube Google Play Music YouTube Kids Google Play Store

Play Movies & TV

Watch Next

Play Movies & TV

NETFLIX prime video HBOmax globoplay Disney+ STAR+

Basta estar conectado a uma rede Wi-Fi para aproveitar **milhares de conteúdos** que vão desde filmes e séries até os seus aplicativos favoritos.

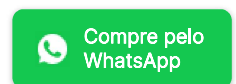

# Praticidade



São **4 botões de atalho** que levarão você diretamente para as melhores séries, filmes e vídeos, além de uma **loja de aplicativos com milhares de opções** para você desfrutar de uma forma rápida, prática e segura o melhor que uma Smart TV 4K pode proporcionar.

# Assistente de voz

O assistente do Google permite que você controle não só os principais comandos da sua TV como ainda **ajuda a controlar outros dispositivos inteligentes** da sua casa.

## Chromecast built-in

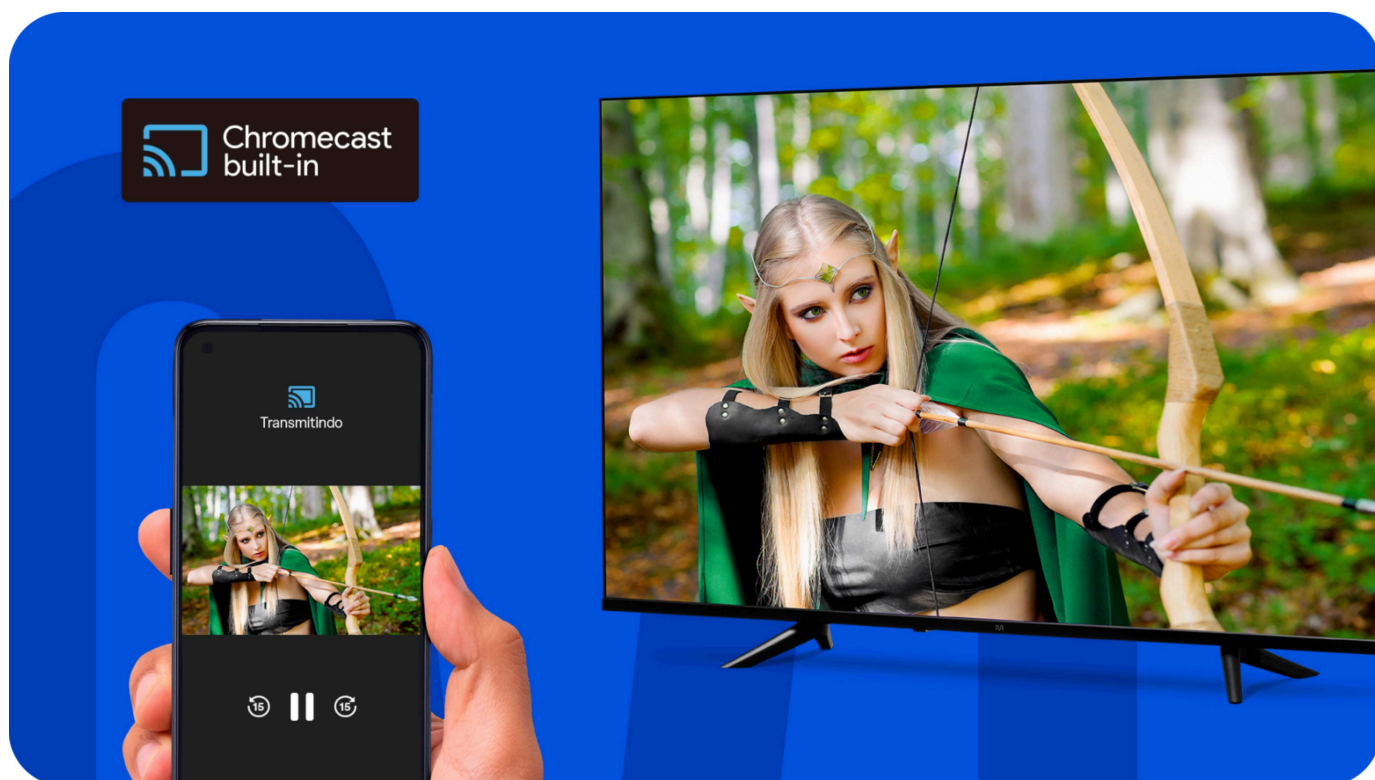

**Conecte o seu smartphone diretamente à sua TV** e transmita as suas músicas, fotos e vídeos **sem a necessidade de usar cabos** ou outros dispositivos.

Compre pelo  
WhatsApp



# Design Moderno

 Compre pelo  
WhatsApp

**Sofisticação.** Essa é a palavra que melhor traduz o design das TV's 4K Multi. **Ideal para quem busca não só tecnologia, mas também beleza e exclusividade.**



\*Imagens meramente ilustrativas

**Mergulhe em uma  
experiência imersiva com  
as TVs 4K Multi**







## Multi Android TV 4K 50". Eleve o padrão do seu descanso e mergulhe nessa experiência.

### Você precisa de um descanso de qualidade.

Desligue-se do mundo e assista a filmes, séries, novelas, esportes e muito mais, com a sua nova Smart Multi 4K 50" da Multi oferece um áudio e imagem espetaculares. É uma explosão de cores vivas e muita nitidez, para você ter uma experiência ainda mais surpreendente. É o conforto e qualidade que você precisa em seu momento de lazer.

### Design moderno de bordas infinitas.

Suas bordas são super finas, para deixar sua experiência ainda mais sensacional e a decoração de sua casa mais sofisticada e moderna. Beleza extrema nas imagens e em seu design.

### Resolução 4K com muita emoção

A Multi Android TV 50" oferece uma imagem com nitidez 4K surpreendente. Desligue-se do mundo e mergulhe nessa experiência.

### Tecnologia smart com Wi-Fi integrado

Acesse os melhores aplicativos de streaming, divirta-se com filmes, séries, músicas e muito mais. E conecte seus dispositivos com mais facilidade.

### Várias entradas para plugar seus consoles

Ainda possui 3 entradas de HDMI, 2 de USB, 1 Ethernet, 1 entrada Conversor integrado, para plugar seus games e consoles favoritos. Ela é BIVOLT, com tela 60Hz.

Imagens meramente ilustrativas.

## Ficha Técnica

| Características     |                   |
|---------------------|-------------------|
| Sistema Operacional | Android 11        |
| Bluetooth           | Sim               |
| Processador         | Quad Core         |
| Cor                 | Preto             |
| Ângulo De Visão     | H: 178° / V: 178° |
| Resolução de Vídeo  | 3840 × 2160       |
| Contraste           | 3000:1            |

 Compre pelo  
WhatsApp

|                                |                      |
|--------------------------------|----------------------|
| Brilho (cd/m <sup>2</sup> )    | 250cd/m <sup>2</sup> |
| Consumo Médio                  | 90W                  |
| Peso do produto                | 11440g               |
| Largura do produto             | 120cm                |
| Altura do produto              | 64cm                 |
| Comprimento do produto         | 111cm                |
| Tecnologia                     | Dled                 |
| Inmetro                        | 002256/2022          |
| Certificado Anatel             | 3475-21-03111        |
| HDR                            | Sim                  |
| Frequência do Pannel (Hz)      | 60Hz                 |
| Smart                          | Sim                  |
| Consumo Stand By               | <0.5W                |
| Resolução da Tela              | 4K                   |
| Tensão                         | Bivolt               |
| Modo de Áudio                  | Dolby Audio          |
| Dimensão Produto com Base (mm) | 955*208*600.3        |
| Formato da Tela                | 16:9                 |
| Potência de Áudio (RMS)        | 2×8 WRMS             |
| Navegador                      | Sim                  |
| Comando de Voz                 | Sim                  |
| Wi-Fi                          | Sim                  |
| Espelhamento de Tela           | Sim                  |

## Garantia

Garantia Acessórios 3 meses

## Entradas/saídas

HDMI 3

AV 1

 Compre pelo  
WhatsApp

|              |     |
|--------------|-----|
| USB          | 2   |
| LAN Ethernet | Sim |
| Óptica       | 1   |

## Reações dos clientes



Quero   Tenho

22 querem este produto

Itapeva +1 São Paulo +3 Praia Grande +1 +19

**Avaliações** Perguntas



Não temos avaliações para este produto ainda, mas buscamos algumas em produtos relacionados que podem ser úteis.

Quero avaliar

Filtrar por  Ordenar por

Bom custo-benefício

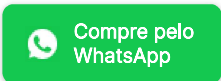

Avaliação em um [produto relacionado](#)

 Smart Tv 50" Multi 4k Dled Android Tv 2 Usb 3 Hdmi Com Comando de Voz TI067mout [reembalado] T...  
Publicado em Multi



Rio de Janeiro  
Cliente Multi



**Incrível** 01/03/2025  **Compra Verificada**

- Cores vividas e clareza
- Design moderno e estiloso

 0

Avaliação em um [produto relacionado](#)

 Smart Tv 55" Multi Dled 4k TI057mout [reembalado] TI057mout  
Publicado em Multi



Manaus  
Adriano



**Incrível** 14/03/2025  **Compra Verificada**

- Atende a todas as necessidades do dia a dia
- Para qualquer ocasião

 0

[Veja mais comentários](#)

## Saiba de todas as novidades da Multi

Cadastre seu e-mail para receber nossas ofertas em primeira mão.

Digite seu nome

Digite seu e-mail

Quero receber as novidades

Estou ciente das condições de tratamento dos meus dados pessoais e forneço meu consentimento conforme descrito na [Política de Privacidade](#). Você pode cancelar a inscrição a qualquer momento por meio do link encontrado nas comunicações que enviamos.

 [Compre pelo WhatsApp](#)



**Frete grátis para todo Brasil**

Produtos com Selo\*

\*Consulte as condições



**Pague com o Pix!**

Pagamento aprovado na hora



**Parcele em até 12x**

Sem juros no cartão de crédito



**Site seguro**

Sua compra protegida



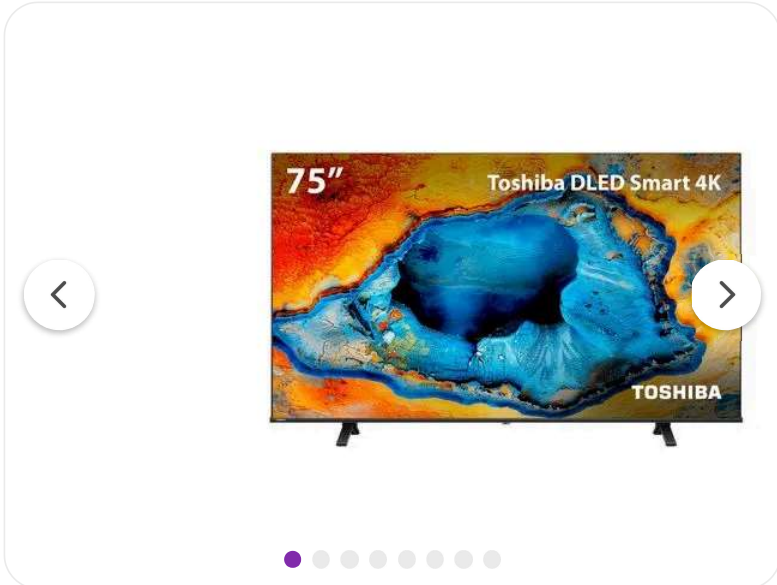

## Smart TV DLED 75" 4K Toshiba 75C350NS VIDAA 4 HDMI 2 USB Wi-Fi - TB033M

📌 Favoritar

🌟 1 quer

**R\$ 5.099,00**

Em até 12x R\$ 424,91 sem juros

- 1 +

**Comprar**

🛒 Adicionar ao carrinho

Ou se preferir [Compre pelo Whatsapp](#)

Consulte frete e prazos de entrega

Não sei meu CEP

00000-000

**Consultar**

### Descrição



[Compre pelo WhatsApp](#)

Sinta a emoção com a brilhante e pura tela 4K

SMART 4K C350N 50"/55"/58"/65"/75"



## Uma janela para um novo mundo

O Engine ZR é o processador revolucionário da Toshiba. Com o poder da tecnologia de análise precisa, ele explora ao máximo o potencial da qualidade de imagem para alcançar a resolução 4K em cada cena, proporcionando uma experiência visual de tirar o fôlego.

ZR



\*A imagem do chip mostrado

Compre pelo  
WhatsApp

 AI 4K Upscaling

## Aprimore seu conteúdo para 4K com IA (Inteligência Artificial)

A tecnologia exclusiva de upscaling da Toshiba, baseada em IA, oferece qualidade de imagem 4K para conteúdos em Full HD nativos. Em vez de simplesmente replicar cada pixel, essa tecnologia detecta inteligentemente as cores dos pixels vizinhos e determina a cor adequada de cada pixel, levando em consideração a textura detalhada da cena real. Não importa o conteúdo, você pode desfrutar de cada cena com a incrível clareza da qualidade 4K.

## Veja imagens nítidas e claras aprimoradas por IA em cenas de ação rápida

O Ultimate Motion reduz o desfoque em cenas de movimento rápido, oferecendo imagens nítidas e claras para sequências de ação intensa. Sua experiência de visualização suave coloca você dentro da cena. A Inteligência Artificial da Toshiba eleva seu entretenimento a outro nível.

 Compre pelo  
WhatsApp



 Ultimate Motion



## Veja as coisas como elas são, graças à IA

O contraste aprimorado pela inteligência artificial realça a profundidade das cores, revelando detalhes precisos e naturais. Isso garante que todo conteúdo exibido na TV ofereça uma imagem fiel e um contraste marcante.

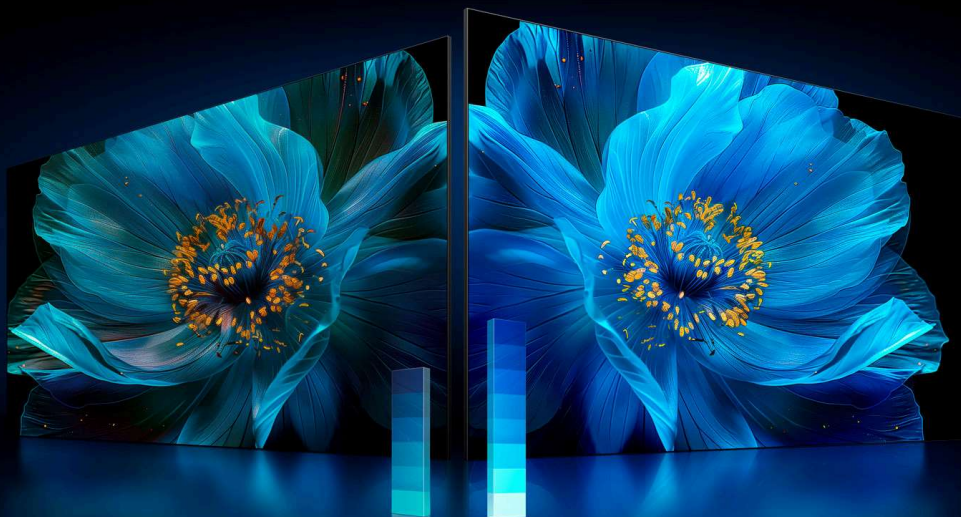

 Super Contrast Booster

Cor original, beleza original, aprimorada pela IA

 Compre pelo WhatsApp

# IA para uma realidade impressionante

A tecnologia de IA Color Re-master restaura as cores originais da imagem, tornando-as naturais e vibrantes. Com algoritmos avançados de Inteligência Artificial, ela ajusta automaticamente as tonalidades, garantindo a melhor experiência visual na tela, independente do que você estiver assistindo.



 Color Re-Master

## Experimente detalhes nítidos e contraste impressionante com IA

O Dynamic Tone Mapping, impulsionado por IA, analisa a imagem quadro a quadro e ajusta automaticamente o brilho. Isso proporciona imagens fiéis à realidade, garantindo que você nunca perca nenhum detalhe, seja algo nas sombras ou as cores vibrantes de um festival.

Toshiba Dynamic Tone Mapping



Imagem de origem

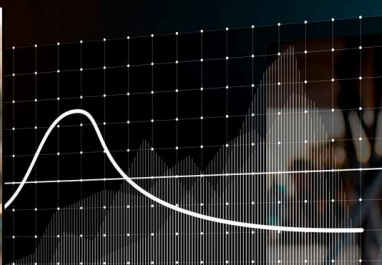

 Compre pelo WhatsApp

 Dynamic Tone Mapping

## Capture cada detalhe de uma ação envolvente

O Sports Mode é feito sob medida para conteúdos esportivos, especialmente para as ações rápidas. O algoritmo foi projetado para exibir todos os detalhes do jogo na TV, e a clareza incomparável leva você a cada momento emocionante.

 Sports Mode

Modo esporte LIGADO  Modo esporte DESLIGADO

## Transporte-se para a cena do jogo

O Game Mode oferece diversos recursos, como ALLM (Modo de Baixa Latência Automático), VRR (Taxa de Atualização Variável) e eARC. Com a combinação de Ultimate Motion, a realidade impressionante e a emoção tornam sua experiência de jogo inesquecível.

 Compre pelo  
WhatsApp



Game Mode



As latências são baseadas em modelos protótipos.  
Os modelos de varejo podem ter latências diferentes.

## Desfrute de um som bem equilibrado para mais emoção

O Power Audio permite que você ouça o som como se estivesse ali na cena. O som vem dos dois alto-falantes "clear direct", permitindo que você sinta mais realismo para uma experiência sonora verdadeiramente equilibrada.



Power Audio



Dolby Atmos



\*A potência real pode variar de acordo com o modelo. Verifique



Compre pelo  
WhatsApp



## Realismo incrível para ver, ouvir e sentir

Combine a imagem Dolby Vision HDR com o som Dolby Atmos para obter um desempenho audiovisual envolvente, transformando sua TV em uma potência de entretenimento com imagens e acústica detalhadas, para obter um realismo incrível que você verá, ouvirá e sentirá como nunca antes.

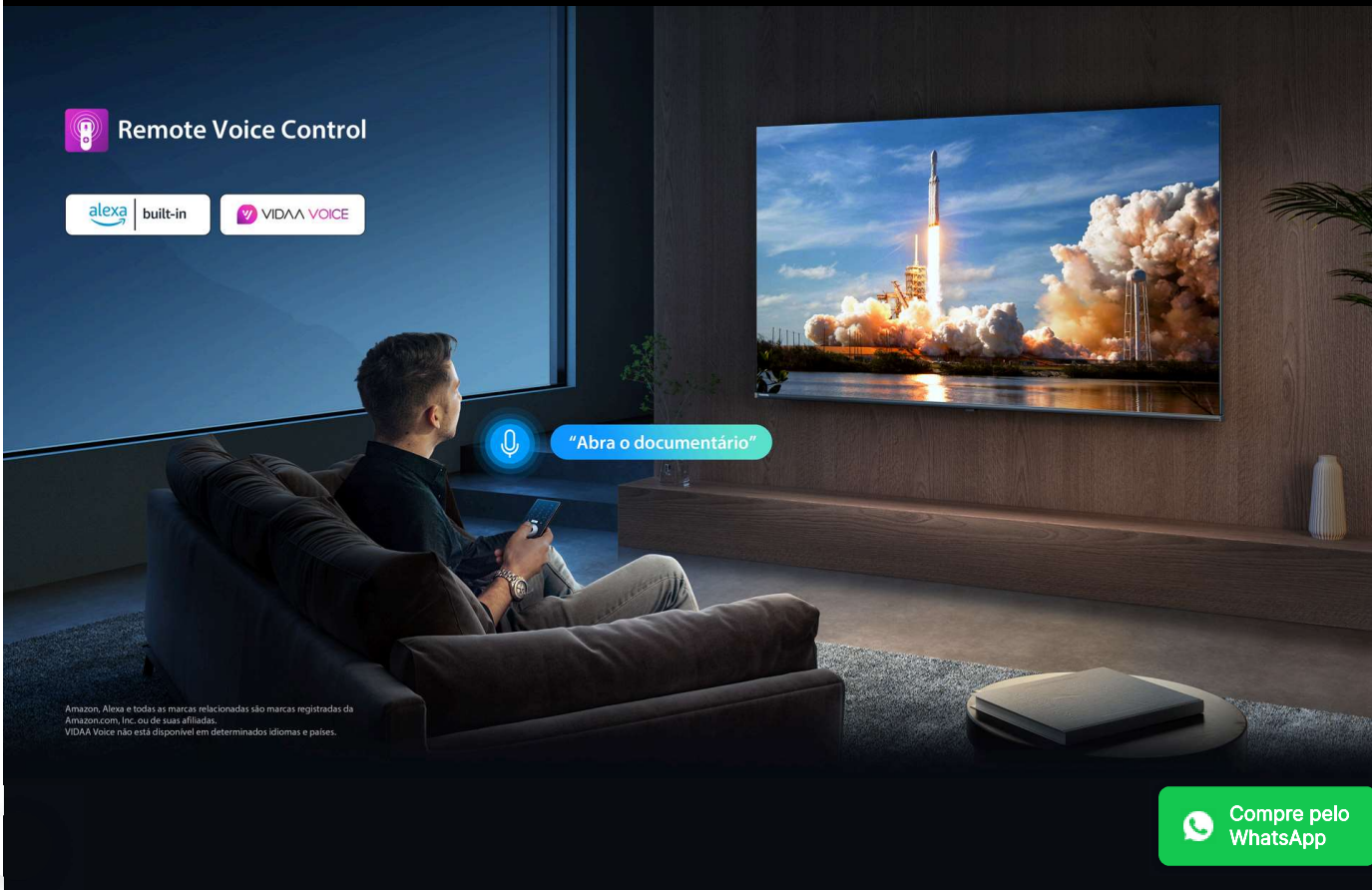

Amazon, Alexa e todas as marcas relacionadas são marcas registradas da Amazon.com, Inc. ou de suas afiliadas. VIDAA Voice não está disponível em determinados idiomas e países.

Compre pelo WhatsApp

# Pressione o botão e fale

Controle sua TV simplesmente pressionando o botão do microfone no controle remoto e dizendo o seu comando. A TV Toshiba ouvirá e responderá a todas as suas necessidades.

## Controle sua TV com facilidade

Com o Apple AirPlay, você pode transmitir filmes, músicas, jogos e fotos para a sua televisão diretamente do seu iPhone, iPad ou Mac. E como sua TV é compatível com o Apple Home, você pode controlá-la usando seu iPhone, iPad, Apple Watch, HomePod mini ou Mac, através da tecnologia Apple HomeKit.



Apple, AirPlay, Apple Watch, HomeKit, HomePod mini, iPad, iPhone e Mac são marcas registradas da Apple Inc., registradas nos EUA e em outros países e regiões.

## Diferentes opções de conexão melhoram a sua diversão

Tenha soluções completas e especializadas para atender às suas necessidades de conexão, como jogar videogame usando a conexão HDMI entre sua estação de jogo e TV, abrindo novas possibilidades de entretenimento.

 Compre pelo  
WhatsApp

**HDMI™**  
HIGH DEFINITION MULTIMEDIA INTERFACE **Bluetooth®** **Dual Band 2.4G+5G** **USB Media Player** **Bluetooth 5.0**

## Conectividade fluida e intuitiva, seus dispositivos interligados com facilidade

O Bluetooth 5.0 oferece conectividade perfeita, com emparelhamento rápido e confiável em um alcance de 12 metros, sincronizando seus dispositivos com a TV para garantir uma experiência audiovisual de baixa latência e perfeitamente alinhada. Além disso, permite o uso prolongado dos dispositivos com menos recargas, mantendo uma conexão estável e contínua para uma experiência de uso sem interrupções.

 **Compre pelo  
WhatsApp**

## Expanda a tela pequena para a tela grande

Desfrute do conteúdo do seu celular, tablet ou notebook direto na TV com a função de espelhamento. Leve suas fotos, músicas, vídeos, jogos favoritos e até aplicativos da tela do smartphone para a tela grande e aproveite ao máximo.

 Screen Sharing

 Works with  
Apple HomeKit

 Works with  
Apple AirPlay



Apple, AirPlay, Apple Watch, HomeKit, HomePod mini, iPad, iPhone e Mac são marcas comerciais da Apple Inc., registradas nos EUA e em outros países e regiões. O espelhamento é compatível com aplicativos e dispositivos selecionados.

## Beleza filosófica

A TV Toshiba segue a filosofia da "Beleza Essencial", que é feita com base nas linhas horizontais e verticais no espaço de convivência, tornando a sala de estar elegante ao se integrar ao seu entorno.

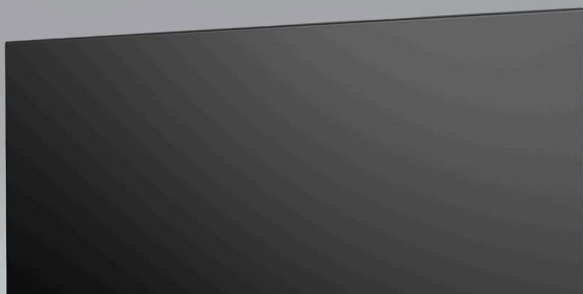

 Bezel Less



 Compre pelo  
WhatsApp

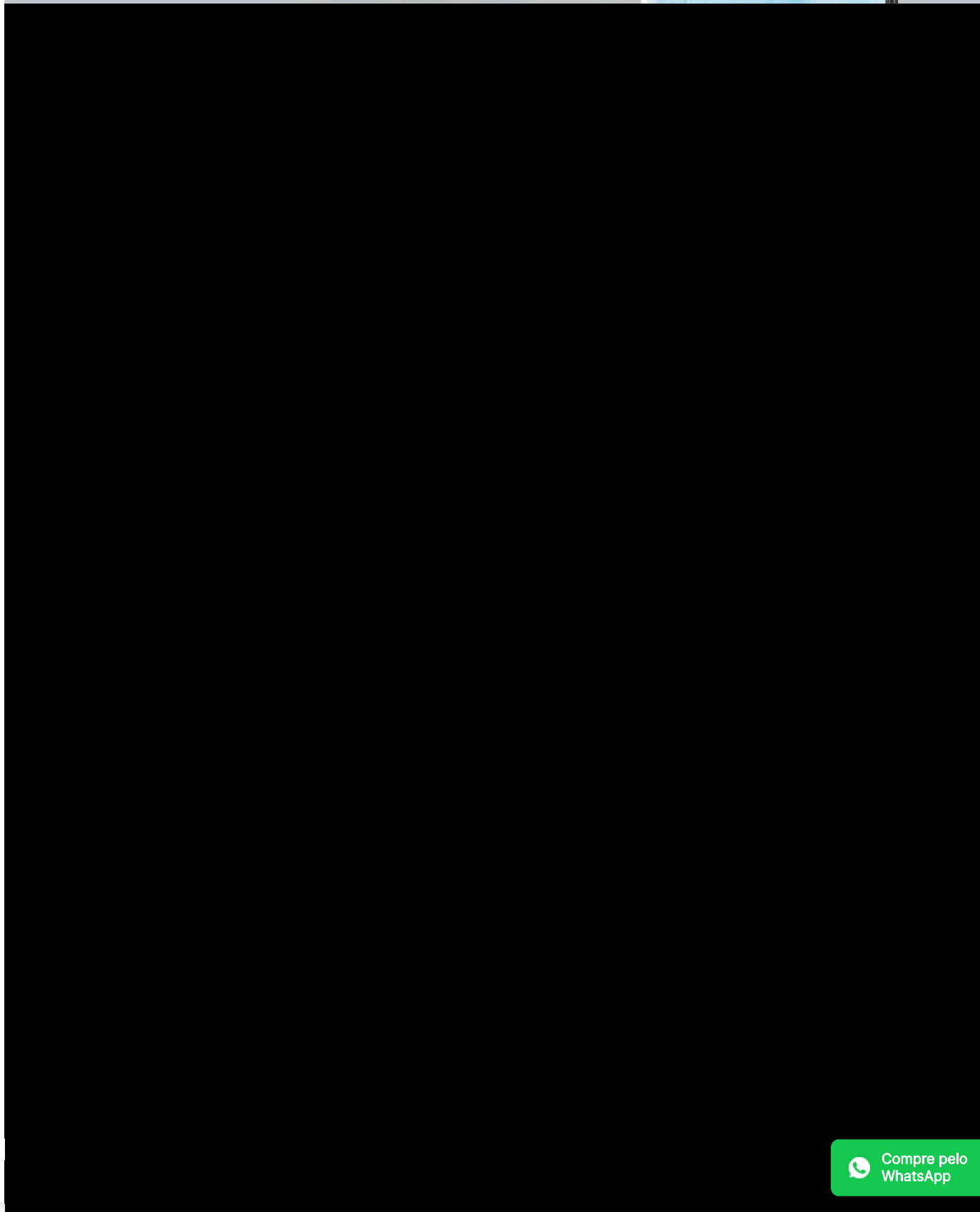

 [Compre pelo WhatsApp](#)

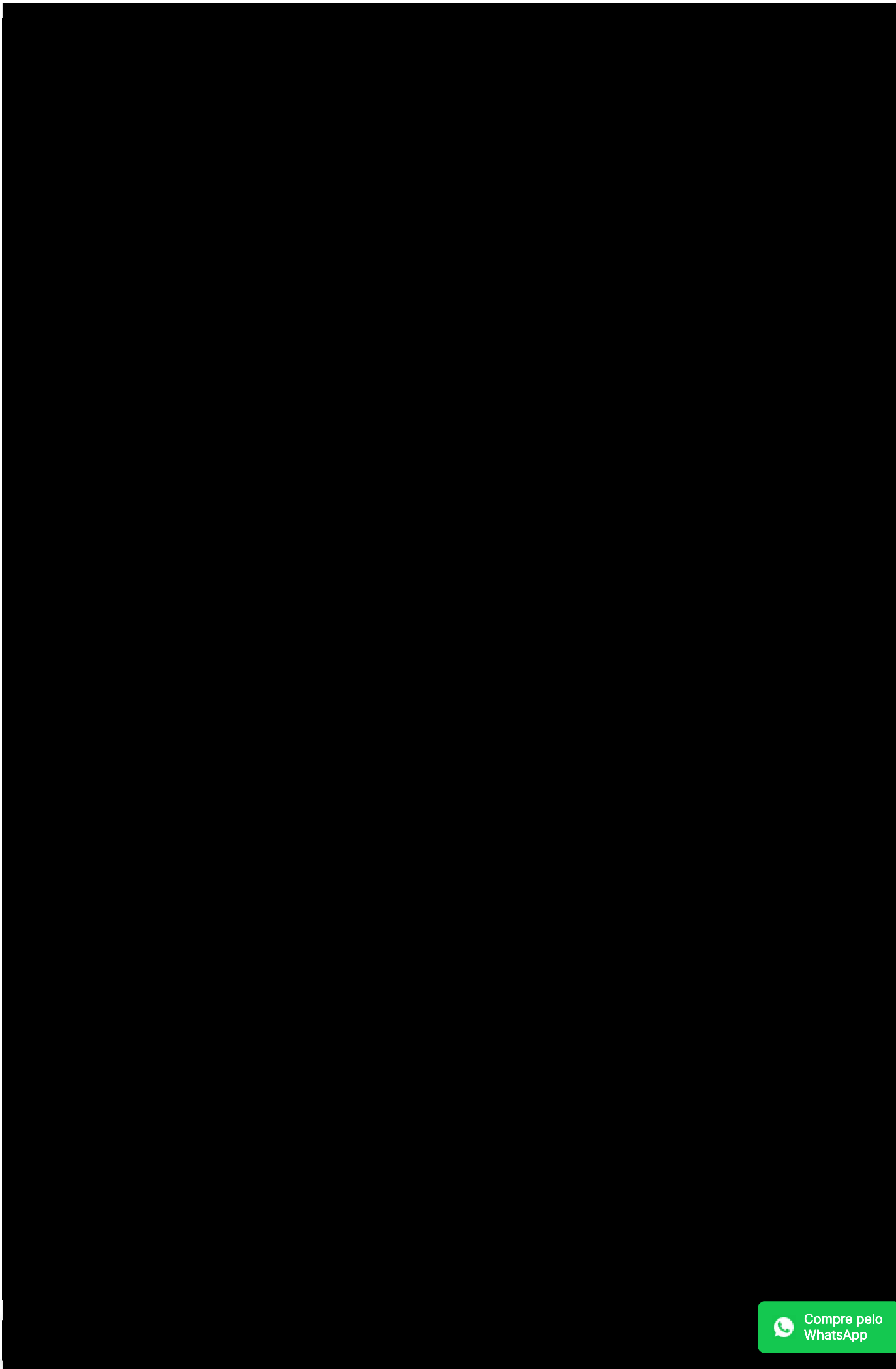

 Compre pelo  
WhatsApp

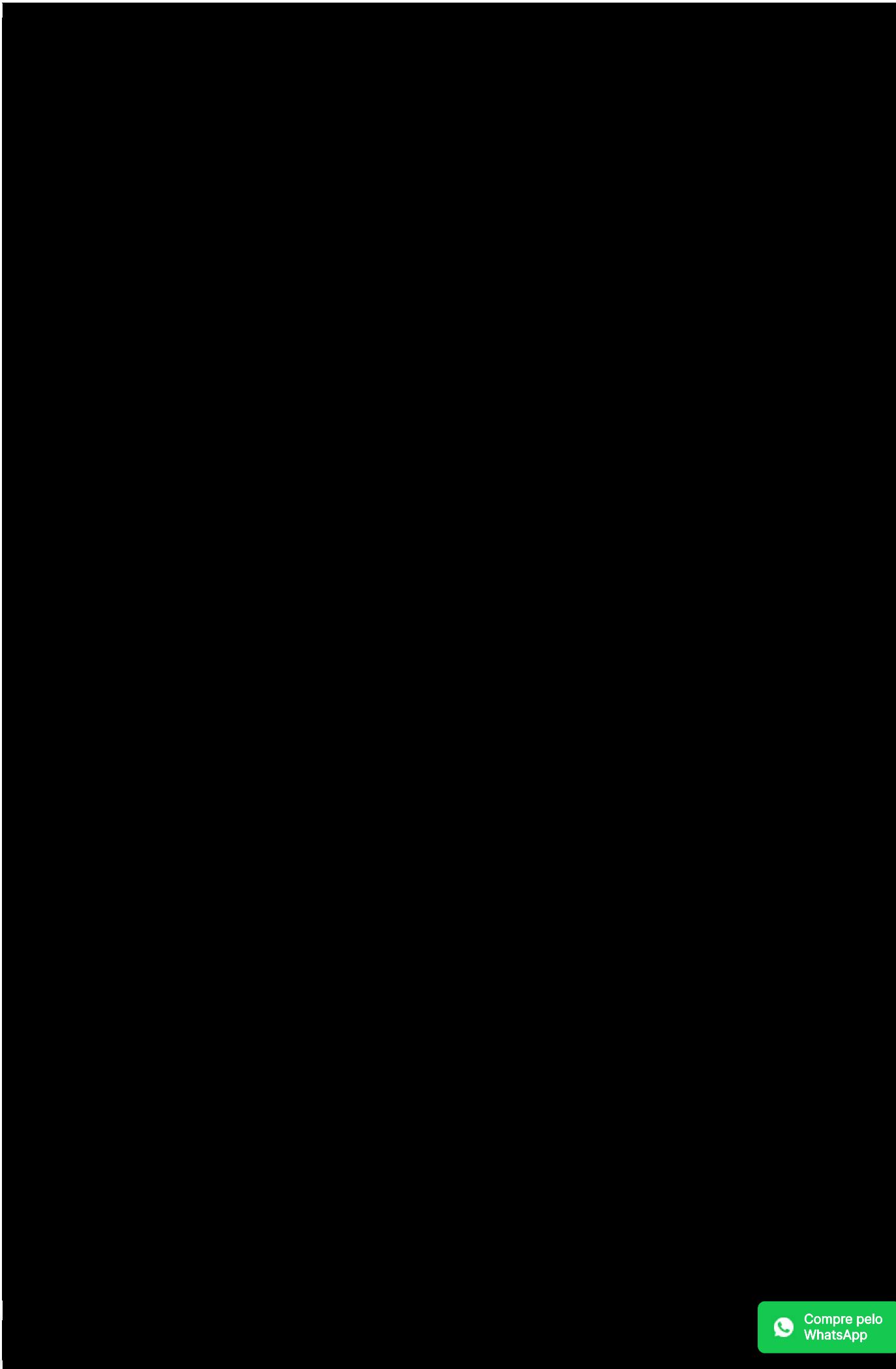

 **Compre pelo  
WhatsApp**

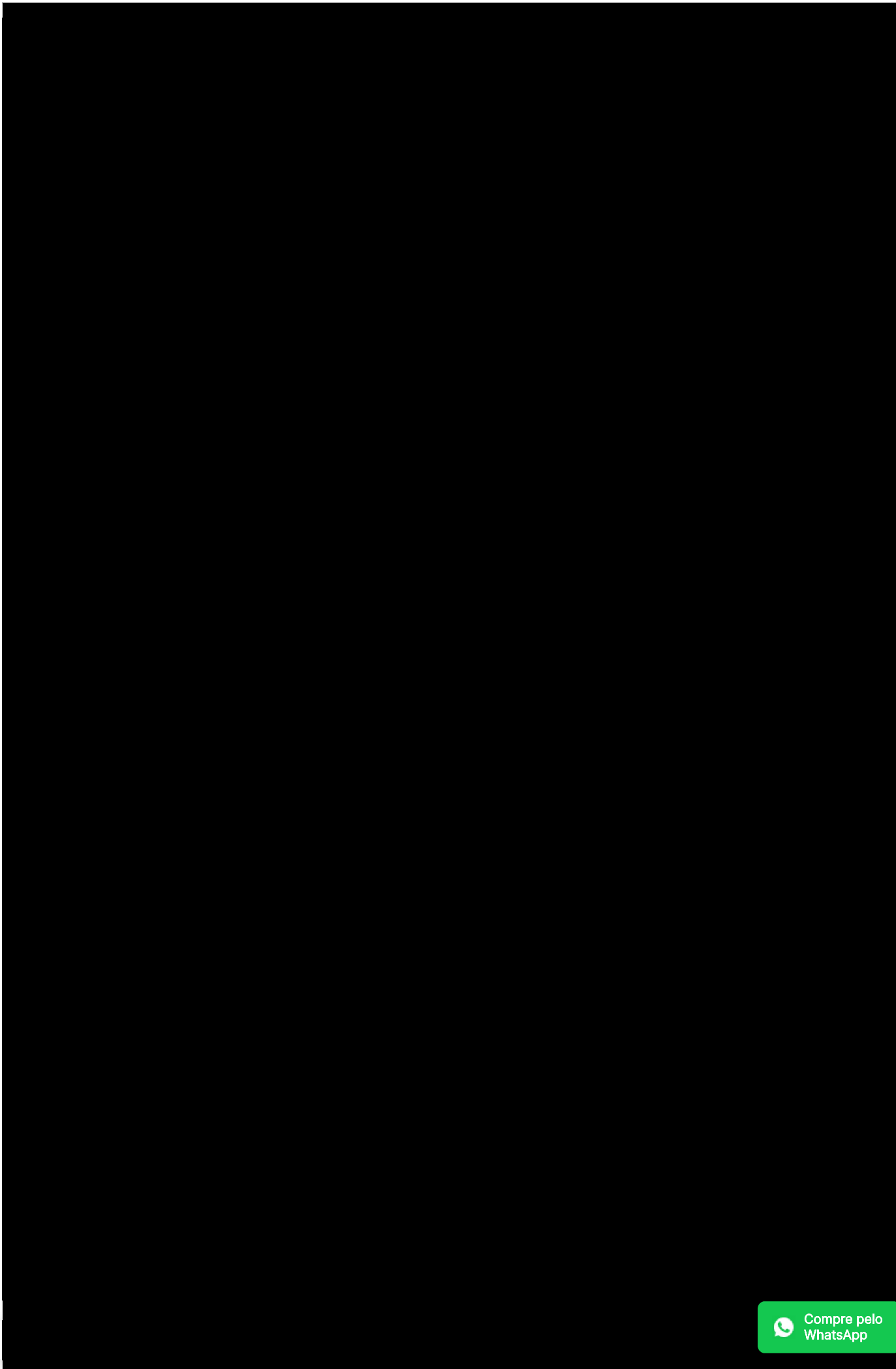

 **Compre pelo  
WhatsApp**

Você já se imaginou buscando a experiência de entretenimento perfeita, onde qualidade de imagem, som imersivo e navegação fluida realmente se destacam?

Talvez você já esteja cansado de televisores com imagens sem vida, interfaces difíceis de usar ou som que deixa a desejar. Encontrar uma TV que realmente leve seu entretenimento ao próximo nível pode parecer difícil, mas não precisa mais ser assim.

Com a **Smart TV DLED 75" 4K UHD Toshiba Vidaa**, seus problemas de entretenimento em casa tornam-se coisa do passado. Imagine uma tela que oferece detalhes tão nítidos que parece uma janela para outra realidade, cores vibrantes que trazem cada cena à vida e um sistema de som poderoso que coloca você no centro da ação. Esta **Smart TV** redefine o que significa assistir TV, proporcionando uma experiência visual e sonora além das expectativas.

Agora, visualize-se no sofá após um longo dia, imerso em um universo de cores vivas e contrastes perfeitos, assistindo ao seu filme favorito em **resolução 4K UHD**. O som envolvente da **Dolby Audio** intensifica cada momento, transportando você diretamente para o coração da cena. Com o sistema operacional intuitivo Vidaa, a navegação é rápida, fluida e sem complicações, permitindo acesso imediato aos seus conteúdos e aplicativos preferidos.

#### Principais Características:

- **Qualidade de Imagem Excepcional:** A tela DLED 4K de 75 polegadas da Toshiba oferece uma resolução impecável e cores vibrantes para uma experiência visual inesquecível.
- **Áudio Potente e Imersivo:** Sinta cada cena com a precisão sonora da tecnologia Dolby Audio, que cria um ambiente de som envolvente.
- **Navegação Rápida e Intuitiva:** O sistema operacional Vidaa é amigável, customizável e otimizado para uma navegação ágil entre aplicativos e programas.
- **Conectividade Completa:** Com quatro entradas HDMI, duas portas USB, além de entradas AV, P2, óptica, conversor digital e Ethernet, você conecta todos os seus dispositivos com facilidade.
- **Controle Avançado:** O controle remoto possui comando de voz e botões de acesso rápido aos serviços de streaming, facilitando o entretenimento ao toque de um botão.

Reconhecida pela excelência e inovação, a **Toshiba** construiu sua reputação como uma marca confiável em tecnologia de entretenimento doméstico. Ao optar pela **Smart TV DLED 75" 4K UHD Toshiba Vidaa**, você não está apenas adquirindo uma televisão, mas investindo em uma experiência premium de entretenimento.

Não perca tempo com TVs que não entregam o que prometem. Redefina sua experiência de entretenimento em casa com a **Smart TV DLED 75" 4K UHD Toshiba Vidaa**. Descubra como a qualidade e a tecnologia podem transformar seu ambiente e torne cada sessão de cinema em casa inesquecível. Adquira já a sua e mergulhe em um mundo de entretenimento envolvente como nunca antes!

Imagens meramente ilustrativas.

## Ficha Técnica

| Características  |       |
|------------------|-------|
| Tecnologia       | Dled  |
| Consumo Stand BY | =0.5W |
| Produto          |       |

 Compre pelo WhatsApp

|                                  |               |
|----------------------------------|---------------|
| Frequência do Painel (Hz)        | 60            |
| Brilho (cd/m <sup>2</sup> )      | 350           |
| Contraste                        | 1300:1(typ)   |
| Ângulo de Visão                  | 89/89         |
| Tempo de Resposta do Painel (ms) | 8             |
| Resolução da Tela                | 3840 × 2160   |
| Tamanho da Tela (Pol)            | 75            |
| Smart                            | Sim           |
| Consumo Stand By                 | =0.5W         |
| Formato da Tela                  | 16:9          |
| Dimensão Produto com Base (mm)   | 1676×1021×337 |

### Entradas/saídas

|              |     |
|--------------|-----|
| LAN Ethernet | Sim |
| AV           | 1   |
| HDMI         | 4   |
| USB          | 2   |
| Óptica       | 1   |

### Função Smart

|                      |     |
|----------------------|-----|
| Bluetooth            | Sim |
| Wi-Fi                | Sim |
| Espelhamento de Tela | Sim |

### Outras Características

|                        |        |
|------------------------|--------|
| Cor                    | PRETO  |
| Largura do produto     | 20cm   |
| Peso do Produto        | 22800g |
| Altura do produto      | 113cm  |
| Comprimento do Produto | 185cm  |

 [Compre pelo WhatsApp](#)