



ANEXO I – Declaração conjunta de cumprimento das condições de habilitação e de inexistência de impedimento legal para licitar ou contratar com a Administração Pública.

**A/C: SECRETARIA DE ESTADO DE SAÚDE – SES.
Edital de Pregão Eletrônico nº 0042 / 2025 – SES/MT.
Critério de Julgamento: MENOR PREÇO UNITÁRIO.**

**Licitante: E. F. GOMES PERSIANAS C.N.P. J: 20.392.756/0001-30 IE: 492.727.138.115
Tel.: +55 (11) 2599-8344 ou +55 (11) 95035-1877 E-mail: contato@brasflexpersianas.com.br
Endereço: Rua Montalverne, 53 – Bairro: Piratininga, Osasco-SP – CEP: 06230-020
Conta Corrente: 25708-7 Agência: 4655-8 Banco do Brasil (001)**

A E F Gomes Persianas, inscrito(a) no CNPJ nº. 20.392.756/0001-30, por intermédio de seu representante legal o Sr. Evaldo Gomes Ferreira, portador(a) da Carteira de Identidade no 54.282.525-9 e do CPF no 268.149.433-87, **DECLARA:**

- 1) que está ciente e concorda com as condições contidas no edital e seus anexos, e que cumpre plenamente os requisitos de habilitação definidos no edital;
- 2) que até a presente data inexistem fatos impeditivos para sua habilitação no presente processo licitatório, ciente da obrigatoriedade de declarar ocorrências posteriores;
- 3) que não emprega menor de 18 (dezoito) anos em trabalho noturno, perigoso ou insalubre e não emprega menor de 16 (dezesesseis) anos, salvo menor, a partir de 14 (quatorze) anos, na condição de aprendiz, nos termos do inciso XXXIII do art. 7º da Constituição Federal.

São Paulo, 16 de julho de 2025.

**IVALDO
FERREIRA
GOMES**
26814943387
:2039275600
0130

Assinado de forma digital por
IVALDO FERREIRA
GOMES
26814943387:203
92756000130
Dados: 2025.07.16
12:52:01 -03'00'

ANEXO II – Declaração de elaboração independente de proposta

A E F Gomes Persianas, inscrito(a) no CNPJ nº. 20.392.756/0001-30, por intermédio de seu representante legal o Sr. Evaldo Gomes Ferreira, portador(a) da Carteira de Identidade no 54.282.525-9 e do CPF no 268.149.433-87, em atendimento ao disposto no edital do Pregão Eletrônico nº. **90013/2025**, declara, sob as penas da lei, em especial o art. 299 do Código Penal Brasileiro, que:

- a. a proposta anexa foi elaborada de maneira independente [pelo Licitante/Consórcio], e que o conteúdo da proposta anexa não foi, no todo ou em parte, direta ou indiretamente, informado a, discutido com ou recebido de qualquer outro participante potencial ou de fato do Pregão Eletrônico nº. **90013/2025**, por qualquer meio ou por qualquer pessoa;
- b. a intenção de apresentar a proposta anexa não foi informada a, discutido com ou recebido de qualquer outro participante potencial ou de fato do Pregão Eletrônico nº. **90013/2025**, por qualquer meio ou por qualquer pessoa;
- c. que não tentou, por qualquer meio ou qualquer pessoa, influir na decisão de qualquer outro participante potencial ou de fato do Pregão Eletrônico nº. **90013/2025** quanto a participar ou não da referida licitação;
- d. que o conteúdo da proposta anexa não será, no todo ou em parte, direta ou indiretamente, comunicado a ou discutido com qualquer outro participante potencial ou de fato do Pregão Eletrônico nº. **90013/2025** antes da adjudicação do objeto da referida licitação;
- e. que o conteúdo da proposta anexa não foi, no todo ou em parte, direta ou indiretamente, informado a, discutido com ou recebido de qualquer integrante do Tribunal de Justiça do Amazonas antes da abertura oficial das propostas; e
- f. que está plenamente ciente do teor e da extensão desta declaração e que detém plenos poderes e informações para firmá-la.

São Paulo, 16 de julho de 2025.

IVALDO
FERREIRA
GOMES
26814943387:
203927560001
30

Assinado de forma
digital por EVALDO
FERREIRA GOMES
26814943387:2039
2756000130
Dados: 2025.07.16
12:59:29 -03'00'

ANEXO III - PROPOSTA COMERCIAL

A/C: TJAM

Pregão Eletrônico nº 0013 / 2025

Licitante: E. F. GOMES PERSIANAS / C.N.P. J: 20.392.756/0001-30

Tel.: +55 (11) 2599-8344 ou +55 (11) 95035-1877 E-mail: contato@brasflexpersianas.com.br

Endereço: Rua Montalverne, 53 – Bairro: Piratininga, Osasco-SP – CEP: 06230-020

Conta Corrente: 25708-7 Agência: 4655-8 Banco do Brasil (001)

Item	Código CATSER/ CATMAT	Descrição	Unidade	Quantidade total	Valor Unitário	Valor Total
01	25321	INSTALAÇÃO COM FORNECIMENTO DE PERSIANA DO TIPO VERTICAL DETALHAMENTO DO ITEM: PERSIANA VERTICAL COMPOSTA POR LÂMINAS EM PVC, ADEQUADA PARA CONTROLE DE LUMINOSIDADE EM AMBIENTES INTERNOS. AS LÂMINAS DEVEM POSSUIR LARGURA APROXIMADA DE 89 MM E SER CONFECCIONADAS EM MATERIAL PVC DE BOA QUALIDADE, RESISTENTE À UMIDADE E DE FÁCIL LIMPEZA. O SISTEMA DE TRILHO SUPERIOR DEVE SER EM MATERIAL METÁLICO COM ACABAMENTO ANTICORROSIVO, CONTENDO MECANISMO DE ACIONAMENTO QUE PERMITA O DESLIZAMENTO E A ROTAÇÃO DAS LÂMINAS PARA ABERTURA LATERAL, CENTRAL OU BILATERAL, CONFORME NECESSIDADE DO LOCAL. A PERSIANA DEVERÁ SER FORNECIDA COM TODOS OS ACESSÓRIOS NECESSÁRIOS PARA SUA INSTALAÇÃO, INCLUINDO SUPORTES, CORRENTE DE ACIONAMENTO E CONTRAPESO OU EQUIVALENTE FUNCIONAL. A COR E AS DIMENSÕES SERÃO DEFINIDAS CONFORME SOLICITAÇÃO DO ÓRGÃO REQUISITANTE. GARANTIA MÍNIMA DE 12 (DOZE) MESES CONTRA DEFEITOS DE FABRICAÇÃO. CORES: BRANCA, CINZA OU BEGE.	M²	800	R\$ 108,00	R\$ 86.400,00
02	25321	INSTALAÇÃO COM FORNECIMENTO DE PERSIANA DO TIPO ROLÔ DETALHAMENTO DO ITEM: PERSIANA COM PROTEÇÃO BLACKOUT, COM ACIONAMENTO MANUAL. COMPOSIÇÃO: 75% PVC E 25% FIBRA DE VIDRO, TUBO DE RECOLHIMENTO DE 40 MM, CONTROLE DE RECOLHIMENTO ATRAVÉS DE CORRENTE METÁLICA EM LATÃO NÍQUEL BOLA Nº 10, COM MOLA REDUTORA DE PESO SUAVIZANDO A SUBIDA E DESCIDA DA PERSIANA. COR: BRANCA, CINZA OU BEGE.	M²	50	R\$ 109,00	R\$ 5.450,00
03	25321	INSTALAÇÃO COM FORNECIMENTO DE PERSIANA DO TIPO ROLÔ DETALHAMENTO DO ITEM: TELA SOLAR 5%; BLOQUEIA 95% DOS RAIOS SOLARES; LARGURA DE 1 M; 70% PVC + 30% POLIÉSTER. COMPONENTES: TUBO DE ENROLAMENTO EM ALUMÍNIO, BASE INFERIOR EM ALUMÍNIO COM PINTURA ELETROSTÁTICA BRANCA, COMPONENTE DE ACIONAMENTO EM PLÁSTICO INJETADO REFORÇADO E CORRENTE NAS CORES BRANCAS; LADO DIREITO OU ESQUERDO. COR: BRANCA, CINZA OU BEGE.	M²	600	R\$ 105,00	R\$ 63.000,00
04	5819	INSTALAÇÃO COM FORNECIMENTO DE BANDÔ PARA PERSIANA DETALHAMENTO DO ITEM: BANDÔ EM ALUMÍNIO DA COR DA PERSIANA A SER INSTALADA.	M	1.330	R\$ 27,00	R\$ 35.910,00
05	248226	FORNECIMENTO DE PERSIANA DO TIPO VERTICAL SEM INSTALAÇÃO DETALHAMENTO DO ITEM: PERSIANA VERTICAL COMPOSTA POR LÂMINAS EM PVC, ADEQUADA PARA CONTROLE DE LUMINOSIDADE EM AMBIENTES INTERNOS. AS LÂMINAS DEVEM POSSUIR LARGURA APROXIMADA DE 89 MM E SER CONFECCIONADAS EM MATERIAL PVC DE BOA QUALIDADE, RESISTENTE À UMIDADE E DE FÁCIL LIMPEZA. O SISTEMA DE TRILHO SUPERIOR DEVE SER EM MATERIAL METÁLICO COM ACABAMENTO ANTICORROSIVO, CONTENDO MECANISMO DE ACIONAMENTO QUE PERMITA O DESLIZAMENTO E A ROTAÇÃO DAS LÂMINAS PARA ABERTURA LATERAL, CENTRAL OU BILATERAL, CONFORME NECESSIDADE DO LOCAL. A PERSIANA DEVERÁ SER FORNECIDA COM TODOS OS ACESSÓRIOS NECESSÁRIOS PARA SUA INSTALAÇÃO, INCLUINDO SUPORTES, CORRENTE DE ACIONAMENTO E CONTRAPESO OU EQUIVALENTE FUNCIONAL. A COR E AS DIMENSÕES SERÃO DEFINIDAS CONFORME SOLICITAÇÃO DO ÓRGÃO REQUISITANTE. GARANTIA MÍNIMA DE 12 (DOZE) MESES CONTRA DEFEITOS DE FABRICAÇÃO. CORES: BRANCA, CINZA OU BEGE.	M²	250	R\$ 116,00	R\$ 29.000,00
06	472830	FORNECIMENTO DE PERSIANA DO TIPO ROLÔ SEM INSTALAÇÃO DETALHAMENTO DO ITEM: PERSIANA COM PROTEÇÃO BLACKOUT, COM ACIONAMENTO MANUAL. COMPOSIÇÃO: 75% PVC E 25% FIBRA DE VIDRO, TUBO DE RECOLHIMENTO DE 40 MM, CONTROLE DE RECOLHIMENTO ATRAVÉS DE CORRENTE METÁLICA EM LATÃO NÍQUEL BOLA Nº 10, COM MOLA REDUTORA DE PESO SUAVIZANDO A SUBIDA E DESCIDA DA PERSIANA. COR: BRANCA, CINZA OU BEGE.	M²	30	R\$ 126,99	R\$ 3.809,70
07	412483	FORNECIMENTO DE PERSIANA DO TIPO ROLÔ SEM INSTALAÇÃO DETALHAMENTO DO ITEM: TELA SOLAR 5%; BLOQUEIA 95% DOS RAIOS SOLARES; LARGURA DE 1 M; 70% PVC + 30% POLIÉSTER. COMPONENTES: TUBO DE ENROLAMENTO EM ALUMÍNIO, BASE INFERIOR EM ALUMÍNIO COM PINTURA ELETROSTÁTICA BRANCA, COMPONENTE DE ACIONAMENTO EM PLÁSTICO INJETADO REFORÇADO E CORRENTE NAS CORES BRANCAS; LADO DIREITO OU ESQUERDO. COR: BRANCA, CINZA OU BEGE.	M²	280	R\$ 116,00	R\$ 32.480,00
08	419797	FORNECIMENTO DE BANDÔ PARA PERSIANA SEM INSTALAÇÃO DETALHAMENTO DO ITEM: BANDÔ EM ALUMÍNIO DA COR DA PERSIANA A SER INSTALADA.	M	570	R\$ 24,00	R\$ 13.680,00
VALOR TOTAL : R\$ 269.729,70 (DUZENTOS E SESSENTA E NOVE MIL E SETECENTOS E VINTE E NOVE REAIS E SETENTA CENTAVOS)						

Sede: Rua Montalverne 53 – Bairro: Piratininga, Osasco – SP, CEP: 06230-0120

Escritório: Rua Alexandre Dumas, 1711 - 5º andar - Chácara Santo Antônio, São Paulo - SP, CEP: 04717-004



Validade da proposta: 60 (sessenta) dias.

Observação: Estão inclusos nos preços supramencionados todos os custos diretos e indiretos, inclusive de embalagens, transportes ou fretes, e ainda os resultantes da incidência de quaisquer tributos, contribuições ou obrigações decorrentes da legislação trabalhista, fiscal e previdenciária a que estiver sujeito.

Declaro que possuo capacidade operacional e técnica para atendimento a todos os requisitos deste Edital e seus anexos.

São Paulo, 16 de julho de 2025.

Evaldo
Ferreira
Gomes
26814943387:20
392756000130

Assinado de forma
digital por EVALDO
FERREIRA GOMES
26814943387:2039275
6000130
Dados: 2025.07.16
13:14:06 -03'00'

ROLÔ



- **TRADIÇÃO** → empresa com + de 10 anos de mercado, fundada em 2014.
- **QUALIDADE & PRECISÃO** → gestão 100% brasileira na produção, entrega e pós-venda.
- **CONFIABILIDADE** → fábrica própria com 300 m2
- **INOVADORA** → a empresa oferece uma solução completa para a decoração e proteção solar, com persianas, cortinas e toldos. Temos os mais modernos sistemas de acionamento manuais e motorizados do mercado



Rolô



Leveza e conforto...



Proteção solar e visibilidade...

Persiana Rolô

A BrasFlex Persianas apresenta a sua linha de Rolô, que reúne funcionalidade, leveza e versatilidade com a mais alta tecnologia de operação.

- Grande variedade de hardware exclusivos, com inúmeras possibilidades de acionamentos.
- Diversidade de tecidos: telas solares e blackouts (manuais e motorizadas)
- Maior opção de acessórios e cores de acabamentos do mercado.









TECIDOS

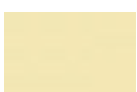

ROLÔ – COLEÇÕES DE TECIDOS

- A Rolô tem o maior número de opcionais de acabamento em toda a nossa linha de produtos manuais com Corrente ou motorizadas. Por esse motivo dividimos as coleções em 2 categorias: **Tela Solar** (Fatores de abertura : 1%, 3% ou 5%) e **Tela Blackout** (11 cores disponíveis em todas as linhas de tecido laváveis e cauterizados nas laterais, evitando o desfiamento do tecido).
- **Tela Solar:** eficiência tecnológica, isso é o básico que as telas solares BrasFlex oferece. Toda a nossa coleção de tecidos Screen, tem obrigatoriamente que desempenhar o seu papel com eficácia. São variados os fatores de abertura das tramas e composições de fabricação que renderam importantes certificações nacionais e internacionais que garantem essa eficiência.
- **Tela Blackout:** até 100% do bloqueio total da luz. Essa categoria traz todos os tecidos que desempenham esse papel fundamental em ambientes específicos, salas de reuniões, quartos, home-theater, ou onde mais você desejar instalar uma Rolô Blackout, além de poder coordenar cores e tecidos com a maioria das coleções BrasFlex.

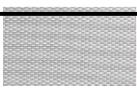
COLEÇÃO THERMOSCREEN & BLACKOUT

TECIDO	COLEÇÃO	FOTO (ILUSTRATIVA)	COMPOSIÇÃO	RETARDANTE A CHAMAS	LARGURA MÁXIMA	ESPESSURA	PESO	PRIVACIDADE	COLOUR FASTNESS	BLOQUEIO UV	PERMITE SOLDA	LIMPEZA
BFLEX SCREEN	TH - 205		30% POLIESTER 70% PVC	NFPA701 B1 DIN 4102	3000 mm	0,47 mm	387 g/m2	1 e 2	11	97%	SIM	LAVÁVEL OU ESCOVA MACIA ÚMIDA
	TH - 206	3000 mm			0,42 mm	395 g/m2	1 e 2	97%				
	TH - 208				3000 mm	0,45 mm	394 g/m2	1 e 2		97%		
	TH - 210	3000 mm			0,43 mm	398 g/m2	1 e 2	97%				
BFLEX PLUS	BK -203		30% POLIESTER 70% PVC	NFPA 701 B1 DIN 4102	3500 mm	0,44 mm	391 g/m2	1 e 2	11	95%	SIM	LAVÁVEL/ ESCOVA MACIA ÚMIDA
	BK -207	3500 mm			0,46 mm	395 g/m2	1 e 2	95%				
	BK -209	3500 mm			0,47 mm	399 g/m2	1 e 2	95%				
BFLEX PREMIUM BLACKOUT	3002		75% PVC 25% FIBERGLASS	NFPA 701	6000 mm	0,48 mm	407 g/m2	3	11	100%	SIM	LAVÁVEL/ ESCOVA MACIA ÚMIDA
	3003		75% PVC 25% FIBERGLASS	NFPA701 B1 DIN 4102	6000 mm	0,50 mm	415 g/m2	3	11	100%		
	3005		75% PVC 25% FIBERGLASS		6000 mm	0,47 mm	390 g/m2	3	11	100%		

BANDO

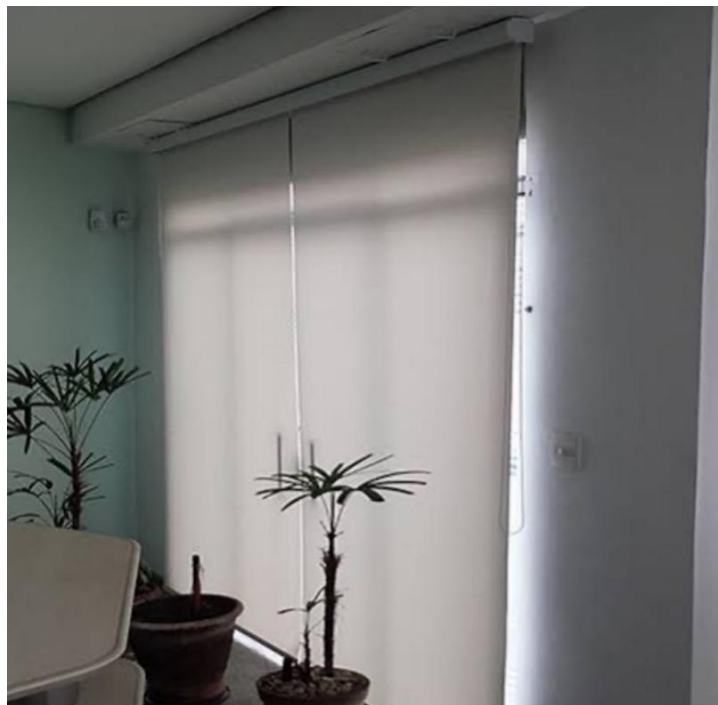

Bando de alumínio

Coleção / Tecido	Cor
BFLEX SCREEN, PLUS e BLACKOUT	Branco
	Bege
	Caramelo
	Cinza
	Castanho
	Marrom
	Ocre
	Preto
	Rosado
	Rosa Skin
Rosa Orquídea	

BANDO

MONTADO NA PAREDE

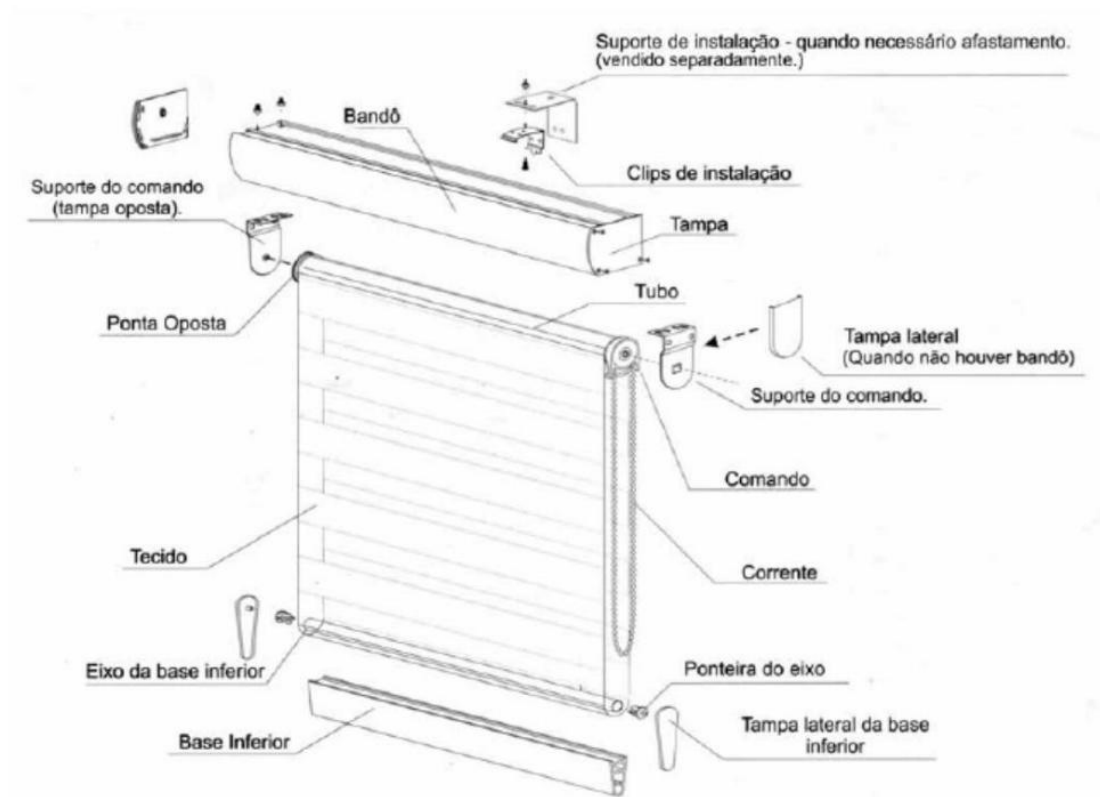
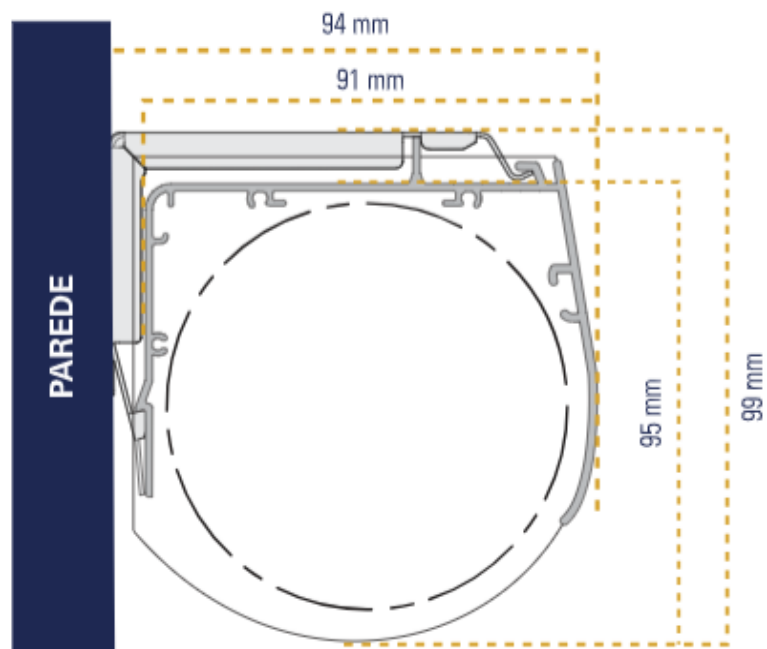

CERTIFICADOS THERMOSCREEN E BLACKOUT

A Coleção Thermoscreen, possui a maior quantidade de certificações do mercado. Essas Telas foram extensivamente testadas, abaixo listamos seus principais certificados:

Certificados de qualidade do ar e contato com a pele



Certificado retardante de chamas



Certificados de Tratamento anti-fungo, -bactérias



ASTM E2180
ASTM G21

Certificados por não conter produtos danosos à saúde



GARANTIA



QUANTOS ANOS DE GARANTIA?

O início da garantia é a partir da data de recebimento, com prazo de 12 meses no mecanismo, motor, contra material defeituoso, vício oculto, erro de fabricação, tecidos, componentes eletrônicos, como controle remoto, interruptor, receptor e transformador, exceto para os itens de desgaste natural.

O QUE ESTÁ COBERTO NESSA GARANTIA?

A garantia da Rolô BrasFlex, têm cobertura total contra material defeituoso, falha oculta, erro de fabricação do produto, ou de componentes eletrônicos, como controle remoto, interruptor, receptor e transformador.

DECLARAÇÃO DE EXEQUIBILIDADE E APRESENTAÇÃO DE CUSTOS

(PREGÃO ELETRONICO: 90013/2025: TRIBUNAL DE JUSTIÇA DO ESTADO DO AMAZONAS)

E. F Gomes Persianas, pessoa jurídica de direito privado, inscrita no CNPJ sob o nº 28.392.756/0001-30, com sede na Rua Montalverne, 53 – Bairro: Piratininga – Osasco/SP – CEP: 06230-020, vem respeitosamente, por meio do seu proprietário Sr. Evaldo Ferreira Gomes, devidamente inscrito no CPF sob o nº 268.149.433-87, abaixo assinado, apresentar a planilha de composição de custos e a declaração de exequibilidade dos preços. Por meio desta, reiteramos nossa plena capacidade em executar as atividades descritas no Edital.

Segue detalhamento a seguir:

PLANILHA DE CUSTOS PARA TRIBUNAL DE JUSTIÇA DO ESTADO DO AMAZONAS		
PERSIANA VERTICAL E ROLO	VALOR	
ENTREGA COM E SEM INSTALAÇÃO DE PERSIANAS CONFORME ESPECIFICAÇÃO DO ORGÃO	R\$ 269.729,70	
MATERIAL	VALOR	FORNECEDORES
COMPONENTES E ACESSÓRIOS	R\$ 34.554,00	AÇÃO PERSIANA, DALUMI ALUMINIO,
TUBOS E BASES	R\$ 64.296,00	LINEAR COMPONENTES ENTRE
TECIDOS: LAMINA PVC, BLACKOUT (75% PVC E 25% FIBRA DE VIDRO), TELA SOLAR 5%	R\$ 93.786,00	OUTROS
MÃO DE OBRA PARA CONFECÇÃO E INSTALAÇÃO	R\$ 9.500,00	
TRANSPORTE / DESLOCAMENTO	R\$ 12.700,00	
EQUIPAMENTOS DE INSTALAÇÃO	R\$ 5.000,00	
IMPOSTOS	R\$ 20.884,42	
TOTAL GERAL	R\$ 240.720,42	

Por fim, a licitante ratifica sua capacidade em cumprir e executar com o referido contrato, em caso de homologação da proposta, em acordo com o estabelecido nas disposições legais pertinentes. Diante do exposto, reiteramos nosso compromisso em arcar com a exequibilidade do presente contrato, tendo em vista as regras previstas no instrumento convocatório.

São Paulo, 16 de julho de 2025

Evaldo
Ferreira
Gomes
26814943387: 26814943387:203
20392756000 92756000130
130 Dados: 2025.07.16
11:38:38 -03'00'

Persiana Vertical



PERSIANA VERTICAL

Com várias opções de tecidos, a persiana vertical com lâminas de 89mm e bando em alumínio revestido com material idêntico a cor das lâminas, é indicada para salas residenciais, comerciais e escritórios. Elegante e versátil, ela oferece um ótimo controle de luminosidade.

Sua abertura pode ser lateral ou central, tendo como opcional, bandô de alumínio, PVC ou madeira. Tecido também está disponível para encomendas em ângulo.

Características

- Tratamento especial: Trilho com pintura eletrostática, combate a oxidação da maresia.
- Limpar periodicamente com aspirador de pó utilizando o bocal escova. Pode ser utilizada lavagem ultrassônica.
- A largura da lâmina é de 89mm.
- Largura (cm): mínima 30cm e máxima: 3m
- Altura (cm): mínima: 30cm e máxima: 2,5m
- Área máxima: Varia de acordo com as dimensões
- Garantia: Persiana 1 ano
- Soluções Especiais: Recortes (rodapés, condicionador de ar), Ângulo, e intercalar mais cores.



Proteção contra os raios UV



Limpeza com o aspirador de pó



Lavável por especialistas



PERSIANA VERTICAL

Detalhes do produto

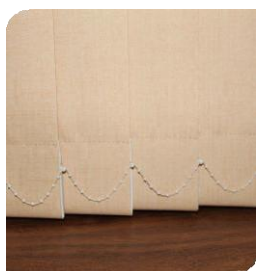

Tipos de Recolhimento

A Persiana Vertical possui como opções de recolhimento central (onde a peça abre no meio) e também lateral (de modo que a peça recolhe para apenas um dos lados).

Tipos de Acionamento

Acionamento	Lado do Comando
Padrão (corda e corrente)	D/ E/ CD/EL/ ED/ DE/DD/CE

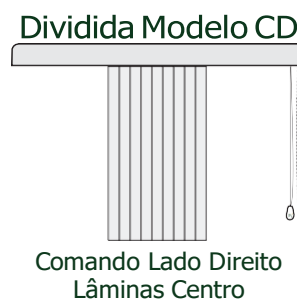
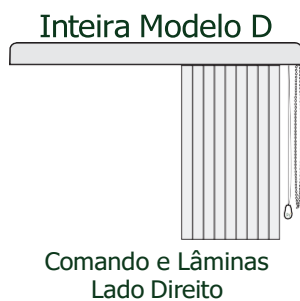
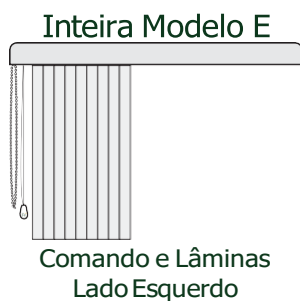

PERSIANA VERTICAL

Modelos de Bando Disponíveis:

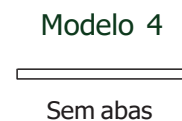
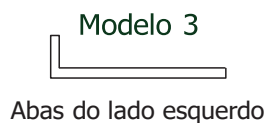
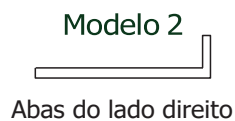
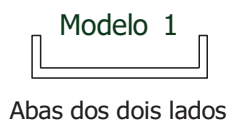

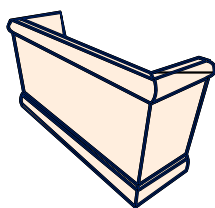

Opcionais



Bando de alumínio, PVC ou madeira

Coleção / Lâmina

Coleção/ Tecido	Cor
PVC STD	Preto 
	Grafite 
	Prata Envelhecida 
	Neve 

Coleção/ Tecido	Cor
PVC Monique	Branca 
	Bege 













Coleção / Lâmina

Coleção/ Tecido	Cor
PVC Diversa	Asteca Cinza 
	Aurora Sand 
	Maia Bege 
	Maia Camurça 
	Rattan Bege 

Coleção/ Tecido	Cor
PVC Básica	Branco 
	Cinza 
	Bege 
	Camurça 

Coleção/ Tecido	Cor
PVC Forte	Celeste 
	Rosa 
	Vermelho 
	Preto 

Coleção / Lâmina

Coleção/ Tecido	Cor
PVC Puro	Neve 
	Branco 
	Bege 
	Camurça 
	Castanha 
	Cinza 
	Cinza Claro 
	Creme 
	Rosa 
	Salmão 
	Azul Bebê 
	Azul Acidentado 
Verde Bebê 	

Conheça nossas
linhas de produtos

Cortinas
Persianas Verticais
Persianas Horizontais
Rolos Tela Solar
Rolo Blackout



BRASFLEX

PERSIANAS