



Ministério do Empreendedorismo, da Microempresa e da Empresa de Pequeno Porte  
Secretaria Nacional de Microempresa e Empresa de Pequeno Porte  
Diretoria Nacional de Registro Empresarial e Integração  
Secretaria de Estado de Planejamento, Desenvolvimento, Ciência,

Nº DO PROTOCOLO (Uso da Junta Comercial)

NIRE (da sede ou filial, quando a sede for em outra UF)

13200758749

Código da Natureza Jurídica

2062

Nº de Matrícula do Agente Auxiliar do Comércio

1 - REQUERIMENTO

ILMO(A). SR.(A) PRESIDENTE DA Junta Comercial do Estado do Amazonas

Nome: ROCHA E RIOS LTDA

(da Empresa ou do Agente Auxiliar do Comércio)

requer a V.Sª o deferimento do seguinte ato:

Nº FCN/REMP



AMP2400073752

Nº DE VIAS	CÓDIGO DO ATO	CÓDIGO DO EVENTO	QTDE	DESCRIÇÃO DO ATO / EVENTO
1	002			ALTERACAO
		051	1	CONSOLIDACAO DE CONTRATO/ESTATUTO
		020	1	ALTERACAO DE NOME EMPRESARIAL
		2221	1	ALTERACAO DO TITULO DO ESTABELECIMENTO (NOME DE FANTASIA)
		2244	1	ALTERACAO DE ATIVIDADES ECONOMICAS (PRINCIPAL E SECUNDARIAS)

MANAUS

Local

13 Junho 2024

Data

Representante Legal da Empresa / Agente Auxiliar do Comércio:

Nome: \_\_\_\_\_

Assinatura: \_\_\_\_\_

Telefone de Contato: \_\_\_\_\_

2 - USO DA JUNTA COMERCIAL

DECISÃO SINGULAR

DECISÃO COLEGIADA

Nome(s) Empresarial(ais) igual(ais) ou semelhante(s):

SIM

SIM

Processo em Ordem À decisão

\_\_\_\_\_/\_\_\_\_\_/\_\_\_\_\_  
Data

NÃO

\_\_\_\_\_/\_\_\_\_\_/\_\_\_\_\_  
Data

\_\_\_\_\_  
Responsável

NÃO

\_\_\_\_\_/\_\_\_\_\_/\_\_\_\_\_  
Data

\_\_\_\_\_  
Responsável

\_\_\_\_\_  
Responsável

DECISÃO SINGULAR

Processo em exigência. (Vide despacho em folha anexa)

2ª Exigência

3ª Exigência

4ª Exigência

5ª Exigência

Processo deferido. Publique-se e archive-se.

Processo indeferido. Publique-se.

\_\_\_\_\_/\_\_\_\_\_/\_\_\_\_\_  
Data

\_\_\_\_\_  
Responsável

DECISÃO COLEGIADA

Processo em exigência. (Vide despacho em folha anexa)

2ª Exigência

3ª Exigência

4ª Exigência

5ª Exigência

Processo deferido. Publique-se e archive-se.

Processo indeferido. Publique-se.

\_\_\_\_\_/\_\_\_\_\_/\_\_\_\_\_  
Data

\_\_\_\_\_  
Vogal

\_\_\_\_\_  
Vogal

\_\_\_\_\_  
Vogal

\_\_\_\_\_  
Presidente da \_\_\_\_\_ Turma

OBSERVAÇÕES



Junta Comercial do Estado do Amazonas

Certifico registro sob o nº 1650937 em 13/06/2024 da Empresa ROCHA E RIOS LTDA, CNPJ 36516994000140 e protocolo 240334043 - 13/06/2024. Autenticação: 3B2256CE6A631EEADFFC5F04856D5A45CBD9DD. MARCIA LOPES BARROSO - Secretária-Geral. Para validar este documento, acesse <http://www.jucea.am.gov.br> e informe nº do protocolo 24/033.404-3 e o código de segurança Q96X Esta cópia foi autenticada digitalmente e assinada em 13/06/2024 por MARCIA LOPES BARROSO Secretária-Geral.

*Marcia Lopes Barroso*  
MARCIA LOPES BARROSO  
SECRETÁRIA GERAL





# JUNTA COMERCIAL DO ESTADO DO AMAZONAS

## Registro Digital

### Capa de Processo

Identificação do Processo		
Número do Protocolo	Número do Processo Módulo Integrador	Data
24/033.404-3	AMP2400073752	13/06/2024

Identificação do(s) Assinante(s)		
CPF	Nome	Data Assinatura
463.815.112-49	DIOERMESON FELIX RIOS	13/06/2024
Assinado utilizando assinaturas avançadas  		
599.973.702-87	SARHA ROCHA RIOS	13/06/2024
Assinado utilizando assinaturas avançadas  		

Junta Comercial do Estado do Amazonas

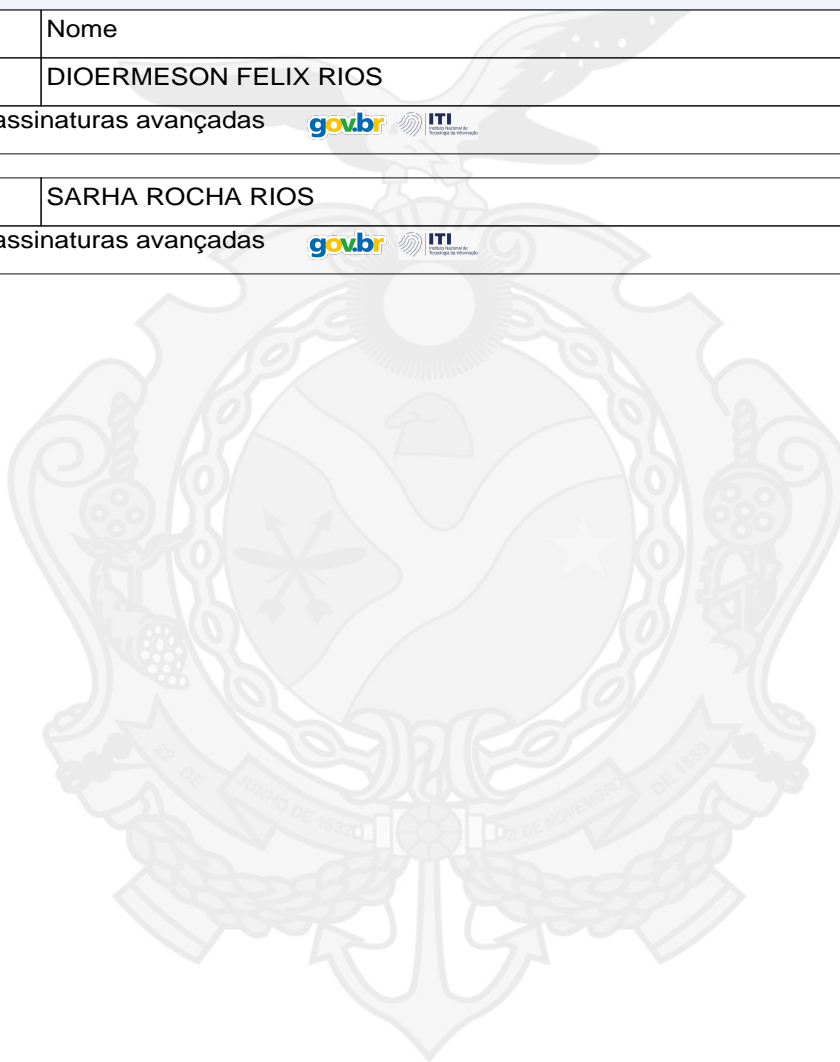

Junta Comercial do Estado do Amazonas

Certifico registro sob o nº 1650937 em 13/06/2024 da Empresa ROCHA E RIOS LTDA, CNPJ 36516994000140 e protocolo 240334043 - 13/06/2024. Autenticação: 3B2256CE6A631EEADFFC5F04856D5A45CBD9DD. MARCIA LOPES BARROSO - Secretária-Geral. Para validar este documento, acesse <http://www.jucea.am.gov.br> e informe nº do protocolo 24/033.404-3 e o código de segurança Q96X Esta cópia foi autenticada digitalmente e assinada em 13/06/2024 por MARCIA LOPES BARROSO Secretária-Geral.

  
MARCIA LOPES BARROSO  
SECRETÁRIA GERAL

**ALTERAÇÃO CONTRATUAL Nº 04 DA SOCIEDADE ROCHA E RIOS LTDA**  
**CNPJ: 36.516.994/0001-40**

Pelo presente instrumento particular de Contrato Social:

**DIOERMESON FELIX RIOS**, inscrito no Cadastro de Pessoa Física sob o número 463.815.112-49, nacionalidade brasileira, natural de Manaus - Am, Casado, Comunhão Parcial, nascido(a) em 24/08/1975, contador, Carteira de Identidade (RG) : 11225459-SSP-AM, residente e domiciliado na Rua Jorge Luiz Milani, nº 640 –Bloco D – Apto 403- Flores- Manaus-AM, CEP 69058-828.

**SARHA ROCHA RIOS**, inscrita no Cadastro de Pessoa Física sob o número 599.973.702-87, nacionalidade brasileira, natural de Canutama – Am, Casada, Comunhão Parcial, nascida em 16/11/1976, empresária, Carteira Nacional de Habilitação (CNH): 03777075502- DETRAN-Am, residente e domiciliado na Rua Jorge Luiz Milani, nº 640 –Bloco D – Apto 403- Flores- Manaus-Am, CEP 69058-828; únicos sócios da sociedade **ROCHA E RIOS CONSTRUÇÃO CIVIL E APOIO ADMINISTRATIVO LTDA**, inscrita no CNPJ: 36.516.994/0001-40, com sede na Rua Padre Monteiro de Noronha, 35 – Lj 01, Térreo - Bairro – Flores – CEP 69.028-140 - Manaus/AM., devidamente registrada na JUCEA sob o NIRE: 13200758749 em 03/02/2020, resolvem de pleno e comum acordo alterar e consolidar as cláusulas em vigor mencionadas no contrato social, como segue:

**CLÁUSULA PRIMEIRA- DA RAZÃO SOCIAL**

A sociedade girará sob o nome empresarial: **ROCHA E RIOS LTDA**

Parágrafo único: O nome de fantasia passa a ser: **ROCHA RIOS COM E SERVICOS**

**CLÁUSULA SEGUNDA – DO CAPITAL SOCIAL.**

A capital social passará a ser no valor de R\$ 1.000.000,00 (Um milhão de Reais) divididos em 2 quotas, no valor nominal de R\$ 500.000,00 (Quinhentos e mil Reais) cada uma, totalmente integralizado em moeda corrente e legal do país, distribuído entre os sócios:

Sócio	Número de cotas	Percentual %	Valor
Dioermeson Felix Rios	1	50%	500.000,00
Sarha Rocha Rios	1	50%	500.000,00
<b>TOTAL</b>	<b>2</b>	<b>100%</b>	<b>1.000.000,00</b>

**Parágrafo primeiro** - As quotas são indivisíveis e não poderão ser cedidas ou transferidas a terceiros sem o consentimento do outro sócio, a quem fica assegurado, em igualdade de condições e preço direito de preferência para a sua aquisição se postas à venda, formalizando, se realizada a cessão, a alteração contratual pertinente.

**Parágrafo segundo** - A responsabilidade de cada sócio é restrita ao valor de suas quotas, mas todos respondem solidariamente pela integralização do capital social

**CLÁUSULA TERCEIRA – DO OBJETO SOCIAL**

A sociedade tem o seguinte objeto social:

Principal: **COMERCIO VAREJISTA ESPECIALIZADO DE ELETRODOMESTICOS E QUIPAMENTOS DE AUDIO E VIDEO.**

Secundárias: **MANUTENCAO E REPARACAO DE MAQUINAS E EQUIPAMENTOS PARA USO GERAL\_ MANUTENCAO E REPARACAO DE EQUIPAMENTOS E PRODUTOS\_ SERVICOS DEMONTAGEM DE MOVEIS DE QUALQUER MATERIAL\_ ATIVIDADES RELACIONADAS A ESGOTO, EXCETO A GESTAO DE REDES\_ COLETA DE RESIDUOS NAO-PERIGOSOS\_ CONSTRUCAO DE EDIFICIOS\_ PINTURA PARA SINALIZACAO EM PISTAS RODOVIARIAS E AEROPORTOS\_ OBRAS DE URBANIZACAO - RUAS, PRACAS E CALCADAS\_ CONSTRUCAO DE ESTACOES E REDES DE DISTRIBUICAO DE ENERGIA ELETRICA\_ CONSTRUCAO DE ESTACOES E REDES DE TELECOMUNICACOES\_ CONSTRUCAO DE REDES DE ABASTECIMENTO DE AGUA, COLETA DE ESGOTO E CONSTRUCOES CORRELATAS, EXCETO OBRAS DE IRRIGACAO\_ MONTAGEM DE ESTRUTURAS METALICAS\_ CONSTRUCAO DE**



Junta Comercial do Estado do Amazonas

Certifico registro sob o nº 1650937 em 13/06/2024 da Empresa ROCHA E RIOS LTDA, CNPJ 36516994000140 e protocolo 240334043 - 13/06/2024. Autenticação: 3B2256CE6A631EEADFFC5F04856D5A45CBD9DD. MARCIA LOPES BARROSO - Secretária-Geral. Para validar este documento, acesse <http://www.jucea.am.gov.br> e informe nº do protocolo 24/033.404-3 e o código de segurança Q96X Esta cópia foi autenticada digitalmente e assinada em 13/06/2024 por MARCIA LOPES BARROSO Secretária-Geral.

MARCIA LOPES BARROSO  
SECRETÁRIA GERAL

INSTALACOES ESPORTIVAS E RECREATIVAS\_ OUTRAS OBRAS DE ENGENHARIA CIVIL\_ DEMOLICAO DE EDIFICIOS E OUTRAS ESTRUTURAS\_ PREPARACAO DE CANTEIRO E LIMPEZA DE TERRENO\_ OBRAS DE TERRAPLENAGEM\_ SERVICOS DE PREPARACAO DO TERRENO\_ INSTALACAO E MANUTENCAO ELETRICA\_ INSTALACOES HIDRAULICAS, SANITARIAS E DE GAS\_ INSTALACAO E MANUTENCAO DE SISTEMAS CENTRAIS DE AR CONDICIONADO, DE VENTILACAO E REFRIGERACAO\_ IMPERMEABILIZACAO EM OBRAS DE ENGENHARIA CIVIL\_ INSTALACAO DE PORTAS, JANELAS, TETOS, DIVISORIAS E ARMARIOS EMBUTIDOS DE QUALQUER MATERIAL\_ OBRAS DE ACABAMENTO EM GESSO E ESTUQUE\_ SERVICOS DE PINTURA DE EDIFICIOS\_ OUTRAS OBRAS DE ACABAMENTO DA CONSTRUCAO\_ OBRAS DE FUNDACOES\_ ADMINISTRACAO DE OBRAS\_ OBRAS DE ALVENARIA\_ SERVICOS ESPECIALIZADOS PARA CONSTRUCAO\_ COMERCIO A VAREJO DE AUTOMOVEIS, CAMIONETAS E UTILITARIOS NOVOS\_ COMERCIO A VAREJO DE AUTOMOVEIS, CAMIONETAS E UTILITARIOS USADOS\_ COMERCIO ATACADISTA DE ALIMENTOS PARA ANIMAIS\_ COMERCIO ATACADISTA DE MATERIAS-PRIMAS AGRICOLAS\_ COMERCIO ATACADISTA DE AGUA MINERAL\_ COMERCIO ATACADISTA DE CAFE TORRADO, MOIDO E SOLUVEL\_ COMERCIO ATACADISTA DE PRODUTOS ALIMENTICIOS\_ COMERCIO ATACADISTA DE MATERIAIS DE CONSTRUCAO\_ COMERCIO VAREJISTA DE MERCADORIAS, COM PREDOMINANCIA DE PRODUTOS ALIMENTICIOS, MINIMERCADOS, MERCEARIAS E ARMAZENS\_ COMERCIO VAREJISTA DE LATICINIOS E FRIOS\_ COMERCIO VAREJISTA DE DOCES, BALAS, BOMBONS E SEMELHANTES\_ COMERCIO VAREJISTA DE BEBIDAS\_ COMERCIO VAREJISTA DE HORTIFRUTIGRANJEIROS\_ COMERCIO VAREJISTA DE LUBRIFICANTES\_ COMERCIO VAREJISTA DE TINTAS E MATERIAIS PARA PINTURA\_ COMERCIO VAREJISTA DE MATERIAL ELETRICO\_ COMERCIO VAREJISTA DE VIDROS\_ COMERCIO VAREJISTA DE FERRAGENS E FERRAMENTAS\_ COMERCIO VAREJISTA DE MATERIAIS HIDRAULICOS\_ COMERCIO VAREJISTA DE CAL, AREIA, PEDRA BRITADA, TIJOLOS E TELHAS\_ COMERCIO VAREJISTA DE MATERIAIS DE CONSTRUCAO\_ COMERCIO VAREJISTA ESPECIALIZADO DE EQUIPAMENTOS E SUPRIMENTOS DE INFORMATICA\_ COMERCIO VAREJISTA DE MOVEIS\_ COMERCIO VAREJISTA DE ARTIGOS DE COLCHOARIA\_ COMERCIO VAREJISTA DE ARTIGOS DE ILUMINACAO\_ COMERCIO VAREJISTA DE TECIDOS\_ COMERCIO VAREJISTA DE ARTIGOS DE CAMA, MESA E BANHO\_ COMERCIO VAREJISTA DE ARTIGOS DE PAPELARIA\_ COMERCIO VAREJISTA DE BRINQUEDOS E ARTIGOS RECREATIVOS\_ COMERCIO VAREJISTA DE ARTIGOS ESPORTIVOS\_ COMERCIO VAREJISTA DE BICICLETAS E TRICICLOS, PECAS E ACESSORIOS\_ COMERCIO VAREJISTA DE PRODUTOS FARMACEUTICOS, SEM MANIPULACAO DE FORMULAS\_ COMERCIO VAREJISTA DE COSMETICOS, PRODUTOS DE PERFUMARIA E DE HIGIENE PESSOAL\_ COMERCIO VAREJISTA DE ARTIGOS DO VESTUARIO E ACESSORIOS\_ COMERCIO VAREJISTA DE CALCADOS\_ COMERCIO VAREJISTA DE ARTIGOS DE VIAGEM\_ OUTROS TRANSPORTES AQUAVIARIOS\_ COMPRA E VENDA DE IMOVEIS PROPRIOS\_ GESTAO E ADMINISTRACAO DA PROPRIEDADE IMOBILIARIA\_ ATIVIDADES DE CONTABILIDADE\_ ATIVIDADES DE CONSULTORIA EM GESTAO EMPRESARIAL, EXCETO CONSULTORIA TECNICA ESPECIFICA\_ SERVICOS DE ENGENHARIA\_ SERVICOS DE DESENHO TECNICO RELACIONADOS A ARQUITETURA E ENGENHARIA\_ ATIVIDADES TECNICAS RELACIONADAS A ENGENHARIA E ARQUITETURA\_ CRIACAO DE ESTANDES PARA FEIRAS E EXPOSICOES\_ LOCACAO DE AUTOMOVEIS SEM CONDUTOR\_ LOCACAO DE OUTROS MEIOS DE TRANSPORTE, SEM CONDUTOR\_ ALUGUEL DE MAQUINAS E EQUIPAMENTOS AGRICOLAS SEM OPERADOR\_ ALUGUEL DE OUTRAS MAQUINAS E EQUIPAMENTOS COMERCIAIS E INDUSTRIAIS, SEM OPERADOR\_ ATIVIDADES DE MONITORAMENTO DE SISTEMAS DE SEGURANCA ELETRONICO\_ LIMPEZA EM PREDIOS E EM DOMICILIOS\_ IMUNIZACAO E CONTROLE DE PRAGAS URBANAS\_ ATIVIDADES DE LIMPEZA\_ ATIVIDADES PAISAGISTICAS\_ SERVICOS COMBINADOS DE ESCRITORIO E APOIO ADMINISTRATIVO.

**CLÁUSULA QUARTA:** Todas as demais cláusulas e condições do seu Ato Constitutivo não abrangido pelo presente Instrumento de Alteração permanecem em pleno vigor. Os sócios resolvem consolidar o ato Constitutivo.



## CONSOLIDAÇÃO DO CONTRATO SOCIAL

Pelo presente instrumento particular de Consolidação, os abaixo-assinados:

**DIOERMESON FELIX RIOS**, inscrito no Cadastro de Pessoa Física sob o número 46381511249, nacionalidade brasileira, natural de Manaus - Am, Casado, Comunhão Parcial, nascido(a) em 24/08/1975, Contador, Carteira de Identidade (RG) : 11225459-SSP-Am, residente e domiciliado na Rua Jorge Luiz Milani, nº 640 –Bloco D – Apto 403- Flores- Manaus-AM, CEP 69058-828.

**SARHA ROCHA RIOS**, inscrita no Cadastro de Pessoa Física sob o número 599.973.702-87, nacionalidade brasileira, natural de Canutama – AM, Casada, Comunhão Parcial, nascida em 16/11/1976, empresária, Carteira Nacional de Habilitação (CNH): 03777075502- DETRAN-AM, residente e domiciliado na Rua Jorge Luiz Milani, nº 640 –Bloco D – Apto 403- Flores- Manaus-AM, CEP 69058-828.

### I - DO NOME EMPRESARIAL, DA SEDE E DAS FILIAIS

**Cláusula 1ª.** A sociedade gira sob o nome empresarial **ROCHA E RIOS LTDA**

**Parágrafo único:** A empresa altera o nome de fantasia para: **ROCHA RIOS COM E SERVICOS**

**Cláusula 2ª.** A sociedade tem sede e domicílio na Rua Padre Monteiro de Noronha, 35 – Lj 01, Térreo - Bairro – Flores – CEP 69.028-140 - Manaus/AM - Estado do Amazonas.

**Cláusula 3ª.** A sociedade poderá a qualquer tempo abrir, transferir ou extinguir filiais, sucursais, escritórios ou representações em qualquer parte do território nacional, onde e quando se fizer necessário para a realização de seus objetivos sociais, a critério dos sócios.

### II – PRAZO DE DURAÇÃO

**Cláusula 4ª.** A sociedade iniciou suas atividades em 02/03/2020 e tem prazo indeterminado de duração. (art. 997, II, CC/2002).

### III- DO OBJETO SOCIAL

**Cláusula 5ª.** A sociedade tem o seguinte objeto social:

Principal: COMERCIO VAREJISTA ESPECIALIZADO DE ELETRODOMESTICOS E QUIPAMENTOS DE AUDIO E VIDEO.

Secundárias: MANUTENCAO E REPARACAO DE MAQUINAS E EQUIPAMENTOS PARA USO GERAL\_ MANUTENCAO E REPARACAO DE EQUIPAMENTOS E PRODUTOS\_ SERVICOS DEMONTAGEM DE MOVEIS DE QUALQUER MATERIAL\_ ATIVIDADES RELACIONADAS A ESGOTO, EXCETO A GESTAO DE REDES\_ COLETA DE RESIDUOS NAO-PERIGOSOS\_ CONSTRUCAO DE EDIFICIOS\_ PINTURA PARA SINALIZACAO EM PISTAS RODOVIARIAS E AEROPORTOS\_ OBRAS DE URBANIZACAO - RUAS, PRACAS E CALCADAS\_ CONSTRUCAO DE ESTACOES E REDES DE DISTRIBUICAO DE ENERGIA ELETRICA\_ CONSTRUCAO DE ESTACOES E REDES DE TELECOMUNICACOES\_ CONSTRUCAO DE REDES DE ABASTECIMENTO DE AGUA, COLETA DE ESGOTO E CONSTRUCOES CORRELATAS, EXCETO OBRAS DE IRRIGACAO\_ MONTAGEM DE ESTRUTURAS METALICAS\_ CONSTRUCAO DE INSTALACOES ESPORTIVAS E RECREATIVAS\_ OUTRAS OBRAS DE ENGENHARIA CIVIL\_ DEMOLICAO DE EDIFICIOS E OUTRAS ESTRUTURAS\_ PREPARACAO DE CANTEIRO E LIMPEZA DE TERRENO\_ OBRAS DE TERRAPLENAGEM\_ SERVICOS DE PREPARACAO DO TERRENO\_ INSTALACAO E MANUTENCAO ELETRICA\_ INSTALACOES HIDRAULICAS, SANITARIAS E DE GAS\_ INSTALACAO E MANUTENCAO DE SISTEMAS CENTRAIS DE AR CONDICIONADO, DE VENTILACAO E REFRIGERACAO\_ IMPERMEABILIZACAO EM OBRAS DE ENGENHARIA CIVIL\_ INSTALACAO DE PORTAS, JANELAS, TETOS, DIVISORIAS E ARMARIOS EMBUTIDOS DE QUALQUER MATERIAL\_ OBRAS DE ACABAMENTO EM GESSO E ESTUQUE\_ SERVICOS DE PINTURA DE EDIFICIOS\_ OUTRAS OBRAS DE ACABAMENTO DA CONSTRUCAO\_ OBRAS DE FUNDACOES\_ ADMINISTRACAO DE OBRAS\_ OBRAS DE ALVENARIA\_ SERVICOS ESPECIALIZADOS PARA CONSTRUCAO\_ COMERCIO A VAREJO DE AUTOMOVEIS, CAMIONETAS E UTILITARIOS NOVOS\_ COMERCIO A VAREJO DE AUTOMOVEIS, CAMIONETAS E UTILITARIOS USADOS\_ COMERCIO ATACADISTA DE ALIMENTOS PARA ANIMAIS\_ COMERCIO ATACADISTA DE MATERIAS-PRIMAS AGRICOLAS\_ COMERCIO ATACADISTA DE AGUA MINERAL\_ COMERCIO ATACADISTA DE



Junta Comercial do Estado do Amazonas

Certifico registro sob o nº 1650937 em 13/06/2024 da Empresa ROCHA E RIOS LTDA, CNPJ 36516994000140 e protocolo 240334043 - 13/06/2024. Autenticação: 3B2256CE6A631EEADFFC5F04856D5A45CBD9DD. MARCIA LOPES BARROSO - Secretária-Geral. Para validar este documento, acesse <http://www.jucea.am.gov.br> e informe nº do protocolo 24/033.404-3 e o código de segurança Q96X Esta cópia foi autenticada digitalmente e assinada em 13/06/2024 por MARCIA LOPES BARROSO Secretária-Geral.

  
MARCIA LOPES BARROSO  
SECRETÁRIA-GERAL

CAFE TORRADO, MOIDO E SOLUVEL\_ COMERCIO ATACADISTA DE PRODUTOS ALIMENTICIOS\_ COMERCIO ATACADISTA DE MATERIAIS DE CONSTRUCAO\_ COMERCIO VAREJISTA DE MERCADORIAS, COM PREDOMINANCIA DE PRODUTOS ALIMENTICIOS, MINIMERCADOS, MERCEARIAS E ARMAZENS\_ COMERCIO VAREJISTA DE LATICINIOS E FRIOS\_ COMERCIO VAREJISTA DE DOCES, BALAS, BOMBONS E SEMELHANTES\_ COMERCIO VAREJISTA DE BEBIDAS\_ COMERCIO VAREJISTA DE HORTIFRUTIGRANJEIROS\_ COMERCIO VAREJISTA DE LUBRIFICANTES\_ COMERCIO VAREJISTA DE TINTAS E MATERIAIS PARA PINTURA\_ COMERCIO VAREJISTA DE MATERIAL ELETRICO\_ COMERCIO VAREJISTA DE VIDROS\_ COMERCIO VAREJISTA DE FERRAGENS E FERRAMENTAS\_ COMERCIO VAREJISTA DE MATERIAIS HIDRAULICOS\_ COMERCIO VAREJISTA DE CAL, AREIA, PEDRA BRITADA, TIJOLOS E TELHAS\_ COMERCIO VAREJISTA DE MATERIAIS DE CONSTRUCAO\_ COMERCIO VAREJISTA ESPECIALIZADO DE EQUIPAMENTOS E SUPRIMENTOS DE INFORMATICA\_ COMERCIO VAREJISTA DE MOVEIS\_ COMERCIO VAREJISTA DE ARTIGOS DE COLCHOARIA\_ COMERCIO VAREJISTA DE ARTIGOS DE ILUMINACAO\_ COMERCIO VAREJISTA DE TECIDOS\_ COMERCIO VAREJISTA DE ARTIGOS DE CAMA, MESA E BANHO\_ COMERCIO VAREJISTA DE ARTIGOS DE PAPELARIA\_ COMERCIO VAREJISTA DE BRINQUEDOS E ARTIGOS RECREATIVOS\_ COMERCIO VAREJISTA DE ARTIGOS ESPORTIVOS\_ COMERCIO VAREJISTA DE BICICLETAS E TRICICLOS, PECAS E ACESSORIOS\_ COMERCIO VAREJISTA DE PRODUTOS FARMACEUTICOS, SEM MANIPULACAO DE FORMULAS\_ COMERCIO VAREJISTA DE COSMETICOS, PRODUTOS DE PERFUMARIA E DE HIGIENE PESSOAL\_ COMERCIO VAREJISTA DE ARTIGOS DO VESTUARIO E ACESSORIOS\_ COMERCIO VAREJISTA DE CALCADOS\_ COMERCIO VAREJISTA DE ARTIGOS DE VIAGEM\_ OUTROS TRANSPORTES AQUAVIARIOS\_ COMPRA E VENDA DE IMOVEIS PROPRIOS\_ GESTAO E ADMINISTRACAO DA PROPRIEDADE IMOBILIARIA\_ ATIVIDADES DE CONTABILIDADE\_ ATIVIDADES DE CONSULTORIA EM GESTAO EMPRESARIAL, EXCETO CONSULTORIA TECNICA ESPECIFICA\_ SERVICOS DE ENGENHARIA\_ SERVICOS DE DESENHO TECNICO RELACIONADOS A ARQUITETURA E ENGENHARIA\_ ATIVIDADES TECNICAS RELACIONADAS A ENGENHARIA E ARQUITETURA\_ CRIACAO DE ESTANDES PARA FEIRAS E EXPOSICOES\_ LOCACAO DE AUTOMOVEIS SEM CONDUTOR\_ LOCACAO DE OUTROS MEIOS DE TRANSPORTE, SEM CONDUTOR\_ ALUGUEL DE MAQUINAS E EQUIPAMENTOS AGRICOLAS SEM OPERADOR\_ ALUGUEL DE OUTRAS MAQUINAS E EQUIPAMENTOS COMERCIAIS E INDUSTRIAIS, SEM OPERADOR\_ ATIVIDADES DE MONITORAMENTO DE SISTEMAS DE SEGURANCA ELETRONICO\_ LIMPEZA EM PREDIOS E EM DOMICILIOS\_ IMUNIZACAO E CONTROLE DE PRAGAS URBANAS\_ ATIVIDADES DE LIMPEZA\_ ATIVIDADES PAISAGISTICAS\_ SERVICOS COMBINADOS DE ESCRITORIO E APOIO ADMINISTRATIVO.

#### IV- DO CAPITAL SOCIAL

**Cláusula 6ª.** O capital social é de R\$ 1.000.000,00 (Um milhão de Reais) divididos em 2 quotas, no valor nominal de R\$ 500.000,00 (Quinhentos e mil Reais) cada uma, totalmente integralizado em moeda corrente e legal do país, distribuído entre os sócios:

Sócio	Número de cotas	Percentual %	Valor
Dioermeson Felix Rios	1	50%	500.000,00
Sarha Rocha Rios	1	50%	500.000,00
TOTAL	2	100%	1.000.000,00

#### V- QUOTAS DA SOCIEDADE

**Cláusula 7ª.** As quotas da sociedade são indivisíveis e não poderão ser cedidas ou transferidas a terceiros no todo ou em parte, sem prévio e expresso consentimento do outro sócio, a quem fica assegurado, em igualdade de condições e preço, direito de preferência para sua aquisição, se postas à venda, formalizando, se realizada a cessão delas, a alteração contratual pertinente. (Art.1.056, art. 1.057.CC/2002)

#### VI- DA RESPONSABILIDADE

**Cláusula 8ª.** A responsabilidade de cada sócio é restrita ao valor de suas quotas, mas todos respondem solidariamente pela integralização do capital social.

#### VII- DA ADMINISTRAÇÃO E DO PRÓ LABORE

**Cláusula 9ª.** A administração da sociedade caberá ao administrador/sócio. **DIOERMESON FELIX RIOS**, à administradora/sócia **SARHA ROCHA RIOS**, juntos ou separadamente, com os poderes e atribuições de representação ativa e passiva na sociedade, judicial e extrajudicialmente, podendo praticar



todos os atos compreendidos no objeto social, sempre de interesse da sociedade, autorizado o uso do nome empresarial, vedado, no entanto, fazê-lo em atividades estranhas ao interesse social ou assumir obrigações seja em favor de qualquer dos quotistas ou de terceiros, bem como onerar ou alienar bens imóveis da sociedade, sem autorização do outro sócio.

§ 1º Fica facultada a nomeação de administradores não pertencentes ao quadro societário, desde que aprovada por 2/3 dos sócios, nos termos do art. 1.061 da Lei nº 10.046/2002.

§ 2º No exercício da administração, os administradores terão direito a uma retirada mensal, a título de pró labore, cujo valor será definido de comum acordo entre os sócios.

#### **VIII- DO EXERCÍCIO SOCIAL, BALANÇO PATRIMONIAL DOS LUCROS E PERDAS**

**Cláusula 10ª.** O exercício social encerrar-se-á em 31 de dezembro de cada ano, quando o(s) administrador(es) prestarão contas justificadas de sua administração, procedendo à elaboração do inventário, do balanço patrimonial e do resultado econômico, cabendo aos sócios, na proporção de suas quotas, os lucros ou perdas apuradas. Nos quatro meses seguintes ao término do exercício social, os sócios deliberarão sobre as contas e designarão administrador(es) quando for o caso.

#### **IX-DA RETIRADA OU FALECIMENTO DE SÓCIO**

**Cláusula 11ª.** Retirando-se, falecendo ou interditado qualquer sócio, a sociedade não se dissolverá, continuará suas atividades com herdeiros, sucessores e o incapaz, desde que autorizado legalmente. Inexistindo interesse na continuidade da sociedade esta será liquidada após a apuração do Balanço Patrimonial na data do evento. O resultado positivo ou negativo será distribuído ou suportado pelos sócios na proporção de suas quotas. Em nenhuma hipótese a sociedade poderá continuar com apenas um sócio por mais de 180 (cento e oitenta) dias. Parágrafo Único. O mesmo procedimento será adotado em outros casos em que a sociedade se resolva em relação a seu sócio.

#### **X - DO DESIMPEDIMENTO**

**Cláusula 12ª.** O(s) administrador(es) declara(m), sob as penas da lei, que não está(ão) impedido(s) de exercer(em) a administração da sociedade, por lei especial ou em virtude de condenação criminal, ou por se encontrar(em) sob os efeitos dela, a pena que vede, ainda que temporariamente, o acesso a cargos públicos, ou por crime falimentar, de prevaricação, peita ou suborno, concussão, peculato ou contra a economia popular, contra o sistema financeiro nacional, contra normas de defesa da concorrência, contra as relações de consumo, fê pública ou propriedade. (Art. 1.011, § 1º, CC/2002).

#### **XI - DO ENQUADRAMENTO**

**Cláusula 13ª.** Os signatários do presente ato declaram que o movimento da receita bruta anual da empresa se enquadra na condição de EMPRESA DE PEQUENO PORTE e não excederá o limite fixado no inciso II do art. 3º da Lei Complementar nº. 123 de 14 de dezembro de 2006, e que não se enquadra em qualquer das hipóteses de exclusão relacionadas no parágrafo 4º. Do art. 3º da mencionada Lei.

#### **XII - DO FORO**

**Cláusula 14ª.** Fica eleito o foro da cidade de Manaus, para o exercício e o cumprimento dos direitos e obrigações resultantes deste contrato.

E, por se acharem em perfeito acordo em tudo quando neste instrumento particular foi lavrado, obrigam-se a cumprir o presente contrato assinando-o e destinando-o ao registro e arquivamento na Junta Comercial do Estado do Amazonas, para que produza os efeitos legais.

Manaus (AM), 12 de Junho de 2024.

\_\_\_\_\_  
DIOERMESON FELIX RIOS

\_\_\_\_\_  
SARHA ROCHA RIOS









# JUNTA COMERCIAL DO ESTADO DO AMAZONAS

## Registro Digital

### Documento Principal

Identificação do Processo		
Número do Protocolo	Número do Processo Módulo Integrador	Data
24/033.404-3	AMP2400073752	13/06/2024

Identificação do(s) Assinante(s)		
CPF	Nome	Data Assinatura
463.815.112-49	DIOERMESON FELIX RIOS	13/06/2024
Assinado utilizando assinaturas avançadas  		
599.973.702-87	SARHA ROCHA RIOS	13/06/2024
Assinado utilizando assinaturas avançadas  		

Junta Comercial do Estado do Amazonas

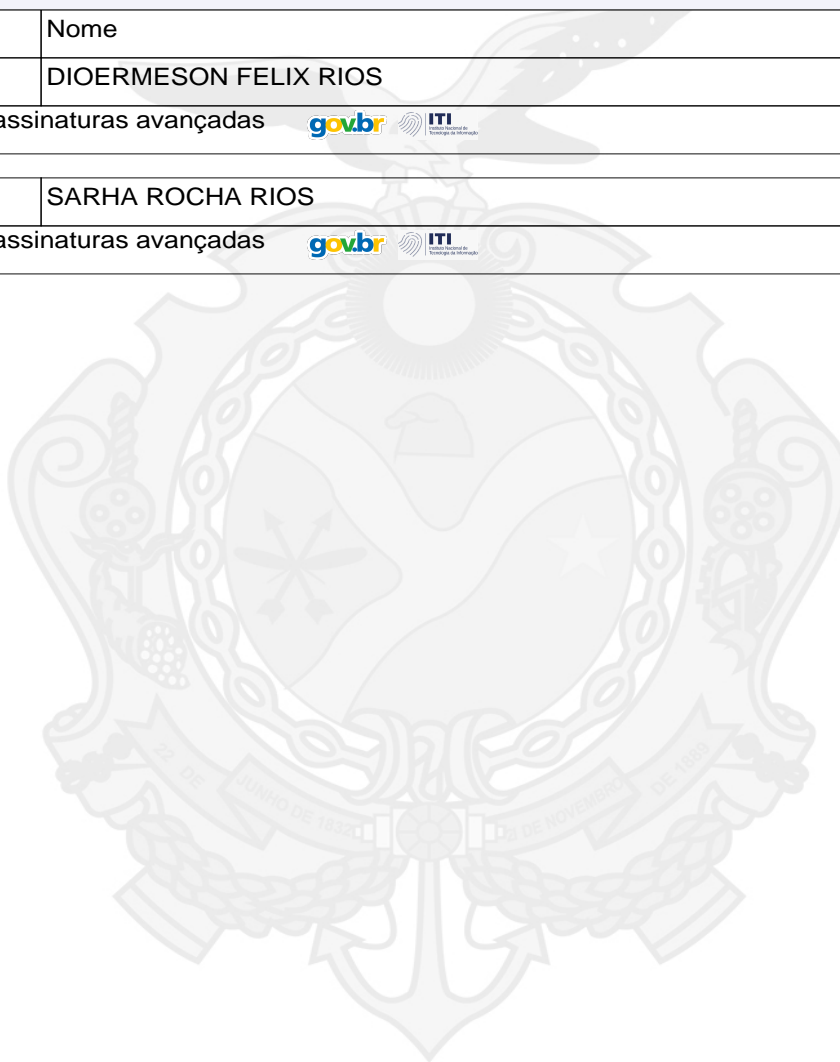

Junta Comercial do Estado do Amazonas

Certifico registro sob o nº 1650937 em 13/06/2024 da Empresa ROCHA E RIOS LTDA, CNPJ 36516994000140 e protocolo 240334043 - 13/06/2024. Autenticação: 3B2256CE6A631EEADFFC5F04856D5A45CBD9DD. MARCIA LOPES BARROSO - Secretária-Geral. Para validar este documento, acesse <http://www.jucea.am.gov.br> e informe nº do protocolo 24/033.404-3 e o código de segurança Q96X Esta cópia foi autenticada digitalmente e assinada em 13/06/2024 por MARCIA LOPES BARROSO Secretária-Geral.

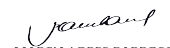
  
MARCIA LOPES BARROSO  
SECRETÁRIA GERAL



Ministério da Indústria, Comércio Exterior e Serviços  
Secretaria Especial da Micro e Pequena Empresa  
Departamento de Registro Empresarial e Integração  
Secretaria de Estado de Planejamento, Desenvolvimento, Ciência, Tecnologia e Inovação  
Junta Comercial do Estado do Amazonas

## TERMO DE AUTENTICAÇÃO - REGISTRO DIGITAL

Certifico que o ato, assinado digitalmente, da empresa ROCHA E RIOS LTDA, de CNPJ 36.516.994/0001-40 e protocolado sob o número 24/033.404-3 em 13/06/2024, encontra-se registrado na Junta Comercial sob o número 1650937, em 13/06/2024. O ato foi deferido eletronicamente pelo examinador Aline Araújo Riker.

Certifica o registro, a Secretária-Geral, MARCIA LOPES BARROSO. Para sua validação, deverá ser acessado o sítio eletrônico do Portal de Serviços / Validar Documentos (<https://portalservicos.jucea.am.gov.br/Portal/pages/imagemProcesso/viaUnica.jsf>) e informar o número de protocolo e chave de segurança.

### Capa de Processo

Assinante(s)		
CPF	Nome	Data Assinatura
599.973.702-87	SARHA ROCHA RIOS	13/06/2024
Assinado utilizando assinaturas avançadas  		
463.815.112-49	DIOERMESON FELIX RIOS	13/06/2024
Assinado utilizando assinaturas avançadas  		

### Documento Principal

Assinante(s)		
CPF	Nome	Data Assinatura
463.815.112-49	DIOERMESON FELIX RIOS	13/06/2024
Assinado utilizando assinaturas avançadas  		
599.973.702-87	SARHA ROCHA RIOS	13/06/2024
Assinado utilizando assinaturas avançadas  		

Data de início dos efeitos do registro (art. 36, Lei 8.934/1994): 12/06/2024



Documento assinado eletronicamente por Aline Araújo Riker, Servidor(a) Público(a), em 13/06/2024, às 14:47.



A autenticidade desse documento pode ser conferida no [portal de serviços da jucea](https://portalservicos.jucea.am.gov.br) informando o número do protocolo 24/033.404-3.



Junta Comercial do Estado do Amazonas

Certifico registro sob o nº 1650937 em 13/06/2024 da Empresa ROCHA E RIOS LTDA, CNPJ 36516994000140 e protocolo 240334043 - 13/06/2024. Autenticação: 3B2256CE6A631EEADFFC5F04856D5A45CBD9DD. MARCIA LOPES BARROSO - Secretária-Geral. Para validar este documento, acesse <http://www.jucea.am.gov.br> e informe nº do protocolo 24/033.404-3 e o código de segurança Q96X Esta cópia foi autenticada digitalmente e assinada em 13/06/2024 por MARCIA LOPES BARROSO Secretária-Geral.

  
MARCIA LOPES BARROSO  
SECRETÁRIA-GERAL



# JUNTA COMERCIAL DO ESTADO DO AMAZONAS

Registro Digital

O ato foi assinado digitalmente por :

Identificação do(s) Assinante(s)	
CPF	Nome
828.967.982-34	MARCIA LOPES BARROSO

Junta Comercial do Estado do Amazonas



Manaus, quinta-feira, 13 de junho de 2024



Junta Comercial do Estado do Amazonas

Certifico registro sob o nº 1650937 em 13/06/2024 da Empresa ROCHA E RIOS LTDA, CNPJ 36516994000140 e protocolo 240334043 - 13/06/2024. Autenticação: 3B2256CE6A631EEADFFC5F04856D5A45CBD9DD. MARCIA LOPES BARROSO - Secretária-Geral. Para validar este documento, acesse <http://www.jucea.am.gov.br> e informe nº do protocolo 24/033.404-3 e o código de segurança Q96X Esta cópia foi autenticada digitalmente e assinada em 13/06/2024 por MARCIA LOPES BARROSO Secretária-Geral.

  
MARCIA LOPES BARROSO  
SECRETÁRIA GERAL





REPÚBLICA FEDERATIVA DO BRASIL  
 MINISTÉRIO DA INFRAESTRUTURA  
 DEPARTAMENTO NACIONAL DE TRÂNSITO  
 CARTEIRA NACIONAL DE HABILITAÇÃO

AM

NOME  
 SARHA ROCHA RIOS

DOC. IDENTIDADE/ÓRG EMISSOR/UF  
 11914424 SSP AM

CPF  
 599.973.702-87

DATA NASCIMENTO  
 16/11/1976

FILIAÇÃO  
 JOSE GOMES DA ROCHA  
 MARIA AMORIM DA ROCHA

PERMISSÃO  
 ACC  
 CAT. HAB.  
 B

Nº REGISTRO  
 03777075502

VALIDADE  
 25/10/2025

1ª HABILITAÇÃO  
 31/01/2006

VÁLIDA EM TODO O TERRITÓRIO NACIONAL  
 1999593952

OBSERVAÇÕES  
 A

Sarha Rocha Rios

ASSINATURA DO PORTADOR

LOCAL  
 MANAUS, AM

DATA EMISSÃO  
 27/10/2020

ASSINADO DIGITALMENTE  
 DEPARTAMENTO ESTADUAL DE TRÂNSITO

46245445452  
 AM033387753

AMAZONAS

DENATRAN CONTRAN

1999593952

QR-CODE



Documento assinado com certificado digital em conformidade com a Medida Provisória nº 2200-2/2001. Sua validade poderá ser confirmada por meio do programa Assinador Serpro.

As orientações para instalar o Assinador Serpro e realizar a validação do documento digital estão disponíveis em:  
<https://www.serpro.gov.br/assinador-digital>.

SERPRO / SENATRAN



**PODER JUDICIÁRIO**  
**TRIBUNAL DE JUSTIÇA DO ESTADO DO AMAZONAS**  
Comarca de Manaus

**CERTIDÃO ESTADUAL DE DISTRIBUIÇÃO**  
**FALÊNCIA E RECUPERAÇÃO DE CRÉDITO**

**CERTIDÃO Nº: 007938351**

**FOLHA: 1/1**

A autenticidade desta certidão poderá ser confirmada pela internet no site do Tribunal de Justiça.

Pesquisando os registros de distribuição de feitos no sistema informatizado do Tribunal de Justiça do Estado do Amazonas, no período de 20 anos anteriores a data de 17/09/2024, Certifico NADA CONSTAR em nome de:

**ROCHE E RIOS LTDA, vinculado ao CNPJ: 36.516.994/0001-40. \*\*\*\*\***

Certidão expedida gratuitamente pela internet, com validade de 30 dias.

Manaus, quarta-feira, 18 de setembro de 2024.

**PEDIDO Nº:**

**0007938351**





Ministério do Empreendedorismo, da Microempresa e da Empresa de Pequeno Porte  
Secretaria Nacional de Microempresa e Empresa de Pequeno Porte  
Diretoria Nacional de Registro Empresarial e Integração  
Secretaria de Estado de Planejamento, Desenvolvimento, Ciência,

Nº DO PROTOCOLO (Uso da Junta Comercial)

NIRE (da sede ou filial, quando a sede for em outra UF)

13200758749

Código da Natureza Jurídica

2062

Nº de Matrícula do Agente Auxiliar do Comércio

1 - REQUERIMENTO

ILMO(A). SR.(A) PRESIDENTE DA Junta Comercial do Estado do Amazonas

Nome: ROCHA E RIOS LTDA

(da Empresa ou do Agente Auxiliar do Comércio)

requer a V.Sª o deferimento do seguinte ato:

Nº FCN/REMP

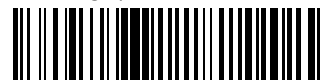

AME2400090225

Nº DE VIAS	CÓDIGO DO ATO	CÓDIGO DO EVENTO	QTDE	DESCRIÇÃO DO ATO / EVENTO
1	223			BALANCO

MANAUS

Local

16 Julho 2024

Data

Representante Legal da Empresa / Agente Auxiliar do Comércio:

Nome: \_\_\_\_\_

Assinatura: \_\_\_\_\_

Telefone de Contato: \_\_\_\_\_

2 - USO DA JUNTA COMERCIAL

DECISÃO SINGULAR

DECISÃO COLEGIADA

Nome(s) Empresarial(ais) igual(ais) ou semelhante(s):

SIM

SIM

Processo em Ordem À decisão

\_\_\_\_\_/\_\_\_\_\_/\_\_\_\_\_  
Data

NÃO

\_\_\_\_\_/\_\_\_\_\_/\_\_\_\_\_  
Data

\_\_\_\_\_  
Responsável

NÃO

\_\_\_\_\_/\_\_\_\_\_/\_\_\_\_\_  
Data

\_\_\_\_\_  
Responsável

\_\_\_\_\_  
Responsável

DECISÃO SINGULAR

Processo em exigência. (Vide despacho em folha anexa)

Processo deferido. Publique-se e archive-se.

Processo indeferido. Publique-se.

2ª Exigência

3ª Exigência

4ª Exigência

5ª Exigência

\_\_\_\_\_/\_\_\_\_\_/\_\_\_\_\_  
Data

\_\_\_\_\_  
Responsável

DECISÃO COLEGIADA

Processo em exigência. (Vide despacho em folha anexa)

Processo deferido. Publique-se e archive-se.

Processo indeferido. Publique-se.

2ª Exigência

3ª Exigência

4ª Exigência

5ª Exigência

\_\_\_\_\_/\_\_\_\_\_/\_\_\_\_\_  
Data

\_\_\_\_\_  
Vogal

\_\_\_\_\_  
Vogal

\_\_\_\_\_  
Vogal

Presidente da \_\_\_\_\_ Turma

OBSERVAÇÕES



Junta Comercial do Estado do Amazonas

Certifico registro sob o nº 1659229 em 16/07/2024 da Empresa ROCHA E RIOS LTDA, CNPJ 36516994000140 e protocolo 240400119 - 16/07/2024. Autenticação: 3E67ACD319DD85AAC4BBBD28E31565837E8D4B45. Márcia Lopes Perez - Secretária-Geral. Para validar este documento, acesse <http://www.jucea.am.gov.br> e informe nº do protocolo 24/040.011-9 e o código de segurança Yfat Esta cópia foi autenticada digitalmente e assinada em 16/07/2024 por Márcia Lopes Perez Secretária-Geral.

*Marcia Lopes Perez*  
MARCIA LOPES PEREZ



# JUNTA COMERCIAL DO ESTADO DO AMAZONAS

## Registro Digital

### Capa de Processo

Identificação do Processo		
Número do Protocolo	Número do Processo Módulo Integrador	Data
24/040.011-9	AME2400090225	16/07/2024

Identificação do(s) Assinante(s)		
CPF	Nome	Data Assinatura
463.815.112-49	DIOERMESON FELIX RIOS	16/07/2024
Assinado utilizando assinaturas avançadas  		
709.379.152-20	ROSELANE CRISTINA DE CASTRO ALVES	16/07/2024
Assinado utilizando assinaturas avançadas  		

Junta Comercial do Estado do Amazonas

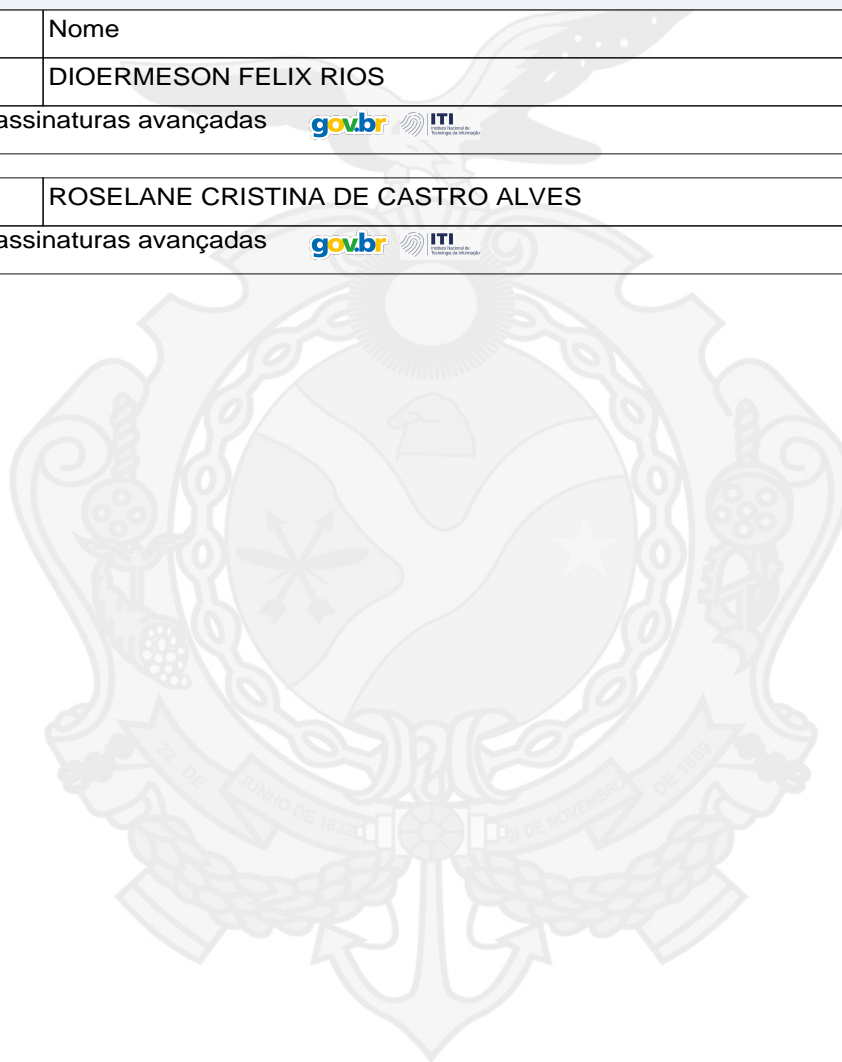

Junta Comercial do Estado do Amazonas

Certifico registro sob o nº 1659229 em 16/07/2024 da Empresa ROCHA E RIOS LTDA, CNPJ 36516994000140 e protocolo 240400119 - 16/07/2024. Autenticação: 3E67ACD319DD85AAC4BBBD28E31565837E8D4B45. Márcia Lopes Perez - Secretária-Geral. Para validar este documento, acesse <http://www.jucea.am.gov.br> e informe nº do protocolo 24/040.011-9 e o código de segurança Yfat Esta cópia foi autenticada digitalmente e assinada em 16/07/2024 por Márcia Lopes Perez Secretária-Geral.

  
MÁRCIA LOPES PEREZ

# ROCHA E RIOS LTDA

## BALANÇO PATRIMONIAL

EMPRESA: ROCHA E RIOS LTDA		CNPJ: 36.516.994/0001-40	
INSCRIÇÃO ESTADUAL: 05.435.105-7 NIRE: 13200758749		PERÍODO (MÊS/ ANO): JANEIRO A DEZEMBRO DE 2023	
RUA PE. MONTEIRO DE NORONHA, Nº 35, LJ 01 TERREO, CEP: 69028-140, FLOES, MANAUS-AM			
<b>ATIVO</b>	<b>31.12.2023</b>	<b>PASSIVO</b>	<b>31.12.2023</b>
<b>CIRCULANTE</b>		<b>CIRCULANTE</b>	
Caixa	11.303,45	Fornecedores	140.326,13
Bancos Conta Movimento	6.001,00	Obrigações Trabalhistas e Previc	147.564,72
Clientes	223.898,39	Outras Obrigações a Pagar	125.898,05
Estoque	174.933,77		
<b>Total do Circulante</b>	<b>416.136,61</b>	<b>Total do Circulante</b>	<b>413.788,90</b>
<b>NÃO CIRCULANTE</b>		<b>PATRIMÔNIO LIQUIDO</b>	
<b>IMOBILIZADO</b>		Capital Subscrito e integralizac	300.000,00
Bens Corpóreos	618.930,00	<b>LUCROS OU PREJUÍZOS ACUMULADOS</b>	
(-) Depreciação e Amortização Acumul	(169.964,33)	Lucros ou prejuízos acumulados	151.313,38
<b>Total do Não Circulante</b>	<b>448.965,67</b>	<b>Total do Patrimônio</b>	<b>451.313,38</b>
<b>TOTAL DO ATIVO</b>	<b>865.102,28</b>	<b>TOTAL DO PASSIVO</b>	<b>865.102,28</b>
			<b>0,00</b>

Manaus, 28 de junho de 2024

Documento assinado digitalmente  
**gov.br** DIOERMESON FELIX RIOS  
Data: 15/07/2024 18:18:40-0300  
Verifique em <https://validar.iti.gov.br>

DIOERMESON FELIX RIOS  
CPF: 463.815.112-49  
Sócio-administrador

Documento assinado digitalmente  
**gov.br** ROSELANE CRISTINA DE CASTRO ALVES  
Data: 15/07/2024 18:08:07-0300  
Verifique em <https://validar.iti.gov.br>

ROSELANE CRISTINA DE CASTRO ALVES  
CRC/AM: 018916/O-2  
Contadora

Sob as penas da Lei, declaramos que as informações aqui contidas são verdadeiras, nos responsabilizamos por todas elas.

A empresa não possui Conselho Fiscal instalado e nem Auditoria Independente.

As notas explicativas da Administração são parte integrante das Demonstrações Financeiras.

Reconhecemos a exatidão do presente Balanço Patrimonial, encerrado em 31/12/2023, estando de acordo com a documentação enviada à Contabilidade, somando tanto o ATIVO como o PASSIVO



Junta Comercial do Estado do Amazonas

Certifico registro sob o nº 1659229 em 16/07/2024 da Empresa ROCHA E RIOS LTDA, CNPJ 36516994000140 e protocolo 240400119 - 16/07/2024. Autenticação: 3E67ACD319DD85AAC4BBBD28E31565837E8D4B45. Márcia Lopes Perez - Secretária-Geral. Para validar este documento, acesse <http://www.jucea.am.gov.br> e informe nº do protocolo 24/040.011-9 e o código de segurança Yfat Esta cópia foi autenticada digitalmente e assinada em 16/07/2024 por Márcia Lopes Perez Secretária-Geral.

MÁRCIA LOPES PEREZ

# ROCHA E RIOS LTDA

## DEMONSTRAÇÕES DE RESULTADO

EMPRESA: ROCHA E RIOS LTDA		CNPJ: 36.516.994/0001-40
INSCRIÇÃO: 05.435.105-7	NIRE: 13200758749	PERÍODO (MÊS/ ANO): JANEIRO A DEZEMBRO 2023
RUA PE. MONTEIRO DE NORONHA, Nº 35, LJ 01 TERREO, CEP: 69028-140, FLOES, MANAUS-AM		
Período findo em 31 de dezembro de 2023.		
		<b>31.12.2023</b>
<b>Receita operacional bruta</b>		975.512,00
<b>Deduções da receita operacional</b>		
Impostos sobre a receita operacional		(84.381,79)
<b>Receita operacional líquida</b>		<b>891.130,21</b>
<b>Custo da operação</b>		
Custo dos Produtos Vendidos		(146.326,80)
<b>Lucro bruto</b>		<b>744.803,41</b>
<b>Despesas Operacionais</b>		
Despesas gerais administrativas e tributárias		(622.776,49)
<b>Lucro antes do IRPJ e CSLL</b>		<b>122.026,92</b>
Provisão do IRPJ e CSLL		(29.286,46)
<b>Lucro líquido do exercício</b>		<b>151.313,38</b>

Manaus, 28 de junho de 2024



Documento assinado digitalmente  
**DIOERMESON FELIX RIOS**  
Data: 15/07/2024 18:15:57-0300  
Verifique em <https://validar.iti.gov.br>

**DIOERMESON FELIX RIOS**  
CPF: 463.815.112-49  
Sócio-administrador



Documento assinado digitalmente  
**ROSELANE CRISTINA DE CASTRO ALVES**  
Data: 15/07/2024 18:06:25-0300  
Verifique em <https://validar.iti.gov.br>

**ROSELANE CRISTINA DE CASTRO ALVES**  
CRC/AM: 018916/O-2  
Contadora



Junta Comercial do Estado do Amazonas

Certifico registro sob o nº 1659229 em 16/07/2024 da Empresa ROCHA E RIOS LTDA, CNPJ 36516994000140 e protocolo 240400119 - 16/07/2024. Autenticação: 3E67ACD319DD85AAC4BBBD28E31565837E8D4B45. Márcia Lopes Perez - Secretária-Geral. Para validar este documento, acesse <http://www.jucea.am.gov.br> e informe nº do protocolo 24/040.011-9 e o código de segurança Yfat Esta cópia foi autenticada digitalmente e assinada em 16/07/2024 por Márcia Lopes Perez Secretária-Geral.

MÁRCIA LOPES PEREZ

# ROCHA E RIOS LTDA

INDICES DE LIQUIDEZ	
EMPRESA: ROCHA E RIOS LTDA	
CNPJ: 36.516.994/0001-40	
INSCRIÇÃO: 05.435.105-7 NIRE: 13200758749	
PERÍODO (MÊS/ ANO): JANEIRO A DEZEMBRO DE 2022	
RUA PE. MONTEIRO DE NORONHA, Nº 35, LJ 01 TERREO, CEP: 69028-140, FLOES, MANAUS-AM	
<b>INDICE DE LIQUIDEZ GERAL</b>	
ativo circulante (AC) + realizável a longo prazo (RLP)	416.136,61 = <b>1,006</b>
passivo circulante (PC) + passivo não circulante (PNC)	413.788,90
<b>INDICE DE LIQUIDEZ SECA</b>	
ativo circulante (AC) - estoques	241.202,84 = <b>0,583</b>
passivo circulante (PC)	413.788,90
<b>INDICE DE LIQUIDEZ CORRENTE</b>	
ativo circulante (AC)	416.136,61 = <b>1,006</b>
passivo circulante (PC)	413.788,90
<b>INDICE DE LIQUIDEZ IMEDIATA</b>	
disponível	17.304,45 = <b>0,042</b>
passivo circulante (PC)	413.788,90
<b>INDICE DE SOLVÊNCIA GERAL</b>	
ativo total (AT)	865.102,28 = <b>2,091</b>
passivo circulante (PC) + passivo não circulante (PNC)	413.788,90
<b>INDICE DE ENDIVIDAMENTO</b>	
passivo circulante (PC) + passivo não circulante (PNC)	413.788,90 = <b>0,478</b>
ativo total (AT)	865.102,28
<b>CAPITAL CIRCULANTE LIQUIDO</b>	
ativo total (AT) - passivo circulante (PC)	865.102,28 - 413.788,90 = <b>451.313,38</b>

<p>Documento assinado digitalmente</p> <p><b>gov.br</b> DIOERMESON FELIX RIOS</p> <p>Data: 15/07/2024 18:13:49-0300</p> <p>Verifique em <a href="https://validar.iti.gov.br">https://validar.iti.gov.br</a></p> <p>DIOERMESON FELIX RIOS</p> <p>CPF: 463.815.112-49</p> <p>Sócio-administrador</p>	<p>Manaus, 28 de junho de 2024</p>	<p>Documento assinado digitalmente</p> <p><b>gov.br</b> ROSELANE CRISTINA DE CASTRO ALVES</p> <p>Data: 15/07/2024 18:04:39-0300</p> <p>Verifique em <a href="https://validar.iti.gov.br">https://validar.iti.gov.br</a></p> <p>ROSELANE CRISTINA DE CASTRO ALVES</p> <p>CRC/AM: 018916/O-2</p> <p>Contadora</p>
--	------------------------------------	---



Junta Comercial do Estado do Amazonas

Certifico registro sob o nº 1659229 em 16/07/2024 da Empresa ROCHA E RIOS LTDA, CNPJ 36516994000140 e protocolo 240400119 - 16/07/2024. Autenticação: 3E67ACD319DD85AAC4BBD28E31565837E8D4B45. Márcia Lopes Perez - Secretária-Geral. Para validar este documento, acesse <http://www.jucea.am.gov.br> e informe nº do protocolo 24/040.011-9 e o código de segurança Yfat Esta cópia foi autenticada digitalmente e assinada em 16/07/2024 por Márcia Lopes Perez Secretária-Geral.

*Marcia Lopes Perez*  
MARCIA LOPES PEREZ



# JUNTA COMERCIAL DO ESTADO DO AMAZONAS

## Registro Digital

### Documento Principal

Identificação do Processo		
Número do Protocolo	Número do Processo Módulo Integrador	Data
24/040.011-9	AME2400090225	16/07/2024

Identificação do(s) Assinante(s)		
CPF	Nome	Data Assinatura
463.815.112-49	DIOERMESON FELIX RIOS	16/07/2024
Assinado utilizando assinaturas avançadas  		
709.379.152-20	ROSELANE CRISTINA DE CASTRO ALVES	16/07/2024
Assinado utilizando assinaturas avançadas  		

Junta Comercial do Estado do Amazonas

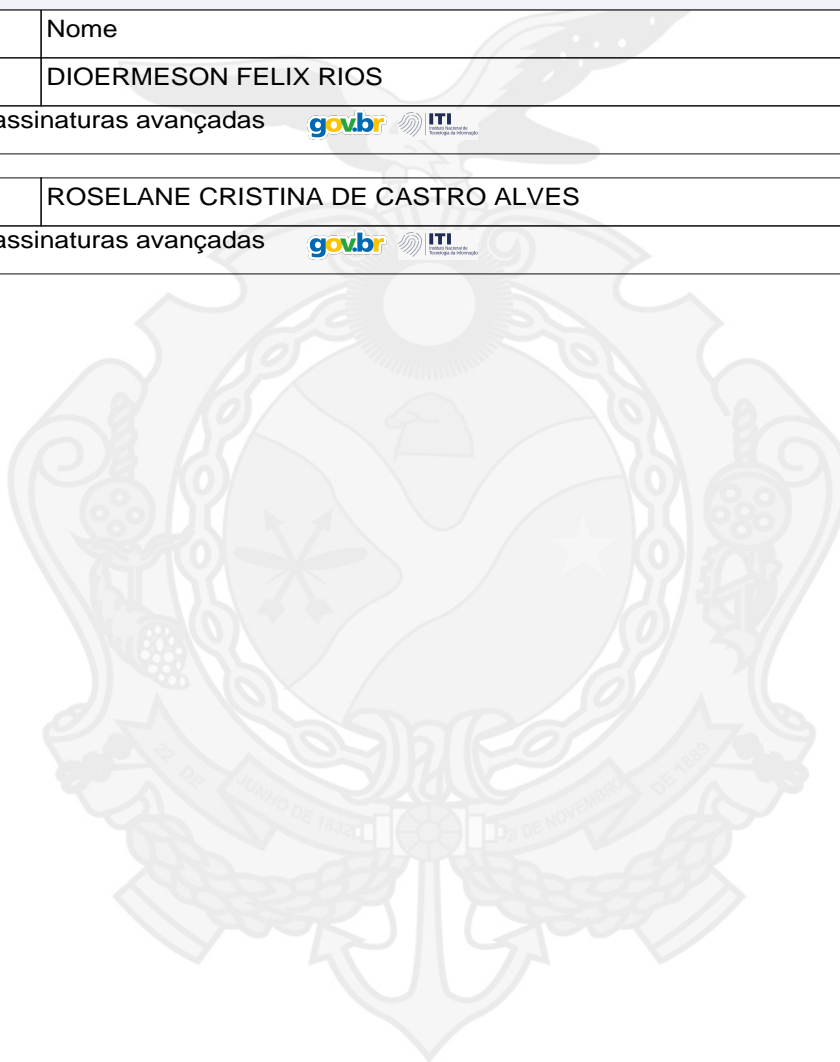

Junta Comercial do Estado do Amazonas

Certifico registro sob o nº 1659229 em 16/07/2024 da Empresa ROCHA E RIOS LTDA, CNPJ 36516994000140 e protocolo 240400119 - 16/07/2024. Autenticação: 3E67ACD319DD85AAC4BBBD28E31565837E8D4B45. Márcia Lopes Perez - Secretária-Geral. Para validar este documento, acesse <http://www.jucea.am.gov.br> e informe nº do protocolo 24/040.011-9 e o código de segurança Yfat Esta cópia foi autenticada digitalmente e assinada em 16/07/2024 por Márcia Lopes Perez Secretária-Geral.

  
MÁRCIA LOPES PEREZ







## TERMO DE AUTENTICAÇÃO - REGISTRO DIGITAL





Certifico que o ato, assinado digitalmente, da empresa ROCHA E RIOS LTDA, de CNPJ 36.516.994/0001-40 e protocolado sob o número 24/040.011-9 em 16/07/2024, encontra-se registrado na Junta Comercial sob o número 1659229, em 16/07/2024. O ato foi deferido eletronicamente pelo examinador Abia Maria da Costa Carril.

Certifica o registro, a Secretária-Geral, Márcia Lopes Perez. Para sua validação, deverá ser acessado o sítio eletrônico do Portal de Serviços / Validar Documentos (<https://portalservicos.jucea.am.gov.br/Portal/pages/imagemProcesso/viaUnica.jsf>) e informar o número de protocolo e chave de segurança.

### Capa de Processo

Assinante(s)		
CPF	Nome	Data Assinatura
463.815.112-49	DIOERMESON FELIX RIOS	16/07/2024
Assinado utilizando assinaturas avançadas  		
709.379.152-20	ROSELANE CRISTINA DE CASTRO ALVES	16/07/2024
Assinado utilizando assinaturas avançadas  		

### Documento Principal

Assinante(s)		
CPF	Nome	Data Assinatura
463.815.112-49	DIOERMESON FELIX RIOS	16/07/2024
Assinado utilizando assinaturas avançadas  		
709.379.152-20	ROSELANE CRISTINA DE CASTRO ALVES	16/07/2024
Assinado utilizando assinaturas avançadas  		

Data de início dos efeitos do registro (art. 36, Lei 8.934/1994): 15/07/2024



Documento assinado eletronicamente por Abia Maria da Costa Carril, Servidor(a) Público(a), em 16/07/2024, às 14:28.



A autenticidade desse documento pode ser conferida no [portal de serviços da jucea](https://portalservicos.jucea.am.gov.br) informando o número do protocolo 24/040.011-9.





# JUNTA COMERCIAL DO ESTADO DO AMAZONAS

Registro Digital

O ato foi assinado digitalmente por :

Identificação do(s) Assinante(s)	
CPF	Nome
828.967.982-34	MARCIA LOPES PEREZ

Junta Comercial do Estado do Amazonas



Manaus, terça-feira, 16 de julho de 2024



Junta Comercial do Estado do Amazonas

Certifico registro sob o nº 1659229 em 16/07/2024 da Empresa ROCHA E RIOS LTDA, CNPJ 36516994000140 e protocolo 240400119 - 16/07/2024. Autenticação: 3E67ACD319DD85AAC4BBD28E31565837E8D4B45. Márcia Lopes Perez - Secretária-Geral. Para validar este documento, acesse <http://www.jucea.am.gov.br> e informe nº do protocolo 24/040.011-9 e o código de segurança Yfat Esta cópia foi autenticada digitalmente e assinada em 16/07/2024 por Márcia Lopes Perez Secretária-Geral.

  
MARCIA LOPES PEREZ



Ministério do Empreendedorismo, da Microempresa e da Empresa de Pequeno Porte  
 Secretaria Nacional de Microempresa e Empresa de Pequeno Porte  
 Diretoria Nacional de Registro Empresarial e Integração  
 Secretaria de Estado de Planejamento, Desenvolvimento, Ciência,

Nº DO PROTOCOLO (Uso da Junta Comercial)

NIRE (da sede ou filial, quando a sede for em outra UF)

13200758749

Código da Natureza Jurídica

2062

Nº de Matrícula do Agente Auxiliar do Comércio

1 - REQUERIMENTO

ILMO(A). SR.(A) PRESIDENTE DA Junta Comercial do Estado do Amazonas

Nome: ROCHA E RIOS LTDA

(da Empresa ou do Agente Auxiliar do Comércio)

requer a V.Sª o deferimento do seguinte ato:

Nº FCN/REMP



AME2400090771

Nº DE VIAS	CÓDIGO DO ATO	CÓDIGO DO EVENTO	QTDE	DESCRIÇÃO DO ATO / EVENTO
1	223			BALANCO
		048	1	RE-RATIFICACAO

MANAUS

Local

16 Julho 2024

Data

Representante Legal da Empresa / Agente Auxiliar do Comércio:

Nome: \_\_\_\_\_

Assinatura: \_\_\_\_\_

Telefone de Contato: \_\_\_\_\_

2 - USO DA JUNTA COMERCIAL

DECISÃO SINGULAR

DECISÃO COLEGIADA

Nome(s) Empresarial(ais) igual(ais) ou semelhante(s):

SIM

SIM

Processo em Ordem À decisão

\_\_\_\_\_/\_\_\_\_\_/\_\_\_\_\_  
Data

NÃO

\_\_\_\_\_/\_\_\_\_\_/\_\_\_\_\_  
Data

\_\_\_\_\_  
Responsável

NÃO

\_\_\_\_\_/\_\_\_\_\_/\_\_\_\_\_  
Data

\_\_\_\_\_  
Responsável

\_\_\_\_\_  
Responsável

DECISÃO SINGULAR

Processo em exigência. (Vide despacho em folha anexa)

Processo deferido. Publique-se e archive-se.

Processo indeferido. Publique-se.

2ª Exigência

3ª Exigência

4ª Exigência

5ª Exigência

\_\_\_\_\_/\_\_\_\_\_/\_\_\_\_\_  
Data

\_\_\_\_\_  
Responsável

DECISÃO COLEGIADA

Processo em exigência. (Vide despacho em folha anexa)

Processo deferido. Publique-se e archive-se.

Processo indeferido. Publique-se.

2ª Exigência

3ª Exigência

4ª Exigência

5ª Exigência

\_\_\_\_\_/\_\_\_\_\_/\_\_\_\_\_  
Data

\_\_\_\_\_  
Vogal

\_\_\_\_\_  
Vogal

\_\_\_\_\_  
Vogal

Presidente da \_\_\_\_\_ Turma

OBSERVAÇÕES



Junta Comercial do Estado do Amazonas

Certifico registro sob o nº 1659279 em 16/07/2024 da Empresa ROCHA E RIOS LTDA, CNPJ 36516994000140 e protocolo 240400615 - 16/07/2024. Autenticação: E8801F594B94674C487438444DE06DD79EE522E5. Márcia Lopes Perez - Secretária-Geral. Para validar este documento, acesse <http://www.jucea.am.gov.br> e informe nº do protocolo 24/040.061-5 e o código de segurança ayZ6 Esta cópia foi autenticada digitalmente e assinada em 16/07/2024 por Márcia Lopes Perez Secretária-Geral.

*Marcia Lopes Perez*  
MARCIA LOPES PEREZ



# JUNTA COMERCIAL DO ESTADO DO AMAZONAS

## Registro Digital

### Capa de Processo

Identificação do Processo		
Número do Protocolo	Número do Processo Módulo Integrador	Data
24/040.061-5	AME2400090771	16/07/2024

Identificação do(s) Assinante(s)		
CPF	Nome	Data Assinatura
463.815.112-49	DIOERMESON FELIX RIOS	16/07/2024
Assinado utilizando assinaturas avançadas  		
709.379.152-20	ROSELANE CRISTINA DE CASTRO ALVES	16/07/2024
Assinado utilizando assinaturas avançadas  		

Junta Comercial do Estado do Amazonas



Junta Comercial do Estado do Amazonas

Certifico registro sob o nº 1659279 em 16/07/2024 da Empresa ROCHA E RIOS LTDA, CNPJ 36516994000140 e protocolo 240400615 - 16/07/2024. Autenticação: E8801F594B94674C487438444DE06DD79EE522E5. Márcia Lopes Perez - Secretária-Geral. Para validar este documento, acesse <http://www.jucea.am.gov.br> e informe nº do protocolo 24/040.061-5 e o código de segurança ayZ6 Esta cópia foi autenticada digitalmente e assinada em 16/07/2024 por Márcia Lopes Perez Secretária-Geral.

  
MÁRCIA LOPES PEREZ

# ROCHA E RIOS LTDA

## BALANÇO PATRIMONIAL

EMPRESA: ROCHA E RIOS LTDA		CNPJ: 36.516.994/0001-40	
INSCRIÇÃO ESTADUAL: 05.435.105-7 NIRE: 13200758749		PERÍODO (MÊS/ ANO): JANEIRO A DEZEMBRO DE 2022	
RUA PE. MONTEIRO DE NORONHA, Nº 35, LJ 01 TERREO, CEP: 69028-140, FLOES, MANAUS-AM			
<b>ATIVO</b>	<b>31.12.2022</b>	<b>PASSIVO</b>	<b>31.12.2022</b>
<b>CIRCULANTE</b>		<b>CIRCULANTE</b>	
Caixa	1.396,37	Fornecedores	39.396,36
Bancos Conta Movimento	5.000,00	Obrigações Trabalhistas e Previc	82.669,90
Clientes	176.909,99	Outras Obrigações a Pagar	72.836,57
Estoque	193.364,07		
<b>Total do Circulante</b>	<b>376.670,43</b>	<b>Total do Circulante</b>	<b>194.902,83</b>
<b>NÃO CIRCULANTE</b>		<b>PATRIMÔNIO LIQUIDO</b>	
<b>IMOBILIZADO</b>		Capital Subscrito e integralizac	300.000,00
Bens Corpóreos	298.930,00	<b>LUCROS OU PREJUÍZOS ACUMULADOS</b>	
(-) Depreciação e Amortização Acumul	(79.648,83)	Lucros ou prejuízos acumulados	101.048,76
<b>Total do Não Circulante</b>	<b>219.281,17</b>	<b>Total do Patrimônio</b>	<b>401.048,76</b>
<b>TOTAL DO ATIVO</b>	<b>595.951,60</b>	<b>TOTAL DO PASSIVO</b>	<b>595.951,59</b>
			<b>0,00</b>

Manaus, 19 de junho de 2024

Documento assinado digitalmente  
**gov.br** DIOERMESON FELIX RIOS  
 Data: 15/07/2024 18:18:40-0300  
 Verifique em <https://validar.iti.gov.br>

DIOERMESON FELIX RIOS  
 CPF: 463.815.112-49  
 Sócio-administrador

Documento assinado digitalmente  
**gov.br** ROSELANE CRISTINA DE CASTRO ALVES  
 Data: 15/07/2024 18:08:06-0300  
 Verifique em <https://validar.iti.gov.br>

ROSELANE CRISTINA DE CASTRO ALVES  
 CRC/AM: 018916/O-2  
 Contadora

Sob as penas da Lei, declaramos que as informações aqui contidas são verdadeiras, nos responsabilizamos por todas elas. A empresa não possui Conselho Fiscal instalado e nem Auditoria Independente.

As notas explicativas da Administração são parte integrante das Demonstrações Financeiras.

Reconhecemos a exatidão do presente Balanço Patrimonial, encerrado em 31/12/2022, estando de acordo com a documentação enviada à Contabilidade, somando tanto o ATIVO como o PASSIVO



Junta Comercial do Estado do Amazonas

Certifico registro sob o nº 1659279 em 16/07/2024 da Empresa ROCHA E RIOS LTDA, CNPJ 36516994000140 e protocolo 240400615 - 16/07/2024. Autenticação: E8801F594B94674C487438444DE06DD79EE522E5. Márcia Lopes Perez - Secretária-Geral. Para validar este documento, acesse <http://www.jucea.am.gov.br> e informe nº do protocolo 24/040.061-5 e o código de segurança ayZ6 Esta cópia foi autenticada digitalmente e assinada em 16/07/2024 por Márcia Lopes Perez Secretária-Geral.

*Márcia Lopes Perez*  
 MÁRCIA LOPES PEREZ

# ROCHA E RIOS LTDA

## DEMONSTRAÇÕES DE RESULTADO

EMPRESA: ROCHA E RIOS LTDA		CNPJ: 36.516.994/0001-40
INSCRIÇÃO: 05.435.105-7	NIRE: 13200758749	PERÍODO (MÊS/ ANO): JANEIRO A DEZEMBRO 2022
RUA PE. MONTEIRO DE NORONHA, Nº 35, LJ 01 TERREO, CEP: 69028-140, FLOES, MANAUS-AM		
Período findo em 31 de dezembro de 2021.		
		<b>31.12.2022</b>
<b>Receita operacional bruta</b>		436.709,00
<b>Deduções da receita operacional</b>		
Impostos sobre a receita operacional		(37.775,33)
<b>Receita operacional líquida</b>		<b>398.933,67</b>
<b>Custo da operação</b>		
Custo dos Produtos Vendidos		(87.341,80)
<b>Lucro bruto</b>		<b>311.591,87</b>
<b>Despesas Operacionais</b>		
Despesas gerais administrativas e tributárias		(230.100,94)
<b>Lucro antes do IRPJ e CSLL</b>		<b>81.490,93</b>
Provisão do IRPJ e CSLL		(19.557,82)
<b>Lucro líquido do exercício</b>		<b>101.048,76</b>

Manaus, 19 de junho de 2024

Documento assinado digitalmente  
**gov.br** DIOERMESON FELIX RIOS  
Data: 15/07/2024 18:15:57-0300  
Verifique em <https://validar.iti.gov.br>

DIOERMESON FELIX RIOS  
CPF: 463.815.112-49  
Sócio-administrador

Documento assinado digitalmente  
**gov.br** ROSELANE CRISTINA DE CASTRO ALVES  
Data: 15/07/2024 18:06:25-0300  
Verifique em <https://validar.iti.gov.br>

ROSELANE CRISTINA DE CASTRO ALVES  
CRC/AM: 018916/O-2  
Contadora



Junta Comercial do Estado do Amazonas



Certifico registro sob o nº 1659279 em 16/07/2024 da Empresa ROCHA E RIOS LTDA, CNPJ 36516994000140 e protocolo 240400615 - 16/07/2024. Autenticação: E8801F594B94674C487438444DE06DD79EE522E5. Márcia Lopes Perez - Secretária-Geral. Para validar este documento, acesse <http://www.jucea.am.gov.br> e informe nº do protocolo 24/040.061-5 e o código de segurança ayZ6 Esta cópia foi autenticada digitalmente e assinada em 16/07/2024 por Márcia Lopes Perez Secretária-Geral.

MÁRCIA LOPES PEREZ

# ROCHA E RIOS LTDA

INDICES DE LIQUIDEZ	
EMPRESA: ROCHA E RIOS LTDA	
CNPJ: 36.516.994/0001-40	
INSCRIÇÃO: 05.435.105-7 NIRE: 13200758749	
PERÍODO (MÊS/ ANO): JANEIRO A DEZEMBRO DE 2022	
RUA PE. MONTEIRO DE NORONHA, Nº 35, LJ 01 TERREO, CEP: 69028-140, FLOES, MANAUS-AM	
<b>INDICE DE LIQUIDEZ GERAL</b>	
ativo circulante (AC) + realizável a longo prazo (RLP)	376.670,43 = <b>1,933</b>
passivo circulante (PC) + passivo não circulante (PNC)	194.902,83
<b>INDICE DE LIQUIDEZ SECA</b>	
ativo circulante (AC) - estoques	183.306,36 = <b>0,941</b>
passivo circulante (PC)	194.902,83
<b>INDICE DE LIQUIDEZ CORRENTE</b>	
ativo circulante (AC)	376.670,43 = <b>1,933</b>
passivo circulante (PC)	194.902,83
<b>INDICE DE LIQUIDEZ IMEDIATA</b>	
disponível	6.396,37 = <b>0,033</b>
passivo circulante (PC)	194.902,83
<b>INDICE DE SOLVÊNCIA GERAL</b>	
ativo total (AT)	595.951,60 = <b>3,058</b>
passivo circulante (PC) + passivo não circulante (PNC)	194.902,83
<b>INDICE DE ENDIVIDAMENTO</b>	
passivo circulante (PC) + passivo não circulante (PNC)	194.902,83 = <b>0,327</b>
ativo total (AT)	595.951,60
<b>CAPITAL CIRCULANTE LIQUIDO</b>	
ativo total (AT) - passivo circulante (PC)	595.951,59 - 194.902,83 = <b>401.048,76</b>

 <p>Documento assinado digitalmente  <b>DIOERMESON FELIX RIOS</b>                  Data: 15/07/2024 18:13:49-0300                  Verifique em <a href="https://validar.iti.gov.br">https://validar.iti.gov.br</a></p>	Manaus, 19 de junho de 2024	 <p>Documento assinado digitalmente  <b>ROSELANE CRISTINA DE CASTRO ALVES</b>                  Data: 15/07/2024 18:04:39-0300                  Verifique em <a href="https://validar.iti.gov.br">https://validar.iti.gov.br</a></p>
DIOERMESON FELIX RIOS CPF: 463.815.112-49 Sócio-administrador		ROSELANE CRISTINA DE CASTRO ALVES CRC/AM: 018916/O-2 Contadora



Junta Comercial do Estado do Amazonas

Certifico registro sob o nº 1659279 em 16/07/2024 da Empresa ROCHA E RIOS LTDA, CNPJ 36516994000140 e protocolo 240400615 - 16/07/2024. Autenticação: E8801F594B94674C487438444DE06DD79EE522E5. Márcia Lopes Perez - Secretária-Geral. Para validar este documento, acesse <http://www.jucea.am.gov.br> e informe nº do protocolo 24/040.061-5 e o código de segurança ayZ6 Esta cópia foi autenticada digitalmente e assinada em 16/07/2024 por Márcia Lopes Perez Secretária-Geral.

MÁRCIA LOPES PEREZ



# JUNTA COMERCIAL DO ESTADO DO AMAZONAS

## Registro Digital

### Documento Principal

Identificação do Processo		
Número do Protocolo	Número do Processo Módulo Integrador	Data
24/040.061-5	AME2400090771	16/07/2024

Identificação do(s) Assinante(s)		
CPF	Nome	Data Assinatura
463.815.112-49	DIOERMESON FELIX RIOS	16/07/2024
Assinado utilizando assinaturas avançadas  		
709.379.152-20	ROSELANE CRISTINA DE CASTRO ALVES	16/07/2024
Assinado utilizando assinaturas avançadas  		

Junta Comercial do Estado do Amazonas

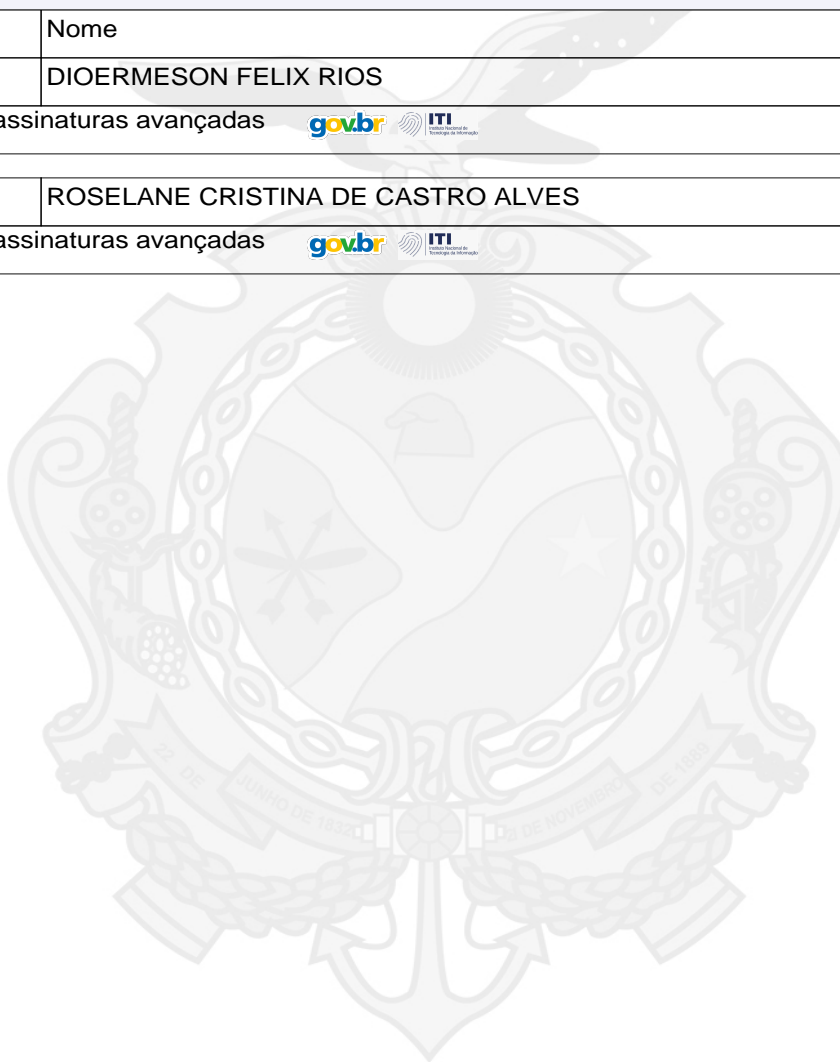

Junta Comercial do Estado do Amazonas

Certifico registro sob o nº 1659279 em 16/07/2024 da Empresa ROCHA E RIOS LTDA, CNPJ 36516994000140 e protocolo 240400615 - 16/07/2024. Autenticação: E8801F594B94674C487438444DE06DD79EE522E5. Márcia Lopes Perez - Secretária-Geral. Para validar este documento, acesse <http://www.jucea.am.gov.br> e informe nº do protocolo 24/040.061-5 e o código de segurança ayZ6 Esta cópia foi autenticada digitalmente e assinada em 16/07/2024 por Márcia Lopes Perez Secretária-Geral.

  
MÁRCIA LOPES PEREZ



Ministério da Indústria, Comércio Exterior e Serviços  
Secretaria Especial da Micro e Pequena Empresa  
Departamento de Registro Empresarial e Integração  
Secretaria de Estado de Planejamento, Desenvolvimento, Ciência, Tecnologia e Inovação  
Junta Comercial do Estado do Amazonas

## TERMO DE AUTENTICAÇÃO - REGISTRO DIGITAL





Certifico que o ato, assinado digitalmente, da empresa ROCHA E RIOS LTDA, de CNPJ 36.516.994/0001-40 e protocolado sob o número 24/040.061-5 em 16/07/2024, encontra-se registrado na Junta Comercial sob o número 1659279, em 16/07/2024. O ato foi deferido eletronicamente pelo examinador Abia Maria da Costa Carril.

Certifica o registro, a Secretária-Geral, Márcia Lopes Perez. Para sua validação, deverá ser acessado o sítio eletrônico do Portal de Serviços / Validar Documentos (<https://portalservicos.jucea.am.gov.br/Portal/pages/imagemProcesso/viaUnica.jsf>) e informar o número de protocolo e chave de segurança.

### Capa de Processo

Assinante(s)		
CPF	Nome	Data Assinatura
463.815.112-49	DIOERMESON FELIX RIOS	16/07/2024
Assinado utilizando assinaturas avançadas  		
709.379.152-20	ROSELANE CRISTINA DE CASTRO ALVES	16/07/2024
Assinado utilizando assinaturas avançadas  		

### Documento Principal

Assinante(s)		
CPF	Nome	Data Assinatura
463.815.112-49	DIOERMESON FELIX RIOS	16/07/2024
Assinado utilizando assinaturas avançadas  		
709.379.152-20	ROSELANE CRISTINA DE CASTRO ALVES	16/07/2024
Assinado utilizando assinaturas avançadas  		

Data de início dos efeitos do registro (art. 36, Lei 8.934/1994): 16/07/2024



Documento assinado eletronicamente por Abia Maria da Costa Carril, Servidor(a) Público(a), em 16/07/2024, às 15:46.



A autenticidade desse documento pode ser conferida no [portal de serviços da jucea](https://portalservicos.jucea.am.gov.br) informando o número do protocolo 24/040.061-5.



Junta Comercial do Estado do Amazonas

Certifico registro sob o nº 1659279 em 16/07/2024 da Empresa ROCHA E RIOS LTDA, CNPJ 36516994000140 e protocolo 240400615 - 16/07/2024. Autenticação: E8801F594B94674C487438444DE06DD79EE522E5. Márcia Lopes Perez - Secretária-Geral. Para validar este documento, acesse <http://www.jucea.am.gov.br> e informe nº do protocolo 24/040.061-5 e o código de segurança ayZ6 Esta cópia foi autenticada digitalmente e assinada em 16/07/2024 por Márcia Lopes Perez Secretária-Geral.

  
MÁRCIA LOPES PEREZ



# JUNTA COMERCIAL DO ESTADO DO AMAZONAS

Registro Digital

O ato foi assinado digitalmente por :

Identificação do(s) Assinante(s)	
CPF	Nome
828.967.982-34	MARCIA LOPES PEREZ

Junta Comercial do Estado do Amazonas



Manaus, terça-feira, 16 de julho de 2024



Junta Comercial do Estado do Amazonas

Certifico registro sob o nº 1659279 em 16/07/2024 da Empresa ROCHA E RIOS LTDA, CNPJ 36516994000140 e protocolo 240400615 - 16/07/2024. Autenticação: E8801F594B94674C487438444DE06DD79EE522E5. Márcia Lopes Perez - Secretária-Geral. Para validar este documento, acesse <http://www.jucea.am.gov.br> e informe nº do protocolo 24/040.061-5 e o código de segurança ayZ6 Esta cópia foi autenticada digitalmente e assinada em 16/07/2024 por Márcia Lopes Perez Secretária-Geral.

  
MARCIA LOPES PEREZ

 <b>REPÚBLICA FEDERATIVA DO BRASIL</b> <b>CADASTRO NACIONAL DA PESSOA JURÍDICA</b>		
NÚMERO DE INSCRIÇÃO <b>36.516.994/0001-40</b> MATRIZ	<b>COMPROVANTE DE INSCRIÇÃO E DE SITUAÇÃO CADASTRAL</b>	DATA DE ABERTURA <b>02/03/2020</b>
NOME EMPRESARIAL <b>ROCHA E RIOS LTDA</b>		
TÍTULO DO ESTABELECIMENTO (NOME DE FANTASIA) <b>ROCHA RIOS COM E SERVICOS</b>		PORTE <b>EPP</b>
CÓDIGO E DESCRIÇÃO DA ATIVIDADE ECONÔMICA PRINCIPAL <b>47.53-9-00 - Comércio varejista especializado de eletrodomésticos e equipamentos de áudio e vídeo</b>		
CÓDIGO E DESCRIÇÃO DAS ATIVIDADES ECONÔMICAS SECUNDÁRIAS <b>33.14-7-10 - Manutenção e reparação de máquinas e equipamentos para uso geral não especificados anteriormente</b> <b>33.19-8-00 - Manutenção e reparação de equipamentos e produtos não especificados anteriormente</b> <b>33.29-5-01 - Serviços de montagem de móveis de qualquer material</b> <b>37.02-9-00 - Atividades relacionadas a esgoto, exceto a gestão de redes</b> <b>38.11-4-00 - Coleta de resíduos não-perigosos</b> <b>41.20-4-00 - Construção de edifícios</b> <b>42.11-1-02 - Pintura para sinalização em pistas rodoviárias e aeroportos</b> <b>42.13-8-00 - Obras de urbanização - ruas, praças e calçadas</b> <b>42.21-9-02 - Construção de estações e redes de distribuição de energia elétrica</b> <b>42.21-9-04 - Construção de estações e redes de telecomunicações</b> <b>42.22-7-01 - Construção de redes de abastecimento de água, coleta de esgoto e construções correlatas, exceto obras de irrigação</b> <b>42.92-8-01 - Montagem de estruturas metálicas</b> <b>42.99-5-01 - Construção de instalações esportivas e recreativas</b> <b>42.99-5-99 - Outras obras de engenharia civil não especificadas anteriormente</b> <b>43.11-8-01 - Demolição de edifícios e outras estruturas</b> <b>43.11-8-02 - Preparação de canteiro e limpeza de terreno</b> <b>43.13-4-00 - Obras de terraplenagem</b> <b>43.19-3-00 - Serviços de preparação do terreno não especificados anteriormente</b> <b>43.21-5-00 - Instalação e manutenção elétrica</b> <b>43.22-3-01 - Instalações hidráulicas, sanitárias e de gás</b>		
CÓDIGO E DESCRIÇÃO DA NATUREZA JURÍDICA <b>206-2 - Sociedade Empresária Limitada</b>		
LOGRADOURO <b>R PE. MONTEIRO DE NORONHA</b>	NÚMERO <b>35</b>	COMPLEMENTO <b>LJ 01 TERREO</b>
CEP <b>69.028-140</b>	BAIRRO/DISTRITO <b>FLORES</b>	MUNICÍPIO <b>MANAUS</b>
UF <b>AM</b>	ENDEREÇO ELETRÔNICO <b>GERENCIAROCARIOS@GMAIL.COM</b>	
TELEFONE <b>(92) 9217-7552/ (92) 9172-4122</b>		
ENTE FEDERATIVO RESPONSÁVEL (EFR) *****		
SITUAÇÃO CADASTRAL <b>ATIVA</b>	DATA DA SITUAÇÃO CADASTRAL <b>02/03/2020</b>	
MOTIVO DE SITUAÇÃO CADASTRAL		
SITUAÇÃO ESPECIAL *****	DATA DA SITUAÇÃO ESPECIAL *****	

Aprovado pela Instrução Normativa RFB nº 2.119, de 06 de dezembro de 2022.

Emitido no dia **13/06/2024** às **15:58:18** (data e hora de Brasília).

Página: **1/5**



**REPÚBLICA FEDERATIVA DO BRASIL**  
**CADASTRO NACIONAL DA PESSOA JURÍDICA**

NÚMERO DE INSCRIÇÃO <b>36.516.994/0001-40</b> MATRIZ	<b>COMPROVANTE DE INSCRIÇÃO E DE SITUAÇÃO CADASTRAL</b>	DATA DE ABERTURA <b>02/03/2020</b>
--	---	---------------------------------------

NOME EMPRESARIAL <b>ROCHA E RIOS LTDA</b>
--

<p>CÓDIGO E DESCRIÇÃO DAS ATIVIDADES ECONÔMICAS SECUNDÁRIAS</p> <p><b>43.22-3-02 - Instalação e manutenção de sistemas centrais de ar condicionado, de ventilação e refrigeração</b></p> <p><b>43.30-4-01 - Impermeabilização em obras de engenharia civil</b></p> <p><b>43.30-4-02 - Instalação de portas, janelas, tetos, divisórias e armários embutidos de qualquer material</b></p> <p><b>43.30-4-03 - Obras de acabamento em gesso e estuque</b></p> <p><b>43.30-4-04 - Serviços de pintura de edifícios em geral</b></p> <p><b>43.30-4-99 - Outras obras de acabamento da construção</b></p> <p><b>43.91-6-00 - Obras de fundações</b></p> <p><b>43.99-1-01 - Administração de obras</b></p> <p><b>43.99-1-03 - Obras de alvenaria</b></p> <p><b>43.99-1-99 - Serviços especializados para construção não especificados anteriormente</b></p> <p><b>45.11-1-01 - Comércio a varejo de automóveis, camionetas e utilitários novos</b></p> <p><b>45.11-1-02 - Comércio a varejo de automóveis, camionetas e utilitários usados</b></p> <p><b>46.23-1-09 - Comércio atacadista de alimentos para animais</b></p> <p><b>46.23-1-99 - Comércio atacadista de matérias-primas agrícolas não especificadas anteriormente</b></p> <p><b>46.35-4-01 - Comércio atacadista de água mineral</b></p> <p><b>46.37-1-01 - Comércio atacadista de café torrado, moído e solúvel</b></p> <p><b>46.39-7-01 - Comércio atacadista de produtos alimentícios em geral</b></p> <p><b>46.79-6-99 - Comércio atacadista de materiais de construção em geral</b></p> <p><b>47.12-1-00 - Comércio varejista de mercadorias em geral, com predominância de produtos alimentícios - minimercados, mercearias e armazéns</b></p> <p><b>47.21-1-03 - Comércio varejista de laticínios e frios</b></p>
---

CÓDIGO E DESCRIÇÃO DA NATUREZA JURÍDICA <b>206-2 - Sociedade Empresária Limitada</b>
---

LOGRADOURO <b>R PE. MONTEIRO DE NORONHA</b>	NÚMERO <b>35</b>	COMPLEMENTO <b>LJ 01 TERREO</b>
--	---------------------	------------------------------------

CEP <b>69.028-140</b>	BAIRRO/DISTRITO <b>FLORES</b>	MUNICÍPIO <b>MANAUS</b>	UF <b>AM</b>
--------------------------	----------------------------------	----------------------------	-----------------

ENDEREÇO ELETRÔNICO <b>GERENCIAROCHARIOS@GMAIL.COM</b>	TELEFONE <b>(92) 9217-7552/ (92) 9172-4122</b>
---	---

ENTE FEDERATIVO RESPONSÁVEL (EFR) *****
--

SITUAÇÃO CADASTRAL <b>ATIVA</b>	DATA DA SITUAÇÃO CADASTRAL <b>02/03/2020</b>
------------------------------------	---

MOTIVO DE SITUAÇÃO CADASTRAL
------------------------------

SITUAÇÃO ESPECIAL *****	DATA DA SITUAÇÃO ESPECIAL *****
----------------------------	------------------------------------

Aprovado pela Instrução Normativa RFB nº 2.119, de 06 de dezembro de 2022.

Emitido no dia **13/06/2024** às **15:58:18** (data e hora de Brasília).

Página: **2/5**



**REPÚBLICA FEDERATIVA DO BRASIL**  
**CADASTRO NACIONAL DA PESSOA JURÍDICA**

NÚMERO DE INSCRIÇÃO <b>36.516.994/0001-40</b> MATRIZ	<b>COMPROVANTE DE INSCRIÇÃO E DE SITUAÇÃO CADASTRAL</b>	DATA DE ABERTURA <b>02/03/2020</b>
--	---	---------------------------------------

NOME EMPRESARIAL <b>ROCHA E RIOS LTDA</b>
--

<p>CÓDIGO E DESCRIÇÃO DAS ATIVIDADES ECONÔMICAS SECUNDÁRIAS</p> <p><b>47.21-1-04 - Comércio varejista de doces, balas, bombons e semelhantes</b>  <b>47.23-7-00 - Comércio varejista de bebidas</b>  <b>47.24-5-00 - Comércio varejista de hortifrutigranjeiros</b>  <b>47.32-6-00 - Comércio varejista de lubrificantes</b>  <b>47.41-5-00 - Comércio varejista de tintas e materiais para pintura</b>  <b>47.42-3-00 - Comércio varejista de material elétrico</b>  <b>47.43-1-00 - Comércio varejista de vidros</b>  <b>47.44-0-01 - Comércio varejista de ferragens e ferramentas</b>  <b>47.44-0-03 - Comércio varejista de materiais hidráulicos</b>  <b>47.44-0-04 - Comércio varejista de cal, areia, pedra britada, tijolos e telhas</b>  <b>47.44-0-99 - Comércio varejista de materiais de construção em geral</b>  <b>47.51-2-01 - Comércio varejista especializado de equipamentos e suprimentos de informática</b>  <b>47.54-7-01 - Comércio varejista de móveis</b>  <b>47.54-7-02 - Comércio varejista de artigos de colchoaria</b>  <b>47.54-7-03 - Comércio varejista de artigos de iluminação</b>  <b>47.55-5-01 - Comércio varejista de tecidos</b>  <b>47.55-5-03 - Comercio varejista de artigos de cama, mesa e banho</b>  <b>47.61-0-03 - Comércio varejista de artigos de papelaria</b>  <b>47.63-6-01 - Comércio varejista de brinquedos e artigos recreativos</b>  <b>47.63-6-02 - Comércio varejista de artigos esportivos</b></p>
--

CÓDIGO E DESCRIÇÃO DA NATUREZA JURÍDICA <b>206-2 - Sociedade Empresária Limitada</b>
---

LOGRADOURO <b>R PE. MONTEIRO DE NORONHA</b>	NÚMERO <b>35</b>	COMPLEMENTO <b>LJ 01 TERREO</b>
--	---------------------	------------------------------------

CEP <b>69.028-140</b>	BAIRRO/DISTRITO <b>FLORES</b>	MUNICÍPIO <b>MANAUS</b>	UF <b>AM</b>
--------------------------	----------------------------------	----------------------------	-----------------

ENDEREÇO ELETRÔNICO <b>GERENCIAROCARIOS@GMAIL.COM</b>	TELEFONE <b>(92) 9217-7552/ (92) 9172-4122</b>
--	---

ENTE FEDERATIVO RESPONSÁVEL (EFR) *****
--

SITUAÇÃO CADASTRAL <b>ATIVA</b>	DATA DA SITUAÇÃO CADASTRAL <b>02/03/2020</b>
------------------------------------	---

MOTIVO DE SITUAÇÃO CADASTRAL
------------------------------

SITUAÇÃO ESPECIAL *****	DATA DA SITUAÇÃO ESPECIAL *****
----------------------------	------------------------------------

Aprovado pela Instrução Normativa RFB nº 2.119, de 06 de dezembro de 2022.

Emitido no dia **13/06/2024** às **15:58:18** (data e hora de Brasília).

Página: **3/5**



**REPÚBLICA FEDERATIVA DO BRASIL**  
**CADASTRO NACIONAL DA PESSOA JURÍDICA**

NÚMERO DE INSCRIÇÃO <b>36.516.994/0001-40</b> MATRIZ	<b>COMPROVANTE DE INSCRIÇÃO E DE SITUAÇÃO CADASTRAL</b>	DATA DE ABERTURA <b>02/03/2020</b>
--	---	---------------------------------------

NOME EMPRESARIAL <b>ROCHA E RIOS LTDA</b>
--

<p>CÓDIGO E DESCRIÇÃO DAS ATIVIDADES ECONÔMICAS SECUNDÁRIAS</p> <p><b>47.63-6-03 - Comércio varejista de bicicletas e triciclos; peças e acessórios</b>  <b>47.71-7-01 - Comércio varejista de produtos farmacêuticos, sem manipulação de fórmulas</b>  <b>47.72-5-00 - Comércio varejista de cosméticos, produtos de perfumaria e de higiene pessoal</b>  <b>47.81-4-00 - Comércio varejista de artigos do vestuário e acessórios</b>  <b>47.82-2-01 - Comércio varejista de calçados</b>  <b>47.82-2-02 - Comércio varejista de artigos de viagem</b>  <b>50.99-8-99 - Outros transportes aquaviários não especificados anteriormente</b>  <b>68.10-2-01 - Compra e venda de imóveis próprios</b>  <b>68.22-6-00 - Gestão e administração da propriedade imobiliária</b>  <b>69.20-6-01 - Atividades de contabilidade</b>  <b>70.20-4-00 - Atividades de consultoria em gestão empresarial, exceto consultoria técnica específica</b>  <b>71.12-0-00 - Serviços de engenharia</b>  <b>71.19-7-03 - Serviços de desenho técnico relacionados à arquitetura e engenharia</b>  <b>71.19-7-99 - Atividades técnicas relacionadas à engenharia e arquitetura não especificadas anteriormente</b>  <b>73.19-0-01 - Criação de estandes para feiras e exposições</b>  <b>77.11-0-00 - Locação de automóveis sem condutor</b>  <b>77.19-5-99 - Locação de outros meios de transporte não especificados anteriormente, sem condutor</b>  <b>77.31-4-00 - Aluguel de máquinas e equipamentos agrícolas sem operador</b>  <b>77.39-0-99 - Aluguel de outras máquinas e equipamentos comerciais e industriais não especificados anteriormente, sem operador</b>  <b>80.20-0-01 - Atividades de monitoramento de sistemas de segurança eletrônico</b></p>
--

CÓDIGO E DESCRIÇÃO DA NATUREZA JURÍDICA <b>206-2 - Sociedade Empresária Limitada</b>
---

LOGRADOURO <b>R PE. MONTEIRO DE NORONHA</b>	NÚMERO <b>35</b>	COMPLEMENTO <b>LJ 01 TERREO</b>
--	---------------------	------------------------------------

CEP <b>69.028-140</b>	BAIRRO/DISTRITO <b>FLORES</b>	MUNICÍPIO <b>MANAUS</b>	UF <b>AM</b>
--------------------------	----------------------------------	----------------------------	-----------------

ENDEREÇO ELETRÔNICO <b>GERENCIAROCARIOS@GMAIL.COM</b>	TELEFONE <b>(92) 9217-7552/ (92) 9172-4122</b>
--	---

ENTE FEDERATIVO RESPONSÁVEL (EFR) *****
--

SITUAÇÃO CADASTRAL <b>ATIVA</b>	DATA DA SITUAÇÃO CADASTRAL <b>02/03/2020</b>
------------------------------------	---

MOTIVO DE SITUAÇÃO CADASTRAL
------------------------------

SITUAÇÃO ESPECIAL *****	DATA DA SITUAÇÃO ESPECIAL *****
----------------------------	------------------------------------

Aprovado pela Instrução Normativa RFB nº 2.119, de 06 de dezembro de 2022.

Emitido no dia **13/06/2024** às **15:58:18** (data e hora de Brasília).

Página: **4/5**

REPÚBLICA FEDERATIVA DO BRASIL			
CADASTRO NACIONAL DA PESSOA JURÍDICA			
NÚMERO DE INSCRIÇÃO <b>36.516.994/0001-40</b> MATRIZ	COMPROVANTE DE INSCRIÇÃO E DE SITUAÇÃO CADASTRAL	DATA DE ABERTURA <b>02/03/2020</b>	
NOME EMPRESARIAL <b>ROCHA E RIOS LTDA</b>			
CÓDIGO E DESCRIÇÃO DAS ATIVIDADES ECONÔMICAS SECUNDÁRIAS <b>81.21-4-00 - Limpeza em prédios e em domicílios</b> <b>81.22-2-00 - Imunização e controle de pragas urbanas</b> <b>81.29-0-00 - Atividades de limpeza não especificadas anteriormente</b> <b>81.30-3-00 - Atividades paisagísticas</b> <b>82.11-3-00 - Serviços combinados de escritório e apoio administrativo</b>			
CÓDIGO E DESCRIÇÃO DA NATUREZA JURÍDICA <b>206-2 - Sociedade Empresária Limitada</b>			
LOGRADOURO <b>R PE. MONTEIRO DE NORONHA</b>	NÚMERO <b>35</b>	COMPLEMENTO <b>LJ 01 TERREO</b>	
CEP <b>69.028-140</b>	BAIRRO/DISTRITO <b>FLORES</b>	MUNICÍPIO <b>MANAUS</b>	UF <b>AM</b>
ENDEREÇO ELETRÔNICO <b>GERENCIAROCHARIOS@GMAIL.COM</b>	TELEFONE <b>(92) 9217-7552/ (92) 9172-4122</b>		
ENTE FEDERATIVO RESPONSÁVEL (EFR) *****			
SITUAÇÃO CADASTRAL <b>ATIVA</b>		DATA DA SITUAÇÃO CADASTRAL <b>02/03/2020</b>	
MOTIVO DE SITUAÇÃO CADASTRAL			
SITUAÇÃO ESPECIAL *****		DATA DA SITUAÇÃO ESPECIAL *****	

Aprovado pela Instrução Normativa RFB nº 2.119, de 06 de dezembro de 2022.

Emitido no dia **13/06/2024** às **15:58:18** (data e hora de Brasília).

Página: **5/5**



GOVERNO DO AMAZONAS  
SECRETARIA DE ESTADO DA FAZENDA  
CADASTRO DE CONTRIBUINTE DO ICMS



### CARTÃO DE INSCRIÇÃO DO CONTRIBUINTE

INSCRIÇÃO	C.N.P.J	VIA
05.435.105-7	36.516.994/0001-40	2

RAZÃO OU DENOMINAÇÃO SOCIAL  
ROCHA E RIOS LTDA

NOME FANTASIA  
ROCHA RIOS COM E SERVICOS

REGIME	CADASTRAMENTO	EMISSÃO	VALIDADE
Simples	26/07/2021	17/06/2024	17/06/2026

APRESENTAÇÃO OBRIGATÓRIA NA AQUISIÇÃO DE MERCADORIAS

ENDEREÇO DO ESTABELECIMENTO  
RUA PE. MONTEIRO DE NORONHA, NRO 35, FLORES, LJ 01  
TERREO, MANAUS - AM CEP 69.028-140

ATIVIDADE ECONÔMICA NA SEFAZ  
4723-7/00 - Comércio varejista de bebidas, desde 26/07/2021.  
4744-0/99, 4511-1/01, 4511-1/02 (desde 26/07/2021).

OBSERVAÇÃO  
Optante do Simples Nacional

CÓDIGO DE VERIFICAÇÃO  
  
001718665591024



Governo do Estado do Amazonas  
Secretaria de Estado da Fazenda  
Secretaria Executiva da Receita  
Departamento de Arrecadação

Certidão Nº: 54874278

Data: 18/09/2024

Hora: 09:43:56

Válida até: 18/10/2024

## CERTIDÃO NEGATIVA DE DÉBITOS

**C.N.P.J:** 36.516.994/0001-40 - ROCHA E RIOS LTDA

**Inscrição:** 05.435.105-7 - **Situação:** Ativo

**CNAE:** 4723-7/00 - Comércio varejista de bebidas

Resguardando o direito da Fazenda Estadual de cobrar as dívidas que venham a ser apuradas, certifico que de acordo com as buscas procedidas nos livros e registros existentes na Dívida Ativa do Estado do Amazonas, correspondentes aos últimos 05 (cinco) anos, não consta qualquer débito inscrito em nome do interessado acima identificado, até a presente data. Esta CERTIDÃO é a única emitida pela Secretaria de Fazenda, inclui todos os débitos inscritos ou não na Dívida Ativa do Estado.



**MINISTÉRIO DA FAZENDA**  
**Secretaria da Receita Federal do Brasil**  
**Procuradoria-Geral da Fazenda Nacional**

**CERTIDÃO POSITIVA COM EFEITOS DE NEGATIVA DE DÉBITOS RELATIVOS AOS TRIBUTOS  
FEDERAIS E À DÍVIDA ATIVA DA UNIÃO**

**Nome: ROCHA E RIOS LTDA**  
**CNPJ: 36.516.994/0001-40**

Ressalvado o direito de a Fazenda Nacional cobrar e inscrever quaisquer débitos de responsabilidade do sujeito passivo acima identificado que vierem a ser apuradas, é certificado que:

1. constam débitos administrados pela Secretaria da Receita Federal do Brasil (RFB) com exigibilidade suspensa nos termos do art. 151 da Lei nº 5.172, de 25 de outubro de 1966 - Código Tributário Nacional (CTN), ou objeto de decisão judicial que determina sua desconsideração para fins de certificação da regularidade fiscal, ou ainda não vencidos; e
2. não constam inscrições em Dívida Ativa da União (DAU) na Procuradoria-Geral da Fazenda Nacional (PGFN).

Conforme disposto nos arts. 205 e 206 do CTN, este documento tem os mesmos efeitos da certidão negativa.

Esta certidão é válida para o estabelecimento matriz e suas filiais e, no caso de ente federativo, para todos os órgãos e fundos públicos da administração direta a ele vinculados. Refere-se à situação do sujeito passivo no âmbito da RFB e da PGFN e abrange inclusive as contribuições sociais previstas nas alíneas 'a' a 'd' do parágrafo único do art. 11 da Lei nº 8.212, de 24 de julho de 1991.

A aceitação desta certidão está condicionada à verificação de sua autenticidade na Internet, nos endereços <<http://rfb.gov.br>> ou <<http://www.pgfn.gov.br>>.

Certidão emitida gratuitamente com base na Portaria Conjunta RFB/PGFN nº 1.751, de 2/10/2014.

Emitida às 16:46:33 do dia 13/06/2024 <hora e data de Brasília>.

Válida até 10/12/2024.

Código de controle da certidão: **3ECD.27E8.5A20.0C5C**

Qualquer rasura ou emenda invalidará este documento.



**PREFEITURA DE MANAUS**

SECRETARIA MUNICIPAL DE FINANÇAS, TECNOLOGIA DA INFORMAÇÃO E CONTROLE INTERNO - SEMEF

CND Nº

**208439/2024**

**CERTIDÃO NEGATIVA DE DÉBITOS DE TRIBUTOS MUNICIPAIS**

CONTRIBUINTE : **ROCHA E RIOS LTDA**  
ENDEREÇO : **RUA PE. MONTEIRO DE NORONHA, Nº: 35, CEP: 69.028-140**  
BAIRRO : **FLORES** COMPLEMENTO: **LJ 01, TERREO**  
INSCRIÇÃO MUNICIPAL : **45861601**  
CNPJ/CPF : **36516994000140**

Declara-se para os devidos fins que, em nome do sujeito passivo, **NÃO CONSTAM DÉBITOS** lançados relativo a Tributos Municipais, inscritos ou não em Dívida Ativa, até a presente data.

**28/08/2024**

Tributos

\*\*\*\*\* **NÃO CONSTAM DÉBITOS VENCIDOS** \*\*\*\*\*  
\*\*\*\*\* **NÃO HÁ DÉBITOS VINCENDOS** \*\*\*\*\*

\*\*\*\*\*  
\*\*\*\*\*  
\*\*\*\*\*  
\*\*\*\*\*  
\*\*\*\*\*  
\*\*\*\*\*  
\*\*\*\*\*  
\*\*\*\*\*  
\*\*\*\*\*

Certidão expedida com base no Decreto nº. 7007/2003 c/c Dec. 883/2011

**VÁLIDA ATÉ 26/11/2024**



A FAZENDA MUNICIPAL PODERÁ COBRAR DÍVIDAS POSTERIORMENTE CONSTATADAS, MESMO REFERENTES A PERÍODOS NESTA CERTIDÃO COMPREENDIDOS.

**VALIDAÇÃO**

**CND Nº208439/2024**

Para comprovar a veracidade desta certidão, utilize o QR CODE ou visite o Portal de Informações e Serviços SEMEF ATENDE (<http://semefatende.manaus.am.gov.br/>) e informe a chave de validação **0B1.AC9.5F4.999**. A Certidão emitida abrange todos os cadastros inscritos no Município de Manaus no CNPJ/CPF do contribuinte acima qualificado.  
Cadastrado em: 28/08/2024

[Voltar](#)[Imprimir](#)

## Certificado de Regularidade do FGTS - CRF

**Inscrição:** 36.516.994/0001-40  
**Razão Social:** ROCHA E RIOS CONSTRUCAO CIVIL E A ADMINISTRATIVO LTDA  
**Endereço:** R PADRE MONTEIRO DE NORONHA 35 LOJA 01 TERREO / FLORES / MANAUS / AM / 69028-140

A Caixa Econômica Federal, no uso da atribuição que lhe confere o Art. 7, da Lei 8.036, de 11 de maio de 1990, certifica que, nesta data, a empresa acima identificada encontra-se em situação regular perante o Fundo de Garantia do Tempo de Serviço - FGTS.

O presente Certificado não servirá de prova contra cobrança de quaisquer débitos referentes a contribuições e/ou encargos devidos, decorrentes das obrigações com o FGTS.

**Validade:** 28/08/2024 a 26/09/2024

**Certificação Número:** 2024082810075492652089

Informação obtida em 30/08/2024 12:20:54

A utilização deste Certificado para os fins previstos em Lei esta condicionada a verificação de autenticidade no site da Caixa: [www.caixa.gov.br](http://www.caixa.gov.br)



PODER JUDICIÁRIO  
JUSTIÇA DO TRABALHO

## **CERTIDÃO NEGATIVA DE DÉBITOS TRABALHISTAS**

Nome: ROCHA E RIOS CONSTRUCAO CIVIL E APOIO ADMINISTRATIVO LTDA  
(MATRIZ E FILIAIS)

CNPJ: 36.516.994/0001-40

Certidão nº: 39050820/2024

Expedição: 04/06/2024, às 11:39:49

Validade: 01/12/2024 - 180 (cento e oitenta) dias, contados da data de sua expedição.

Certifica-se que **ROCHA E RIOS CONSTRUCAO CIVIL E APOIO ADMINISTRATIVO LTDA (MATRIZ E FILIAIS)**, inscrito(a) no CNPJ sob o nº **36.516.994/0001-40**, **NÃO CONSTA** como inadimplente no Banco Nacional de Devedores Trabalhistas.

Certidão emitida com base nos arts. 642-A e 883-A da Consolidação das Leis do Trabalho, acrescentados pelas Leis ns.º 12.440/2011 e 13.467/2017, e no Ato 01/2022 da CGJT, de 21 de janeiro de 2022. Os dados constantes desta Certidão são de responsabilidade dos Tribunais do Trabalho.

No caso de pessoa jurídica, a Certidão atesta a empresa em relação a todos os seus estabelecimentos, agências ou filiais.

A aceitação desta certidão condiciona-se à verificação de sua autenticidade no portal do Tribunal Superior do Trabalho na Internet (<http://www.tst.jus.br>).

Certidão emitida gratuitamente.

### **INFORMAÇÃO IMPORTANTE**

Do Banco Nacional de Devedores Trabalhistas constam os dados necessários à identificação das pessoas naturais e jurídicas inadimplentes perante a Justiça do Trabalho quanto às obrigações estabelecidas em sentença condenatória transitada em julgado ou em acordos judiciais trabalhistas, inclusive no concernente aos recolhimentos previdenciários, a honorários, a custas, a emolumentos ou a recolhimentos determinados em lei; ou decorrentes de execução de acordos firmados perante o Ministério Público do Trabalho, Comissão de Conciliação Prévia ou demais títulos que, por disposição legal, contiver força executiva.

AO

TRIBUNAL DE JUSTIÇA DO ESTADO DO AMAZONAS

Proposta de Preços ref. - PE nº 43/2024 - TJAM

**OBJETO:** Registro de preços para eventual fornecimento de materiais/equipamentos para os sistemas de prevenção e combate a incêndio

**Data da abertura:** 17/09/2024 às 11:00hs (Horário de Brasília)

PROPOSTA DE PREÇOS	
RAZÃO SOCIAL: ROCHA E RIOS LTDA	
NOME FANTASIA: ROCHA RIOS COM E SERVIÇOS	
CNPJ: 36.516.994/0001-40   E-mail: rocharioscompras01@gmail.com / gerenciacharios@gmail.com	
Endereço: Rua Pe. Monteiro de Noronha, 35, Loja 1, Térreo, CEP: 69.028-140 - Flores - Manaus / Amazonas	
Telefone: (92) 99217-7551 / (92) 99537-0704	Inscrição Estadual: 05.435.105-7
Banco: BRADESCO   Agência: 1374   Conta Corrente: 0272724-2   Chave Pix: gerenciacharios@gmail.com	

ITEM	UND.	QTD.	DESCRIÇÃO	MARCA	VALOR UNIT.	VALOR TOTAL
1	UND	50	Adaptador storz - 65mm/40mm	EALE	R\$ 71,00	R\$ 3.550,00
<b>Unit.</b>		SETENTA E UM REAIS				
<b>Total</b>		TRÊS MIL E QUINHENTOS E CINQUENTA REAIS				
2	UND	30	Adaptador storz - 65mm/65mm	EALE	R\$ 119,00	R\$ 3.570,00
<b>Unit.</b>		CENTO E DEZENOVE REAIS				
<b>Total</b>		TRÊS MIL E QUINHENTOS E SETENTA REAIS				
3	UND	50	Chave Storz	EALE	R\$ 12,90	R\$ 645,00
<b>Unit.</b>		DOZE REAIS E NOVETA CENTAVOS				
<b>Total</b>		SEISCENTOS E QUARENTA E CINCO REAIS				
4	UND	50	Esguicho Regulável 40mm - jato neblina	EALE	R\$ 127,00	R\$ 6.350,00
<b>Unit.</b>		CENTO E VINTE E SETE REAIS				
<b>Total</b>		SEIS MIL E TREZENTOS E CINQUENTA REAIS				
5	UND	100	Mangueira de incêndio - 40mm - 15M - Tipo 02	METALCASTY	R\$ 449,00	R\$ 44.900,00
<b>Unit.</b>		QUATROCENTOS E QUARENTA E NOVE REAIS				
<b>Total</b>		QUARENTA E QUATRO MIL E NOVECIENTOS REAIS				
6	UND	50	Módulo de iluminação de emergência - 1000 lúmens	MOCELIN	R\$ 109,00	R\$ 5.450,00
<b>Unit.</b>		CENTO E NOVE REAIS				
<b>Total</b>		CINCO MIL E QUATROCENTOS E CINQUENTA REAIS				
7	UND	50	Módulo de iluminação de emergência - 100 lúmens	INTELBRAS	R\$ 18,90	R\$ 945,00
<b>Unit.</b>		DEZOITO REAIS E NOVENTA CENTAVOS				
<b>Total</b>		NOVECIENTOS E QUARENTA E CINCO REAIS				
8	UND	100	Placa de sinalização - E1	MOCELIN	R\$ 8,80	R\$ 880,00
<b>Unit.</b>		OITO REIAS E OITENTA CENTAVOS				
<b>Total</b>		OITOCENTOS E OITENTA REAIS				
9	UND	100	Placa de sinalização - E2	MOCELIN	R\$ 8,80	R\$ 880,00
<b>Unit.</b>		OITO REIAS E OITENTA CENTAVOS				

(92) 99217-7551

✉ gerenciacharios@gmail.com

✉ rocharioscompras@gmail.com

Rua Pe. Monteiro de Noronha, 35, Loja 1 - Flores - AM

<b>Total</b>	<b>OITOCENTOS E OITENTA REAIS</b>					
10	UND	100	Placa de sinalização - E5 - H2O	MOCELIN	R\$ 12,00	R\$ 1.200,00
<b>Unit.</b>	<b>DOZE REAIS</b>					
<b>Total</b>	<b>UM MIL E DUZENTOS REAIS</b>					
11	UND	100	Placa de sinalização - E5 - PÓ ABC	MOCELIN	R\$ 8,80	R\$ 880,00
<b>Unit.</b>	<b>OITO REIAS E OITENTA CENTAVOS</b>					
<b>Total</b>	<b>OITOCENTOS E OITENTA REAIS</b>					
12	UND	100	Placa de sinalização - E5 - CO2	MOCELIN	R\$ 8,80	R\$ 880,00
<b>Unit.</b>	<b>OITO REIAS E OITENTA CENTAVOS</b>					
<b>Total</b>	<b>OITOCENTOS E OITENTA REAIS</b>					
13	UND	100	Placa de sinalização - E7	MOCELIN	R\$ 8,90	R\$ 890,00
<b>Unit.</b>	<b>OITO REIAS E NOVENTA CENTAVOS</b>					
<b>Total</b>	<b>OITOCENTOS E NOVENTA REAIS</b>					
14	UND	100	Placa de sinalização - E8	MOCELIN	R\$ 8,80	R\$ 880,00
<b>Unit.</b>	<b>OITO REIAS E OITENTA CENTAVOS</b>					
<b>Total</b>	<b>OITOCENTOS E OITENTA REAIS</b>					
15	UND	100	Placa de sinalização - S1	MOCELIN	R\$ 8,80	R\$ 880,00
<b>Unit.</b>	<b>OITO REIAS E OITENTA CENTAVOS</b>					
<b>Total</b>	<b>OITOCENTOS E OITENTA REAIS</b>					
16	UND	100	Placa de sinalização - S12	MOCELIN	R\$ 8,80	R\$ 880,00
<b>Unit.</b>	<b>OITO REIAS E OITENTA CENTAVOS</b>					
<b>Total</b>	<b>OITOCENTOS E OITENTA REAIS</b>					
17	UND	100	Placa de sinalização - S2	MOCELIN	R\$ 8,80	R\$ 880,00
<b>Unit.</b>	<b>OITO REIAS E OITENTA CENTAVOS</b>					
<b>Total</b>	<b>OITOCENTOS E OITENTA REAIS</b>					
18	UND	100	Placa de sinalização - S3	MOCELIN	R\$ 8,80	R\$ 880,00
<b>Unit.</b>	<b>OITO REIAS E OITENTA CENTAVOS</b>					
<b>Total</b>	<b>OITOCENTOS E OITENTA REAIS</b>					
19	UND	100	Placa de sinalização - S8	MOCELIN	R\$ 8,80	R\$ 880,00
<b>Unit.</b>	<b>OITO REIAS E OITENTA CENTAVOS</b>					
<b>Total</b>	<b>OITOCENTOS E OITENTA REAIS</b>					
20	UND	100	Placa de sinalização - S9	MOCELIN	R\$ 8,80	R\$ 880,00
<b>Unit.</b>	<b>OITO REIAS E OITENTA CENTAVOS</b>					
<b>Total</b>	<b>OITOCENTOS E OITENTA REAIS</b>					
21	UND	100	Placa de sinalização - Porta corta fogo	MOCELIN	R\$ 8,80	R\$ 880,00
<b>Unit.</b>	<b>OITO REIAS E OITENTA CENTAVOS</b>					
<b>Total</b>	<b>OITOCENTOS E OITENTA REAIS</b>					
22	UND	100	Suporte de chão para Extintor de Incêndio	ROMMA SOLUÇÕES	R\$ 36,00	R\$ 3.600,00
<b>Unit.</b>	<b>TRINTA E SEIS REAIS</b>					
<b>Total</b>	<b>TRÊS MIL E SEISCENTOS REAIS</b>					
23	UND	50	Extintor pó ABC - 6KG Extintor de incendio tipo: pó químico seco, capacidade: 6 kg	METALCASTY	R\$ 149,80	R\$ 7.490,00
<b>Unit.</b>	<b>CENTO E QUARENTA E NOVE REAIS E OITENTA CENTAVOS</b>					
<b>Total</b>	<b>SETE MIL E QUATROCENTOS E NOVENTA REAIS</b>					

24	UND	45	Extintor d'água - 10L Extintor incêndio tipo: água pressurizada, capacidade: 10 l	METALCASTY	R\$ 130,00	R\$ 5.850,00
<b>Unit.</b>	<b>CENTO E TRINTA REAIS</b>					
<b>Total</b>	<b>CINCO MIL E OITOCENTOS E CINQUENTA REAIS</b>					
	<b>VALOR TOTAL DA LICITAÇÃO</b>					<b>R\$ 95.000,00</b>
<b>VALOR TOTAL DA LICITAÇÃO POR EXTENSO: NOVENTA E CINCO MIL REAIS</b>						

A empresa **ROCHA E RIOS LTDA**, declara que:

- a) O prazo de validade da Proposta 60 (sessenta) dias, a contar da data de sua apresentação.
- b) O prazo de entrega dos bens é conforme o Termo de Referência.
- c) O endereço de entrega dos materiais conforme Termo de Referência.
- d) O prazo de vigência da contratação é de 12 (doze) meses prorrogável conforme previsão no instrumento contratual ou no termo de referência.
- e) Nos preços incluem-se, além do lucro, todos os custos e despesas com tributos incidentes, materiais, serviços, transporte e outros necessários ao cumprimento integral do objeto deste Edital e seus Anexos.

Manaus, 19 de setembro de 2024

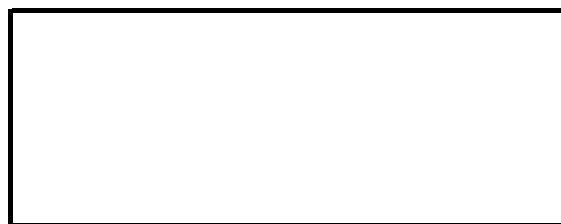

**DIOERMESON FELIX RIOS**  
**CPF: 463.815.112-49**

 (92) **99217-7551**

✉ gerenciarocharios@gmail.com

✉ rocharioscompras@gmail.com

Rua Pe. Monteiro de Noronha, 35, Loja 1 - Flores - AM

**PREGÃO ELETRÔNICO/SRP N.º 43/2024-TJAM**

**ANEXO I - DECLARAÇÃO CONJUNTA DE CUMPRIMENTO DAS CONDIÇÕES DE HABILITAÇÃO E DE INEXISTÊNCIA DE IMPEDIMENTO LEGAL PARA LICITAR OU CONTRATAR COM A ADMINISTRAÇÃO PÚBLICA.**

**ROCHA E RIOS LTDA**, inscrito(a) no CNPJ n.º **36.516.994/0001-40**, por intermédio de seu representante Sr. **DIOERMESON FELIX RIOS**, portador(a) da Carteira de Identidade n.º 11225459 do CPF n.º 463.815.112-49, **DECLARA**:

- 1) que está ciente e concorda com as condições contidas no edital e seus anexos, e que cumpre plenamente os requisitos de habilitação definidos no edital;
- 2) que até a presente data inexistem fatos impeditivos para sua habilitação no presente processo licitatório, ciente da obrigatoriedade de declarar ocorrências posteriores;
- 3) que não emprega menor de 18 (dezoito) anos em trabalho noturno, perigoso ou insalubre e não emprega menor de 16 (dezesseis) anos, salvo menor, a partir de 14 (quatorze) anos, na condição de aprendiz, nos termos do inciso XXXIII do art. 7º da Constituição Federal.

Manaus, 19 de setembro de 2024.

---

**DIOERMESON FELIX RIOS**  
**CPF n.º 463.815.112-49**  
**SÓCIO ADMINISTRADOR**

 (92) **99217-7551**

✉ gerenciarocharios@gmail.com

✉ rocharioscompras@gmail.com

Rua Pe. Monteiro de Noronha, 35, Loja 1 - Flores - AM

## **PREGÃO ELETRÔNICO/SRP N.º 43/2024-TJAM**

### **ANEXO II - DECLARAÇÃO DE ELABORAÇÃO INDEPENDENTE DE PROPOSTA**

**DIOERMESON FELIX RIOS**, como representante devidamente constituído de **ROCHA E RIOS LTDA**, doravante denominado [licitante], em atendimento ao disposto no edital do Pregão Eletrônico n.º. 043/2024, declara, sob as penas da lei, em especial o art. 299 do Código Penal Brasileiro, que:

a) a proposta anexa foi elaborada de maneira independente [pelo Licitante/Consórcio], e que o conteúdo da proposta anexa não foi, no todo ou em parte, direta ou indiretamente, informado a, discutido com ou recebido de qualquer outro participante potencial ou de fato do Pregão Eletrônico n.º. 043/2024, por qualquer meio ou por qualquer pessoa;

b) a intenção de apresentar a proposta anexa não foi informada a, discutido com ou recebido de qualquer outro participante potencial ou de fato do Pregão Eletrônico n.º. 043/2024, por qualquer meio ou por qualquer pessoa;

c) que não tentou, por qualquer meio ou qualquer pessoa, influir na decisão de qualquer outro participante potencial ou de fato do Pregão Eletrônico n.º. 043/2024 quanto a participar ou não da referida licitação;

d) que o conteúdo da proposta anexa não será, no todo ou em parte, direta ou indiretamente, comunicado a ou discutido com qualquer outro participante potencial ou de fato do Pregão Eletrônico n.º. 043/2024 antes da adjudicação do objeto da referida licitação;

e) que o conteúdo da proposta anexa não foi, no todo ou em parte, direta ou indiretamente, informado a, discutido com ou recebido de qualquer integrante do Tribunal de Justiça do Amazonas antes da abertura oficial das propostas; e

f) que está plenamente ciente do teor e da extensão desta declaração e que detém plenos poderes e informações para firmá-la

Manaus, 19 de setembro de 2024.

---

**DIOERMESON FELIX RIOS**  
**CPF n.º 463.815.112-49**  
**SÓCIO ADMINISTRADOR**

 (92) **99217-7551**

✉ gerenciarocharios@gmail.com

✉ rocharioscompras@gmail.com

Rua Pe. Monteiro de Noronha, 35, Loja 1 - Flores - AM



**ATESTADO DE CAPACIDADE TÉCNICA**

Atestamos que a empresa **ROCHA E RIOS LTDA**, CNPJ sob o nº 36.516.994/0001-40, sediada na Rua Padre Monteiro de Noronha, nº 35, Loja 01, térreo, localizado no Bairro Flores, forneceu a esta **SOLO ALUGUEL DE MAQUINAS E EQUIPAMENTOS COMERCIAIS LTDA**, CNPJ: 13.035.447/0001-48, os produtos de material de prevenção abaixo discriminados, referente a **Nota Fiscal: 08**, cumprindo fielmente com suas obrigações no período estipulado, não havendo nada que a desabone.

Item	DESCRIÇÃO DO PRODUTO	Qtd
1	PLACAS DE SINALIZACAO EXTINTOR	50
2	SUPORTE DE PISO EXTINTOR	50
3	CHAVE STORZ	50
<b>QUANTIDADE TOTAL</b>		<b>150</b>

Manaus, 13 de setembro de 2024.

Atenciosamente,

*Samanta Coelho da Silva Menezes*

**SAMANTA COELHO DA SILVA MENEZES**

**CPF: 924.239.142-53**

**Sócio Administrador**





## ATESTADO DE CAPACIDADE TÉCNICA

Atestamos que a empresa **ROCHA E RIOS LTDA**, CNPJ sob o nº 36.516.994/0001-40, sediada na Rua Padre Monteiro de Noronha, nº 35, Loja 01, térreo, localizado no Bairro Flores, forneceu a esta **WAL COMERCIO DE MATERIAIS DE CONSTRUÇÃO LTDA**, CNPJ: **11.630.979/0001-06**, os produtos de material hidráulico abaixo discriminados, referente a **Nota Fiscal: 05**, cumprindo fielmente com suas obrigações no período estipulado, não havendo nada que a desabone.

Item	DESCRIÇÃO DO PRODUTO	Qty
1	ADAPTADOR STORZ 1 1/2	70
QUANTIDADE TOTAL		70

Manaus, 21 de agosto de 2024.

Atenciosamente,

  
**WALTENES GOMES VIEIRA**  
Sócio Administrador

  
Ana Beatriz Oliveira Thury  
Escrevente Autorizada



AO

TRIBUNAL DE JUSTIÇA DO ESTADO DO AMAZONAS - TJAM  
PREGÃO ELETRÔNICO/SRP N.º 43/2024

**OBJETO:** Registro de preços para eventual fornecimento de materiais/equipamentos para os sistemas de prevenção e combate a incêndio, conforme condições, quantidades e exigências estabelecidas neste Edital e seus anexos.

**Razão Social:** ROCHA E RIOS LTDA

**Nome Fantasia:** ROCHA RIOS COM E SERVIÇOS

**CNPJ:** 36.516.994/0001-40

**Inscrição Estadual:** 05.435.105-7 | **Inscrição Municipal:** 45861601

**Suframa:** 220125643

**Endereço:** Rua Pe. Monteiro de Noronha, 35, Loja 1, Térreo, CEP: 69.028-140 – Flores

**Município:** Manaus | **UF:** AM

**Telefone:** (92) 99217-7551

**E-mail:** rocharioscompras01@gmail.com | gerenciariocharios@gmail.com

## FICHAS TÉCNICAS

1 - Adaptador storz, diâmetro de 2.½" (65mm) com saída de 1.½" (40mm) confeccionados em latão fundido, sendo uma face storz (engate rápido) e a outra face rosca fêmea 09 fpp (rosca)

**QUANTIDADE: 50**

2 - Adaptador storz, diâmetro de 2.½" com saída de 2.½," confeccionados em latão fundido, sendo uma face storz (engate rápido) e a outra face rosca fêmea 09 fpp (rosca nh)

**QUANTIDADE: 30**

3 - Chave tipo storz para conexões de engate rápido 1.½" (40mm) em latão fundido, conforme NBR 14349

**QUANTIDADE: 50**

4 - Esguicho de jato regulável, para sistemas de combate a incêndio, com entrada tipo storz de 40mm com luva de borracha sintética para manejo e proteção. Descrição detalhada do item: Jato Sólido e Neblina; Engate Rápido ER (storz); Corpo e Bocal: Bronze; Acabamento: Cromado ou Polido; Protetor do bocal: Neoprene; Dimensões: Altura (13cm) x Largura (9cm) x Comprimento (9cm);

**QUANTIDADE: 50**

 (92) **99217-7551**

✉ [gerenciariocharios@gmail.com](mailto:gerenciariocharios@gmail.com)

✉ [rocharioscompras@gmail.com](mailto:rocharioscompras@gmail.com)

Rua Pe. Monteiro de Noronha, 35, Loja 1 - Flores - AM

5 - Mangueira de incêndio, tipo 02, 40mm (1.½”), de 15m, na cor branca, revestida externamente com reforço têxtil confeccionado 100% em fio poliéster de alta tenacidade e internamente com tubo de borracha sintética; Dotada de união tipo engate rápido storz conforme NBR 14349 e certificado de teste hidrostático;

**QUANTIDADE: 100**

6 - Módulo autônomo de iluminação de emergência: Descrição detalhada do item: autonomia mínima de 5h em fluxo mínimo; fluxo luminoso mínimo de 40lm; fabricado em plástico ou metal; iluminação em led; botão de teste; chave seletora de máximo e mínimo; bivolt (127/220v); temp. Cor>4000k; fixação em parede; com bateria embutida e recarregável;

**QUANTIDADE: 50**

7 - Módulo autônomo de iluminação de emergência tipo 2: Descrição detalhada do item: autonomia mínima de 5h; fluxo luminoso mínimo de 1200lm; fabricado em plástico ou metal; iluminação em led com o mínimo de 2 faróis ajustáveis; botão de teste; - bivolt (127/220v); temp. Cor>4000k; fixação em parede, com bateria embutida e recarregável;

**QUANTIDADE: 50**

8 - Placa tipo E1 sinalização de incêndio e alarme- alarme sonoro – fotoluminescente. Material: PVC Rígido (Antichama). Fotoluminescente: 142/21 - 1800-K-W. Dimensão Mínima: 150mm X 150mm;

**QUANTIDADE: 100**

9 - Placa tipo E2 - Comando Manual de Alarme de Incêndio – fotoluminescente.

Material: PVC Rígido (Antichama). Fotoluminescente: 142/21 - 1800-K-W.

Dimensão Mínima: 100mm X 200mm;

**QUANTIDADE: 100**

10 - Placa tipo E5 sinalização de incêndio e alarme extintor pó químico Água – fotoluminescente. Material: PVC Rígido (Antichama). Fotoluminescente: 142/21 - 1800-K-W. Dimensão Mínima: 150mm X 150mm;

**QUANTIDADE: 100**

11 - Placa tipo E5 sinalização de incêndio e alarme extintor pó químico ABC – fotoluminescente. Material: PVC Rígido (Antichama). Fotoluminescente: 142/21 - 1800-K-W. Dimensão Mínima: 150mm X 150mm;

**QUANTIDADE: 100**

12 - Placa tipo E5 sinalização de incêndio e alarme extintor pó químico CO2 – fotoluminescente. Material: PVC Rígido (Antichama). Fotoluminescente: 142/21 - 1800-K-W. Dimensão Mínima: 150mm X 150mm;

**QUANTIDADE: 100**

**13** - Placa tipo E7 sinalização de Incêndio e Alarme - Abrigo de Mangueira e Hidrante – fotoluminescente. Material: PVC Rígido (Antichama). Fotoluminescente: 142/21 - 1800-K-W. Dimensão Mínima: 150mm X 150mm;

**QUANTIDADE: 100**

**14** - Placa tipo E8 sinalização de incêndio e alarme – hidrante – fotoluminescente. Material: PVC Rígido (Antichama). Fotoluminescente: 142/21 - 1800-K-W. Dimensão Mínima: 150mm X 150mm;

**QUANTIDADE: 100**

**15** - Placa tipo S1 - Saída de Emergência - Seta Direita – fotoluminescente. Material: PVC Rígido (Antichama). Fotoluminescente: 142/21 - 1800-K-W. Dimensão Mínima: 240mm X 120mm;

**QUANTIDADE: 100**

**16** - Placa tipo S12 – Saída – fotoluminescente. Material: PVC Rígido (Antichama). Fotoluminescente: 142/21 - 1800-K-W. Dimensão Mínima: 240mm X 120mm;

**QUANTIDADE: 100**

**17** - Placa tipo S2 - Saída de Emergência - Seta Esquerda – fotoluminescente. Material: PVC Rígido (Antichama). Fotoluminescente: 142/21 - 1800-K-W. Dimensão Mínima: 240mm X 120mm;

**QUANTIDADE: 100**

**18** - Placa tipo S3 - saída de emergência - seta acima / a frente – fotoluminescente. Material: PVC Rígido (Antichama). Fotoluminescente: 142/21 - 1800-K-W. Dimensão Mínima: 240mm X 120mm;

**QUANTIDADE: 100**

**19** - Placa tipo S8 - Escada de Emergência - Seta Abaixo Direita – fotoluminescente. Material: PVC Rígido (Antichama). Fotoluminescente: 142/21 - 1800-K-W. Dimensão Mínima: 240mm X 120mm;

**QUANTIDADE: 100**

**20** - Placa tipo S9 - Escada de Emergência - Seta Abaixo Esquerda – fotoluminescente. Material: PVC Rígido (Antichama). Fotoluminescente: 142/21 - 1800-K-W. Dimensão Mínima: 240mm X 120mm;

**QUANTIDADE: 100**

**21** - Placa de sinalização de porta corta fogo – fotoluminescente – fotoluminescente. Material: PVC Rígido (Antichama). Fotoluminescente: 142/21 - 1800-K-W. Dimensão Mínima: 240mm X 120mm;

**QUANTIDADE: 100**

**22** - Suporte de piso/solo portátil tripé, fabricado em chapa de aço, com acabamento em vermelho e tratamento anticorrosivo para extintor. Diâmetro de 20cm;

**QUANTIDADE: 100**

**23** - Extintor pó ABC - 6KG - Extintor de incêndio tipo: pó químico seco, capacidade: 6 kg;

**QUANTIDADE: 50**

**24** - Extintor d'água - 10L- Extintor incêndio tipo: água pressurizada, capacidade:10L

**QUANTIDADE: 45**

# Adaptador Storz 1 1/2"

Figura 112



ITEM 1

## Descrição Técnica

Adaptador Storz

Entrada: Rosca NBR 5667 2 1/2"

Saída: Engate Rápido 1 1/2"

Medida: 1 1/2"

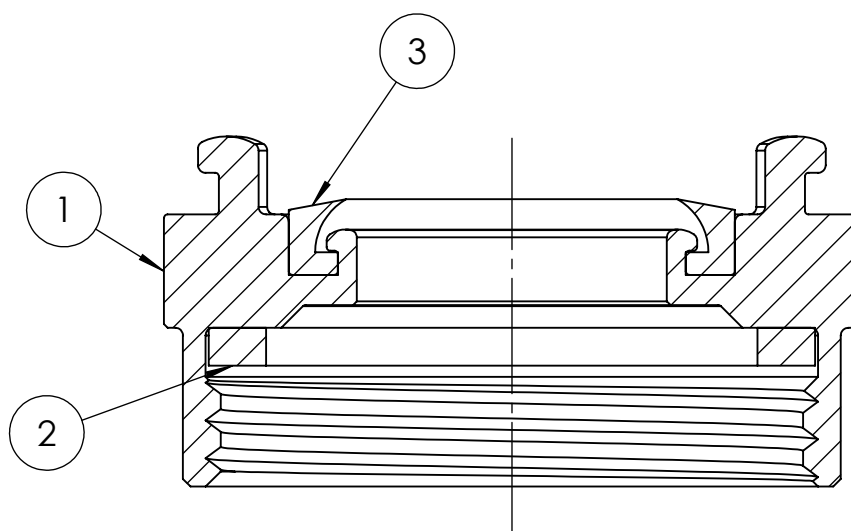

### No.

### Descrição

### Material

1. Adaptador 1 1/2"
2. Vedação
3. Anel de Vedação

Latão NBR 6941 Liga 3  
Borracha Neoprene  
Borracha Neoprene

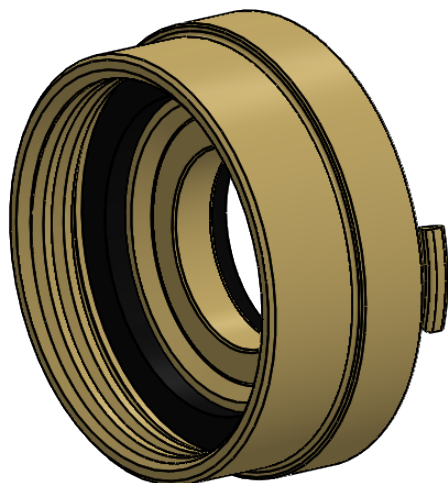

Desenho Rafael	Data 15/09/2021	Aprovado	Data	Escala 1:1
		Adaptador Storz 1 1/2"		
		000.112.212.05	REV. 1	FOLHA 1/1

# Adaptador Storz 2 1/2"

Figura 212



## Descrição Técnica

Adaptador Storz

Entrada: Rosca NBR 5667 2 1/2"

Saída: Engate Rápido 2 1/2"

Medida: 2 1/2"

ITEM 2

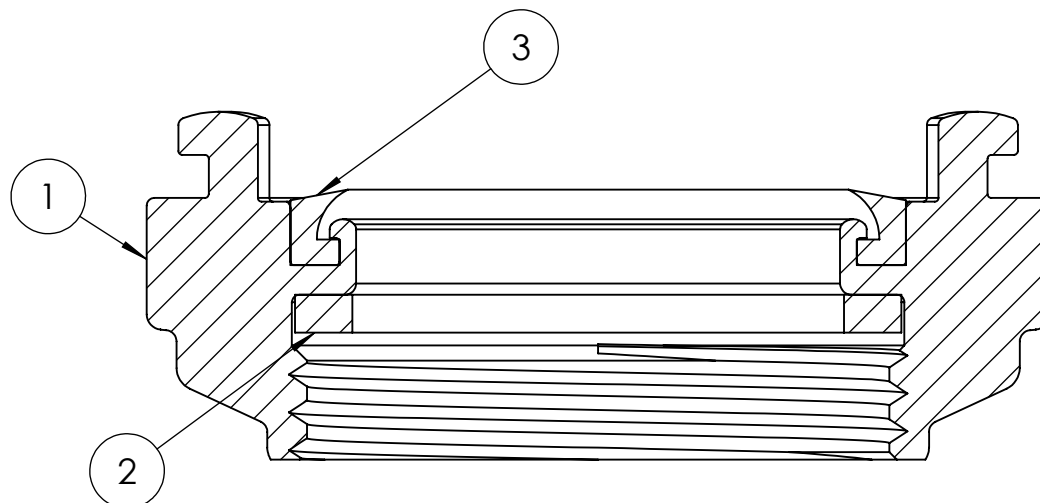

### No.

- 1.
- 2.
- 3.

### Descrição

- Adaptador 2 1/2"
- Vedação
- Anel de Vedação

### Material

- Latão NBR 6941 Liga 3  
 Borracha Neoprene  
 Borracha Neoprene

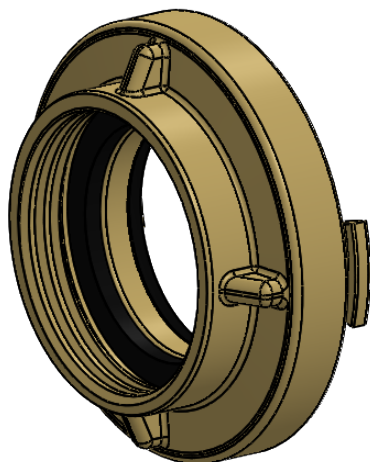

Desenho Rafael	Data 15/09/2021	Aprovado	Data	Escala 1:1
		Adaptador Storz 2 1/2"		
		000.212.212.05	REV. 1	FOLHA 1/1

# Chave Storz Predial



FIGURA 022

ITEM 3

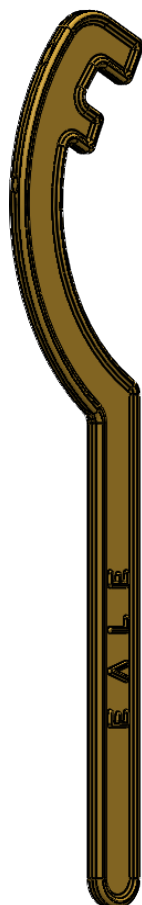

## Descrição Técnica do Produto:

- Chave Storz
- Medida: 1 1/2"

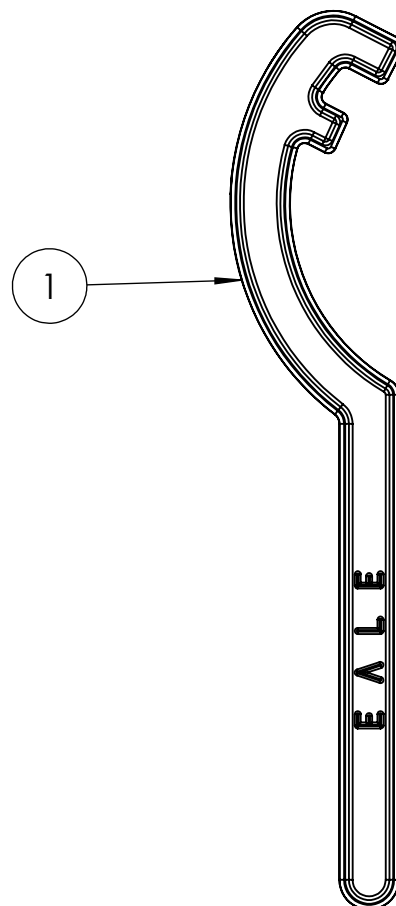

No.	Descrição	Material
1	Chave	Latão NBR 6941 Liga 3

Desenho Rafael	Data 31/05/2022	Aprovado	Data	Escala 1:2
		Chave Storz Predial		
		022.050.112.00	REV. 1	FOLHA 1/1

# ESGUICHO REGULÁVEL 1 1/2" - PN 16

FIGURA 910



ITEM 4

## Descrição Técnica do Produto:

Esguicho de Jato Regulável onde a vazão de lançamento ocorre a uma pressão determinada pelo ajuste da forma do jato, à medida que muda a forma do jato sólido para neblina ocorre mudança de vazão.

- Entrada: Acoplamento tipo engate rápido 1 1/2" (Ø40 mm)
- Padrão de Fabricação: NBR 14870-1
- Pressão Nominal: PN 16
- Controle de Abertura e Fechamento: Tipo Rotacional
- Posições:
  - Esguicho fechado;
  - Jato Sólido: Possui forma contínua e de seção do jato aparentemente redonda
  - Jato Neblina: Em diversos ângulos, com leque de abertura até 120°

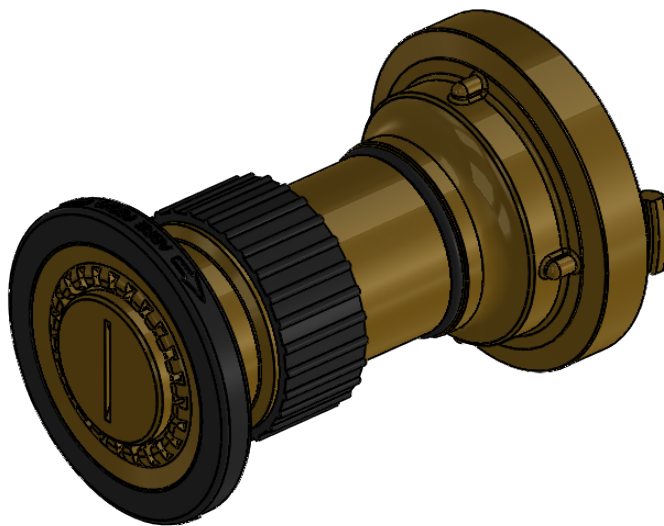

Vazão (GPM):	145
Peso (kg):	1,289
Acabamento:	Usinado

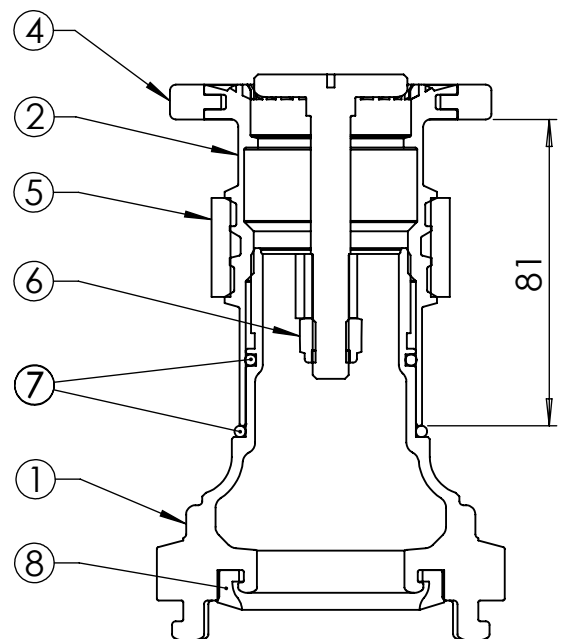

Nº	Descrição	Material
1	Corpo	Latão NBR 6941 Liga 3
2	Bocal	Latão NBR 6941 Liga 3
3	Pino	Latão NBR 6941 Liga 3
4	Proteção	Borracha SBR
5	Correia	Borracha SBR
6	Porca Auto-Travante	Aço Zincado
7	Anel O' Ring	Borracha Nitrilica
8	Anel de Vedação	Borracha SBR

Desenho Rômulo	Data 05/09/19	Aprovado	Data	Escala 1:1
		Esguicho Regulável 1 1/2" - PN16		
		REV. 1	FOLHA 1/1	

A Mangueira de incêndio Flexcasty Tipo 2 é confeccionada com reforço têxtil, 100% em fios de poliéster de alta tenacidade na cor branca e com duto interno de borracha.

Aplicação, onde a pressão de trabalho não ultrapasse 14 Kg/cm<sup>2</sup>.

Em suas extremidades são acopladas uniões de engate rápido (Storz). Lances de 15, 20, 25 e 30 metros.

Disponíveis nos diâmetros 1 ½" e 2 ½".

**Tipo 2** : Destina-se a edifícios comerciais, industriais ou corpo de bombeiros.

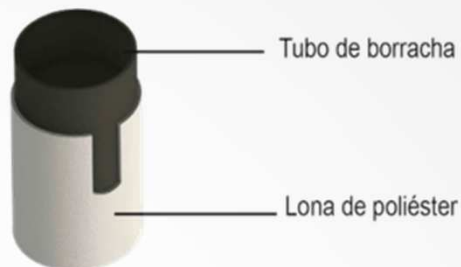

NOTA: Figura meramente ilustrativa.  
Sujeito à alteração sem prévio aviso

Modelo	Flexcasty
Aplicação	Industrial Tipo 2
Norma ABNT	NBR 11861
Diâmetro da Mangueira	1 ½" e 2 ½"
Comprimento	15, 20, 25 e 30 metros
Pressão de trabalho	1370 Kpa (14 Kgf/cm <sup>2</sup> )
Pressão de Prova	2745 Kpa (28 Kgf/cm <sup>2</sup> )
Pressão de Ruptura	Superior à 55 Kgf/cm <sup>2</sup>
Pressão de Dobramento	2350 Kpa (24 Kgf/cm <sup>2</sup> )
Alongamento máximo	10 %
Torção a pressão de 24 Kgf/cm <sup>2</sup>	Inferior à 10 voltas (1 ½") Inferior à 5 voltas (2 ½")
Perda de Carga	Inferior à 19,6 KPa/m (1 ½") Inferior à 10,6 KPa/m (2 ½")
Resistência à abrasão	Superior à 2060 Kpa 380 ciclos (21 Kgf/cm <sup>2</sup> )
Diâmetro Nominal	40 mm (1 ½") 65 mm (2 ½")
Ensaio de Aderência	Inferior à 25 mm/min
Ensaio de Tubo interno	Superior a 8335 KPa (85 Kgf/cm <sup>2</sup> )
Alongamento de ruptura do interno	Acima de 400% tubo
Deformação permanente	Menor que 25% à tração do tubo interno
Envelhecimento do reforço têxtil	Menor que 60 %
Resistência a superfície quente	240 °C
Modelo da união	1 ½" – 40 B 2 ½" – 65 B

METALCASTY  
DATASHEET

## NORMAS:

Fabricado de acordo com os requisitos da ABNT NBR 11861:1998 e Portaria 148 Inmetro.

## GARANTIA E MANUTENÇÃO

Para informações sobre garantia consulte o termo de garantia existente em nosso website.

ITEM 6

## Ficha Técnica

# Luminária de Emergência Mocelin



A energia pode até acabar mas é opção sua ficar no escuro.

**1.200**  
lúmens



POTÊNCIA  
8W

**40** LEDs

ALTO BRILHO

**3/6h**

AUTONOMIA  
3/6 HORAS



MATERIAL  
ANTI-UV



KIT COMPLETO  
PARA INSTALAÇÃO



L	A	P
196mm	222mm	55mm

**423 g**

### Sobre o Produto

Produto desenvolvido para situações de emergência quando há falta de energia elétrica.

Ideal para saídas de emergência em residências, escritórios, escadas de serviços, elevadores, supermercados, restaurantes, escolas, hotéis, bancos, teatros, museus, etc.

Com bateria de Chumbo Ácido, com grande capacidade de armazenamento de energia para fornecer mais luminosidade quando acionada.

### Instruções de Uso

- Antes do primeiro uso carregue por 24 horas, ligando a Luminária em uma tomada de 127v - 220v.
- Para testar o funcionamento, após a carga inicial, mude a chave para a posição MIN ou MAX e pressione o botão TESTE. Os leds deverão acender em ambas as posições.
- A Luminária deve permanecer ligada a rede elétrica, ficando aceso apenas o LED indicador de luminária.

### Importante

Para aumentar a vida útil descarregue a bateria a cada 2 meses, retirando da tomada por 3 horas ( posição MAX) ou 6 horas (posição MIN). Para carregar conecte o pruge na tomada com a chave na posição DESL por 24 horas.

# 1.200 lúmens

A energia pode até acabar  
mas é opção sua ficar no escuro.

## Especificações técnicas

Código do Produto	723
Potência em (W)	8
Potência Mínima em (W)	7,2
Potência Máxima em (W)	8,4
Fator de Potência	0,5
Tensão em (V)	127 - 220
Frequência em (Hz)	50 - 60
Bateria	3.7V 2.2AH
Tempo de Carga da Bateria em (H)	24
Autonomia no Mínimo em (H)	6
Autonomia no Máximo em (H)	3
Vida Mediana em (H)	30.000
Temperatura do Invólucro em (°C)	80°C
Temperatura do Ambiente em (°C)	-20°C / 40°C
Cabo Certificado	Sim, 500mm
Máximo Fluxo Luminoso em (lm)	1.200
Eficiência Luminosa em (lm/W)	150
Temperatura de Cor em (K)	6.500
Cor da Luz	Branca
ICR	> 70
Ângulo	220°
Tipo de Led	SMD - 2835
Quantidade de Leds	40
Material do Corpo	Plástico com Lente em Acrílico
Cor do Corpo	Branco
Posição de Funcionamento	Universal
Alcance	250m <sup>2</sup>
Norma	NBR 10898



## Mocelin

Rodovia PR 475, Km 33,3 - Parque Industrial II - São Jorge d' Oeste - PR / 85575-000  
(46) 3534-8000  
www.mocelin.ind.br  
mocelin@extintoresmocelin.com.br



## ITEM 7

## LEA 30

### Luminária de emergência autônoma

A luminária de emergência LEA 30 é fabricada com tecnologia LED, que proporciona iluminação de alto desempenho com baixo consumo de energia, baixa emissão de calor e alta durabilidade. Com design moderno e discreto, é fácil de instalar e operar e acende automaticamente na falta de energia elétrica, proporcionando segurança e conforto.



- » Ideal para ambientes de até 30 m<sup>2</sup>
- » Autonomia de até 6 horas
- » Bateria de lítio
- » Botão de teste
- » Chave seletora
- » Sistema antifurto
- » Kit completo para instalação

### Especificações técnicas

Aplicação	Ambiente interno
Autonomia	6 horas (fluxo mínimo) / 3 horas (fluxo máximo)
Fluxo luminoso	55 lumens (fluxo mínimo) / 100 lumens (fluxo máximo)
Bateria de íon-lítio	3,7 Vdc 1 Ah
Tempo de carga	24h 220 V / 48h 127 V
Tensão de alimentação	100 a 240 Vac 50/60 Hz
Dimensão da embalagem (L x A x P)	160 x 41 x 25,6 mm
Peso	94 g

## Fotos do produto



# FICHA TÉCNICA

## PLACA FOTOLUMINESCENTE PP 557/S1-S2



### DESCRIÇÃO

Sinalização em PVC expandido de 2mm de espessura com características fotoluminescentes de acordo com a ABNT NBR 16820/MAR 2020. Adequada para instalação ao nível superior (superior a 1,8m) e nível intermediário (entre 1,0m e 1,8m). É composta por quatro categorias: Sinalização de Proibição, de Alerta, de Orientação e Salvamento e Equipamentos de Combate a Incêndio

### ENQUADRAMENTO NORMATIVO E LEGAL

A sinalização de segurança fotoluminescente está em conformidade com toda a normalização e legislação municipal, estadual e federal vigente, tal como:

- Normas ABNT NBR 16820;
- Códigos estaduais de segurança contra incêndio e pânico.
- Normativas do Ministério do Trabalho;
- Códigos de obras e edificações municipais;

Documento	Conteúdo
Norma Brasileira ABNT NBR 16820 Sinalização de segurança contra incêndio e pânico	Parte 1 - Define os princípios de um sistema de sinalização de segurança, no que tange a conceitos, classificação, implantação e execução do projeto. Parte 2 - Define a sinalização de segurança contra incêndio e pânico, símbolos, formas, dimensões e cores. Parte 3 - Define os requisitos mínimos de desempenho exigidos para a sinalização contra incêndio e pânico em edificações e métodos de ensaio a usar.
Legislação de âmbito Municipal São Jorge D' Oeste-PR	Indica que todas as edificações deverão dispor de sistema de proteção contra incêndio, alarme e condições de evacuações sujeitos a disposições e normas técnicas específicas.
Estado do Paraná Portaria do Comando de Bombeiros 002/1 de 08/10/11	Institui o Código Contra Incêndio e Pânico, o qual será regulamentado pelas Normas de Procedimentos Técnicos (NPTs)
Norma de Procedimento Técnico 20 - NPT 20	Define critérios para a sinalização de segurança.
<b>Legislação de âmbito Federal Brasileiro</b>	
Norma regulamentar, NR 23 - Proteção contra incêndios	Define que as aberturas, saídas e vias de passagem devem se claramente assinaladas por meio de placas, indicando a direção de saída.
Norma regulamentar, NR 26 - Sinalização de segurança	Deverão ser adotadas cores para segurança em estabelecimentos ou locais de trabalho, a fim de indicar e advertir acerca dos riscos existentes.
Norma regulamentar, NR 33 - Espaços confinados	33.3.2 - a) Identificar, isolar e sinalizar os espaços confinados para evitar a entrada de pessoas não autorizadas. 33.3.3 - c) Manter sinalização permanente junto à entrada do espaço confinado.

**MOCELIN INDÚSTRIA DE EXTINTORES LTDA**  
11.670.605/0001-06

Rodovia PR 475, Km 33,3 - Barracão II - Parque Industrial II  
São Jorge D'Oeste - PR

CEP: 85575-000

www.mocelin.ind.br | (46) 3534-8000



## MATERIAL

PVC expandido fotoluminescente de alta intensidade luminosa de 2mm de espessura;

## IMPRESSÃO

Por serigrafia, com tinta de alta qualidade e resistente a UV com garantia das cores de impressão;

## SUPERFÍCIE

Antiestática e de fácil limpeza – tintas de elevada resistência à lavagem;

## RESISTÊNCIA À NÉVOA SALINA E INTEMPERISMO

Em exposição é resistente a mais de 120h, estando assim em conformidade com as normas ISO 9227, ISO 11341 e ISO 105-A02, exigido pela NBR 16820.

## CARACTERÍSTICAS QUÍMICAS

Não radiativo, atóxico e isento de fósforo e chumbo;

## RESISTÊNCIA AO FOGO

Autoextinguível, em conformidade à norma IEC 60092-101, exigido pela ABNT NBR 16820;

## GARANTIA

Em condições normais de aplicação e limpeza adequadas, é proporcionada uma garantia de 6 meses para áreas internas e de 16 meses para áreas externas (Não cobre danos ou defeitos ocasionados pelo mau uso ou instalação incorreta).

## MARCAÇÃO DO SINAL - UMA GARANTIA REAL PARA O MERCADO

A norma ABNT NBR 16820 estabelece que todos os elementos de sinalização devem ser identificados, de forma legível na face exposta, com a identificação do fabricante e as características de desempenho fotoluminescentes.

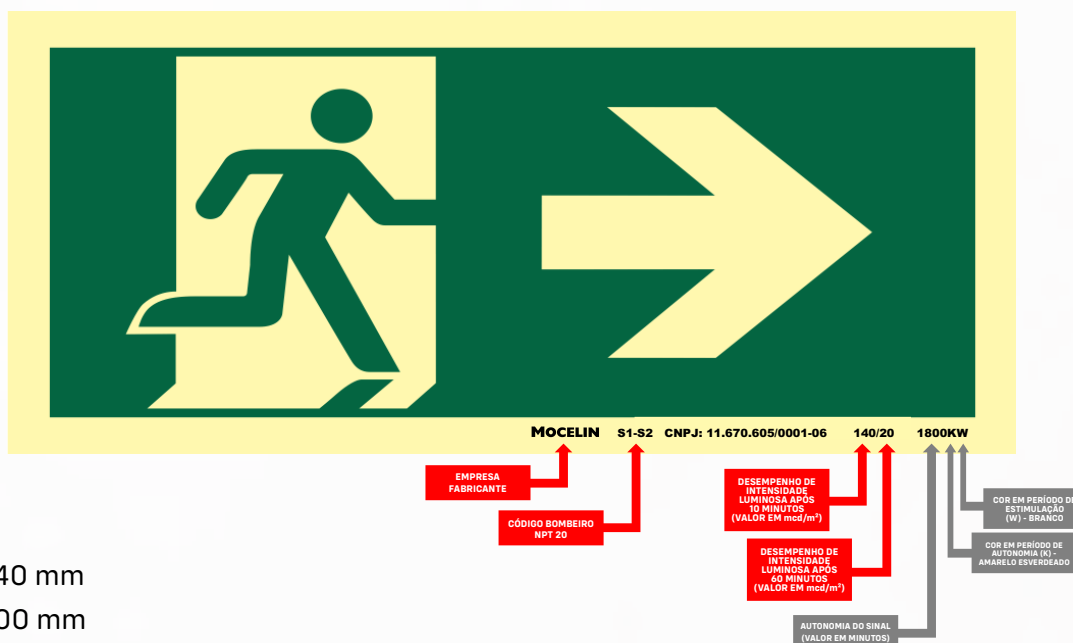

## DIMENSÕES

120 mm x 240 mm

150 mm x 300 mm

## RESPONSABILIDADE AMBIENTAL

Todos produtos Mocolim são recicláveis. Plásticos só podem ser reciclados se separados por suas categorias, basta coloca-la em lixeira própria para resíduos plásticos.

Fazendo isto você estará dando continuidade ao nosso esforço em colaborar com a não degradação do meio ambiente.

**MOCELIN INDÚSTRIA DE EXTINTORES LTDA**  
11.670.605/0001-06

Rodovia PR 475, Km 33,3 - Barracão II - Parque Industrial II  
São Jorge D'Oeste - PR

CEP: 85575-000

www.mocolim.ind.br | (46) 3534-8000



LIGUE A CÂMERA



## SUORTE SOLO PARA EXTINTOR

**1° Suporte Solo Para  
Extintor P4/P6:**

- Altura 0,30cm
- Diâmetro 15cm

**2° Suporte Solo Para  
Extintor P8/P12:**

- Altura 0,30cm
- Diâmetro 19,5cm



## ITEM 23

### DESCRIÇÃO

Os extintores de incêndio de pó químico seco ABC da Metalcasty, são fabricados de acordo com a norma ABNT NBR 15808 e portaria 486 INMETRO. São indicados para combate a incêndio da seguinte classe de fogo:

Classe A: Combustíveis sólidos, papéis, madeira e tecidos.

Classe B: Líquidos inflamáveis;

Classe C: Materiais elétricos energizados.

### CARACTERÍSTICAS TÉCNICAS

- **Agente Extintor:** Pó Químico ABC a base de fosfato monoamônico (50%);
- **Recipiente:** Fabricado em aço carbono, tubo calandrado, fechado com cúpula e base, soldado por processo MIG, onde recebe um tratamento químico de fosfatização com efeito desengraxante e acabamento em pintura eletrostática a pó na cor vermelha;
- **Mangueira:** Fabricada em PVC com trama de fio poliéster, contém em suas extremidades uma conexão com rosca M14x1,25mm, e bico de descarga em nylon, ambos acoplados com luva de empatação;
- **Conjunto VSM (Válvula, Sifão, Manômetro):** Corpo da válvula em latão forjado, usinado com Rosca M30x1,50mm. Alça e gatilho de formato anatômico, que facilita o manuseio do extintor. Tubo sifão fabricado em PVC rígido. Indicador de pressão manométrica do tipo bourdon.

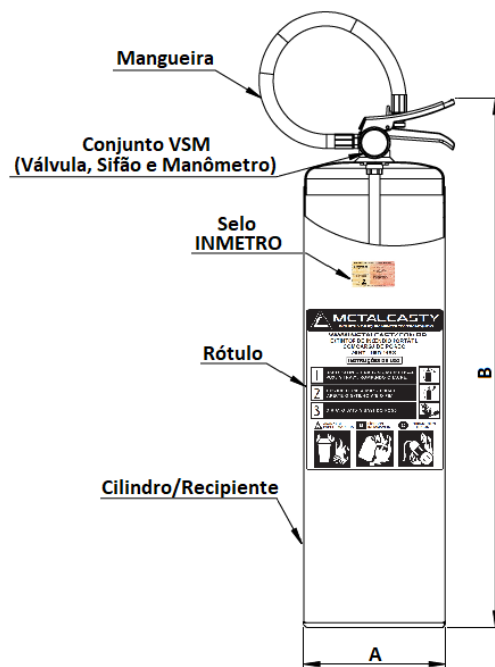

### TABELA DE ESPECIFICAÇÕES

Código do Projeto	Capacidade Extintora	Carga (KG)	Tempo Mín. De Descarga (segundos)	Temperatura de Utilização (°C)		Presão de Trabalho (Mpa)	Peso Total Aproximado (KG)	Altura "A" Aproximada (mm)	Diâmetro "B" Aproximado (mm)
				MIN.	MAX.				
EXTABC004	2A; 20B;C	4	8	-10°C	50°C	1	6,5	400	135
EXTABC006	3A; 40B;C	6	13			1	9,5	560	135
EXTABC008	4A; 40B;C	8	13			1	11,8	500	182
EXTABC012	6A; 40B;C	12	13			1	18	640	182

NOTA: Figuras meramente ilustrativas;

Sujeito à alteração sem prévio aviso.

### GARANTIA E MANUTENÇÃO

Para informações sobre garantia consulte o termo de garantia existente em nosso website.

## ITEM 24

### DESCRIÇÃO

Os extintores de incêndio de água pressurizada da Metalcasty, são fabricados de acordo com a norma ABNT NBR 15808 e portaria 486 INMETRO. São indicados para combate a incêndio da seguinte classe de fogo:

Classe A: Combustíveis sólidos, papéis, madeira e tecidos.

### CARACTERÍSTICAS TÉCNICAS

- **Agente Extintor:** Água;
- **Recipiente:** Fabricado em aço carbono, tubo calandrado, fechado com cúpula e base, soldado por processo MIG, onde recebe um tratamento químico de fosfatização com efeito desengraxante e acabamento em pintura eletrostática a pó na cor vermelha;
- **Mangueira:** Fabricada em PVC com trama de fio poliéster, contém em suas extremidades uma conexão com rosca M14x1,25mm, e bico de descarga em nylon, ambos acoplados com luva de empatação;
- **Conjunto VSM (Válvula, Sifão, Manômetro):** Corpo da válvula em latão forjado, usinado com Rosca M30x1,50mm. Alça e gatilho de formato anatômico, que facilita o manuseio do extintor. Tubo sifão fabricado em PVC rígido. Indicador de pressão manométrica do tipo bourdon.

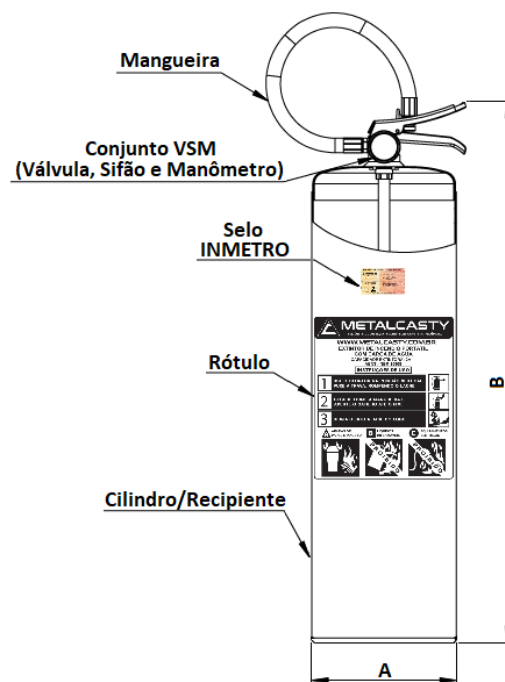

### TABELA DE ESPECIFICAÇÕES

Código do Projeto	Capacidade Extintora	Carga (litros)	Tempo mín. de descarga (segundos)	Temperatura de utilização (°C)		Pressão de Trabalho (MPa)	Peso total aproximado (quilogramas)	Altura "A" aproximada (mm)	Diâmetro "B" aproximado (mm)
				mín. 4°	máx. 45°				
GD01	2A	10	50	mín. 4°	máx. 45°	1	14,5	640	182

NOTA: Figuras meramente ilustrativas;

Sujeito à alteração sem prévio aviso.

#### GARANTIA E MANUTENÇÃO

Para informações sobre garantia consulte o termo de garantia existente em nosso website.



**Nome:** Validador de assinaturas eletrônicas

**Data de Validação:** 19/09/2024 12:53:34 BRT

**Versão do software(Verificador de Conformidade):** 2.17

**Versão do software(Validador de Documentos):** 3.0.0rc12

**Fonte de verificação:** Offline

**Nome do arquivo:** ANEXO I.pdf

**Resumo da SHA256 do arquivo:**

42458cc8f96fa710a30b3010598b4e63c4e23d3c99e442b6ba2813a552a7b19f

**Tipo do arquivo:** PDF

**Quantidade de assinaturas:** 1

**Quantidade de assinaturas ancoradas:** 1

CN=DIOERMESON FELIX RIOS:\*\*\*815112\*\*,  
OU=Certificado PF A1, OU=Presencial,  
OU=27879263000179, OU=AC SOLUTI Multipla v5,  
O=ICP-Brasil, C=BR

## Informações da assinatura

**Assinante:** CN=DIOERMESON FELIX RIOS:\*\*\*815112\*\*, OU=Certificado PF A1, OU=Presencial, OU=27879263000179, OU=AC SOLUTI Multipla v5, O=ICP-Brasil, C=BR

**CPF:** \*\*\*.815.112-\*\*

**Tipo de assinatura:** Destacada

**Status de assinatura:** Aprovado

**Caminho de certificação:** Valid

**Estrutura:** Em conformidade com o padrão

**Cifra assimétrica:** Aprovada

**Resumo criptográfico:** Correto

**Data da assinatura:** 19/09/2024 12:51:53 BRT

**Atributos obrigatórios:** Aprovados

**Mensagem de alerta:** Nenhuma mensagem de alerta

## Certificados utilizados

CN=DIOERMESON FELIX RIOS:46381511249,  
OU=Certificado PF A1, OU=Presencial,  
OU=27879263000179, OU=AC SOLUTI Multipla v5,  
O=ICP-Brasil, C=BR

**Buscado:** Offline

**Assinatura:** true

**Emissor:** CN=AC SOLUTI Multipla v5, OU=AC SOLUTI v5, O=ICP-Brasil, C=BR

**Data de emissão:** 28/03/2024 16:14:00 BRT

**Aprovado até:** 28/03/2025 16:14:00 BRT

**Expirado (LCR):** false

CN=AC SOLUTI Multipla v5, OU=AC SOLUTI v5,  
O=ICP-Brasil, C=BR

**Buscado:** Offline

**Assinatura:** true

**Emissor:** CN=AC SOLUTI v5, OU=Autoridade Certificadora Raiz Brasileira v5,  
O=ICP-Brasil, C=BR

**Data de emissão:** 05/02/2019 12:34:56 BRST

**Aprovado até:** 02/03/2029 08:58:59 BRT

**Expirado (LCR):** false

CN=AC SOLUTI v5, OU=Autoridade Certificadora Raiz  
Brasileira v5, O=ICP-Brasil, C=BR

**Buscado:** Offline

**Assinatura:** true

**Emissor:** CN=Autoridade Certificadora Raiz Brasileira v5, OU=Instituto Nacional de  
Tecnologia da Informacao - ITI, O=ICP-Brasil, C=BR

**Data de emissão:** 29/06/2018 15:55:20 BRT

**Aprovado até:** 02/03/2029 09:00:20 BRT

**Expirado (LCR):** false

CN=Autoridade Certificadora Raiz Brasileira v5,  
OU=Instituto Nacional de Tecnologia da Informacao - ITI,  
O=ICP-Brasil, C=BR

**Buscado:** Offline

**Assinatura:** true

**Emissor:** CN=Autoridade Certificadora Raiz Brasileira v5, OU=Instituto Nacional de  
Tecnologia da Informacao - ITI, O=ICP-Brasil, C=BR

**Data de emissão:** 02/03/2016 10:01:38 BRT

**Aprovado até:** 02/03/2029 20:59:38 BRT

**Expirado (LCR):** false

## Atributos usados

### Atributos obrigatórios

**Nome do atributo:** IdMessageDigest

**Corretude:** Valid

**Nome do atributo:** IdContentType

**Corretude:** Valid

### Atributos Opcionais

**Nome do atributo:** RevocationInfoArchival

**Corretude:** Valid



**Nome:** Validador de assinaturas eletrônicas

**Data de Validação:** 19/09/2024 12:54:16 BRT

**Versão do software(Verificador de Conformidade):** 2.17

**Versão do software(Validador de Documentos):** 3.0.0rc12

**Fonte de verificação:** Offline

**Nome do arquivo:** ANEXO II.pdf

**Resumo da SHA256 do arquivo:**

1659eb689cc4754803cb089e76ed508f1817a4be1f20fcb1e19623aef5b581d2

**Tipo do arquivo:** PDF

**Quantidade de assinaturas:** 1

**Quantidade de assinaturas ancoradas:** 1

CN=DIOERMESON FELIX RIOS:\*\*\*815112\*\*,  
OU=Certificado PF A1, OU=Presencial,  
OU=27879263000179, OU=AC SOLUTI Multipla v5,  
O=ICP-Brasil, C=BR

## Informações da assinatura

**Assinante:** CN=DIOERMESON FELIX RIOS:\*\*\*815112\*\*, OU=Certificado PF A1, OU=Presencial, OU=27879263000179, OU=AC SOLUTI Multipla v5, O=ICP-Brasil, C=BR

**CPF:** \*\*\*.815.112-\*\*

**Tipo de assinatura:** Destacada

**Status de assinatura:** Aprovado

**Caminho de certificação:** Valid

**Estrutura:** Em conformidade com o padrão

**Cifra assimétrica:** Aprovada

**Resumo criptográfico:** Correto

**Data da assinatura:** 19/09/2024 12:51:13 BRT

**Atributos obrigatórios:** Aprovados

**Mensagem de alerta:** Nenhuma mensagem de alerta

## Certificados utilizados

CN=DIOERMESON FELIX RIOS:46381511249,  
OU=Certificado PF A1, OU=Presencial,  
OU=27879263000179, OU=AC SOLUTI Multipla v5,  
O=ICP-Brasil, C=BR

**Buscado:** Offline

**Assinatura:** true

**Emissor:** CN=AC SOLUTI Multipla v5, OU=AC SOLUTI v5, O=ICP-Brasil, C=BR

**Data de emissão:** 28/03/2024 16:14:00 BRT

**Aprovado até:** 28/03/2025 16:14:00 BRT

**Expirado (LCR):** false

CN=AC SOLUTI Multipla v5, OU=AC SOLUTI v5,  
O=ICP-Brasil, C=BR

**Buscado:** Offline

**Assinatura:** true

**Emissor:** CN=AC SOLUTI v5, OU=Autoridade Certificadora Raiz Brasileira v5,  
O=ICP-Brasil, C=BR

**Data de emissão:** 05/02/2019 12:34:56 BRST

**Aprovado até:** 02/03/2029 08:58:59 BRT

**Expirado (LCR):** false

CN=AC SOLUTI v5, OU=Autoridade Certificadora Raiz  
Brasileira v5, O=ICP-Brasil, C=BR

**Buscado:** Offline

**Assinatura:** true

**Emissor:** CN=Autoridade Certificadora Raiz Brasileira v5, OU=Instituto Nacional de  
Tecnologia da Informacao - ITI, O=ICP-Brasil, C=BR

**Data de emissão:** 29/06/2018 15:55:20 BRT

**Aprovado até:** 02/03/2029 09:00:20 BRT

**Expirado (LCR):** false

CN=Autoridade Certificadora Raiz Brasileira v5,  
OU=Instituto Nacional de Tecnologia da Informacao - ITI,  
O=ICP-Brasil, C=BR

**Buscado:** Offline

**Assinatura:** true

**Emissor:** CN=Autoridade Certificadora Raiz Brasileira v5, OU=Instituto Nacional de  
Tecnologia da Informacao - ITI, O=ICP-Brasil, C=BR

**Data de emissão:** 02/03/2016 10:01:38 BRT

**Aprovado até:** 02/03/2029 20:59:38 BRT

**Expirado (LCR):** false

## Atributos usados

### Atributos obrigatórios

**Nome do atributo:** IdMessageDigest

**Corretude:** Valid

**Nome do atributo:** IdContentType

**Corretude:** Valid

### Atributos Opcionais

**Nome do atributo:** RevocationInfoArchival

**Corretude:** Valid



**Nome:** Validador de assinaturas eletrônicas

**Data de Validação:** 19/09/2024 13:13:25 BRT

**Versão do software(Verificador de Conformidade):** 2.17

**Versão do software(Validador de Documentos):** 3.0.0rc12

**Fonte de verificação:** Offline

**Nome do arquivo:** a) PROPOSTA DE PRECO PE 043-24 TJ.pdf

**Resumo da SHA256 do arquivo:**

17b04698fe10b3ff594c127a0e07a95f54a6e588df3002e6da57723575494f0e

**Tipo do arquivo:** PDF

**Quantidade de assinaturas:** 1

**Quantidade de assinaturas ancoradas:** 1

CN=DIOERMESON FELIX RIOS:\*\*\*815112\*\*,  
OU=Certificado PF A1, OU=Presencial,  
OU=27879263000179, OU=AC SOLUTI Multipla v5,  
O=ICP-Brasil, C=BR

## Informações da assinatura

**Assinante:** CN=DIOERMESON FELIX RIOS:\*\*\*815112\*\*, OU=Certificado PF A1, OU=Presencial, OU=27879263000179, OU=AC SOLUTI Multipla v5, O=ICP-Brasil, C=BR

**CPF:** \*\*\*.815.112-\*\*

**Tipo de assinatura:** Destacada

**Status de assinatura:** Aprovado

**Caminho de certificação:** Valid

**Estrutura:** Em conformidade com o padrão

**Cifra assimétrica:** Aprovada

**Resumo criptográfico:** Correto

**Data da assinatura:** 19/09/2024 13:10:35 BRT

**Atributos obrigatórios:** Aprovados

**Mensagem de alerta:** Nenhuma mensagem de alerta

## Certificados utilizados

CN=DIOERMESON FELIX RIOS:46381511249,  
OU=Certificado PF A1, OU=Presencial,  
OU=27879263000179, OU=AC SOLUTI Multipla v5,  
O=ICP-Brasil, C=BR

**Buscado:** Offline

**Assinatura:** true

**Emissor:** CN=AC SOLUTI Multipla v5, OU=AC SOLUTI v5, O=ICP-Brasil, C=BR

**Data de emissão:** 28/03/2024 16:14:00 BRT

**Aprovado até:** 28/03/2025 16:14:00 BRT

**Expirado (LCR):** false

CN=AC SOLUTI Multipla v5, OU=AC SOLUTI v5,  
O=ICP-Brasil, C=BR

**Buscado:** Offline

**Assinatura:** true

**Emissor:** CN=AC SOLUTI v5, OU=Autoridade Certificadora Raiz Brasileira v5,  
O=ICP-Brasil, C=BR

**Data de emissão:** 05/02/2019 12:34:56 BRST

**Aprovado até:** 02/03/2029 08:58:59 BRT

**Expirado (LCR):** false

CN=AC SOLUTI v5, OU=Autoridade Certificadora Raiz  
Brasileira v5, O=ICP-Brasil, C=BR

**Buscado:** Offline

**Assinatura:** true

**Emissor:** CN=Autoridade Certificadora Raiz Brasileira v5, OU=Instituto Nacional de  
Tecnologia da Informacao - ITI, O=ICP-Brasil, C=BR

**Data de emissão:** 29/06/2018 15:55:20 BRT

**Aprovado até:** 02/03/2029 09:00:20 BRT

**Expirado (LCR):** false

CN=Autoridade Certificadora Raiz Brasileira v5,  
OU=Instituto Nacional de Tecnologia da Informacao - ITI,  
O=ICP-Brasil, C=BR

**Buscado:** Offline

**Assinatura:** true

**Emissor:** CN=Autoridade Certificadora Raiz Brasileira v5, OU=Instituto Nacional de  
Tecnologia da Informacao - ITI, O=ICP-Brasil, C=BR

**Data de emissão:** 02/03/2016 10:01:38 BRT

**Aprovado até:** 02/03/2029 20:59:38 BRT

**Expirado (LCR):** false

## Atributos usados

### Atributos obrigatórios

**Nome do atributo:** IdMessageDigest

**Corretude:** Valid

**Nome do atributo:** IdContentType

**Corretude:** Valid

### Atributos Opcionais

**Nome do atributo:** RevocationInfoArchival

**Corretude:** Valid