



PREFEITURA DE MANAUS
B.C.M. - BOLETIM DE CADASTRO MERCANTIL



C.M.C.		Razão Social						
44970601		QUALITY COMERCIO DE PRODUTOS ALIMENTICIOS EIRELI						
Razão Social Reduzida				Fantasia			Tipo (E/P)	
				AMAZON EMPREENDIMENTOS			Permanente	
Alvará/TLF	Porte	Pessoa	TVS	ISSQN	Perc.	Vlr Estimado	Estimado até	
Tributável	EPP	Jurídica	NÃO TRIBUTÁVEL	Mensal	0,0000	0,00	/ /	
CNPJ/CPF		I.E. / R.G.	Suspensão	Opt. do Simples	Opt. do SIMEI	Porte Simples Nac.	Autônomo	
35475496000134			/ /	Não	Não		Não	
Natureza Jurídica								
70 - EMPRESA INDIVIDUAL DE RESPONSABILIDADE LIMITADA DE NATUREZA EMPRESÁRIA								
Abertura	Cad. Prefeitura	Prz. Vigência	Encerramento	Reativação	Processo		Classificação da Atividade	
11/11/2019	11/11/2019	0	/ /	/ /			Outros	
Situação								
Ativo								
C.R.C.	Nome do Contador			Qtde Func.	Qtde Profis.	Qtd. Instr. Mus.	Cód. Geral	Cad. por Ofício
				0	0	0	1446715	
Autônomo			Pagamento	Qtde	Nº Proc. Isenção	Data Processo	N.º Cons. Prof.	
0 -				0				
Nº Conselho Prof:		Nº Processo Isenção		Data Processo		Nº Revisão Cadastral		Revisado
		0		/ /		0		Não
Localização da Empresa								
Matrícula	Inscrição		Quadra	Lote	Área Ocupada	Área Risco Sanitário		
425217	16101952052700010				100,00	0,00		
Bairro		Logradouro			Número	CEP	Telefone	
TARUMÃ-AÇU		AVENIDA - DA FLORESTA			0	69022000		
Município			Complemento					UF
MANAUS			GLEBA IV LT 64 A,					AM
Loteamento				Quadra no Loteamento		Lote no Loteamento		
E-Mail				FAX				
Endereço de Domicílio Fiscal								
Endereço				Número		Bairro		
AVENIDA - DA FLORESTA				0		TARUMÃ-AÇU		
Município			Complemento			CEP	UF	
MANAUS			GLEBA IV LT 64 A			69022000	AM	
E-Mail				Telefone		FAX		
Junta Comercial								
Registro Junta	Última Alteração	Data Última	Emissão	Capital Social		Registro		
13200752155	25/11/2019			800000,00				
Atividades Econômicas								
CNA	Descrição Atividade				Tipo Atividade	Tipo PDUAM	Class. Sanitária	
108130200	TORREFAÇÃO E MOAGEM DE CAFÉ				Primário	Tipo 4	3 - Alto Risco	
422190400	CONSTRUÇÃO DE ESTAÇÕES E REDES DE TELECOMUNICAÇÕES				Secundário	Tipo 5	0 - Não Incidente	



PREFEITURA DE MANAUS
B.C.M. - BOLETIM DE CADASTRO MERCANTIL



433049901	OUTRAS OBRAS DE ACABAMENTO DA CONSTRUÇÃO	Secundário	Tipo 3	0 - Não Incidente
463200200	COMÉRCIO ATACADISTA DE FARINHAS, AMIDOS E FÉCULAS	Secundário	Tipo 4	3 - Baixo Risco
466300000	COMÉRCIO ATACADISTA DE MÁQUINAS E EQUIPAMENTOS PARA USO INDUSTRIAL	Secundário	Tipo 4	0 - Não Incidente
476100300	COMÉRCIO VAREJISTA DE ARTIGOS DE PAPELARIA	Secundário	Tipo 1	0 - Não Incidente
692060200	ATIVIDADES DE CONSULTORIA E AUDITORIA CONTÁBIL E TRIBUTÁRIA	Secundário	Tipo 1	0 - Não Incidente
771959900	LOCAÇÃO DE OUTROS MEIOS DE TRANSPORTE NÃO ESPECIFICADOS ANTERIORMENTE	Secundário	Tipo 4	0 - Não Incidente
802000102	REPARAÇÃO OU AJUSTE MECÂNICO DE COFRES, TRANCAS E TRAVAS	Secundário	Tipo 2	0 - Não Incidente
811170001	SERVIÇOS COMBINADOS PARA APOIO A EDIFÍCIOS, EXCETO CONDOMÍNIOS PR	Secundário	Tipo 2	0 - Não Incidente
932989999	OUTRAS ATIVIDADES DE RECREAÇÃO E LAZER NÃO ESPECIFICADAS ANTERIORMENTE	Secundário	Tipo 4	0 - Não Incidente
951180001	REPARAÇÃO E MANUTENÇÃO DE COMPUTADORES E DE EQUIPAMENTOS PERIFÉRICOS	Secundário	Tipo 2	0 - Não Incidente
463200300	COMÉRCIO ATACADISTA DE CEREAIS E LEGUMINOSAS BENEFICIADOS, FARINHAS	Secundário	Tipo 4	0 - Risco Condicionado
464940800	COMÉRCIO ATACADISTA DE PRODUTOS DE HIGIENE, LIMPEZA E CONSERVAÇÃO	Secundário	Tipo 4	3 - Alto Risco
472290100	COMÉRCIO VAREJISTA DE CARNES - AÇOUGUES	Secundário	Tipo 2	2 - Baixo Risco
472450000	COMÉRCIO VAREJISTA DE HORTIFRUTIGRANJEIROS	Secundário	Tipo 2	1 - Baixo Risco
478140000	COMÉRCIO VAREJISTA DE ARTIGOS DO VESTUÁRIO E ACESSÓRIOS	Secundário	Tipo 1	0 - Não Incidente
562010200	SERVIÇOS DE ALIMENTAÇÃO PARA EVENTOS E RECEPÇÕES - BUFÊ	Secundário	Tipo 3	3 - Baixo Risco
711200001	SERVIÇOS DE ENGENHARIA	Secundário	Tipo 1	0 - Não Incidente
731900400	CONSULTORIA EM PUBLICIDADE	Secundário	Tipo 2	0 - Não Incidente
823000101	SERVIÇOS DE ORGANIZAÇÃO DE FEIRAS, CONGRESSOS, EXPOSIÇÕES E FESTAS	Secundário	Tipo 2	0 - Não Incidente
141260200	CONFECÇÃO, SOB MEDIDA, DE PEÇAS DO VESTUÁRIO, EXCETO ROUPAS ÍNTIMAS	Secundário	Tipo 2	0 - Não Incidente
331470200	MANUTENÇÃO E REPARAÇÃO DE EQUIPAMENTOS HIDRÁULICOS E PNEUMÁTICOS	Secundário	Tipo 3	0 - Não Incidente
360060200	DISTRIBUIÇÃO DE ÁGUA POR CAMINHÕES	Secundário	Tipo 4	3 - Alto Risco
432150001	INSTALAÇÃO ELÉTRICA	Secundário	Tipo 2	0 - Não Incidente
432230201	INSTALAÇÃO DE SISTEMAS CENTRAIS DE AR CONDICIONADO, DE VENTILAÇÃO	Secundário	Tipo 3	0 - Não Incidente
433040201	INSTALAÇÃO DE PORTAS, JANELAS, TETOS, DIVISÓRIAS E ARMÁRIOS EMBUTIDOS	Secundário	Tipo 2	0 - Não Incidente
439910300	OBRAS DE ALVENARIA	Secundário	Tipo 2	0 - Não Incidente
451290102	INTERMEDIÁRIOS NA VENDA DE VEÍCULOS AUTOMOTORES, ATACADISTA E VAREJISTA	Secundário	Tipo 1	0 - Não Incidente
453070200	COMÉRCIO POR ATACADO DE PNEUMÁTICOS E CÂMARAS-DE-AER	Secundário	Tipo 4	0 - Não Incidente
461410000	REPRESENTANTES COMERCIAIS E AGENTES DO COMÉRCIO DE MÁQUINAS, EQUIPAMENTOS	Secundário	Tipo 1	0 - Não Incidente
465160100	COMÉRCIO ATACADISTA DE EQUIPAMENTOS DE INFORMÁTICA	Secundário	Tipo 4	0 - Não Incidente
475210000	COMÉRCIO VAREJISTA ESPECIALIZADO DE EQUIPAMENTOS DE TELEFONIA E COMUNICAÇÃO	Secundário	Tipo 3	0 - Não Incidente
802000200	OUTRAS ATIVIDADES DE SERVIÇOS DE SEGURANÇA	Secundário	Tipo 2	0 - Não Incidente
331210400	MANUTENÇÃO E REPARAÇÃO DE EQUIPAMENTOS E INSTRUMENTOS ÓPTICOS	Secundário	Tipo 3	0 - Não Incidente
463110000	COMÉRCIO ATACADISTA DE LEITE E LATICÍNIOS	Secundário	Tipo 4	3 - Baixo Risco
463540100	COMÉRCIO ATACADISTA DE ÁGUA MINERAL	Secundário	Tipo 4	3 - Baixo Risco
463710300	COMÉRCIO ATACADISTA DE ÓLEOS E GORDURAS	Secundário	Tipo 4	3 - Baixo Risco
463710500	COMÉRCIO ATACADISTA DE MASSAS ALIMENTÍCIAS	Secundário	Tipo 4	3 - Baixo Risco
463970200	COMÉRCIO ATACADISTA DE PRODUTOS ALIMENTÍCIOS EM GERAL, COM ATIVIDADES DE SERVIÇOS	Secundário	Tipo 4	3 - Alto Risco
464780100	COMÉRCIO ATACADISTA DE ARTIGOS DE ESCRITÓRIO E DE PAPELARIA	Secundário	Tipo 4	0 - Não Incidente
611080300	SERVIÇOS DE COMUNICAÇÃO MULTIMÍDIA - SCM	Secundário	Tipo 4	0 - Não Incidente
612059900	SERVIÇOS DE TELECOMUNICAÇÕES SEM FIO NÃO ESPECIFICADOS ANTERIORMENTE	Secundário	Tipo 4	0 - Não Incidente
731220001	AGENCIAMENTO DE ESPAÇOS PARA PUBLICIDADE, EXCETO EM VEÍCULOS DE TRANSPORTE	Secundário	Tipo 2	0 - Não Incidente
742000400	FILMAGEM DE FESTAS E EVENTOS	Secundário	Tipo 1	0 - Não Incidente
802000103	INSTALAÇÃO DE COFRES, TRANCAS E TRAVAS	Secundário	Tipo 2	0 - Não Incidente
859960400	TREINAMENTO EM DESENVOLVIMENTO PROFISSIONAL E GERENCIAL	Secundário	Tipo 2	0 - Não Incidente
101390100	FABRICAÇÃO DE PRODUTOS DE CARNE	Secundário	Tipo 4	0 - Não Incidente
412040001	CONSTRUÇÃO DE EDIFÍCIOS	Secundário	Tipo 4	0 - Não Incidente
432230100	INSTALAÇÕES HIDRÁULICAS, SANITÁRIAS E DE GÁS	Secundário	Tipo 3	0 - Não Incidente
432230301	INSTALAÇÕES DE SISTEMA DE PREVENÇÃO CONTRA INCÊNDIO	Secundário	Tipo 3	0 - Não Incidente
433040400	SERVIÇOS DE PINTURA DE EDIFÍCIOS EM GERAL	Secundário	Tipo 3	0 - Não Incidente
439910100	ADMINISTRAÇÃO DE OBRAS	Secundário	Tipo 3	0 - Não Incidente
439910500	PERFURAÇÃO E CONSTRUÇÃO DE POÇOS DE ÁGUA	Secundário	Tipo 3	0 - Não Incidente
439919999	SERVIÇOS ESPECIALIZADOS PARA CONSTRUÇÃO NÃO ESPECIFICADOS ANTERIORMENTE	Secundário	Tipo 4	0 - Não Incidente



PREFEITURA DE MANAUS
B.C.M. - BOLETIM DE CADASTRO MERCANTIL



452000300	SERVIÇOS DE MANUTENÇÃO E REPARAÇÃO ELÉTRICA DE VEÍCULOS AUTOMO	Secundário	Tipo 3	0 - Não Incidente
463719900	COMÉRCIO ATACADISTA ESPECIALIZADO EM OUTROS PRODUTOS ALIMENTÍCI	Secundário	Tipo 4	3 - Baixo Risco
477330000	COMÉRCIO VAREJISTA DE ARTIGOS MÉDICOS E ORTOPÉDICOS	Secundário	Tipo 1	2 - Baixo Risco
478900400	COMÉRCIO VAREJISTA DE ANIMAIS VIVOS E DE ARTIGOS E ALIMENTOS PARA A	Secundário	Tipo 2	0 - Não Incidente
773310001	ALUGUEL DE MÁQUINAS E EQUIPAMENTOS PARA ESCRITÓRIO	Secundário	Tipo 2	0 - Não Incidente
829979999	OUTRAS ATIVIDADES DE SERVIÇOS PRESTADOS PRINCIPALMENTE ÀS EMPRE	Secundário	Tipo 2	0 - Não Incidente
331470400	MANUTENÇÃO E REPARAÇÃO DE COMPRESSORES	Secundário	Tipo 3	0 - Não Incidente
452000100	SERVIÇOS DE MANUTENÇÃO E REPARAÇÃO MECÂNICA DE VEÍCULOS AUTOMO	Secundário	Tipo 3	0 - Não Incidente
453070600	REPRESENTANTES COMERCIAIS E AGENTES DO COMÉRCIO DE PEÇAS E ACES	Secundário	Tipo 1	0 - Não Incidente
463200100	COMÉRCIO ATACADISTA DE CEREAIS E LEGUMINOSAS BENEFICIADOS	Secundário	Tipo 4	3 - Baixo Risco
463460100	COMÉRCIO ATACADISTA DE CARNES BOVINAS E SUÍNAS E DERIVADOS	Secundário	Tipo 4	3 - Baixo Risco
475120100	COMÉRCIO VAREJISTA ESPECIALIZADO DE EQUIPAMENTOS E SUPRIMENTOS D	Secundário	Tipo 3	0 - Não Incidente
619060100	PROVEDORES DE ACESSO ÀS REDES DE COMUNICAÇÕES	Secundário	Tipo 4	0 - Não Incidente
620150101	DESENVOLVIMENTO DE PROGRAMAS DE COMPUTADOR SOB ENCOMENDA	Secundário	Tipo 2	0 - Não Incidente
702040001	ATIVIDADES DE CONSULTORIA EM GESTÃO EMPRESARIAL, EXCETO CONSULT	Secundário	Tipo 1	0 - Não Incidente
812140000	LIMPEZA EM PRÉDIOS E EM DOMICÍLIOS	Secundário	Tipo 2	0 - Não Incidente
331210200	MANUTENÇÃO E REPARAÇÃO DE APARELHOS E INSTRUMENTOS DE MEDIDA, T	Secundário	Tipo 3	0 - Não Incidente
463970100	COMÉRCIO ATACADISTA DE PRODUTOS ALIMENTÍCIOS EM GERAL	Secundário	Tipo 4	3 - Baixo Risco
466999900	COMÉRCIO ATACADISTA DE OUTRAS MÁQUINAS E EQUIPAMENTOS NÃO ESPE	Secundário	Tipo 4	0 - Não Incidente
492300200	SERVIÇO DE TRANSPORTE DE PASSAGEIROS - LOCAÇÃO DE AUTOMÓVEIS CO	Secundário	Tipo 4	0 - Não Incidente
620230001	DESENVOLVIMENTO DE PROGRAMAS DE COMPUTADOR CUSTOMIZÁVEIS	Secundário	Tipo 1	0 - Não Incidente
620400000	CONSULTORIA EM TECNOLOGIA DA INFORMAÇÃO	Secundário	Tipo 1	0 - Não Incidente
712010001	TESTES E ANÁLISES TÉCNICAS	Secundário	Tipo 2	0 - Não Incidente
772920300	ALUGUEL DE MATERIAL MÉDICO	Secundário	Tipo 1	1 - Baixo Risco
773909900	ALUGUEL DE OUTRAS MÁQUINAS E EQUIPAMENTOS COMERCIAIS E INDUSTRIA	Secundário	Tipo 4	0 - Não Incidente
802000101	ATIVIDADES DE MONITORAMENTO DE SISTEMAS DE SEGURANÇA ELETRÔNICO	Secundário	Tipo 2	0 - Não Incidente
859960300	TREINAMENTO EM INFORMÁTICA	Secundário	Tipo 2	0 - Não Incidente
331399900	MANUTENÇÃO E REPARAÇÃO DE MÁQUINAS, APARELHOS E MATERIAIS ELÉTR	Secundário	Tipo 3	0 - Não Incidente
331470700	MANUTENÇÃO E REPARAÇÃO DE MÁQUINAS E APARELHOS DE REFRIGERAÇÃ	Secundário	Tipo 3	0 - Não Incidente
422190500	MANUTENÇÃO DE ESTAÇÕES E REDES DE TELECOMUNICAÇÕES	Secundário	Tipo 3	0 - Não Incidente
433040300	OBRAS DE ACABAMENTO EM GESSO E ESTUQUE	Secundário	Tipo 2	0 - Não Incidente
463710200	COMÉRCIO ATACADISTA DE AÇÚCAR	Secundário	Tipo 4	3 - Baixo Risco
465240000	COMÉRCIO ATACADISTA DE COMPONENTES ELETRÔNICOS E EQUIPAMENTOS	Secundário	Tipo 4	0 - Não Incidente
468429900	COMÉRCIO ATACADISTA DE OUTROS PRODUTOS QUÍMICOS E PETROQUÍMICO	Secundário	Tipo 5	0 - Não Incidente
475390000	COMÉRCIO VAREJISTA ESPECIALIZADO DE ELETRODOMÉSTICOS E EQUIPAME	Secundário	Tipo 3	0 - Não Incidente
620150200	WEB DESIGN	Secundário	Tipo 2	0 - Não Incidente
620910000	SUORTE TÉCNICO, MANUTENÇÃO E OUTROS SERVIÇOS EM TECNOLOGIA DA	Secundário	Tipo 1	0 - Não Incidente
771100000	LOCAÇÃO DE AUTOMÓVEIS SEM CONDUTOR	Secundário	Tipo 4	0 - Não Incidente
781080000	SELEÇÃO E AGENCIAMENTO DE MÃO-DE-OBRA	Secundário	Tipo 3	0 - Não Incidente
782050000	LOCAÇÃO DE MÃO-DE-OBRA TEMPORÁRIA	Secundário	Tipo 2	0 - Não Incidente
829970100	MEDIÇÃO DE CONSUMO DE ENERGIA ELÉTRICA, GÁS E ÁGUA	Secundário	Tipo 1	0 - Não Incidente
475989900	COMÉRCIO VAREJISTA DE OUTROS ARTIGOS DE USO PESSOAL E DOMÉSTICO	Secundário	Tipo 1	0 - Não Incidente
464949900	COMÉRCIO ATAC. OUTROS EQUIP., ARTIGOS USO PESSOAL, DOMÉSTICO	Secundário	Tipo 3	0 - Não Incidente
454120600	COMÉRCIO A VAREJO DE PEÇAS E ACESSÓRIOS NOVOS PARA MOTOCICLETAS	Secundário		0 - Não Incidente
466480001	COMÉRCIO ATACADISTA DE MÁQUINAS, APARELHOS E EQUIPAMENTOS PARA	Secundário		0 - Não Incidente
960170101	LAVANDERIAS	Secundário	Tipo 1	0 - Não Incidente
960170102	LAVANDERIAS QUE PROCESSAM ARTIGOS DE ESTABELECIMENTOS DE INTERE	Secundário	Tipo 1	3 - Alto Risco

Serviços

SERVIÇOS		Tipo Atividade
10.01	AGENCIAMENTO, CORRETAGEM OU INTERMEDIACÃO DE CÂMBIO, DE SEGU	Secundária
12.10	CORRIDAS E COMPETIÇÕES DE ANIMAIS.	Secundária
25.02	TRANSLADO INTRAMUNICIPAL E CREMAÇÃO DE CORPOS E PARTES DE CO	Secundária



PREFEITURA DE MANAUS
B.C.M. - BOLETIM DE CADASTRO MERCANTIL



7.06.1	COLOCAÇÃO E INSTALAÇÃO DE TAPETES, CARPETES, ASSOALHOS, CORT	Secundária
14.10.1	TINTURARIA E LAVANDERIA.	Secundária
17.04.1	RECRUTAMENTO, AGENCIAMENTO, SELEÇÃO E COLOCAÇÃO DE MÃO-DE-OB	Secundária
10.05.1	AGENCIAMENTO, CORRETAGEM OU INTERMEDIÇÃO DE BENS MÓVEIS OU	Secundária
1.03.1	PROCESSAMENTO, ARMAZENAMENTO OU HOSPEDAGEM DE DADOS, TEXTOS,	Secundária
1.08.1	PLANEJAMENTO, CONFECÇÃO, MANUTENÇÃO E ATUALIZAÇÃO DE PÁGINAS	Secundária
12.17.1	RECREAÇÃO E ANIMAÇÃO, INCLUSIVE EM FESTAS E EVENTOS DE QUALQ	Secundária
14.01.1	LUBRIFICAÇÃO, LIMPEZA, LUSTRAÇÃO, REVISÃO, CARGA E RECARGA,	Secundária
17.05.1	FORNECIMENTO DE MÃO-DE-OBRA, MESMO EM CARÁTER TEMPORÁRIO, IN	Secundária
17.16.1	AUDITORIA.	Secundária
17.01.1	ASSESSORIA OU CONSULTORIA DE QUALQUER NATUREZA, NÃO CONTIDA	Secundária
17.11.1	ORGANIZAÇÃO DE FESTAS E RECEPÇÕES; BUFÊ (EXCETO O FO	Secundária
7.05.1	REPARAÇÃO, CONSERVAÇÃO E REFORMA DE EDIFÍCIOS, ESTRADAS, PON	Secundária
7.10.1	LIMPEZA, MANUTENÇÃO E CONSERVAÇÃO DE VIAS E LOGRADOUROS PÚBL	Secundária
13.03.1	FOTOGRAFIA E CINEMATOGRAFIA, INCLUSIVE REVELAÇÃO, AMPLIAÇÃO,	Secundária
1.05.1	LICENCIAMENTO OU CESSÃO DE DIREITO DE USO DE PROGRAMAS DE CO	Secundária
1.06.1	ASSESSORIA E CONSULTORIA EM INFORMÁTICA.	Secundária
1.07.1	SUPORTE TÉCNICO EM INFORMÁTICA, INCLUSIVE INSTALAÇÃO, CONFIG	Secundária
8.02.1	INSTRUÇÃO, TREINAMENTO, ORIENTAÇÃO PEDAGÓGICA E EDUCACIONAL,	Secundária
10.08.1	AGENCIAMENTO DE PUBLICIDADE E PROPAGANDA, INCLUSIVE O AGENCI	Secundária
7.02.1	EXECUÇÃO, POR ADMINISTRAÇÃO, EMPREITADA OU SUBEMPREITADA, DE	Secundária
17.02.1	DATILOGRAFIA, DIGITAÇÃO, ESTENOGRAFIA, EXPEDIENTE, SECRETARI	Secundária
10.09.1	REPRESENTAÇÃO DE QUALQUER NATUREZA, INCLUSIVE COMERCIAL.	Secundária
1.01.1	ANÁLISE E DESENVOLVIMENTO DE SISTEMAS.	Secundária
7.01.1	ENGENHARIA, AGRONOMIA, AGRIMENSURA, ARQUITETURA, GEOLOGIA, U	Secundária
14.06.1	INSTALAÇÃO E MONTAGEM DE APARELHOS, MÁQUINAS E EQUIPAMENTOS,	Secundária
7.03.1	ELABORAÇÃO DE PLANOS DIRETORES, ESTUDOS DE VIABILIDADE, ESTU	Secundária
17.09.1	PERÍCIAS, LAUDOS, EXAMES TÉCNICOS E ANÁLISES TÉCNICAS.	Secundária
11.02.1	VIGILÂNCIA, SEGURANÇA OU MONITORAMENTO DE BENS E PESSOAS.	Secundária
17.10.1	PLANEJAMENTO, ORGANIZAÇÃO E ADMINISTRAÇÃO DE FEIRAS, EXPOSIÇ	Secundária
16.02.1	OUTROS SERVIÇOS DE TRANSPORTE DE NATUREZA MUNICIPAL.	Secundária

Horário de Funcionamento

Segunda a Sexta	Sábado	Domingo
às e das às	às	às

MANAUS, 29 de Junho de 2022

DIVISÃO DE CADASTRO MERCANTIL
SEMEF



GOVERNO DO AMAZONAS
SECRETARIA DE ESTADO DA FAZENDA
CADASTRO DE CONTRIBUINTE DO ICMS



CARTÃO DE INSCRIÇÃO DO CONTRIBUINTE

INSCRIÇÃO 06.201.283-5 C.N.P.J 35.475.496/0001-34 VIA 2

RAZÃO OU DENOMINAÇÃO SOCIAL
QUALITY COMERCIO DE PRODUTOS ALIMENTICIOS EIRELI

NOME FANTASIA
AMAZON EMPREENDIMENTOS

REGIME Normal CADASTRAMENTO 09/12/2019 EMISSÃO 19/05/2022 VALIDADE 19/05/2024

APRESENTAÇÃO OBRIGATÓRIA NA AQUISIÇÃO DE MERCADORIAS

ENDEREÇO DO ESTABELECIMENTO
AVE DA FLORESTA, TARUMA-ACU, GLEBA IV LT 64 A, Manaus-AM,
CEP 69022-000

ATIVIDADE ECONÔMICA NA SEFAZ
1081-3/02 - Torrefação e moagem de café, desde 09/12/2019.
1013-9/01 (desde 09/12/2019).

OBSERVAÇÃO
Bens Finais (Art. 13 da Lei nº 2.826/03)

CÓDIGO DE VERIFICAÇÃO

001652979313832



INFORMAÇÕES DO CONTRIBUINTE

Razão Social: **QUALITY COMERCIO DE PRODUTOS ALIMENTICIOS LTDA**

CNPJ: **35.475.496/0001-34**

Inscrição Municipal: **44970601**

Nome Fantasia: **AMAZON EMPREENDIMENTOS**

Área Ocupada: **100.00**

Cadastro Imobiliário: **425217**

Logradouro: **AVENIDA DA FLORESTA**

Complemento: **GLEBA IV LT 64 A**

Protocolo: **AMP1900164144**

Número: **0**

CEP: **69022000**

Data da Expedição: **11/11/2019**

Bairro: **TARUMA-ACU**

Nota: **ESCRITÓRIO DE REFERÊNCIA**

ATIVIDADE(S) EXERCIDA(S) NO LOCAL

CNAE:	Descrição
-------	-----------

ATIVIDADE(S) NÃO EXERCIDA(S) NO LOCAL

CNAE:	Descrição
-------	-----------

4773-3/00	Comércio varejista de artigos médicos e ortopédicos
4399-1/01	Administração de obras
7420-0/04	Filmagem de festas e eventos
4789-0/04	Comércio varejista de animais vivos e de artigos e alimentos para animais de estimação
4639-7/01	Comércio atacadista de produtos alimentícios em geral
4635-4/01	Comércio atacadista de água mineral
4321-5/00.01	Instalação elétrica
8111-7/00.01	Serviços combinados para apoio a edifícios, exceto condomínios prediais
4684-2/99	Comércio atacadista de outros produtos químicos e petroquímicos não especificados anteriormente
8020-0/01.03	Instalação de cofres, trancas e travas
8020-0/02	Outras atividades de serviços de segurança
4724-5/00	Comércio varejista de hortifrutigranjeiros
4751-2/01	Comércio varejista especializado de equipamentos e suprimentos de informática
4322-3/01	Instalações hidráulicas, sanitárias e de gás
5620-1/02	Serviços de alimentação para eventos e recepções - bufê
8599-6/04	Treinamento em desenvolvimento profissional e gerencial
8299-7/01	Medição de consumo de energia elétrica, gás e água
4752-1/00	Comércio varejista especializado de equipamentos de telefonia e comunicação
4753-9/00	Comércio varejista especializado de eletrodomésticos e equipamentos de áudio e vídeo
4520-0/03	Serviços de manutenção e reparação elétrica de veículos automotores
4722-9/01	Comércio varejista de carnes - açougues
4530-7/02	Comércio por atacado de pneumáticos e câmaras-de-ar
4512-9/01.02	Intermediários na venda de veículos automotores, atacadista e varejista
7112-0/00.01	Serviços de engenharia
6204-0/00	Consultoria em tecnologia da informação
4399-1/05	Perfuração e construção de poços de água
4637-1/05	Comércio atacadista de massas alimentícias
9601-7/01.02	Lavanderias que processam artigos de estabelecimentos de interesse sanitário
7729-2/03	Aluguel de material médico

CNAE:	Descrição
7319-0/04	Consultoria em publicidade
4781-4/00	Comércio varejista de artigos do vestuário e acessórios
6201-5/01.01	Desenvolvimento de programas de computador sob encomenda
4649-4/99	Comércio atacadista de outros equipamentos e artigos de uso pessoal e doméstico não especificados anteriormente
4639-7/02	Comércio atacadista de produtos alimentícios em geral, com atividade de fracionamento e acondicionamento associada
8599-6/03	Treinamento em informática
7739-0/99	Aluguel de outras máquinas e equipamentos comerciais e industriais não especificados anteriormente, sem operador
7711-0/00	Locação de automóveis sem condutor
4221-9/05	Manutenção de estações e redes de telecomunicações
4669-9/99	Comércio atacadista de outras máquinas e equipamentos não especificados anteriormente; partes e peças
4330-4/02.01	Instalação de portas, janelas, tetos, divisórias e armários embutidos de qualquer material
1412-6/02	Confecção, sob medida, de peças do vestuário, exceto roupas íntimas
4663-0/00	Comércio atacadista de máquinas e equipamentos para uso industrial; partes e peças
4632-0/03	Comércio atacadista de cereais e leguminosas beneficiados, farinhas, amidos e féculas, com atividade de fracionamento e acondicionamento associada
4637-1/02	Comércio atacadista de açúcar
4631-1/00	Comércio atacadista de leite e laticínios
4651-6/01	Comércio atacadista de equipamentos de informática
3314-7/07	Manutenção e reparação de máquinas e aparelhos de refrigeração e ventilação para uso industrial e comercial
4322-3/03.01	Instalações de sistema de prevenção contra incêndio
4399-1/99.99	Serviços especializados para construção não especificados anteriormente
7820-5/00	Locação de mão-de-obra temporária
4923-0/02	Serviço de transporte de passageiros - locação de automóveis com motorista
6201-5/02	Web design
3312-1/02	Manutenção e reparação de aparelhos e instrumentos de medida, teste e controle
7312-2/00.01	Agenciamento de espaços para publicidade, exceto em veículos de comunicação
3312-1/04	Manutenção e reparação de equipamentos e instrumentos ópticos
4647-8/01	Comércio atacadista de artigos de escritório e de papelaria
4330-4/04	Serviços de pintura de edifícios em geral
9511-8/00.01	Reparação e manutenção de computadores e de equipamentos periféricos
6209-1/00	Suporte técnico, manutenção e outros serviços em tecnologia da informação
8299-7/99.99	Outras atividades de serviços prestados principalmente às empresas não especificadas anteriormente
6920-6/02	Atividades de consultoria e auditoria contábil e tributária
4520-0/01	Serviços de manutenção e reparação mecânica de veículos automotores
4330-4/03	Obras de acabamento em gesso e estuque
3600-6/02	Distribuição de água por caminhões
4614-1/00	Representantes comerciais e agentes do comércio de máquinas, equipamentos, embarcações e aeronaves
4221-9/04	Construção de estações e redes de telecomunicações
6202-3/00.01	Desenvolvimento de programas de computador customizáveis
4652-4/00	Comércio atacadista de componentes eletrônicos e equipamentos de telefonia e comunicação
6190-6/01	Provedores de acesso às redes de comunicações
1013-9/01	Fabricação de produtos de carne
4664-8/00.01	Comércio atacadista de máquinas, aparelhos e equipamentos para uso odonto-médico-hospitalar; partes e peças
3314-7/02	Manutenção e reparação de equipamentos hidráulicos e pneumáticos, exceto válvulas
4759-8/99	Comércio varejista de outros artigos de uso pessoal e doméstico não especificados anteriormente
4761-0/03	Comércio varejista de artigos de papelaria
1081-3/02	Torrefação e moagem de café
3313-9/99	Manutenção e reparação de máquinas, aparelhos e materiais elétricos não especificados anteriormente
4399-1/03	Obras de alvenaria
4322-3/02.01	Instalação de sistemas centrais de ar condicionado, de ventilação e refrigeração
4634-6/01	Comércio atacadista de carnes bovinas e suínas e derivados
4649-4/08	Comércio atacadista de produtos de higiene, limpeza e conservação domiciliar

CNAE:	Descrição
4632-0/01	Comércio atacadista de cereais e leguminosas beneficiados
4330-4/99.01	Outras obras de acabamento da construção
4637-1/03	Comércio atacadista de óleos e gorduras
6120-5/99	Serviços de telecomunicações sem fio não especificados anteriormente
9329-8/99.99	Outras atividades de recreação e lazer não especificadas anteriormente
4120-4/00.01	Construção de edifícios
4637-1/99	Comércio atacadista especializado em outros produtos alimentícios não especificados anteriormente
6110-8/03	Serviços de comunicação multimídia - SCM
3314-7/04	Manutenção e reparação de compressores
8020-0/01.02	Reparação ou ajuste mecânico de cofres, trancas e travas
7120-1/00.01	Testes e análises técnicas
4632-0/02	Comércio atacadista de farinhas, amidos e féculas
7810-8/00	Seleção e agenciamento de mão-de-obra
7719-5/99	Locação de outros meios de transporte não especificados anteriormente, sem condutor
8020-0/01.01	Atividades de monitoramento de sistemas de segurança eletrônico
7733-1/00.01	Aluguel de máquinas e equipamentos para escritório
7020-4/00.01	Atividades de consultoria em gestão empresarial, exceto consultoria técnica específica
4530-7/06	Representantes comerciais e agentes do comércio de peças e acessórios novos e usados para veículos automotores
9601-7/01.01	Lavanderias
4541-2/06	Comércio a varejo de peças e acessórios novos para motocicletas e motonetas
8121-4/00	Limpeza em prédios e em domicílios
8230-0/01.01	Serviços de organização de feiras, congressos, exposições e festas

OBSERVAÇÕES

- Este documento é somente o comprovante de sua inscrição fiscal junto a Prefeitura de Manaus.
- O mesmo não representa e nem substitui a obrigatoriedade de obtenção do licenciamento aplicável as suas atividades econômicas, bem como, do Alvará de Localização e Funcionamento.
- Para consultar a autenticidade deste documento acesse o link: <https://portal-slim.manaus.am.gov.br/s/autenticidade/G3L1AFJ3>



Scan QR Code

Comprovante de Inscrição e de Situação Cadastral

Cidadão,

Confira os dados de Identificação da Pessoa Jurídica e, se houver qualquer divergência, providencie junto à RFB a sua atualização cadastral.

A informação sobre o porte que consta neste comprovante é a declarada pelo contribuinte.

 REPÚBLICA FEDERATIVA DO BRASIL CADASTRO NACIONAL DA PESSOA JURÍDICA		
NÚMERO DE INSCRIÇÃO 35.475.496/0001-34 MATRIZ	COMPROVANTE DE INSCRIÇÃO E DE SITUAÇÃO CADASTRAL	DATA DE ABERTURA 11/11/2019
NOME EMPRESARIAL QUALITY COMERCIO DE PRODUTOS ALIMENTICIOS EIRELI		
TÍTULO DO ESTABELECIMENTO (NOME DE FANTASIA) AMAZON EMPREENDIMENTOS		PORTE EPP
CÓDIGO E DESCRIÇÃO DA ATIVIDADE ECONÔMICA PRINCIPAL 10.81-3-02 - Torrefação e moagem de café		
CÓDIGO E DESCRIÇÃO DAS ATIVIDADES ECONÔMICAS SECUNDARIAS 10.13-9-01 - Fabricação de produtos de carne 14.12-6-02 - Confecção, sob medida, de peças do vestuário, exceto roupas íntimas 33.12-1-02 - Manutenção e reparação de aparelhos e instrumentos de medida, teste e controle 33.12-1-04 - Manutenção e reparação de equipamentos e instrumentos ópticos 33.13-9-99 - Manutenção e reparação de máquinas, aparelhos e materiais elétricos não especificados anteriormente 33.14-7-02 - Manutenção e reparação de equipamentos hidráulicos e pneumáticos, exceto válvulas 33.14-7-04 - Manutenção e reparação de compressores 33.14-7-07 - Manutenção e reparação de máquinas e aparelhos de refrigeração e ventilação para uso industrial e comercial 36.00-6-02 - Distribuição de água por caminhões 41.20-4-00 - Construção de edifícios 42.21-9-04 - Construção de estações e redes de telecomunicações 42.21-9-05 - Manutenção de estações e redes de telecomunicações 43.21-5-00 - Instalação e manutenção elétrica 43.22-3-01 - Instalações hidráulicas, sanitárias e de gás 43.22-3-02 - Instalação e manutenção de sistemas centrais de ar condicionado, de ventilação e refrigeração 43.22-3-03 - Instalações de sistema de prevenção contra incêndio 43.30-4-02 - Instalação de portas, janelas, tetos, divisórias e armários embutidos de qualquer material 43.30-4-03 - Obras de acabamento em gesso e estuque 43.30-4-04 - Serviços de pintura de edifícios em geral 43.30-4-99 - Outras obras de acabamento da construção		
CÓDIGO E DESCRIÇÃO DA NATUREZA JURÍDICA 230-5 - Empresa Individual de Responsabilidade Limitada (de Natureza Empresári		
LOGRADOURO AV DA FLORESTA	NÚMERO 0	COMPLEMENTO GLEBA IV LT 64 A
CEP 69.022-000	BAIRRO/DISTRITO TARUMA-ACU	MUNICÍPIO MANAUS
		UF AM
ENDEREÇO ELETRÔNICO		TELEFONE (92) 9129-4483
ENTE FEDERATIVO RESPONSÁVEL (EFR) *****		
SITUAÇÃO CADASTRAL ATIVA	DATA DA SITUAÇÃO CADASTRAL 11/11/2019	
MOTIVO DE SITUAÇÃO CADASTRAL		
SITUAÇÃO ESPECIAL *****	DATA DA SITUAÇÃO ESPECIAL *****	

Aprovado pela Instrução Normativa RFB nº 1.863, de 27 de dezembro de 2018.

Emitido no dia **18/05/2022** às **11:20:52** (data e hora de Brasília).

Página: **1/5**



REPÚBLICA FEDERATIVA DO BRASIL
COMPROVANTE DE INSCRIÇÃO E DE SITUAÇÃO CADASTRAL
CADASTRO NACIONAL DA PESSOA JURÍDICA

NUMERO DE INSCRIÇÃO 35.475.496/0001-34 MATRIZ	COMPROVANTE DE INSCRIÇÃO E DE SITUAÇÃO CADASTRAL	DATA DE ABERTURA 11/11/2019	
NOME EMPRESARIAL QUALITY COMERCIO DE PRODUTOS ALIMENTICIOS EIRELI			
CÓDIGO E DESCRIÇÃO DAS ATIVIDADES ECONOMICAS SECUNDARIAS 43.99-1-01 - Administração de obras 43.99-1-03 - Obras de alvenaria 43.99-1-05 - Perfuração e construção de poços de água 43.99-1-99 - Serviços especializados para construção não especificados anteriormente 45.12-9-01 - Representantes comerciais e agentes do comércio de veículos automotores 45.20-0-01 - Serviços de manutenção e reparação mecânica de veículos automotores 45.20-0-03 - Serviços de manutenção e reparação elétrica de veículos automotores 45.30-7-02 - Comércio por atacado de pneumáticos e câmaras-de-ar 45.30-7-06 - Representantes comerciais e agentes do comércio de peças e acessórios novos e usados para veículos automotores 45.41-2-06 - Comércio a varejo de peças e acessórios novos para motocicletas e motonetas 46.14-1-00 - Representantes comerciais e agentes do comércio de máquinas, equipamentos, embarcações e aeronaves 46.31-1-00 - Comércio atacadista de leite e laticínios 46.32-0-01 - Comércio atacadista de cereais e leguminosas beneficiados 46.32-0-02 - Comércio atacadista de farinhas, amidos e féculas 46.32-0-03 - Comércio atacadista de cereais e leguminosas beneficiados, farinhas, amidos e féculas, com atividade de fracionamento e acondicionamento associada 46.34-6-01 - Comércio atacadista de carnes bovinas e suínas e derivados 46.35-4-01 - Comércio atacadista de água mineral 46.37-1-02 - Comércio atacadista de açúcar 46.37-1-03 - Comércio atacadista de óleos e gorduras 46.37-1-05 - Comércio atacadista de massas alimentícias			
CÓDIGO E DESCRIÇÃO DA NATUREZA JURÍDICA 230-5 - Empresa Individual de Responsabilidade Limitada (de Natureza Empresári			
LOGRADOURO AV DA FLORESTA	NÚMERO 0	COMPLEMENTO GLEBA IV LT 64 A	
CEP 69.022-000	BAIRRO/DISTRITO TARUMA-ACU	MUNICÍPIO MANAUS	UF AM
ENDEREÇO ELETRÔNICO	TELEFONE (92) 9129-4483		
ENTE FEDERATIVO RESPONSÁVEL (EFR) *****			
SITUAÇÃO CADASTRAL ATIVA		DATA DA SITUAÇÃO CADASTRAL 11/11/2019	
MOTIVO DE SITUAÇÃO CADASTRAL			
SITUAÇÃO ESPECIAL *****		DATA DA SITUAÇÃO ESPECIAL *****	

Aprovado pela Instrução Normativa RFB nº 1.863, de 27 de dezembro de 2018.

Emitido no dia **18/05/2022** às **11:20:52** (data e hora de Brasília).

Página: **2/5**



REPÚBLICA FEDERATIVA DO BRASIL
COMPROVANTE DE INSCRIÇÃO E DE SITUAÇÃO CADASTRAL
CADASTRO NACIONAL DA PESSOA JURÍDICA

NUMERO DE INSCRIÇÃO 35.475.496/0001-34 MATRIZ	COMPROVANTE DE INSCRIÇÃO E DE SITUAÇÃO CADASTRAL	DATA DE ABERTURA 11/11/2019	
NOME EMPRESARIAL QUALITY COMERCIO DE PRODUTOS ALIMENTICIOS EIRELI			
CÓDIGO E DESCRIÇÃO DAS ATIVIDADES ECONOMICAS SECUNDARIAS 46.37-1-99 - Comércio atacadista especializado em outros produtos alimentícios não especificados anteriormente 46.39-7-01 - Comércio atacadista de produtos alimentícios em geral 46.39-7-02 - Comércio atacadista de produtos alimentícios em geral, com atividade de fracionamento e acondicionamento associada 46.47-8-01 - Comércio atacadista de artigos de escritório e de papelaria 46.49-4-08 - Comércio atacadista de produtos de higiene, limpeza e conservação domiciliar 46.49-4-99 - Comércio atacadista de outros equipamentos e artigos de uso pessoal e doméstico não especificados anteriormente 46.51-6-01 - Comércio atacadista de equipamentos de informática 46.52-4-00 - Comércio atacadista de componentes eletrônicos e equipamentos de telefonia e comunicação 46.63-0-00 - Comércio atacadista de Máquinas e equipamentos para uso industrial; partes e peças 46.64-8-00 - Comércio atacadista de máquinas, aparelhos e equipamentos para uso odonto-médico-hospitalar; partes e peças 46.69-9-99 - Comércio atacadista de outras máquinas e equipamentos não especificados anteriormente; partes e peças 46.84-2-99 - Comércio atacadista de outros produtos químicos e petroquímicos não especificados anteriormente 47.22-9-01 - Comércio varejista de carnes - açougues 47.24-5-00 - Comércio varejista de hortifrutigranjeiros 47.51-2-01 - Comércio varejista especializado de equipamentos e suprimentos de informática 47.52-1-00 - Comércio varejista especializado de equipamentos de telefonia e comunicação 47.53-9-00 - Comércio varejista especializado de eletrodomésticos e equipamentos de áudio e vídeo 47.59-8-99 - Comércio varejista de outros artigos de uso pessoal e doméstico não especificados anteriormente 47.61-0-03 - Comércio varejista de artigos de papelaria 47.73-3-00 - Comércio varejista de artigos médicos e ortopédicos			
CÓDIGO E DESCRIÇÃO DA NATUREZA JURIDICA 230-5 - Empresa Individual de Responsabilidade Limitada (de Natureza Empresári			
LOGRADOURO AV DA FLORESTA	NÚMERO 0	COMPLEMENTO GLEBA IV LT 64 A	
CEP 69.022-000	BAIRRO/DISTRITO TARUMA-ACU	MUNICÍPIO MANAUS	UF AM
ENDEREÇO ELETRÔNICO	TELEFONE (92) 9129-4483		
ENTE FEDERATIVO RESPONSÁVEL (EFR) *****			
SITUAÇÃO CADASTRAL ATIVA	DATA DA SITUAÇÃO CADASTRAL 11/11/2019		
MOTIVO DE SITUAÇÃO CADASTRAL			
SITUAÇÃO ESPECIAL *****	DATA DA SITUAÇÃO ESPECIAL *****		

Aprovado pela Instrução Normativa RFB nº 1.863, de 27 de dezembro de 2018.

Emitido no dia **18/05/2022** às **11:20:52** (data e hora de Brasília).

Página: **3/5**



REPÚBLICA FEDERATIVA DO BRASIL
COMPROVANTE DE INSCRIÇÃO E DE SITUAÇÃO CADASTRAL
CADASTRO NACIONAL DA PESSOA JURÍDICA

NUMERO DE INSCRIÇÃO 35.475.496/0001-34 MATRIZ	COMPROVANTE DE INSCRIÇÃO E DE SITUAÇÃO CADASTRAL	DATA DE ABERTURA 11/11/2019	
NOME EMPRESARIAL QUALITY COMERCIO DE PRODUTOS ALIMENTICIOS EIRELI			
CÓDIGO E DESCRIÇÃO DAS ATIVIDADES ECONOMICAS SECUNDARIAS 47.81-4-00 - Comércio varejista de artigos do vestuário e acessórios 47.89-0-04 - Comércio varejista de animais vivos e de artigos e alimentos para animais de estimação 49.23-0-02 - Serviço de transporte de passageiros - locação de automóveis com motorista 56.20-1-02 - Serviços de alimentação para eventos e recepções - bufê 61.10-8-03 - Serviços de comunicação multimídia - SCM 61.20-5-99 - Serviços de telecomunicações sem fio não especificados anteriormente 61.90-6-01 - Provedores de acesso às redes de comunicações 62.01-5-01 - Desenvolvimento de programas de computador sob encomenda 62.01-5-02 - Web design 62.02-3-00 - Desenvolvimento e licenciamento de programas de computador customizáveis 62.04-0-00 - Consultoria em tecnologia da informação 62.09-1-00 - Suporte técnico, manutenção e outros serviços em tecnologia da informação 69.20-6-02 - Atividades de consultoria e auditoria contábil e tributária 70.20-4-00 - Atividades de consultoria em gestão empresarial, exceto consultoria técnica específica 71.12-0-00 - Serviços de engenharia 71.20-1-00 - Testes e análises técnicas 73.12-2-00 - Agenciamento de espaços para publicidade, exceto em veículos de comunicação 73.19-0-04 - Consultoria em publicidade 74.20-0-04 - Filmagem de festas e eventos 77.11-0-00 - Locação de automóveis sem condutor			
CÓDIGO E DESCRIÇÃO DA NATUREZA JURIDICA 230-5 - Empresa Individual de Responsabilidade Limitada (de Natureza Empresári			
LOGRADOURO AV DA FLORESTA	NÚMERO 0	COMPLEMENTO GLEBA IV LT 64 A	
CEP 69.022-000	BAIRRO/DISTRITO TARUMA-ACU	MUNICÍPIO MANAUS	UF AM
ENDEREÇO ELETRÔNICO	TELEFONE (92) 9129-4483		
ENTE FEDERATIVO RESPONSÁVEL (EFR) *****			
SITUAÇÃO CADASTRAL ATIVA		DATA DA SITUAÇÃO CADASTRAL 11/11/2019	
MOTIVO DE SITUAÇÃO CADASTRAL			
SITUAÇÃO ESPECIAL *****		DATA DA SITUAÇÃO ESPECIAL *****	

Aprovado pela Instrução Normativa RFB nº 1.863, de 27 de dezembro de 2018.

Emitido no dia **18/05/2022** às **11:20:52** (data e hora de Brasília).

Página: **4/5**



REPÚBLICA FEDERATIVA DO BRASIL
COMPROVANTE DE INSCRIÇÃO E DE SITUAÇÃO CADASTRAL
CADASTRO NACIONAL DA PESSOA JURÍDICA

NUMERO DE INSCRIÇÃO 35.475.496/0001-34 MATRIZ	COMPROVANTE DE INSCRIÇÃO E DE SITUAÇÃO CADASTRAL	DATA DE ABERTURA 11/11/2019	
NOME EMPRESARIAL QUALITY COMERCIO DE PRODUTOS ALIMENTICIOS EIRELI			
CÓDIGO E DESCRIÇÃO DAS ATIVIDADES ECONOMICAS SECUNDARIAS 77.19-5-99 - Locação de outros meios de transporte não especificados anteriormente, sem condutor 77.29-2-03 - Aluguel de material médico 77.33-1-00 - Aluguel de máquinas e equipamentos para escritórios 77.39-0-99 - Aluguel de outras máquinas e equipamentos comerciais e industriais não especificados anteriormente, sem operador 78.10-8-00 - Seleção e agenciamento de mão-de-obra 78.20-5-00 - Locação de mão-de-obra temporária 80.20-0-01 - Atividades de monitoramento de sistemas de segurança eletrônico 80.20-0-02 - Outras atividades de serviços de segurança 81.11-7-00 - Serviços combinados para apoio a edifícios, exceto condomínios prediais 81.21-4-00 - Limpeza em prédios e em domicílios 82.30-0-01 - Serviços de organização de feiras, congressos, exposições e festas 82.99-7-01 - Medição de consumo de energia elétrica, gás e água 82.99-7-99 - Outras atividades de serviços prestados principalmente às empresas não especificadas anteriormente 85.99-6-03 - Treinamento em informática 85.99-6-04 - Treinamento em desenvolvimento profissional e gerencial 93.29-8-99 - Outras atividades de recreação e lazer não especificadas anteriormente 95.11-8-00 - Reparação e manutenção de computadores e de equipamentos periféricos 96.01-7-01 - Lavanderias			
CÓDIGO E DESCRIÇÃO DA NATUREZA JURÍDICA 230-5 - Empresa Individual de Responsabilidade Limitada (de Natureza Empresári			
LOGRADOURO AV DA FLORESTA	NUMERO 0	COMPLEMENTO GLEBA IV LT 64 A	
CEP 69.022-000	BAIRRO/DISTRITO TARUMA-ACU	MUNICIPIO MANAUS	UF AM
ENDEREÇO ELETRÔNICO	TELEFONE (92) 9129-4483		
ENTE FEDERATIVO RESPONSÁVEL (EFR) *****			
SITUAÇÃO CADASTRAL ATIVA		DATA DA SITUAÇÃO CADASTRAL 11/11/2019	
MOTIVO DE SITUAÇÃO CADASTRAL			
SITUAÇÃO ESPECIAL *****		DATA DA SITUAÇÃO ESPECIAL *****	

Aprovado pela Instrução Normativa RFB nº 1.863, de 27 de dezembro de 2018.

Emitido no dia **18/05/2022** às **11:20:52** (data e hora de Brasília).

Página: **5/5**

CONSULTAR QSA

VOLTAR

IMPRIMIR

A RFB agradece a sua visita. Para informações sobre política de privacidade e uso, [clique aqui](#).

[Passo a passo para o CNPJ](#)

[Consultas CNPJ](#)

[Estatísticas](#)

[Parceiros](#)

[Serviços CNPJ](#)

VIA PARA PAGAMENTO

EZEQUIEL DE LIMA ET VIVENDA VERDE, 3141, TARUMA 69.022-380 - MANAUS - AM	Código Único 0751374-7	Mês Faturado 04/2022	Nota Fiscal 58071711	Data Emissão 04/05/2022
---	----------------------------------	--------------------------------	--------------------------------	-----------------------------------

	Medidor	Leit. Atual	Leit. Anterior	Constante Fatur.	NPL	Cons. Medido	Cons. Faturado
Consumo	11435472		35	70,00000	6		2509
Demanda	11435472			0,07000	6	26	

Período de Consumo: 31/03/2022 a 30/04/2022

Itens Faturados	Tar. sem Impostos	Valor
Consumo 1.240 kWh a 0,803720	0,803720	996,61
Consumo 1.269 kWh a 1,166293	0,874720	1.480,02
En Reat Exc 1.592 kWh a 0,396266	0,297200	630,85
Contribuição de Iluminação Pública (COSIP)		210,00
Parcelamento De Debitos 21/60		2.528,05
Credito De Geracao F/Ponta		-996,61
Adicional Bandeira Escassez Hídrica - 90,01		
Correção Monetária Ipca/Igpm 04/2022-00		2,42
Multa Por Atraso 04/2022-00		92,77
Juros De Mora De Importe/Servico 04/2022-00		1,54

Descrição da Grandeza	Leit. Atual	Leit. Anterior	Constante	Registrado
En Ativa Pta	34,62	34,62	70,00000	0
En Ativa F-Pta	1111,08	1075,23	70,00000	2509
Dem Acum Pta	1641,60	1641,60	0,07000	0
Dem Acum F-Pta	13304,40	12927,59	0,07000	26
Ufer Pta	59,15	59,15	70,00000	0
Ufer F-Pta	1070,50	1047,75	70,00000	1592
Dmcr Acum Pta	2192,10	2192,10	0,07000	0
Dmcr Acum F-Pta	14509,20	13876,80	0,07000	44
En Reversa Pta	0,00	0,00	70,00000	0
En Reversa F-Pta	51,21	33,49	70,00000	1240

Base de Cálculo (*) Alíquota (*) Valor do ICMS (*)

Vencimento

Valor a Pagar

18/05/2022

R\$ 4.945,65

(*) ICMS, quando aplicável foi recolhido por ST - Substituição Tributária. Decreto N°. 40.628/2019. Valor do ICMS ST R\$ 527,71

recorte aqui

UC Mês Faturado No. FD TC
 0751374-7 04/2022 0 5



Vencimento

Valor a Pagar

18/05/2022

R\$ 4.945,65

Fatura Paga Dia - 19/05/2022

	SINGRA/ICMS Consulta Pública ao Cadastro de Contribuinte do ICMS do Estado do Amazonas	
---	---	---

IDENTIFICAÇÃO

C.N.P.J:	35.475.496/0001-34	Inscrição Estadual:	06.201.283-5 NL
Razão Social:	QUALITY COMERCIO DE PRODUTOS ALIMENTICIOS EIRELI		
Tipo de Unidade Auxiliar:			

ENDEREÇO

Logradouro:	AVE DA FLORESTA		
Número:	0	Complemento:	GLEBA IV LT 64 A
Bairro:	TARUMA-ACU		
Município:	Manaus	UF:	AM
CEP:	69022-000	Telefone:	

INFORMAÇÕES COMPLEMENTARES

CNAE Principal:	1081-3/02- Torrefação e moagem de café	Início de Atividades:	09/12/2019
CNAE Secundário:	1013-9/01- Fabricação de produtos de carne	Início de Atividades:	09/12/2019
Situação Cadastral Vigente:	Habilitado		

DATA DA CONSULTA: 23/05/2022 - 15:38:11

[Voltar para seleção de contribuinte \(AM\).](#)

[Acessar cadastro de outro Estado](#)

1058

**CONSELHO REGIONAL DE CONTABILIDADE - AMAZONAS****CERTIDÃO DE REGULARIDADE PROFISSIONAL**

O **CONSELHO REGIONAL DE CONTABILIDADE - AMAZONAS** CERTIFICA que o profissional identificado no presente documento encontra-se em situação **REGULAR** neste Regional, apto ao exercício da atividade contábil nesta data, de acordo com as suas prerrogativas profissionais, conforme estabelecido no art. 25 e 26 do Decreto-Lei n.º 9.295/46.

Informamos que a presente certidão não quita nem invalida quaisquer débitos ou infrações que, posteriormente, venham a ser apurados contra o titular deste registro, bem como não atesta a regularidade dos trabalhos técnicos elaborados pelo profissional da Contabilidade.

**CONSELHO REGIONAL DE CONTABILIDADE - AMAZONAS**

Certidão n.º: AM/2022/00001495

Nome: LINDOMAR DE SENA NOLETO CPF: 618.840.061-91

CRC/UF n.º GO-011358/O Categoria: CONTADOR

Validade: 17.07.2022

Finalidade: **BALANÇO PATRIMONIAL, REGISTRADO NA JUNTA COMERCIAL**

Livro: DIÁRIO

Nº 01 / Exercício: 2021

Confirme a existência deste documento na página <https://www3.cfc.org.br/spwAM/ConsultaCadastral/Principal.aspx>, mediante número de controle a seguir:

CPF : **618.840.061-91** Controle : **5491.7687.9256.1826**



MINISTÉRIO DA INDÚSTRIA, COMÉRCIO EXTERIOR E SERVIÇOS
SUPERINTENDÊNCIA DA ZONA FRANCA DE MANAUS
SISTEMA DE CADASTRO SUFRAMA - CADSUF



NÚMERO DE INSCRIÇÃO 210100513 Matriz	COMPROVANTE DE INSCRIÇÃO E DE SITUAÇÃO CADASTRAL	DATA DE ABERTURA 10/12/2019
---	---	---------------------------------------

CPF/CNPJ 35.475.496/0001-34	NOME/RAZÃO SOCIAL QUALITY COMERCIO DE PRODUTOS ALIMENTICIOS LTDA
---------------------------------------	--

CÓDIGO E DESCRIÇÃO DA NATUREZA JURÍDICA 2062 Sociedade Empresária Limitada
--

CÓDIGO E DESCRIÇÃO DA ATIVIDADE ECONÔMICA PRINCIPAL 10.108-10813-1081302 TORREFAÇÃO E MOAGEM DE CAFÉ	ATIVIDADE EXERCIDA Sim
--	----------------------------------

CÓDIGO E DESCRIÇÃO DAS ATIVIDADES ECONÔMICAS SECUNDÁRIAS 47.472-47229-4722901 COMÉRCIO VAREJISTA DE CARNES - AÇOUGUES	ATIVIDADE EXERCIDA Sim
---	----------------------------------

LOGRADOURO AVENIDA DA FLORESTA	NÚMERO 0
--	--------------------

COMPLEMENTO GLEBA IV LT 64 A	BAIRRO TARUMA - ACU	CEP 69022-000
--	-------------------------------	-------------------------

MUNICÍPIO Manaus	UF AM	TELEFONE 9291294483
----------------------------	-----------------	-------------------------------

E-MAIL lindcontabil@uol.com.br	SITUAÇÃO CADASTRAL ATUAL ATIVA	DATA SITUAÇÃO
--	--	---------------

PROJETO APROVADO NÃO	DATA DE APROVAÇÃO -
--------------------------------	-------------------------------

TIPO(S) DE INCENTIVO(S) PARA A REGIÃO DE DOMICÍLIO DA EMPRESA Tributo: IPI Benefício: Isenção Finalidade: Consumo Interno, Industrialização e Utilização BaseLegal: Decreto 7.212 de 2010 (Art. 81) Tributo: ICMS Benefício: Isenção Finalidade: Industrialização e Comercialização BaseLegal: Convênio ICMS nº 65 de 1988 Tributo: PIS/COFINS Benefício: Aplicação de Alíquota 0% (Salvo se as empresas destinatárias forem atacadistas ou varejistas do regime de apuração não-cumulativo) Finalidade: Consumo, Industrialização e Comercialização BaseLegal: Lei 10.996 de 2004 (Art. 2º)

Este Comprovante encontra-se disponível no site da SUFRAMA.

Emitido no dia 13/12/2019 às 10:30:29 (data e hora de Brasília).



Ministério da Economia
Secretaria de Governo Digital
Departamento Nacional de Registro Empresarial e Integração
Secretaria de Estado de Planejamento, Desenvolvimento, Ciência,
Tecnologia e Inovação – SEPLANCTI

Nº DO PROTOCOLO (Uso da Junta Comercial)

NIRE (da sede ou filial, quando a sede for em outra UF)

Código da Natureza Jurídica

Nº de Matrícula do Agente Auxiliar do Comércio

2062

1 - REQUERIMENTO

ILMO(A). SR.(A) PRESIDENTE DA Junta Comercial do Estado do Amazonas

Nome: QUALITY COMERCIO DE PRODUTOS ALIMENTICIOS LTDA
(da Empresa ou do Agente Auxiliar do Comércio)

Nº FCN/REMP



AMP1900164144

requer a V.Sª o deferimento do seguinte ato:

Nº DE VIAS	CÓDIGO DO ATO	CÓDIGO DO EVENTO	QTDE	DESCRIÇÃO DO ATO / EVENTO
1	090			CONTRATO
		316	1	ENQUADRAMENTO DE EPP

MANAUS
Local

Representante Legal da Empresa / Agente Auxiliar do Comércio:

Nome: _____

Assinatura: _____

Telefone de Contato: _____

11 Novembro 2019
Data

2 - USO DA JUNTA COMERCIAL

DECISÃO SINGULAR

DECISÃO COLEGIADA

Nome(s) Empresarial(ais) igual(ais) ou semelhante(s):

SIM

SIM

Processo em Ordem À decisão

_____/_____/_____
Data

NÃO ____/____/_____
Data

Responsável

NÃO ____/____/_____
Data

Responsável

Responsável

DECISÃO SINGULAR

Processo em exigência. (Vide despacho em folha anexa)

2ª Exigência

3ª Exigência

4ª Exigência

5ª Exigência

Processo deferido. Publique-se e archive-se.

Processo indeferido. Publique-se.

_____/_____/_____
Data

Responsável

DECISÃO COLEGIADA

Processo em exigência. (Vide despacho em folha anexa)

2ª Exigência

3ª Exigência

4ª Exigência

5ª Exigência

Processo deferido. Publique-se e archive-se.

Processo indeferido. Publique-se.

_____/_____/_____
Data

Vogal

Vogal

Vogal

Presidente da _____ Turma

OBSERVAÇÕES



Junta Comercial do Estado do Amazonas

Certifico registro sob o nº 13200752155 em 11/11/2019 da Empresa QUALITY COMERCIO DE PRODUTOS ALIMENTICIOS LTDA, Nire 13200752155 e protocolo 190558946 - 11/11/2019. Autenticação: 22544FA3186316D9558911C624EF9674F31FB1. Alberto Pacheco da Silva Ladeira - Secretário-Geral. Para validar este documento, acesse <http://www.jucea.am.gov.br> e informe nº do protocolo 19/055.894-6 e o código de segurança hQW7 Esta cópia foi autenticada digitalmente e assinada em 12/11/2019 por Alberto Pacheco da Silva Ladeira Secretário-Geral.

ALBERTO PACHECO DA SILVA LADEIRA
SECRETÁRIO GERAL



JUNTA COMERCIAL DO ESTADO DO AMAZONAS

Registro Digital

Capa de Processo

Identificação do Processo		
Número do Protocolo	Número do Processo Módulo Integrador	Data
19/055.894-6	AMP1900164144	11/11/2019

Identificação do(s) Assinante(s)	
CPF	Nome
015.907.462-28	CLEBSON HENRIQUE OLIVEIRA DE LIMA

Junta Comercial do Estado do Amazonas



CONTRATO DE CONSTITUIÇÃO DE QUALITY COMERCIO DE PRODUTOS ALIMENTICIOS LTDA

1. JOSE ALEXANDRE PEREIRA DA SILVA, nacionalidade BRASILEIRA, EMPRESÁRIO, Solteiro, data de nascimento 05/04/1987, nº do CPF 009.153.682-00, documento de identidade 24079790, SSP, AM, com domicílio / residência a AVENIDA DA VIVENDA VERDE, número 3141, bairro / distrito TARUMA-ACU, município MANAUS - AMAZONAS, CEP 69.022-380 e

2. CLEBSON HENRIQUE OLIVEIRA DE LIMA, nacionalidade BRASILEIRA, EMPRESÁRIO, Solteiro, data de nascimento 09/11/1996, nº do CPF 015.907.462-28, documento de identidade 26335859, SESP, AM, com domicílio / residência a AVENIDA DA VIVENDA VERDE, número 3141, bairro / distrito TARUMA-ACU, município MANAUS - AMAZONAS, CEP 69.022-380.

Constituem uma sociedade empresária limitada, mediante as seguintes cláusulas:

Cláusula Primeira - A sociedade adotará o nome empresarial de QUALITY COMERCIO DE PRODUTOS ALIMENTICIOS LTDA.

Parágrafo Único: A sociedade tem como nome fantasia AMAZON EMPREENDIMENTOS.

Cláusula Segunda - O objeto social será TORREFAÇÃO E MOAGEM DE CAFÉ, FABRICAÇÃO DE PRODUTOS DE CARNE, COMERCIO ATACADISTA DE PRODUTOS ALIMENTICIOS, COMERCIO ATACADISTA DE PRODUTOS ALIMENTICIOS, COM ATIVIDADE DE FRACIONAMENTO E ACONDICIONAMENTO ASSOCIADA, COMERCIO ATACADISTA DE CEREAIS E LEGUMINOSAS BENEFICIADOS, FARINHAS, AMIDOS E FECULAS, COM ATIVIDADE DE FRACIONAMENTO E ACONDICIONAMENTO ASSOCIADA, COMERCIO ATACADISTA DE LEITE E LATICINIOS, COMERCIO ATACADISTA DE CEREAIS E LEGUMINOSAS BENEFICIADOS, COMERCIO ATACADISTA DE FARINHAS, AMIDOS E FECULAS, COMERCIO ATACADISTA DE ACUCAR, COMERCIO ATACADISTA DE OLEOS E GORDURAS, COMERCIO ATACADISTA DE MASSAS ALIMENTICIAS, COMERCIO ATACADISTA ESPECIALIZADO EM OUTROS PRODUTOS ALIMENTICIOS, OBRAS DE ALVENARIA, OUTRAS OBRAS DE ACABAMENTO DA CONSTRUÇÃO, SERVICOS DE PINTURA DE EDIFICIOS, OBRAS DE ACABAMENTO EM GESSO E ESTUQUE, COMERCIO ATACADISTA DE CARNES BOVINAS E SUINAS E DERIVADOS, COMERCIO VAREJISTA DE CARNES - ACOUGUES, INSTALAÇÃO E MANUTENÇÃO DE SISTEMAS CENTRAIS DE AR CONDICIONADO, DE VENTILAÇÃO E REFRIGERAÇÃO, CONFECCAO, SOB MEDIDA, DE PECAS DO VESTUARIO, EXCETO ROUPAS INTIMAS, MANUTENCAO E REPARACAO DE APARELHOS E INSTRUMENTOS DE MEDIDA, TESTE E CONTROLE, MANUTENCAO E REPARACAO DE EQUIPAMENTOS E INSTRUMENTOS OPTICOS, MANUTENCAO E REPARACAO DE MAQUINAS, APARELHOS E MATERIAIS ELETRICOS, MANUTENCAO E REPARACAO DE EQUIPAMENTOS HIDRAULICOS E PNEUMATICOS, EXCETO VALVULAS, MANUTENCAO E REPARACAO DE COMPRESSORES, MANUTENCAO E REPARACAO DE MAQUINAS E APARELHOS DE REFRIGERAÇÃO E VENTILAÇÃO PARA USO INDUSTRIAL E COMERCIAL, DISTRIBUIÇÃO DE AGUA POR CAMINHOS, CONSTRUÇÃO DE EDIFICIOS, CONSTRUÇÃO DE ESTACOES E REDES DE TELECOMUNICACOES, MANUTENCAO DE ESTACOES E REDES DE TELECOMUNICACOES, INSTALAÇÃO E MANUTENCAO ELETRICA, INSTALACOES HIDRAULICAS, SANITARIAS E DE GAS, INSTALACOES DE SISTEMA DE PREVENCAO CONTRA INCENDIO, INSTALAÇÃO DE PORTAS, JANELAS,

MÓDULO INTEGRADOR: 15 AMP1900164144



AM72963645

1/4



Junta Comercial do Estado do Amazonas

Certifico registro sob o nº 13200752155 em 11/11/2019 da Empresa QUALITY COMERCIO DE PRODUTOS ALIMENTICIOS LTDA, Nire 13200752155 e protocolo 190558946 - 11/11/2019. Autenticação: 22544FA3186316D9558911C624EF9674F31FB1. Alberto Pacheco da Silva Ladeira - Secretário-Geral. Para validar este documento, acesse <http://www.jucea.am.gov.br> e informe nº do protocolo 19/055.894-6 e o código de segurança hQW7 Esta cópia foi autenticada digitalmente e assinada em 12/11/2019 por Alberto Pacheco da Silva Ladeira Secretário-Geral.

ALBERTO PACHECO DA SILVA LADEIRA
SECRETÁRIO GERAL

pág. 3/13

CONTRATO DE CONSTITUIÇÃO DE QUALITY COMERCIO DE PRODUTOS ALIMENTICIOS LTDA

TETOS, DIVISORIAS E ARMARIOS EMBUTIDOS DE QUALQUER MATERIAL, ADMINISTRACAO DE OBRAS, PERFURACAO E CONSTRUCAO DE POCOS DE AGUA, SERVICOS ESPECIALIZADOS PARA CONSTRUCAO, REPRESENTANTES COMERCIAIS E AGENTES DO COMERCIO DE VEICULOS AUTOMOTORES, SERVICOS DE MANUTENCAO E REPARACAO MECANICA DE VEICULOS AUTOMOTORES, SERVICOS DE MANUTENCAO E REPARACAO ELETRICA DE VEICULOS AUTOMOTORES, COMERCIO POR ATACADO DE PNEUMATICOS E CAMARAS-DE-AR, REPRESENTANTES COMERCIAIS E AGENTES DO COMERCIO DE PECAS E ACESSORIOS NOVOS E USADOS PARA VEICULOS AUTOMOTORES, COMERCIO A VAREJO DE PECAS E ACESSORIOS NOVOS PARA MOTOCICLETAS E MOTONETAS, REPRESENTANTES COMERCIAIS E AGENTES DO COMERCIO DE MAQUINAS, EQUIPAMENTOS, EMBARCACOES E AERONAVES, COMERCIO ATACADISTA DE AGUA MINERAL, COMERCIO ATACADISTA DE ARTIGOS DE ESCRITORIO E DE PAPELARIA, COMERCIO ATACADISTA DE PRODUTOS DE HIGIENE, LIMPEZA E CONSERVACAO DOMICILIAR, COMERCIO ATACADISTA DE OUTROS EQUIPAMENTOS E ARTIGOS DE USO PESSOAL E DOMESTICO, COMERCIO ATACADISTA DE EQUIPAMENTOS DE INFORMATICA, COMERCIO ATACADISTA DE COMPONENTES ELETRONICOS E EQUIPAMENTOS DE TELEFONIA E COMUNICACAO, COMERCIO ATACADISTA DE MAQUINAS E EQUIPAMENTOS PARA USO INDUSTRIAL, PARTES E PECAS, COMERCIO ATACADISTA DE MAQUINAS, APARELHOS E EQUIPAMENTOS PARA USO ODONTO-MEDICO-HOSPITALAR, PARTES E PECAS, COMERCIO ATACADISTA DE OUTRAS MAQUINAS E EQUIPAMENTOS, PARTES E PECAS, COMERCIO ATACADISTA DE OUTROS PRODUTOS QUIMICOS E PETROQUIMICOS, COMERCIO VAREJISTA DE HORTIFRUTIGRANJEIROS, COMERCIO VAREJISTA DE MATERIAIS DE CONSTRUCAO, COMERCIO VAREJISTA ESPECIALIZADO DE EQUIPAMENTOS E SUPRIMENTOS DE INFORMATICA, COMERCIO VAREJISTA ESPECIALIZADO DE EQUIPAMENTOS DE TELEFONIA E COMUNICACAO, COMERCIO VAREJISTA ESPECIALIZADO DE ELETRODOMESTICOS E EQUIPAMENTOS DE AUDIO E VIDEO, COMERCIO VAREJISTA DE OUTROS ARTIGOS DE USO PESSOAL E DOMESTICO, COMERCIO VAREJISTA DE ARTIGOS DE PAPELARIA, COMERCIO VAREJISTA DE ARTIGOS MEDICOS E ORTOPEDICOS, COMERCIO VAREJISTA DE ARTIGOS DO VESTUARIO E ACESSORIOS, COMERCIO VAREJISTA DE ANIMAIS VIVOS E DE ARTIGOS E ALIMENTOS PARA ANIMAIS DE ESTIMACAO, SERVICO DE TRANSPORTE DE PASSAGEIROS - LOCAAO DE AUTOMOVEIS COM MOTORISTA, SERVICOS DE ALIMENTACAO PARA EVENTOS E RECEPCOES - BUFE, SERVICOS DE COMUNICACAO MULTIMIDIA - SCM, SERVICOS DE TELECOMUNICACOES SEM FIO, PROVEDORES DE ACESSO AS REDES DE COMUNICACOES, DESENVOLVIMENTO DE PROGRAMAS DE COMPUTADOR SOB ENCOMENDA, WEB DESIGN, DESENVOLVIMENTO E LICENCIAMENTO DE PROGRAMAS DE COMPUTADOR CUSTOMIZAVEIS, CONSULTORIA EM TECNOLOGIA DA INFORMACAO, SUPORTE TECNICO, MANUTENCAO E OUTROS SERVICOS EM TECNOLOGIA DA INFORMACAO, ATIVIDADES DE CONSULTORIA E AUDITORIA CONTABIL E TRIBUTARIA, ATIVIDADES DE CONSULTORIA EM GESTAO EMPRESARIAL, EXCETO CONSULTORIA TECNICA ESPECIFICA, SERVICOS DE ENGENHARIA, TESTES E ANALISES TECNICAS, AGENCIAMENTO DE ESPACOS PARA PUBLICIDADE, EXCETO EM VEICULOS DE COMUNICACAO, CONSULTORIA EM PUBLICIDADE, FILMAGEM DE FESTAS E EVENTOS, LOCAAO DE AUTOMOVEIS SEM CONDUTOR, LOCAAO DE OUTROS MEIOS DE TRANSPORTE, SEM CONDUTOR, ALUGUEL DE MATERIAL MEDICO, ALUGUEL DE

MÓDULO INTEGRADOR: 15 AMP1900164144



AM72963645

2/4



Junta Comercial do Estado do Amazonas

Certifico registro sob o nº 13200752155 em 11/11/2019 da Empresa QUALITY COMERCIO DE PRODUTOS ALIMENTICIOS LTDA, Nire 13200752155 e protocolo 190558946 - 11/11/2019. Autenticação: 22544FA3186316D9558911C624EF9674F31FB1. Alberto Pacheco da Silva Ladeira - Secretário-Geral. Para validar este documento, acesse <http://www.jucea.am.gov.br> e informe nº do protocolo 19/055.894-6 e o código de segurança hQW7 Esta cópia foi autenticada digitalmente e assinada em 12/11/2019 por Alberto Pacheco da Silva Ladeira Secretário-Geral.

ALBERTO PACHECO DA SILVA LADEIRA
SECRETÁRIO GERAL

pág. 4/13

CONTRATO DE CONSTITUIÇÃO DE QUALITY COMERCIO DE PRODUTOS ALIMENTICIOS LTDA

MAQUINAS E EQUIPAMENTOS PARA ESCRITORIOS, ALUGUEL DE OUTRAS MAQUINAS E EQUIPAMENTOS COMERCIAIS E INDUSTRIAIS, SEM OPERADOR, SELECAO E AGENCIAMENTO DE MAO-DE-OBRA, LOCAÇÃO DE MAO-DE-OBRA TEMPORARIA, ATIVIDADES DE MONITORAMENTO DE SISTEMAS DE SEGURANCA ELETRONICO, OUTRAS ATIVIDADES DE SERVICOS DE SEGURANCA, SERVICOS COMBINADOS PARA APOIO A EDIFICIOS, EXCETO CONDOMINIOS PREDIAIS, LIMPEZA EM PREDIOS E EM DOMICILIOS, SERVICOS DE ORGANIZACAO DE FEIRAS, CONGRESSOS, EXPOSICOES E FESTAS, MEDICAO DE CONSUMO DE ENERGIA ELETRICA, GAS E AGUA, OUTRAS ATIVIDADES DE SERVICOS PRESTADOS, PRINCIPALMENTE AS EMPRESAS, TREINAMENTO EM INFORMATICA, TREINAMENTO EM DESENVOLVIMENTO PROFISSIONAL E GERENCIAL, OUTRAS ATIVIDADES DE RECREACAO E LAZER, REPARACAO E MANUTENCAO DE COMPUTADORES E DE EQUIPAMENTOS PERIFERICOS, LAVANDERIAS.

Cláusula Terceira - A sede da sociedade é na AVENIDA DA FLORESTA, número 0, GLEBA IV LT 64 A, bairro / distrito TARUMA-ACU, município MANAUS - AM, CEP 69.022-000.

Cláusula Quarta - A sociedade iniciará suas atividades em 06/11/2019 e seu prazo de duração é indeterminado.

Cláusula Quinta - O capital social é R\$ 800.000,00 (OITOCENTOS MIL reais) dividido em 800.000 quotas no valor nominal R\$ 1,00 (UM real), integralizadas, neste ato em moeda corrente do País, pelos sócios:

NOME	Nº DE QUOTAS	VALOR R\$
CLEBSON HENRIQUE OLIVEIRA DE LIMA	792.000	792.000,00
JOSE ALEXANDRE PEREIRA DA SILVA	8.000	8.000,00
TOTAL	800.000	800.000,00

Cláusula Sexta - As quotas são indivisíveis e não poderão ser cedidas ou transferidas a terceiros sem o consentimento do(s) outro(s) sócio(s), a quem fica assegurado, em igualdade de condições e preço direito de preferência para a sua aquisição se postas à venda, formalizando, se realizada a cessão, a alteração contratual pertinente.

Cláusula Sétima - A responsabilidade de cada sócio é restrita ao valor de suas quotas, mas todos respondem solidariamente pela integralização do capital social.

Cláusula Oitava - A administração da sociedade caberá ao administrador/sócio CLEBSON HENRIQUE OLIVEIRA DE LIMA, com os poderes e atribuições de representação ativa e passiva na sociedade, judicial e extrajudicial, podendo praticar todos os atos compreendidos no objeto social, sempre de interesse da sociedade, autorizado o uso do nome empresarial, vedado, no entanto, fazê-lo em atividades estranhas ao interesse social ou assumir obrigações seja em favor de qualquer dos quotistas ou de terceiros, bem como onerar ou alienar bens imóveis da sociedade, sem autorização do(s) outro(s) sócio(s).

Cláusula Nona - Ao término de cada exercício social, em 31 de dezembro, o administrador prestará contas justificadas de sua administração, procedendo à elaboração do inventário, do balanço patrimonial e do balanço de resultado econômico, cabendo aos sócios, na proporção de suas quotas, os lucros ou perdas apurados.

MÓDULO INTEGRADOR: 15 AMP1900164144



AM72963645

3/4



Junta Comercial do Estado do Amazonas

Certifico registro sob o nº 13200752155 em 11/11/2019 da Empresa QUALITY COMERCIO DE PRODUTOS ALIMENTICIOS LTDA, Nire 13200752155 e protocolo 190558946 - 11/11/2019. Autenticação: 22544FA3186316D9558911C624EF9674F31FB1. Alberto Pacheco da Silva Ladeira - Secretário-Geral. Para validar este documento, acesse <http://www.jucea.am.gov.br> e informe nº do protocolo 19/055.894-6 e o código de segurança hQW7 Esta cópia foi autenticada digitalmente e assinada em 12/11/2019 por Alberto Pacheco da Silva Ladeira Secretário-Geral.

ALBERTO PACHECO DA SILVA LADEIRA
SECRETÁRIO GERAL

pág. 5/13

CONTRATO DE CONSTITUIÇÃO DE QUALITY COMERCIO DE PRODUTOS ALIMENTICIOS LTDA

Cláusula Décima - Nos quatro meses seguintes ao término do exercício social, os sócios deliberarão sobre as contas e designarão administrador(es) quando for o caso.

Cláusula Décima Primeira - O(s) signatário(s) do presente ato declara(m) que o movimento da receita bruta anual da empresa não excederá o limite fixado no inciso II do art. 3º da Lei Complementar nº 123 de 14 de dezembro de 2006, e que não se enquadra(m) em qualquer das hipóteses de exclusão relacionadas no § 4º do art. 3º da mencionada lei.

Cláusula Décima Segunda - A sociedade poderá a qualquer tempo, abrir ou fechar filial ou outra dependência, mediante alteração contratual deliberada na forma da lei.

Cláusula Décima Terceira - Os sócios poderão, de comum acordo, fixar uma retirada mensal, a título de "pro labore", observadas as disposições regulamentares pertinentes.

Cláusula Décima Quarta - Falecendo ou sendo interditado qualquer sócio, a sociedade continuará suas atividades com os herdeiros, sucessores e o incapaz. Não sendo possível ou inexistindo interesse destes ou do(s) sócio(s) remanescente(s), o valor de seus haveres será apurado e liquidado com base na situação patrimonial da sociedade, à data da resolução, verificada em balanço especialmente levantado. Parágrafo único - O mesmo procedimento será adotado em outros casos em que a sociedade se resolva em relação a seu sócio.

Cláusula Décima Quinta - O(s) Administrador (es) declara(m), sob as penas da lei, de que não está(ão) impedidos de exercer a administração da sociedade, por lei especial, ou em virtude de condenação criminal, ou por se encontrar(em) sob os efeitos dela, a pena que vede, ainda que temporariamente, o acesso a cargos públicos; ou por crime falimentar, de prevaricação, peita ou suborno, concussão, peculato, ou contra a economia popular, contra o sistema financeiro nacional, contra normas de defesa da concorrência, contra as relações de consumo, fé pública, ou a propriedade.

Cláusula Décima Sexta - Fica eleito o foro de MANAUS - AM para o exercício e o cumprimento dos direitos e obrigações resultantes deste contrato.

E, estando o(s) sócio(s) justo(s) e contratado(s), assinam o presente instrumento.

MANAUS, 6 de Novembro de 2019.

CLEBSON HENRIQUE OLIVEIRA DE LIMA
Sócio/Administrador

JOSE ALEXANDRE PEREIRA DA SILVA
Sócio





JUNTA COMERCIAL DO ESTADO DO AMAZONAS

Registro Digital

Documento Principal

Identificação do Processo		
Número do Protocolo	Número do Processo Módulo Integrador	Data
19/055.894-6	AMP1900164144	11/11/2019

Identificação do(s) Assinante(s)	
CPF	Nome
015.907.462-28	CLEBSON HENRIQUE OLIVEIRA DE LIMA
009.153.682-00	JOSE ALEXANDRE PEREIRA DA SILVA

Junta Comercial do Estado do Amazonas

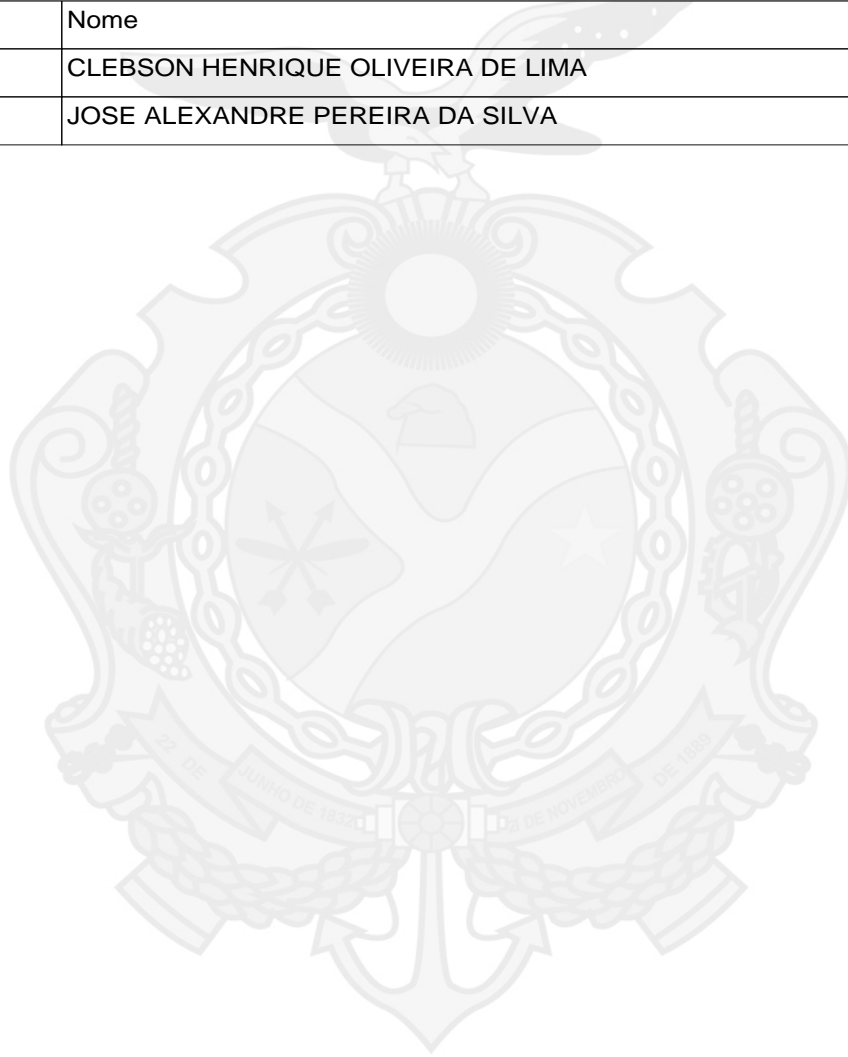

REPÚBLICA FEDERATIVA DO BRASIL
 MINISTÉRIO DAS CIDADES
 DEPARTAMENTO NACIONAL DE TRÂNSITO
 CARTEIRA NACIONAL DE HABILITAÇÃO

VALIDA EM TODO O TERRITÓRIO NACIONAL
 1305124380

NOME
 CLEBSON HENRIQUE OLIVEIRA DE LIMA

DOC. IDENTIDADE / ORG. EMISSOR / UF
 26335859 SESP AM

CPF
 015.907.462-28

DATA NASCIMENTO
 09/11/1996

FILIAÇÃO
 EZEQUIEL DE LIMA
 CLEIDE SILVA OLIVEIRA

PERMISSÃO
 3

CAT. HAB.
 AB

N.º REGISTRO
 06504162306

VALIDADE
 22/02/2020

1.ª HABILITAÇÃO
 13/11/2015

OBSERVAÇÕES

ASSINATURA DO PORTADOR
 Clebson Henrique

LOCAL
 MANAUS, AM

DATA EMISSÃO
 09/05/2017

ASSINATURA DO EMISSOR
 24276042727
 AM025527258

AMAZONAS

PROIBIDO PLASTIFICAR
 1305124380

Gu 107



Junta Comercial do Estado do Amazonas

Certifico registro sob o nº 13200752155 em 11/11/2019 da Empresa QUALITY COMERCIO DE PRODUTOS ALIMENTICIOS LTDA, Nire 13200752155 e protocolo 190558946 - 11/11/2019. Autenticação: 22544FA3186316D9558911C624EF9674F31FB1. Alberto Pacheco da Silva Ladeira - Secretário-Geral. Para validar este documento, acesse <http://www.jucea.am.gov.br> e informe nº do protocolo 19/055.894-6 e o código de segurança hQW7 Esta cópia foi autenticada digitalmente e assinada em 12/11/2019 por Alberto Pacheco da Silva Ladeira Secretário-Geral.

ALBERTO PACHECO DA SILVA LADEIRA
 SECRETÁRIO GERAL



JUNTA COMERCIAL DO ESTADO DO AMAZONAS

Registro Digital

Anexo

Identificação do Processo		
Número do Protocolo	Número do Processo Módulo Integrador	Data
19/055.894-6	AMP1900164144	11/11/2019

Identificação do(s) Assinante(s)	
CPF	Nome
015.907.462-28	CLEBSON HENRIQUE OLIVEIRA DE LIMA

Junta Comercial do Estado do Amazonas



REPUBLICA FEDERATIVA DO BRASIL

GOVERNO DO ESTADO DO AMAZONAS
SECRETARIA DE ESTADO DA SEGURANCA PUBLICA
INSTITUTO DE IDENTIFICACAO ADESSON CONCEICAO DE MELO

REGISTRO GERAL 2407979-0 DATA DE EXPIRACAO 09/01/2007

NOME JOSE ALEXANDRE PEREIRA DA SILVA

FILIAÇÃO RAIMUNDA PEREIRA DA SILVA

MANAUS-AM 05/04/1987

NATURALIDADE DATA DE NASCIMENTO

CERT. NASC. N. 93.573 FLS. 26
LV. 132 CART. 5. OF. MANAUS-AM

CPF PAC03-MJS

Edoardo José Naves Albuquerque
TOMAZ SILVA
79.935-4-2
ASSINATURA DO DIRETOR

LEI Nº 7.116-DE 29/08/83

1A. VIA

ASSINATURA DO TITULAR
Jose Alexandre Pereira da Silva

CARTEIRA DE IDENTIDADE

CARTÓRIO RABELO - 1º OFÍCIO DE NOTAS DE MANAUS - Antonino Rabelo (Tabelião)
Matriz - Av. Djalma Batista, 327 - (92) 3234-3335 / Suc. - Av. Eduardo Ribeiro, 647 - (92) 3232-8484 - www.cartorio-rabelo.com.br

SELO ELETRÔNICO DE FISCALIZAÇÃO DO TJ AM
Certifico que a presente fotocópia está idêntica ao original
Art 7º inciso V da Lei nº 8935 - Dou.Fe
Data/Hora: 13/07/2018 11:45:44
Emitido por MICHELLE JULIANA THOMAZ SILVA - ESCRIVENTE AUTORIZADA
FUNETJ 0,32 FUNDPAM 0,18 FUNDPGE 0,10 ISS R\$ 0,16 FARPAM 0,16
SELO, R\$1,90 **AUTENT004135XS90ESVXDZEP51**
Válida o selo em: cidadao.portalseioam.com.br

Ministério da Fazenda
Receita Federal
CPF

009.153.682-00

JOSE ALEXANDRE PEREIRA DA SILVA

05/04/1987

CARTÓRIO RABELO - 1º OFÍCIO DE NOTAS DE MANAUS - Antonino Rabelo (Tabelião)
Matriz - Av. Djalma Batista, 327 - (92) 3234-3335 / Suc. - Av. Eduardo Ribeiro, 647 - (92) 3232-8484 - www.cartorio-rabelo.com.br

SELO ELETRÔNICO DE FISCALIZAÇÃO DO TJ AM
Certifico que a presente fotocópia está idêntica ao original
Art 7º inciso V da Lei nº 8935 - Dou.Fe
Data/Hora: 13/07/2018 11:45:54
Emitido por MICHELLE JULIANA THOMAZ SILVA - ESCRIVENTE AUTORIZADA
FUNETJ 0,32 FUNDPAM 0,18 FUNDPGE 0,10 ISS R\$ 0,16 FARPAM 0,16
SELO, R\$1,90 **AUTENT0041355851WAAASQJGYP91**
Válida o selo em: cidadao.portalseioam.com.br





JUNTA COMERCIAL DO ESTADO DO AMAZONAS

Registro Digital

Anexo

Identificação do Processo		
Número do Protocolo	Número do Processo Módulo Integrador	Data
19/055.894-6	AMP1900164144	11/11/2019

Identificação do(s) Assinante(s)	
CPF	Nome
009.153.682-00	JOSE ALEXANDRE PEREIRA DA SILVA

Junta Comercial do Estado do Amazonas





TERMO DE AUTENTICAÇÃO - REGISTRO DIGITAL

Certifico que o ato, assinado digitalmente, da empresa QUALITY COMERCIO DE PRODUTOS ALIMENTICIOS LTDA, de nire 1320075215-5 e protocolado sob o número 19/055.894-6 em 11/11/2019, encontra-se registrado na Junta Comercial sob o número 13200752155, em 11/11/2019. O ato foi deferido digitalmente pelo examinador Ademar Luiz Dorneles.

Assina o registro, mediante certificado digital, o Secretário-Geral, Alberto Pacheco da Silva Ladeira. Para sua validação, deverá ser acessado o sitio eletrônico do Portal de Serviços / Validar Documentos (<http://portalservicos.jucea.am.gov.br/Portal/pages/imagemProcesso/viaUnica.jsf>) e informar o número de protocolo e chave de segurança.

Capa de Processo

Assinante(s)	
CPF	Nome
015.907.462-28	CLEBSON HENRIQUE OLIVEIRA DE LIMA

Documento Principal

Assinante(s)	
CPF	Nome
015.907.462-28	CLEBSON HENRIQUE OLIVEIRA DE LIMA
009.153.682-00	JOSE ALEXANDRE PEREIRA DA SILVA

Anexo

Assinante(s)	
CPF	Nome
015.907.462-28	CLEBSON HENRIQUE OLIVEIRA DE LIMA

Anexo

Assinante(s)	
CPF	Nome
009.153.682-00	JOSE ALEXANDRE PEREIRA DA SILVA

Manaus, segunda-feira, 11 de novembro de 2019





JUNTA COMERCIAL DO ESTADO DO AMAZONAS

Registro Digital

O ato foi deferido e assinado digitalmente por :

Identificação do(s) Assinante(s)	
CPF	Nome
262.041.690-68	ALDEMAR LUIZ DORNELES
600.742.212-72	ALBERTO PACHECO DA SILVA LADEIRA

Junta Comercial do Estado do Amazonas

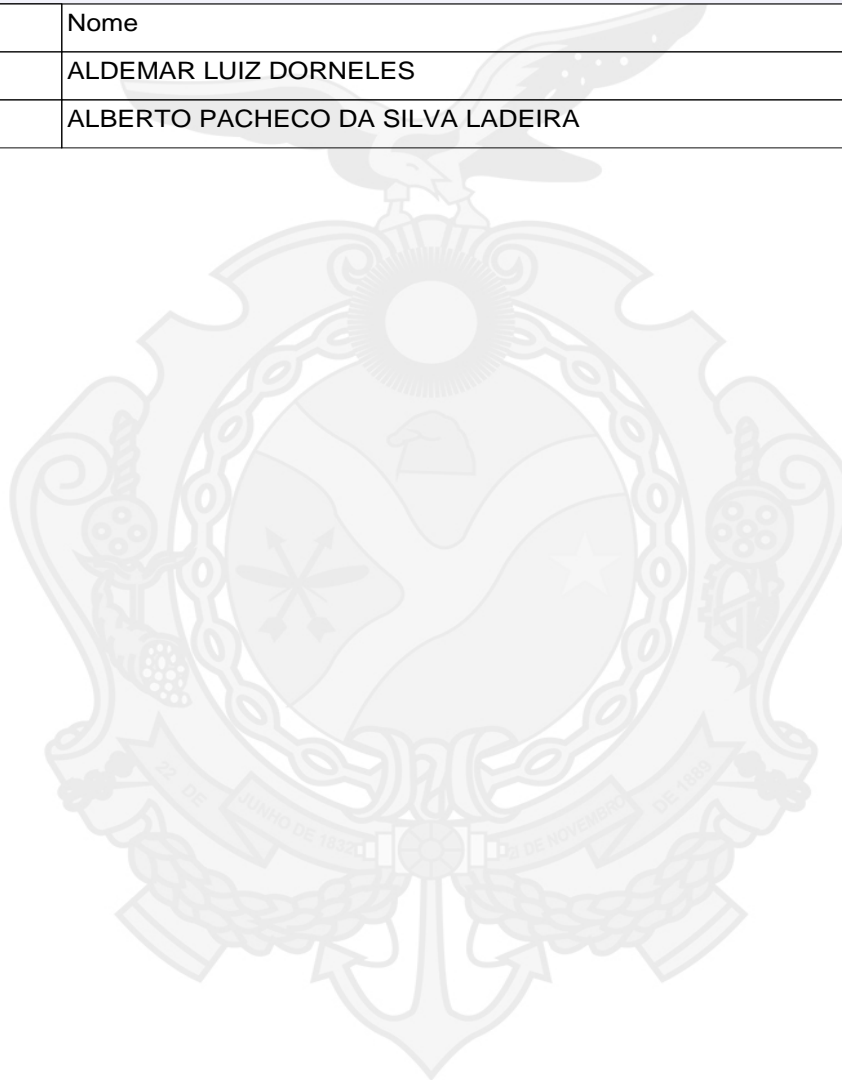

Manaus, segunda-feira, 11 de novembro de 2019



Junta Comercial do Estado do Amazonas

Certifico registro sob o nº 13200752155 em 11/11/2019 da Empresa QUALITY COMERCIO DE PRODUTOS ALIMENTICIOS LTDA, Nire 13200752155 e protocolo 190558946 - 11/11/2019. Autenticação: 22544FA3186316D9558911C624EF9674F31FB1. Alberto Pacheco da Silva Ladeira - Secretário-Geral. Para validar este documento, acesse <http://www.jucea.am.gov.br> e informe nº do protocolo 19/055.894-6 e o código de segurança hQW7 Esta cópia foi autenticada digitalmente e assinada em 12/11/2019 por Alberto Pacheco da Silva Ladeira Secretário-Geral.

ALBERTO PACHECO DA SILVA LADEIRA
SECRETÁRIO GERAL

pág. 13/13



Ministério da Economia
Secretaria de Governo Digital
Departamento Nacional de Registro Empresarial e Integração
Secretaria de Estado de Planejamento, Desenvolvimento, Ciência,
Tecnologia e Inovação – SEPLANCTI

Nº DO PROTOCOLO (Uso da Junta Comercial)

NIRE (da sede ou filial, quando a sede for em outra UF)

Código da Natureza Jurídica

2305

Nº de Matrícula do Agente Auxiliar do Comércio

1 - REQUERIMENTO

ILMO(A). SR.(A) PRESIDENTE DA Junta Comercial do Estado do Amazonas

Nome: QUALITY COMERCIO DE PRODUTOS ALIMENTICIOS EIRELI
(da Empresa ou do Agente Auxiliar do Comércio)

Nº FCN/REMP



AMP2000240770

requer a V.Sª o deferimento do seguinte ato:

Nº DE VIAS	CÓDIGO DO ATO	CÓDIGO DO EVENTO	QTDE	DESCRIÇÃO DO ATO / EVENTO
1	002			ALTERACAO
		020	1	ALTERACAO DE NOME EMPRESARIAL
		046	1	TRANSFORMACAO
		2001	1	ENTRADA DE SOCIO/ADMINISTRADOR
		2005	1	SAIDA DE SOCIO/ADMINISTRADOR

Nº DE VIAS	CÓDIGO DO ATO	CÓDIGO DO EVENTO	QTDE	DESCRIÇÃO DO ATO / EVENTO
1	002			ALTERACAO
		020	1	ALTERACAO DE NOME EMPRESARIAL
		046	1	TRANSFORMACAO
		2001	1	ENTRADA DE SOCIO/ADMINISTRADOR
		2005	1	SAIDA DE SOCIO/ADMINISTRADOR

MANAUS
Local

9 Outubro 2020
Data

Representante Legal da Empresa / Agente Auxiliar do Comércio:

Nome: _____

Assinatura: _____

Telefone de Contato: _____

2 - USO DA JUNTA COMERCIAL

DECISÃO SINGULAR

DECISÃO COLEGIADA

Nome(s) Empresarial(ais) igual(ais) ou semelhante(s):

SIM

SIM

Processo em Ordem À decisão

_____/_____/_____
Data

NÃO ____/____/_____
Data

Responsável

NÃO ____/____/_____
Data

Responsável

Responsável

DECISÃO SINGULAR

Processo em exigência. (Vide despacho em folha anexa)

Processo deferido. Publique-se e archive-se.

Processo indeferido. Publique-se.

2ª Exigência

3ª Exigência

4ª Exigência

5ª Exigência

_____/_____/_____
Data

Responsável

DECISÃO COLEGIADA

Processo em exigência. (Vide despacho em folha anexa)

Processo deferido. Publique-se e archive-se.

Processo indeferido. Publique-se.

2ª Exigência

3ª Exigência

4ª Exigência

5ª Exigência

_____/_____/_____
Data

Vogal

Vogal

Vogal

Presidente da _____ Turma

OBSERVAÇÕES



Junta Comercial do Estado do Amazonas

Certifico registro sob o nº 13600134262 em 13/10/2020 da Empresa QUALITY COMERCIO DE PRODUTOS ALIMENTICIOS EIRELI, Nire 13600134262 e protocolo 200478010 - 06/10/2020. Autenticação: 54C0C7B6AF3ECD17474F70555EBCBCCD507AFF96. Lycia Fabíola Santos de Andrade - Secretário-Geral. Para validar este documento, acesse <http://www.jucea.am.gov.br> e informe nº do protocolo 20/047.801-0 e o código de segurança jvUB Esta cópia foi autenticada digitalmente e assinada em 13/10/2020 por Lycia Fabíola Santos de Andrade Secretário-Geral.



JUNTA COMERCIAL DO ESTADO DO AMAZONAS

Registro Digital

Capa de Processo

Identificação do Processo		
Número do Protocolo	Número do Processo Módulo Integrador	Data
20/047.801-0	AMP2000240770	06/10/2020

Identificação do(s) Assinante(s)	
CPF	Nome
015.907.462-28	CLEBSON HENRIQUE OLIVEIRA DE LIMA

Junta Comercial do Estado do Amazonas



**TRANSFORMAÇÃO DE SOCIEDADE LIMITADA PARA
EMPRESA INDIVIDUAL DE RESPONSABILIDADE LIMITADA –
EIRELI**

**QUALITY COMERCIO DE PRODUTOS ALIMENTICIOS LTDA
NIRE 13200752155
CNPJ Nº. 35.475.496/0001-34**

CLEBSON HENRIQUE OLIVEIRA DE LIMA, brasileiro, empresário, solteiro, nascido 09/11/1996, RG nº 26335859 SESP/AM, CPF nº 015.907.462-28, residente e domiciliado a Av. da Vivenda Verde, nº 3141, Bairro Tarumã-açu, CEP 69022-380, Manaus-AM; e

JOSE ALEXANDRE PEREIRA DA SILVA, brasileiro, empresário, solteiro, nascido 05/04/1987, RG nº 24079790 SSP/AM, CPF nº 009.153.682-00, residente e domiciliado a Av. da Vivenda Verde, nº 3141, Bairro Tarumã-açu, CEP 69.022-380, Manaus-AM, sendo estes sócios da sociedade limitada: **QUALITY COMERCIO DE PRODUTOS ALIMENTICIOS LTDA**, com Matriz inscrita no **CNPJ Nº 35.475.496/0001-34** situada a Av. da Floresta, nº 0, Gleba IV Lt 64 A, Bairro Tarumã-açu, Manaus- AM, CEP 69022-000, com Contrato Social Original, devidamente arquivado na Junta Comercial do Estado do Amazonas – JUCEA -AM **Sob nº NIRE nº 13200752155** e demais alterações, resolve transformar o referido contrato social conforme cláusulas a seguir:

CLÁUSULA PRIMEIRA – **Da Retirada de Sócios e Transferência de Quotas:** retira-se da sociedade o sócio JOSE ALEXANDRE PEREIRA DA SILVA, o qual cede e transfere suas quotas de Capital no valor de R\$ 8.000,00 (Oito Mil Reais) ao sócio CLEBSON HENRIQUE OLIVEIRA DE LIMA, o mesmo declara ressarcido de seus direitos e haveres, dando-lhes assim plena, rasa e irrevogável quitação, nada mais tendo a reclamar em qualquer juízo ou instância no presente ou futuro. Depois de averbado o Contrato, o CEDENTE respondem por dois anos juntamente com o CESSIONÁRIO, perante a sociedade e terceiros pelas obrigações que tinha com o Sócio, conforme Lei nº 10.406 de 10/01/2002, artigo 1003, Parágrafo Único do NCC.

CLÁUSULA SEGUNDA – **Do Capital Social e sua Nova Distribuição:** O capital permanece no valor de R\$ 800.000,00 (Oitocentos Mil Reais), divididos em 800.000 (Oitocentos Mil) quotas no valor nominal de R\$ 1,00 (Um Real) cada, integralizado em moeda corrente e legal do País; segue abaixo o novo quadro de distribuição das quotas:

Sócios	Quotas	Valor Unitário das Quotas	Capital Integralizado	Percentual
CLEBSON HENRIQUE OLIVEIRA DE LIMA	800.000	1,00	800.000,00	100%
Total	800.000	1,00	800.000,00	100%

PARÁGRAFO ÚNICO: Na Sociedade Limitada à responsabilidade dos sócios é restrita ao valor de suas quotas, mas todos respondem solidariamente pela integralização do Capital social.



CLÁUSULA TERCEIRA – Da Administração: A administração da sociedade será exercida pelo sócio **CLEBSON HENRIQUE OLIVEIRA DE LIMA** com poderes e atribuições de administrador para representar a sociedade ativa e passivamente, podendo assinar qualquer documento da sociedade, abrir e movimentar contas em bancos, solicitar documentos em órgãos públicos, fazer acordos, pedir parcelamentos, sendo autorizado o uso do nome empresarial, vedado, no entanto, em atividades estranhas ao interesse social ou assumir obrigações seja em favor de qualquer quotista ou de terceiros, bem como onerar ou alienar bens imóveis da sociedade, sem a autorização de todos os sócios.

CLAUSULA QUARTA – Declaração de Desimpedimento: O administrador **CLEBSON HENRIQUE OLIVEIRA DE LIMA** declara sob as penas da lei, de que não esta impedido de exercer a administração da sociedade, por lei especial, ou em virtude de condenação criminal, ou por se encontrarem sob os efeitos dela, a pena que vede, ainda que temporariamente acesso a cargos públicos, ou por crime falimentar de prevaricação, suborno, concussão, peculato, ou contra a economia popular, contra o sistema financeiro nacional, contra norma da defesa da concorrência, contra as relações de consumo, fé pública, ou a propriedade.

CLAUSULA QUINTA – O sócio remanescente, nos termos do art. 1033/CC e lei 12.441, de 11/07/2011, resolve alterar o tipo jurídico de **SOCIEDADE EMPRESARIA LIMITADA em EMPRESA INDIVIDUAL DE RESPONSABILIDADE LIMITADA – EIRELI** passando a denominação social a ser **QUALITY COMERCIO DE PRODUTOS ALIMENTICIOS EIRELI**, com sub-rogação de todos direitos e obrigações pertinentes.

CLÁUSULA SEXTA – A responsabilidade pelo ativo e passivo porventura supervenientes, fica a cargo do único sócio **CLEBSON HENRIQUE OLIVEIRA DE LIMA**, que se compromete, também, a manter em boa guarda os livros e documentos da sociedade ora alterada.

CLÁUSULA SÉTIMA - O acervo desta sociedade, no valor de R\$ 800.000,00 (Oitocentos Mil), passa a constituir o capital da **EMPRESA INDIVIDUAL DE RESPONSABILIDADE LIMITADA – EIRELI**.

CLÁUSULA OITAVA – Declaração de Microempresa – Declara sob as penas da Lei, que se enquadra na condição de **EMPRESA DE PEQUENO PORTE**, nos termos da Lei Complementar nº. 123, de 14/12/2006.

E, por estar assim ajustado e acertado, assinará o presente EIRELI que se regerá, doravante, pelo seguinte ATO CONSTITUTIVO:

ATO CONSTITUTIVO DA EMPRESA INDIVIDUAL DE RESPONSABILIDADE LIMITADA

**QUALITY COMERCIO DE PRODUTOS ALIMENTICIOS EIRELI
CNPJ nº. 35.475.496/0001-34**

Pelo presente ATO CONSTITUTIVO **CLEBSON HENRIQUE OLIVEIRA DE LIMA**, brasileiro, empresário, solteiro, nascido 09/11/1996, RG nº 26335859



SESP/AM, CPF nº 015.907.462-28, residente e domiciliado a Av. da Vivenda Verde, nº 3141, Bairro Tarumã-açu, CEP 69022-380, Manaus-AM, passa a constituir a presente **EMPRESA INDIVIDUAL DE RESPONSABILIDADE LIMITADA - EIRELI**, nos termos ao que rege o art. 980- A e parágrafos, C/C do art.1.054 CC/2002 mediante as seguintes cláusulas:

CLÁUSULA PRIMEIRA: A empresa gira sob a denominação **QUALITY COMERCIO DE PRODUTOS ALIMENTICIOS EIRELI**.

CLÁUSULA SEGUNDA: A EIRELI tem sua sede nesta cidade na Av. da Floresta, nº 0, Gleba IV Lt 64 A, Bairro Tarumã-açu, Manaus- AM, CEP 69022-000.

CLÁUSULA TERCEIRA: A EIRELI tem por objetivo social:

10.81-3-02	Torrefação e moagem de café;
10.13-9-01	Fabricação de produtos de carne;
14.12-6-02	Confecção, sob medida, de peças do vestuário, exceto roupas íntimas;
33.12-1-02	Manutenção e reparação de aparelhos e instrumentos de medida, teste e controle;
33.12-1-04	Manutenção e reparação de equipamentos e instrumentos ópticos;
33.13-9-99	Manutenção e reparação de máquinas, aparelhos e materiais elétricos não especificados anteriormente;
33.14-7-02	Manutenção e reparação de equipamentos hidráulicos e pneumáticos, exceto válvulas;
33.14-7-04	Manutenção e reparação de compressores;
33.14-7-07	Manutenção e reparação de máquinas e aparelhos de refrigeração e ventilação para uso industrial e comercial;
36.00-6-02	Distribuição de água por caminhões;
41.20-4-00	Construção de edifícios;
42.21-9-04	Construção de estações e redes de telecomunicações;
42.21-9-05	Manutenção de estações e redes de telecomunicações;
43.21-5-00	Instalação e manutenção elétrica;
43.22-3-01	Instalações hidráulicas, sanitárias e de gás;
43.22-3-02	Instalação e manutenção de sistemas centrais de ar condicionado, de ventilação e refrigeração;
43.22-3-03	Instalações de sistema de prevenção contra incêndio;
43.30-4-02	Instalação de portas, janelas, tetos, divisórias e armários embutidos de qualquer material;
43.30-4-03	Obras de acabamento em gesso e estuque;
43.30-4-04	Serviços de pintura de edifícios em geral;
43.30-4-99	Outras obras de acabamento da construção;
43.99-1-01	Administração de obras;
43.99-1-03	Obras de alvenaria;
43.99-1-05	Perfuração e construção de poços de água;
43.99-1-99	Serviços especializados para construção não especificados anteriormente;
45.12-9-01	Representantes comerciais e agentes do comércio de veículos automotores;
45.20-0-01	Serviços de manutenção e reparação mecânica de veículos automotores;
45.20-0-03	Serviços de manutenção e reparação elétrica de veículos automotores;
45.30-7-02	Comércio por atacado de pneumáticos e câmaras-de-ar;
45.30-7-06	Representantes comerciais e agentes do comércio de peças e acessórios novos e usados para veículos automotores;
45.41-2-06	Comércio a varejo de peças e acessórios novos para motocicletas e motonetas;
46.14-1-00	Representantes comerciais e agentes do comércio de máquinas, equipamentos, embarcações e aeronaves;



46.31-1-00	Comércio atacadista de leite e laticínios;
46.32-0-01	Comércio atacadista de cereais e leguminosas beneficiados;
46.32-0-02	Comércio atacadista de farinhas, amidos e féculas;
46.32-0-03	Comércio atacadista de cereais e leguminosas beneficiados, farinhas, amidos e féculas, com atividade de fracionamento e acondicionamento associada;
46.34-6-01	Comércio atacadista de carnes bovinas e suínas e derivados;
46.35-4-01	Comércio atacadista de água mineral;
46.37-1-02	Comércio atacadista de açúcar;
46.37-1-03	Comércio atacadista de óleos e gorduras;
46.37-1-05	Comércio atacadista de massas alimentícias;
46.37-1-99	Comércio atacadista especializado em outros produtos alimentícios não especificados anteriormente;
46.39-7-01	Comércio atacadista de produtos alimentícios em geral;
46.39-7-02	Comércio atacadista de produtos alimentícios em geral, com atividade de fracionamento e acondicionamento associada;
46.47-8-01	Comércio atacadista de artigos de escritório e de papelaria;
46.49-4-08	Comércio atacadista de produtos de higiene, limpeza e conservação domiciliar;
46.49-4-99	Comércio atacadista de outros equipamentos e artigos de uso pessoal e doméstico não especificados anteriormente;
46.51-6-01	Comércio atacadista de equipamentos de informática;
46.52-4-00	Comércio atacadista de componentes eletrônicos e equipamentos de telefonia e comunicação;
46.63-0-00	Comércio atacadista de Máquinas e equipamentos para uso industrial; partes e peças;
46.64-8-00	Comércio atacadista de máquinas, aparelhos e equipamentos para uso odontológico-hospitalar; partes e peças;
46.69-9-99	Comércio atacadista de outras máquinas e equipamentos não especificados anteriormente; partes e peças;
46.84-2-99	Comércio atacadista de outros produtos químicos e petroquímicos não especificados anteriormente;
47.22-9-01	Comércio varejista de carnes – açougues;
47.24-5-00	Comércio varejista de hortifrutigranjeiros;
47.51-2-01	Comércio varejista especializado de equipamentos e suprimentos de informática;
47.52-1-00	Comércio varejista especializado de equipamentos de telefonia e comunicação;
47.53-9-00	Comércio varejista especializado de eletrodomésticos e equipamentos de áudio e vídeo;
47.59-8-99	Comércio varejista de outros artigos de uso pessoal e doméstico não especificados anteriormente;
47.61-0-03	Comércio varejista de artigos de papelaria;
47.73-3-00	Comércio varejista de artigos médicos e ortopédicos;
47.81-4-00	Comércio varejista de artigos do vestuário e acessórios;
47.89-0-04	Comércio varejista de animais vivos e de artigos e alimentos para animais de estimação;
49.23-0-02	Serviço de transporte de passageiros - locação de automóveis com motorista;
56.20-1-02	Serviços de alimentação para eventos e recepções – bufê;
61.10-8-03	Serviços de comunicação multimídia – SCM;
61.20-5-99	Serviços de telecomunicações sem fio não especificados anteriormente;
61.90-6-01	Provedores de acesso às redes de comunicações;
62.01-5-01	Desenvolvimento de programas de computador sob encomenda;
62.01-5-02	Web design;
62.02-3-00	Desenvolvimento e licenciamento de programas de computador customizáveis;
62.04-0-00	Consultoria em tecnologia da informação;
62.09-1-00	Suporte técnico, manutenção e outros serviços em tecnologia da informação;



69.20-6-02	Atividades de consultoria e auditoria contábil e tributária;
70.20-4-00	Atividades de consultoria em gestão empresarial, exceto consultoria técnica específica;
71.12-0-00	Serviços de engenharia;
71.20-1-00	Testes e análises técnicas;
73.12-2-00	Agenciamento de espaços para publicidade, exceto em veículos de comunicação;
73.19-0-04	Consultoria em publicidade;
74.20-0-04	Filmagem de festas e eventos;
77.11-0-00	Locação de automóveis sem condutor;
77.19-5-99	Locação de outros meios de transporte não especificados anteriormente, sem condutor;
77.29-2-03	Aluguel de material médico;
77.33-1-00	Aluguel de máquinas e equipamentos para escritórios;
77.39-0-99	Aluguel de outras máquinas e equipamentos comerciais e industriais não especificados anteriormente, sem operador;
78.10-8-00	Seleção e agenciamento de mão-de-obra;
78.20-5-00	Locação de mão-de-obra temporária;
80.20-0-01	Atividades de monitoramento de sistemas de segurança eletrônico;
80.20-0-02	Outras atividades de serviços de segurança;
81.11-7-00	Serviços combinados para apoio a edifícios, exceto condomínios prediais;
81.21-4-00	Limpeza em prédios e em domicílios;
82.30-0-01	Serviços de organização de feiras, congressos, exposições e festas;
82.99-7-01	Medição de consumo de energia elétrica, gás e água;
82.99-7-99	Outras atividades de serviços prestados principalmente às empresas não especificadas anteriormente;
85.99-6-03	Treinamento em informática;
85.99-6-04	Treinamento em desenvolvimento profissional e gerencial;
93.29-8-99	Outras atividades de recreação e lazer não especificadas anteriormente;
95.11-8-00	Reparação e manutenção de computadores e de equipamentos periféricos;
96.01-7-01	Lavanderias;

CLÁUSULA QUARTA: O Capital Social desta EIRELI é de R\$ 800.000,00 (Oitocentos mil Reais), conforme art. 980-A, CC/2002.

CLÁUSULA QUINTA – Da Declaração de Integralização do Capital: O subscritor declara que o Capital Social encontra-se completamente integralizado em moeda corrente nacional.

CLAUSULA SEXTA – A Responsabilidade do titular é limitada ao capital integralizado.

CLÁUSULA SÉTIMA – A EIRELI iniciou suas atividades em 11/11/2019 e seu prazo é por tempo indeterminado.

CLÁUSULA OITAVA – A administração e o uso da denominação da EIRELI serão exercidos integralmente por **CLEBSON HENRIQUE OLIVEIRA DE LIMA**, titular da empresa, com plenos poderes de gestão.

Parágrafo Único: Da Declaração de Inexistência de Impedimento para a Administração: O administrador declara, sob as penas da Lei, de que não está impedido de exercer a administração da EIRELI, por lei especial, ou em virtude de



condenação criminal, ou por se encontrarem sob efeitos dela, a pena que vede, ainda que temporariamente, o acesso a cargos públicos ou por crime falimentar, de prevaricação, peita ou suborno, concussão, peculato, ou contra a economia popular, contra o sistema financeiro nacional, contra normas de defesa da concorrência, contra as relações de consumo, fé pública, ou a propriedade.

CLÁUSULA NONA – O exercício social encerra em coincidência com o encerramento do ano civil.

CLÁUSULA DÉCIMA – O titular da presente EIRELI declara, nos termos da lei, que não participa de nenhuma outra empresa dessa modalidade.

Nesses termos, o titular firma o presente Ato Constitutivo em 01 (uma) via.

Manaus-AM, 05 de Outubro de 2020.

CLEBSON HENRIQUE OLIVEIRA DE LIMA
CPF nº 015.907.462-28

JOSE ALEXANDRE PEREIRA DA SILVA
CPF nº 009.153.682-00





JUNTA COMERCIAL DO ESTADO DO AMAZONAS

Registro Digital

Documento Principal

Identificação do Processo		
Número do Protocolo	Número do Processo Módulo Integrador	Data
20/047.801-0	AMP2000240770	06/10/2020

Identificação do(s) Assinante(s)	
CPF	Nome
015.907.462-28	CLEBSON HENRIQUE OLIVEIRA DE LIMA
009.153.682-00	JOSE ALEXANDRE PEREIRA DA SILVA

Junta Comercial do Estado do Amazonas

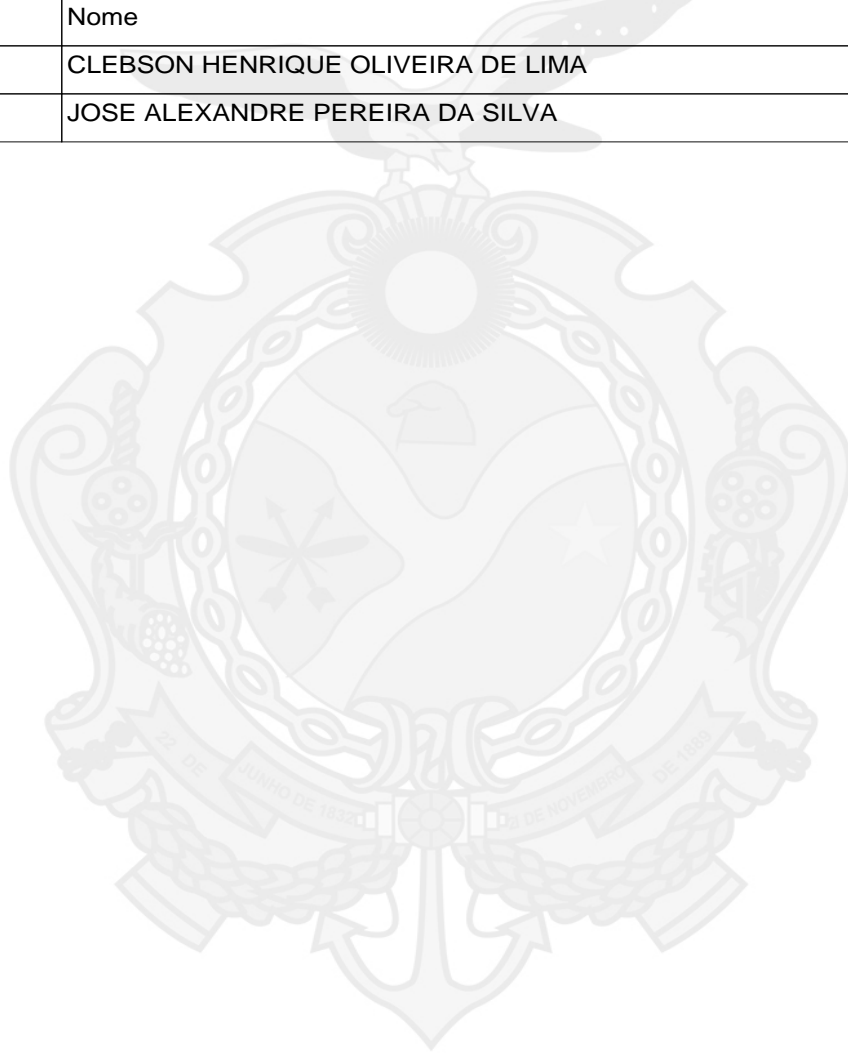



TERMO DE AUTENTICAÇÃO - REGISTRO DIGITAL

Certifico que o ato, assinado digitalmente, da empresa QUALITY COMERCIO DE PRODUTOS ALIMENTICIOS EIRELI, de NIRE 1360013426-2 e protocolado sob o número 20/047.801-0 em 06/10/2020, encontra-se registrado na Junta Comercial sob o número 13600134262, em 13/10/2020. O ato foi deferido eletronicamente pelo examinador Edna dos Santos Watanabe.

Certifica o registro, a Secretária-Geral, Lycia Fabíola Santos de Andrade. Para sua validação, deverá ser acessado o sitio eletrônico do Portal de Serviços / Validar Documentos (<http://portalservicos.jucea.am.gov.br/Portal/pages/imagemProcesso/viaUnica.jsf>) e informar o número de protocolo e chave de segurança.

Capa de Processo

Assinante(s)	
CPF	Nome
015.907.462-28	CLEBSON HENRIQUE OLIVEIRA DE LIMA

Documento Principal

Assinante(s)	
CPF	Nome
015.907.462-28	CLEBSON HENRIQUE OLIVEIRA DE LIMA
009.153.682-00	JOSE ALEXANDRE PEREIRA DA SILVA

Manaus, terça-feira, 13 de outubro de 2020



Documento assinado eletronicamente por Edna dos Santos Watanabe, Servidor(a) Público(a), em 13/10/2020, às 11:41 conforme horário oficial de Brasília.



A autenticidade desse documento pode ser conferida no [portal de serviços da jucea](http://portalservicos.jucea.am.gov.br) informando o número do protocolo 20/047.801-0.





JUNTA COMERCIAL DO ESTADO DO AMAZONAS

Registro Digital

O ato foi deferido e assinado digitalmente por :

Identificação do(s) Assinante(s)	
CPF	Nome
720.917.462-15	LYCIA FABIOLA SANTOS DE ANDRADE

Junta Comercial do Estado do Amazonas



Manaus, terça-feira, 13 de outubro de 2020



Junta Comercial do Estado do Amazonas

Certifico registro sob o nº 13600134262 em 13/10/2020 da Empresa QUALITY COMERCIO DE PRODUTOS ALIMENTICIOS EIRELI, Nire 13600134262 e protocolo 200478010 - 06/10/2020. Autenticação: 54C0C7B6AF3ECD17474F70555EBCBCCD507AFF96. Lycia Fabíola Santos de Andrade - Secretário-Geral. Para validar este documento, acesse <http://www.jucea.am.gov.br> e informe nº do protocolo 20/047.801-0 e o código de segurança jvUB Esta cópia foi autenticada digitalmente e assinada em 13/10/2020 por Lycia Fabíola Santos de Andrade Secretário-Geral.

CAPACIDADE TÉCNICA

Por solicitação da parte interessada ATESTO (AMOS), para fins de comprovação de QUALIFICAÇÃO TÉCNICA, que a empresa QUALITY COMERCIO DE PRODUTOS ALIMENTICIOS EIRELI, estabelecida na Av da Floresta, Gleba IV LT 64 A, Tatumã-Açu, inscrita no CNPJ sob nº 35.475.496/0001-34, forneceu o material abaixo especificado em plenas condições de uso, atendendo o prazo de entrega estabelecido, executado satisfatoriamente, não existindo em nossos registros, até a presente data, fatos que desabonem sua conduta e responsabilidade com as obrigações assumidas.

Produto	Quantidade	Garantia
Split 12000 btus convencional - GREE	22 und	12 meses
Split 24000 btus inverter - GREE	15 und	12 meses
Piso/Teto 56000 btus inverter - GREE	08 und	12 meses
Bebedouro industrial 100 litros - KARIN	14 und	12 meses
Bebedouro de coluna 20 litros - KARINA	27 und	12 meses

Manaus, Amazonas 08 de junho de 2022.



Daniel Santos da Silva
 Doniel Santos da Silva
 CPF: 705.873.552-00
 Empresário/Proprietário
 (92) 99220-2031

9ª TABELA DE NOTAS
 Edith da Silva Santos Hosannah
 Escrevente Autorizada

9ª TABELA DE NOTAS - CARTÓRIO ABREU
 Bel. Ana de Fátima Abreu Chagas - Tabela - www.cartorioabreu.com.br
 Rua Marciano Almeida, nº 307 - Adrianópolis - Manaus-AM - www.cartorioabreu.com.br

Reconheço Por AUTÊNTICA a assinatura de DANIEL SANTOS DA SILVA Dou Fe. Em ... testemunho da verdade
 Data/Hora 13/06/2022 12:20:47 Emitido por EDITH DA SILVA SANTOS HOSANNAH - ESCRIVENTE
 SELLO ELETRÔNICO DE FISCALIZAÇÃO - TJAM - N
 RECFIR004631ATUNMYC0007WB729 Valido o selo cidadão portalseloam.com.br - Pago: R\$ 5,87



SPARTAN EMPREENDIMENTOS
 CNPJ: 33.650.194/0001-20 IE: 05.409.815-7 IM: 43397101
 Endereço: Rua Lagoa Azul, nº 16 - Zumbi dos Palmares, CEP: 69084-101.
 Email: spartanempreendimentosmanaus@gmail.com
 Contato: (92) 3081-6168 / 9220-2031



INFORMAÇÕES DO CONTRIBUINTE

Razão Social: **QUALITY COMERCIO DE PRODUTOS ALIMENTICIOS LTDA**

CNPJ: **35.475.496/0001-34**

Inscrição Municipal:
44970601

Nome Fantasia: **AMAZON EMPREENDIMENTOS**

Área Ocupada: **100.00**

Cadastro Imobiliário:
425217

Logradouro: **AVENIDA DA FLORESTA**

Complemento: **GLEBA IV LT 64 A**

Protocolo:
AMP1900164144

Número: **0**

CEP: **69022000**

Data da Concessão:
11/11/2019

Bairro: **TARUMA-ACU**

Nota: **ESCRITÓRIO DE REFERÊNCIA**

LISTA DE ATIVIDADES AUTORIZADAS

CNAE: | **Descrição**

LISTA DE ATIVIDADES NÃO AUTORIZADAS

CNAE: | **Descrição**

4773-3/00	Comércio varejista de artigos médicos e ortopédicos
4399-1/01	Administração de obras
7420-0/04	Filmagem de festas e eventos
4789-0/04	Comércio varejista de animais vivos e de artigos e alimentos para animais de estimação
4639-7/01	Comércio atacadista de produtos alimentícios em geral
4635-4/01	Comércio atacadista de água mineral
4321-5/00.01	Instalação elétrica
8111-7/00.01	Serviços combinados para apoio a edifícios, exceto condomínios prediais
4684-2/99	Comércio atacadista de outros produtos químicos e petroquímicos não especificados anteriormente
8020-0/01.03	Instalação de cofres, trancas e travas
8020-0/02	Outras atividades de serviços de segurança
4724-5/00	Comércio varejista de hortifrutigranjeiros
4751-2/01	Comércio varejista especializado de equipamentos e suprimentos de informática
4322-3/01	Instalações hidráulicas, sanitárias e de gás
5620-1/02	Serviços de alimentação para eventos e recepções - bufê
8599-6/04	Treinamento em desenvolvimento profissional e gerencial
8299-7/01	Medição de consumo de energia elétrica, gás e água
4752-1/00	Comércio varejista especializado de equipamentos de telefonia e comunicação
4753-9/00	Comércio varejista especializado de eletrodomésticos e equipamentos de áudio e vídeo
4520-0/03	Serviços de manutenção e reparação elétrica de veículos automotores
4722-9/01	Comércio varejista de carnes - açougues
4530-7/02	Comércio por atacado de pneumáticos e câmaras-de-ar
4512-9/01.02	Intermediários na venda de veículos automotores, atacadista e varejista
7112-0/00.01	Serviços de engenharia
6204-0/00	Consultoria em tecnologia da informação
4399-1/05	Perfuração e construção de poços de água
4637-1/05	Comércio atacadista de massas alimentícias
9601-7/01.02	Lavanderias que processam artigos de estabelecimentos de interesse sanitário
7729-2/03	Aluguel de material médico
7319-0/04	Consultoria em publicidade
4781-4/00	Comércio varejista de artigos do vestuário e acessórios
6201-5/01.01	Desenvolvimento de programas de computador sob encomenda
4649-4/99	Comércio atacadista de outros equipamentos e artigos de uso pessoal e doméstico não especificados anteriormente
4639-7/02	Comércio atacadista de produtos alimentícios em geral, com atividade de fracionamento e acondicionamento associada

CNAE:	Descrição
8599-6/03	Treinamento em informática
7739-0/99	Aluguel de outras máquinas e equipamentos comerciais e industriais não especificados anteriormente, sem operador
7711-0/00	Locação de automóveis sem condutor
4221-9/05	Manutenção de estações e redes de telecomunicações
4669-9/99	Comércio atacadista de outras máquinas e equipamentos não especificados anteriormente; partes e peças
4330-4/02.01	Instalação de portas, janelas, tetos, divisórias e armários embutidos de qualquer material
1412-6/02	Confecção, sob medida, de peças do vestuário, exceto roupas íntimas
4663-0/00	Comércio atacadista de máquinas e equipamentos para uso industrial; partes e peças
4632-0/03	Comércio atacadista de cereais e leguminosas beneficiados, farinhas, amidos e féculas, com atividade de fracionamento e acondicionamento associada
4637-1/02	Comércio atacadista de açúcar
4631-1/00	Comércio atacadista de leite e laticínios
4651-6/01	Comércio atacadista de equipamentos de informática
3314-7/07	Manutenção e reparação de máquinas e aparelhos de refrigeração e ventilação para uso industrial e comercial
4322-3/03.01	Instalações de sistema de prevenção contra incêndio
4399-1/99.99	Serviços especializados para construção não especificados anteriormente
7820-5/00	Locação de mão-de-obra temporária
4923-0/02	Serviço de transporte de passageiros - locação de automóveis com motorista
6201-5/02	Web design
3312-1/02	Manutenção e reparação de aparelhos e instrumentos de medida, teste e controle
7312-2/00.01	Agenciamento de espaços para publicidade, exceto em veículos de comunicação
3312-1/04	Manutenção e reparação de equipamentos e instrumentos ópticos
4647-8/01	Comércio atacadista de artigos de escritório e de papelaria
4330-4/04	Serviços de pintura de edifícios em geral
9511-8/00.01	Reparação e manutenção de computadores e de equipamentos periféricos
6209-1/00	Suporte técnico, manutenção e outros serviços em tecnologia da informação
8299-7/99.99	Outras atividades de serviços prestados principalmente às empresas não especificadas anteriormente
6920-6/02	Atividades de consultoria e auditoria contábil e tributária
4520-0/01	Serviços de manutenção e reparação mecânica de veículos automotores
4330-4/03	Obras de acabamento em gesso e estuque
3600-6/02	Distribuição de água por caminhões
4614-1/00	Representantes comerciais e agentes do comércio de máquinas, equipamentos, embarcações e aeronaves
4221-9/04	Construção de estações e redes de telecomunicações
6202-3/00.01	Desenvolvimento de programas de computador customizáveis
4652-4/00	Comércio atacadista de componentes eletrônicos e equipamentos de telefonia e comunicação
1013-9/01	Fabricação de produtos de carne
6190-6/01	Provedores de acesso às redes de comunicações
4664-8/00.01	Comércio atacadista de máquinas, aparelhos e equipamentos para uso odonto-médico-hospitalar; partes e peças
3314-7/02	Manutenção e reparação de equipamentos hidráulicos e pneumáticos, exceto válvulas
4759-8/99	Comércio varejista de outros artigos de uso pessoal e doméstico não especificados anteriormente
4761-0/03	Comércio varejista de artigos de papelaria
1081-3/02	Torrefação e moagem de café
3313-9/99	Manutenção e reparação de máquinas, aparelhos e materiais elétricos não especificados anteriormente
4399-1/03	Obras de alvenaria
4322-3/02.01	Instalação de sistemas centrais de ar condicionado, de ventilação e refrigeração
4634-6/01	Comércio atacadista de carnes bovinas e suínas e derivados
4649-4/08	Comércio atacadista de produtos de higiene, limpeza e conservação domiciliar
4632-0/01	Comércio atacadista de cereais e leguminosas beneficiados
4330-4/99.01	Outras obras de acabamento da construção
4637-1/03	Comércio atacadista de óleos e gorduras
6120-5/99	Serviços de telecomunicações sem fio não especificados anteriormente
4120-4/00.01	Construção de edifícios
9329-8/99.99	Outras atividades de recreação e lazer não especificadas anteriormente
4637-1/99	Comércio atacadista especializado em outros produtos alimentícios não especificados anteriormente
6110-8/03	Serviços de comunicação multimídia - SCM
3314-7/04	Manutenção e reparação de compressores
8020-0/01.02	Reparação ou ajuste mecânico de cofres, tranças e travas

CNAE:	Descrição
7120-1/00.01	Testes e análises técnicas
4632-0/02	Comércio atacadista de farinhas, amidos e féculas
7810-8/00	Seleção e agenciamento de mão-de-obra
7719-5/99	Locação de outros meios de transporte não especificados anteriormente, sem condutor
7020-4/00.01	Atividades de consultoria em gestão empresarial, exceto consultoria técnica específica
7733-1/00.01	Aluguel de máquinas e equipamentos para escritório
8020-0/01.01	Atividades de monitoramento de sistemas de segurança eletrônico
4530-7/06	Representantes comerciais e agentes do comércio de peças e acessórios novos e usados para veículos automotores
9601-7/01.01	Lavanderias
4541-2/06	Comércio a varejo de peças e acessórios novos para motocicletas e motonetas
8121-4/00	Limpeza em prédios e em domicílios
8230-0/01.01	Serviços de organização de feiras, congressos, exposições e festas

Observações

- O alvará de Localização e Funcionamento é concedido por meio eletrônico considerando a legislação pertinente, os respectivos licenciamentos e vistorias, quando aplicáveis, e a ciência e responsabilidade do empresário ou responsável legal pela empresa ou sociedade;
- O alvará de Funcionamento tem validade indeterminada;
- Este diploma deve ser fixado em local visível e de fácil acesso;
- Para consultar a autenticidade deste documento acesse o link: <https://portal-slim.manaus.am.gov.br/s/autenticidade/G314CHAD>



Scan QR Code



Ministério da Economia
Secretaria de Governo Digital
Departamento Nacional de Registro Empresarial e Integração
Secretaria de Estado de Planejamento, Desenvolvimento, Ciência,
Tecnologia e Inovação – SEPLANCTI

Nº DO PROTOCOLO (Uso da Junta Comercial)

NIRE (da sede ou filial, quando a sede for em outra UF)

13600134262

Código da Natureza Jurídica

2305

Nº de Matrícula do Agente Auxiliar do Comércio

1 - REQUERIMENTO

ILMO(A). SR.(A) PRESIDENTE DA Junta Comercial do Estado do Amazonas

Nome: QUALITY COMERCIO DE PRODUTOS ALIMENTICIOS EIRELI

(da Empresa ou do Agente Auxiliar do Comércio)

requer a V.Sª o deferimento do seguinte ato:

Nº FCN/REMP



AME2200217682

Nº DE VIAS	CÓDIGO DO ATO	CÓDIGO DO EVENTO	QTDE	DESCRIÇÃO DO ATO / EVENTO
1	223			BALANCO

MANAUS

Local

31 Maio 2022

Data

Representante Legal da Empresa / Agente Auxiliar do Comércio:

Nome: _____

Assinatura: _____

Telefone de Contato: _____

2 - USO DA JUNTA COMERCIAL

DECISÃO SINGULAR

DECISÃO COLEGIADA

Nome(s) Empresarial(ais) igual(ais) ou semelhante(s):

SIM

SIM

Processo em Ordem À decisão

_____/_____/_____
Data

NÃO ____/____/_____
Data

Responsável

NÃO ____/____/_____
Data

Responsável

Responsável

DECISÃO SINGULAR

Processo em exigência. (Vide despacho em folha anexa)

Processo deferido. Publique-se e archive-se.

Processo indeferido. Publique-se.

2ª Exigência

3ª Exigência

4ª Exigência

5ª Exigência

_____/_____/_____
Data

Responsável

DECISÃO COLEGIADA

Processo em exigência. (Vide despacho em folha anexa)

Processo deferido. Publique-se e archive-se.

Processo indeferido. Publique-se.

2ª Exigência

3ª Exigência

4ª Exigência

5ª Exigência

_____/_____/_____
Data

Vogal

Vogal

Vogal

Presidente da _____ Turma

OBSERVAÇÕES



Junta Comercial do Estado do Amazonas

Certifico registro sob o nº 1202539 em 31/05/2022 da Empresa QUALITY COMERCIO DE PRODUTOS ALIMENTICIOS EIRELI, CNPJ 35475496000134 e protocolo 220284881 - 31/05/2022. Autenticação: F5FB2B78C16B5E24BB3D224FE3E13E77C668DD2. Lycia Fabíola Santos de Andrade - Secretário-Geral. Para validar este documento, acesse <http://www.jucea.am.gov.br> e informe nº do protocolo 22/028.488-1 e o código de segurança fAAI Esta cópia foi autenticada digitalmente e assinada em 01/06/2022 por Lycia Fabíola Santos de Andrade – Secretário-Geral.

LYCIA FABIOLA SANTOS DE ANDRADE
SECRETARIA GERAL





JUNTA COMERCIAL DO ESTADO DO AMAZONAS

Registro Digital

Capa de Processo

Identificação do Processo		
Número do Protocolo	Número do Processo Módulo Integrador	Data
22/028.488-1	AME2200217682	31/05/2022

Identificação do(s) Assinante(s)		
CPF	Nome	Data Assinatura
015.907.462-28	CLEBSON HENRIQUE OLIVEIRA DE LIMA	31/05/2022

Assinado utilizando o(s) seguinte(s) selo(s) do  

Selo Ouro - Certificado Digital



Junta Comercial do Estado do Amazonas



Junta Comercial do Estado do Amazonas

Certifico registro sob o nº 1202539 em 31/05/2022 da Empresa QUALITY COMERCIO DE PRODUTOS ALIMENTICIOS EIRELI, CNPJ 35475496000134 e protocolo 220284881 - 31/05/2022. Autenticação: F5FB2B78C16B5E24BB3D224FE3E13E77C668DD2. Lylcia Fabíola Santos de Andrade - Secretário-Geral. Para validar este documento, acesse <http://www.jucea.am.gov.br> e informe nº do protocolo 22/028.488-1 e o código de segurança fAAI Esta cópia foi autenticada digitalmente e assinada em 01/06/2022 por Lylcia Fabíola Santos de Andrade – Secretário-Geral.

BALANÇO

PATRIMONIAL

ANO BASE: 2021

EMPRESA: QUALITY COMÉRCIO DE PRODUTOS ALIMENTÍCIOS EIRELI
ENDEREÇO: AV DA FLORESTA, 0 GLEBA IV LT 64 A TARUMÃ-AÇÚ
CEP: 69022-000 MANAUS - AM
CNPJ N° 35.475.496/0001-34
NIRE N° 13600134262



Junta Comercial do Estado do Amazonas

Certifico registro sob o nº 1202539 em 31/05/2022 da Empresa QUALITY COMERCIO DE PRODUTOS ALIMENTICIOS EIRELI, CNPJ 35475496000134 e protocolo 220284881 - 31/05/2022. Autenticação: F5FB2B78C16B5E24BB3D224FE3E13E77C668DD2. Lylcia Fabíola Santos de Andrade - Secretário-Geral. Para validar este documento, acesse <http://www.jucea.am.gov.br> e informe nº do protocolo 22/028.488-1 e o código de segurança fAAI Esta cópia foi autenticada digitalmente e assinada em 01/06/2022 por Lylcia Fabíola Santos de Andrade – Secretário-Geral.

QUALITY COMÉRCIO DE PRODUTOS ALIMENTÍCIOS EIRELI**CNPJ: 35.475.496/0001-34****AV DA FLORESTA, 0 GLEBA IV LT 64 A TARUMÃ-AÇÚ CEP: 69022-000 MANAUS - AM****BALANÇO PATRIMONIAL****ANO DE 2021****NIRE Nº 13600134262****BALANÇO PATRIMONIAL**

	31.12.2020	31.12.2021		31.12.2020	31.12.2021
ATIVO	R\$ 1.363.829,04	R\$ 1.618.349,38	PASSIVO	R\$ 1.363.829,04	R\$ 1.618.349,38
CIRCULANTE	R\$ 886.598,14	R\$ 981.909,03	CIRCULANTE	R\$ 14.278,82	R\$ 24.619,67
Caixa	R\$ 42.804,10	R\$ 58.458,00	Fornecedores	R\$ -	R\$ -
Bancos c/ movimento	R\$ 31.647,00	R\$ 18.623,25	Empréstimos e Financ.	R\$ -	R\$ -
Estoques	R\$ 496.245,30	R\$ 515.262,58	Obrigações Fiscais	R\$ 8.144,44	R\$ 10.222,42
Contas a Receber	R\$ 315.901,74	R\$ 389.565,20	Obrigações Trab.e Sociais	R\$ 6.134,38	R\$ 7.136,25
			Contas a Pagar	R\$ -	R\$ 7.261,00
NÃO CIRCULANTE	R\$ 477.230,90	R\$ 636.440,35	NÃO CIRCULANTE	R\$ 11.025,42	R\$ -
Imobilizado	R\$ 715.346,00	R\$ 882.130,60	Financiamentos	R\$ 11.025,42	R\$ -
(-) Depreciação Acumulada	R\$ 238.115,10	R\$ 245.690,25			
			PATRIMÔNIO LÍQUIDO	R\$ 1.338.524,80	R\$ 1.593.729,71
			Capital Social	R\$ 800.000,00	R\$ 800.000,00
			Reservas de Lucro	R\$ 538.524,80	R\$ 793.729,71
			(-) Prejuízos Acumulados	R\$ -	R\$ -

NOTAS EXPLICATIVAS

(conforme resolução CFC 1.418/12.)

Declaração de Conformidade

“As demonstrações financeiras foram elaboradas de acordo com as práticas contábeis adotadas no Brasil e as normas emitidas pelo Conselho Federal de Contabilidade (CFC), as quais abrangem a Legislação Societária, os pronunciamentos, as Orientações e as Interpretações emitidas pelo Comitê de “Pronunciamentos Contábeis (CPC)” com base na Instrução Normativa da RFB nº 1.856/2019, a empresa não está obrigada a apresentar o Balanço Patrimonial e Demonstração do Resultado do Exercício – DRE via Sistema Público de Escrituração Digital – SPED junto ao Recibo de entrega da Escrituração Contábil Digital,

V - às pessoas jurídicas tributadas com base no lucro presumido que cumprirem o disposto no parágrafo único do art. 45 da Lei nº 8.981, de 20 de janeiro de 1995. Regime de apuração das receitas:

“As demonstrações das receitas foram apuradas no Regime de Competência.

Método de avaliação dos estoques:

“o estoque foi avaliado no método do custo médio ponderado”.

Regime de apuração da empresa:

“LUCRO PRESUMIDO”

Método de avaliação da depreciação:

“a depreciação foi baseada na média de vida útil do imobilizado.”

MANAUS, 31.12.2021

LINDOMAR DE SENA NOLETO CRC GO -011358/0 CONTADOR

CLEBSON HENRIQUE OLIVEIRA DE LIMA - TITULAR PROPRIETÁRIO

RG 26335859 SESP AM CPF Nº 015.907.462-28



Junta Comercial do Estado do Amazonas

Certifico registro sob o nº 1202539 em 31/05/2022 da Empresa QUALITY COMERCIO DE PRODUTOS ALIMENTICIOS EIRELI, CNPJ 35475496000134 e protocolo 220284881 - 31/05/2022. Autenticação: F5FB2B78C16B5E24BB3D224FE3E13E77C668DD2. Lycia Fabíola Santos de Andrade - Secretário-Geral. Para validar este documento, acesse <http://www.jucea.am.gov.br> e informe nº do protocolo 22/028.488-1 e o código de segurança fAAI Esta cópia foi autenticada digitalmente e assinada em 01/06/2022 por Lycia Fabíola Santos de Andrade – Secretário-Geral.

Lycia Fabíola Santos de Andrade
SECRETARIA GERAL

pág. 4/12

QUALITY COMÉRCIO DE PRODUTOS ALIMENTÍCIOS EIRELI**CNPJ: 35.475.496/0001-34****AV DA FLORESTA, 0 GLEBA IV LT 64 A TARUMÃ-AÇÚ CEP: 69022-000 MANAUS - AM****BALANÇO PATRIMONIAL****ANO DE 2021****NIRE Nº 13600134262****DEMONSTRAÇÃO DO RESULTADO - DRE**

	31.12.2020	31.12.2021
VENDAS DE PRODUTOS, MERCADORIAS E SERVIÇOS	R\$ 1.368.956,10	R\$ 1.865.362,30
Vendas de produtos, Mercadorias e Serviços	R\$ 1.368.956,10	R\$ 1.865.362,30
(-) Deduções de Tributos, Abatimentos e Devoluções	R\$ 190.695,59	R\$ 259.844,95
= RECEITA	R\$ 1.178.260,51	R\$ 1.605.517,35
(-) CUSTOS DAS VENDAS	R\$ 514.365,36	R\$ 715.252,36
Custo dos Produtos, Mercadorias e Serviços	R\$ 514.365,36	R\$ 715.252,36
= LUCRO BRUTO	R\$ 663.895,15	R\$ 890.264,99
Despesas Administrativas	R\$ 125.344,90	R\$ 152.362,30
Despesas comerciais	R\$ 101.362,30	R\$ 142.111,52
Outras Despesas Gerais	R\$ 132.536,10	R\$ 340.586,26
= RESULTADO OPERACIONAL ANTES DO RESULTADO FINANCEIRO	R\$ -	R\$ -
(+/-) RESULTADO FINANCEIRO	R\$ -	R\$ -
Receitas Financeiras	R\$ -	R\$ -
(-) Despesas Financeiras	R\$ -	R\$ -
(+/-) OUTRAS RECEITAS E DESPESAS OPERACIONAIS	R\$ -	R\$ -
= RESULTADO ANTES DAS DESPESAS COM TRIBUTOS SOBRE O LUCRO	R\$ -	R\$ -
(-) Despesa com Contribuição Social (*)	R\$ -	R\$ -
(-) Despesa com Imposto de Renda da Pessoa Jurídica (*)	R\$ -	R\$ -
= RESULTADO LÍQUIDO DO PERÍODO	R\$ 304.651,85	R\$ 255.204,91

MANAUS, 31.12.2021

LINDOMAR DE SENA NOLETO CRC GO -011358/0
CONTADOR

CLEBSON HENRIQUE OLIVEIRA DE LIMA - TITULAR PROPRIETÁRIO
RG 26335859 SESP AM CPF Nº 015.907.462-28



Junta Comercial do Estado do Amazonas

Certifico registro sob o nº 1202539 em 31/05/2022 da Empresa QUALITY COMERCIO DE PRODUTOS ALIMENTICIOS EIRELI, CNPJ 35475496000134 e protocolo 220284881 - 31/05/2022. Autenticação: F5FB2B78C16B5E24BB3D224FE3E13E77C668DD2. Lycia Fabíola Santos de Andrade - Secretário-Geral. Para validar este documento, acesse <http://www.jucea.am.gov.br> e informe nº do protocolo 22/028.488-1 e o código de segurança fAAI Esta cópia foi autenticada digitalmente e assinada em 01/06/2022 por Lycia Fabíola Santos de Andrade – Secretário-Geral.

LYCIA FABÍOLA SANTOS DE ANDRADE
SECRETARIA GERAL

pág. 5/12

QUALITY COMÉRCIO DE PRODUTOS ALIMENTÍCIOS EIRELI
AV DA FLORESTA, 0 GLEBA IV LT 64 A – TARUMÃ-AÇÚ CEP: 69022-000 MANAUS - AM
CNPJ: 35.475.496/0001-34

SISTEMA DE CONTABILIDADE GERAL

NOTAS EXPLICATIVAS

(conforme resolução CFC 1.418/12. CPC 26)

Declaração de Conformidade

“As demonstrações financeiras foram elaboradas de acordo com as práticas Contábeis adotadas no Brasil e as normas emitidas pelo Conselho Federal de Contabilidade (CFC), as quais abrangem a Legislação Societária, os Pronunciamentos, as Orientações e as Interpretações emitidas pelo Comitê de “Pronunciamentos Contábeis (CPC).”

Regime de apuração das receitas:

“As demonstrações Contábeis foram apuradas no regime de Competência.

Método de avaliação dos estoques:

“o estoque foi avaliado no método do custo médio ponderado.

Regime de apuração da empresa:

“Lucro Presumido”

Método de avaliação da depreciação:

“a depreciação foi baseada na média de vida útil do imobilizado utilizando as taxas fornecidas pela Receita federal do Brasil.

Informações da Empresa:

“a QUALITY COMÉRCIO DE PRODUTOS ALIMENTÍCIOS EIRELI, é uma empresa do ramo de Comércio de produtos alimentícios em geral e prestação de serviços diversos, com NIRE nº 13600134262 e CNPJ nº 35.475.496/0001-34 estabelecida na AV DA FLORESTA, 0 GLEBA IV LT 64 A – TARUMÃ-AÇÚ CEP: 69022-000 em Manaus estado do Amazonas, Declaro que a mesma está em conformidade com o ITG 1000 e RES CFC 1.418/12, CPC 26

MANAUS, 31 DE DEZEMBRO DE 2021

CLEBSON HENRIQUE OLIVEIRA DE LIMA
TITULAR PROPRIETÁRIO
RG 26335859 SESP AM CPF Nº 015.907.462-28

Contador
LINDOMAR DE SENA NOLETO CRC/UF GO 011358/0 CONTADOR



Junta Comercial do Estado do Amazonas

Certifico registro sob o nº 1202539 em 31/05/2022 da Empresa QUALITY COMERCIO DE PRODUTOS ALIMENTICIOS EIRELI, CNPJ 35475496000134 e protocolo 220284881 - 31/05/2022. Autenticação: F5FB2B78C16B5E24BB3D224FE3E13E77C668DD2. Lycia Fabíola Santos de Andrade - Secretário-Geral. Para validar este documento, acesse <http://www.jucea.am.gov.br> e informe nº do protocolo 22/028.488-1 e o código de segurança fAAI Esta cópia foi autenticada digitalmente e assinada em 01/06/2022 por Lycia Fabíola Santos de Andrade – Secretário-Geral.

LYCIA FABIOLA SANTOS DE ANDRADE
SECRETARIA GERAL

pág. 6/12

QUALITY COMÉRCIO DE PRODUTOS ALIMENTÍCIOS EIRELI
AV DA FLORESTA, 0 GLEBA IV LT 64 A – TARUMÃ-AÇÚ CEP: 69022-000 MANAUS - AM

CNPJ: 35.475.496/0001-34
SISTEMA DE CONTABILIDADE GERAL
DSR - DEMONSTRAÇÃO DE RESULTADOS
DE 01/01/2021 A 31/12/2021

ÍNDICE DE LIQUIDEZ GERAL

$$\text{ILG} = \frac{\text{ATIVO CIRCULANTE} + \text{REALIZAVEL À LONGO PRAZO}}{\text{PASSIVO CIRCULANTE} + \text{EXÍGIVEL À LONGO PRAZO}}$$
$$\frac{981.909,03 + 0,00}{24.619,67 + 0,00}$$
$$\text{LG} = 39,8831$$

GRAU DE ENDIVIDAMENTO GERAL

$$\text{GEC} = \frac{\text{PASSIVO CIRCULANTE} + \text{EXÍGIVEL À LONGO PRAZO}}{\text{ATIVO TOTAL}}$$
$$\frac{24.619,67 + 0,00}{1.618.349,38}$$
$$\text{GEC} = 0,0152$$

RECURSOS PRÓPRIOS

$$\text{RP} = \frac{\text{ATIVO TOTAL} - \text{PASSIVO CIRCULANTE}}{\text{PATRIMÔNIO LIQUÍDO}}$$
$$\frac{1.363.829,04 - 24.619,67}{1.618.349,38}$$
$$\text{RP} = 0,8275$$

ÍNDICE DE LIQUIDEZ CORRENTE (LC)

$$\text{LC} = \frac{\text{ATIVO CIRCULANTE}}{\text{PASSIVO CIRCULANTE}}$$
$$\frac{981.909,03}{24.619,67}$$
$$\text{LC} = 39,8831$$

SOLVÊNCIA GERAL (SG)

$$\text{SG} = \frac{\text{ATIVO TOTAL}}{\text{PASSIVO CIRCULANTE} + \text{EMPRESIMOS E FINANCIAMENTOS}}$$
$$\frac{1.618.349,38}{24.619,67 + 0,00}$$
$$\text{SG} = 65,7339$$

MANAUS, 31 DE DEZEMBRO DE 2021

CLEBSON HENRIQUE OLIVEIRA DE LIMA
TITULAR PROPRIETÁRIO
RG 26335859 SESP AM CPF Nº 015.907.462-28

Contador
LINDOMAR DE SENA NOLETO CRC/UF GO 011358/0 CONTADOR



Junta Comercial do Estado do Amazonas

Certifico registro sob o nº 1202539 em 31/05/2022 da Empresa QUALITY COMERCIO DE PRODUTOS ALIMENTICIOS EIRELI, CNPJ 35475496000134 e protocolo 220284881 - 31/05/2022. Autenticação: F5FB2B78C16B5E24BB3D224FE3E13E77C668DD2. Lycia Fabíola Santos de Andrade - Secretário-Geral. Para validar este documento, acesse <http://www.jucea.am.gov.br> e informe nº do protocolo 22/028.488-1 e o código de segurança fAAI Esta cópia foi autenticada digitalmente e assinada em 01/06/2022 por Lycia Fabíola Santos de Andrade – Secretário-Geral.

LYCIA FABIOLA SANTOS DE ANDRADE
SECRETARIA GERAL

pág. 7/12



JUNTA COMERCIAL DO ESTADO DO AMAZONAS

Registro Digital

Documento Principal

Identificação do Processo		
Número do Protocolo	Número do Processo Módulo Integrador	Data
22/028.488-1	AME2200217682	31/05/2022

Identificação do(s) Assinante(s)		
CPF	Nome	Data Assinatura
015.907.462-28	CLEBSON HENRIQUE OLIVEIRA DE LIMA	31/05/2022

Assinado utilizando o(s) seguinte(s) selo(s) do
Selo Ouro - Certificado Digital

618.840.061-91	LINDOMAR DE SENA NOLETO	31/05/2022
----------------	-------------------------	------------

Assinado utilizando o(s) seguinte(s) selo(s) do
Selo Ouro - Biometria TSE, Selo Ouro - Certificado Digital, Selo Prata - Biometria Facial

Junta Comercial do Estado do Amazonas

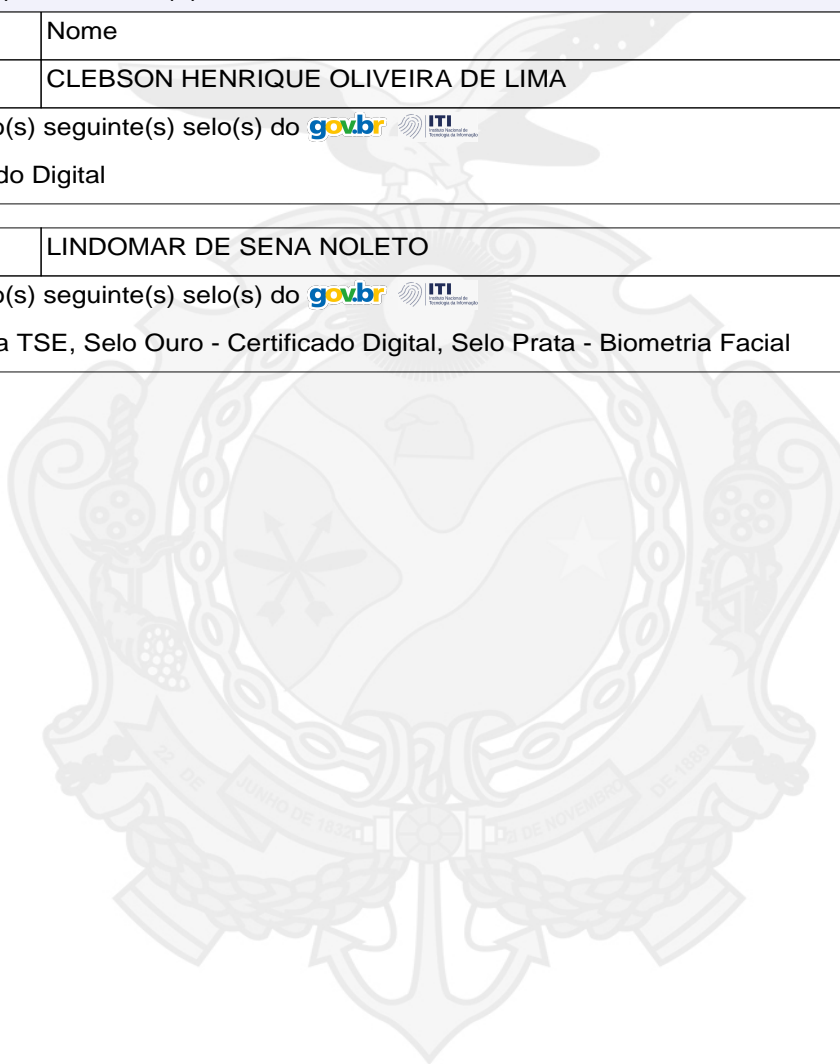

Junta Comercial do Estado do Amazonas

Certifico registro sob o nº 1202539 em 31/05/2022 da Empresa QUALITY COMERCIO DE PRODUTOS ALIMENTICIOS EIRELI, CNPJ 35475496000134 e protocolo 220284881 - 31/05/2022. Autenticação: F5FB2B78C16B5E24BB3D224FE3E13E77C668DD2. Lylcia Fabiolla Santos de Andrade - Secretário-Geral. Para validar este documento, acesse <http://www.jucea.am.gov.br> e informe nº do protocolo 22/028.488-1 e o código de segurança fAAI Esta cópia foi autenticada digitalmente e assinada em 01/06/2022 por Lylcia Fabiolla Santos de Andrade – Secretário-Geral.

LYLCIA FABIOLLA SANTOS DE ANDRADE
SECRETARIA GERAL

1058

**CONSELHO REGIONAL DE CONTABILIDADE - AMAZONAS****CERTIDÃO DE REGULARIDADE PROFISSIONAL**

O **CONSELHO REGIONAL DE CONTABILIDADE - AMAZONAS** CERTIFICA que o profissional identificado no presente documento encontra-se em situação **REGULAR** neste Regional, apto ao exercício da atividade contábil nesta data, de acordo com as suas prerrogativas profissionais, conforme estabelecido no art. 25 e 26 do Decreto-Lei n.º 9.295/46.

Informamos que a presente certidão não quita nem invalida quaisquer débitos ou infrações que, posteriormente, venham a ser apurados contra o titular deste registro, bem como não atesta a regularidade dos trabalhos técnicos elaborados pelo profissional da Contabilidade.

**CONSELHO REGIONAL DE CONTABILIDADE - AMAZONAS**

Certidão n.º: AM/2022/00001495
Nome: LINDOMAR DE SENA NOLETO CPF: 618.840.061-91
CRC/UF n.º GO-011358/O Categoria: CONTADOR
Validade: 17.07.2022
Finalidade: **BALANÇO PATRIMONIAL, REGISTRADO NA JUNTA COMERCIAL**
Livro: DIÁRIO
Nº 01 / Exercício: 2021

Confirme a existência deste documento na página <https://www3.cfc.org.br/spwAM/ConsultaCadastral/Principal.aspx>, mediante número de controle a seguir:

CPF : **618.840.061-91** Controle : **5491.7687.9256.1826**





JUNTA COMERCIAL DO ESTADO DO AMAZONAS

Registro Digital

Anexo

Identificação do Processo		
Número do Protocolo	Número do Processo Módulo Integrador	Data
22/028.488-1	AME2200217682	31/05/2022

Identificação do(s) Assinante(s)		
CPF	Nome	Data Assinatura
618.840.061-91	LINDOMAR DE SENA NOLETO	31/05/2022

Assinado utilizando o(s) seguinte(s) selo(s) do  

Selo Ouro - Biometria TSE, Selo Ouro - Certificado Digital, Selo Prata - Biometria Facial



Junta Comercial do Estado do Amazonas



Junta Comercial do Estado do Amazonas

Certifico registro sob o nº 1202539 em 31/05/2022 da Empresa QUALITY COMERCIO DE PRODUTOS ALIMENTICIOS EIRELI, CNPJ 35475496000134 e protocolo 220284881 - 31/05/2022. Autenticação: F5FB2B78C16B5E24BB3D224FE3E13E77C668DD2. Lylcia Fabíola Santos de Andrade - Secretário-Geral. Para validar este documento, acesse <http://www.jucea.am.gov.br> e informe nº do protocolo 22/028.488-1 e o código de segurança fAAI Esta cópia foi autenticada digitalmente e assinada em 01/06/2022 por Lylcia Fabíola Santos de Andrade – Secretário-Geral.





TERMO DE AUTENTICAÇÃO - REGISTRO DIGITAL





Certifico que o ato, assinado digitalmente, da empresa QUALITY COMERCIO DE PRODUTOS ALIMENTICIOS EIRELI, de CNPJ 35.475.496/0001-34 e protocolado sob o número 22/028.488-1 em 31/05/2022, encontra-se registrado na Junta Comercial sob o número 1202539, em 31/05/2022. O ato foi deferido eletronicamente pelo examinador Michelly Ferreira de Almeida.

Certifica o registro, a Secretária-Geral, Lycia Fabíola Santos de Andrade. Para sua validação, deverá ser acessado o sítio eletrônico do Portal de Serviços / Validar Documentos (<https://portalservicos.jucea.am.gov.br/Portal/pages/imagemProcesso/viaUnica.jsf>) e informar o número de protocolo e chave de segurança.

Capa de Processo

Assinante(s)		
CPF	Nome	Data Assinatura
015.907.462-28	CLEBSON HENRIQUE OLIVEIRA DE LIMA	31/05/2022
Assinado utilizando o(s) seguinte(s) selo(s) do  		
Selo Ouro - Certificado Digital		

Documento Principal

Assinante(s)		
CPF	Nome	Data Assinatura
015.907.462-28	CLEBSON HENRIQUE OLIVEIRA DE LIMA	31/05/2022
Assinado utilizando o(s) seguinte(s) selo(s) do  		
Selo Ouro - Certificado Digital		
618.840.061-91	LINDOMAR DE SENA NOLETO	31/05/2022
Assinado utilizando o(s) seguinte(s) selo(s) do  		
Selo Ouro - Biometria TSE, Selo Ouro - Certificado Digital, Selo Prata - Biometria Facial		

Anexo

Assinante(s)		
CPF	Nome	Data Assinatura
618.840.061-91	LINDOMAR DE SENA NOLETO	31/05/2022
Assinado utilizando o(s) seguinte(s) selo(s) do  		
Selo Ouro - Biometria TSE, Selo Ouro - Certificado Digital, Selo Prata - Biometria Facial		

Data de início dos efeitos do registro (art. 36, Lei 8.934/1994): 31/05/2022



Documento assinado eletronicamente por Michelly Ferreira de Almeida, Servidor(a) Público(a), em 31/05/2022, às 22:38.



A autenticidade desse documento pode ser conferida no [portal de serviços da jucea](https://portalservicos.jucea.am.gov.br) informando o número do protocolo 22/028.488-1.





JUNTA COMERCIAL DO ESTADO DO AMAZONAS

Registro Digital

O ato foi assinado digitalmente por :

Identificação do(s) Assinante(s)	
CPF	Nome
720.917.462-15	LYCIA FABIOLA SANTOS DE ANDRADE

Junta Comercial do Estado do Amazonas



Manaus, terça-feira, 31 de maio de 2022



Junta Comercial do Estado do Amazonas

Certifico registro sob o nº 1202539 em 31/05/2022 da Empresa QUALITY COMERCIO DE PRODUTOS ALIMENTICIOS EIRELI, CNPJ 35475496000134 e protocolo 220284881 - 31/05/2022. Autenticação: F5FB2B78C16B5E24BB3D224FE3E13E77C668DD2. Lycin Fabiula Santos de Andrade - Secretário-Geral. Para validar este documento, acesse <http://www.jucea.am.gov.br> e informe nº do protocolo 22/028.488-1 e o código de segurança fAAI Esta cópia foi autenticada digitalmente e assinada em 01/06/2022 por Lycin Fabiula Santos de Andrade – Secretário-Geral.

[Voltar](#)[Imprimir](#)

Certificado de Regularidade do FGTS - CRF

Inscrição: 35.475.496/0001-34
Razão Social: QUALITY COMERCIO DE PRODUTOS ALIMENTICIOS LTDA
Endereço: AV DA FLORESTA 1 BLEBA IV TL 64 A / TARUMA-ACU / MANAUS / AM / 69022-000

A Caixa Econômica Federal, no uso da atribuição que lhe confere o Art. 7, da Lei 8.036, de 11 de maio de 1990, certifica que, nesta data, a empresa acima identificada encontra-se em situação regular perante o Fundo de Garantia do Tempo de Serviço - FGTS.

O presente Certificado não servirá de prova contra cobrança de quaisquer débitos referentes a contribuições e/ou encargos devidos, decorrentes das obrigações com o FGTS.

Validade: 17/09/2022 a 16/10/2022

Certificação Número: 2022091702270773913373

Informação obtida em 22/09/2022 12:17:10

A utilização deste Certificado para os fins previstos em Lei esta condicionada a verificação de autenticidade no site da Caixa: **www.caixa.gov.br**



MINISTÉRIO DA FAZENDA
Secretaria da Receita Federal do Brasil
Procuradoria-Geral da Fazenda Nacional

**CERTIDÃO POSITIVA COM EFEITOS DE NEGATIVA DE DÉBITOS RELATIVOS AOS TRIBUTOS
FEDERAIS E À DÍVIDA ATIVA DA UNIÃO**

Nome: QUALITY COMERCIO DE PRODUTOS ALIMENTICIOS EIRELI
CNPJ: 35.475.496/0001-34

Ressalvado o direito de a Fazenda Nacional cobrar e inscrever quaisquer dívidas de responsabilidade do sujeito passivo acima identificado que vierem a ser apuradas, é certificado que:

1. constam débitos administrados pela Secretaria da Receita Federal do Brasil (RFB) com exigibilidade suspensa nos termos do art. 151 da Lei nº 5.172, de 25 de outubro de 1966 - Código Tributário Nacional (CTN), ou objeto de decisão judicial que determina sua desconsideração para fins de certificação da regularidade fiscal, ou ainda não vencidos; e
2. não constam inscrições em Dívida Ativa da União (DAU) na Procuradoria-Geral da Fazenda Nacional (PGFN).

Conforme disposto nos arts. 205 e 206 do CTN, este documento tem os mesmos efeitos da certidão negativa.

Esta certidão é válida para o estabelecimento matriz e suas filiais e, no caso de ente federativo, para todos os órgãos e fundos públicos da administração direta a ele vinculados. Refere-se à situação do sujeito passivo no âmbito da RFB e da PGFN e abrange inclusive as contribuições sociais previstas nas alíneas 'a' a 'd' do parágrafo único do art. 11 da Lei nº 8.212, de 24 de julho de 1991.

A aceitação desta certidão está condicionada à verificação de sua autenticidade na Internet, nos endereços <<http://rfb.gov.br>> ou <<http://www.pgfn.gov.br>>.

Certidão emitida gratuitamente com base na Portaria Conjunta RFB/PGFN nº 1.751, de 2/10/2014.
Emitida às 15:39:46 do dia 25/05/2022 <hora e data de Brasília>.
Válida até 21/11/2022.

Código de controle da certidão: **6E24.45C9.FF6D.B824**
Qualquer rasura ou emenda invalidará este documento.



PREFEITURA DE MANAUS

SECRETARIA MUNICIPAL DE FINANÇAS, TECNOLOGIA DA INFORMAÇÃO E CONTROLE INTERNO - SEMEF

CND Nº

193057/2022

CERTIDÃO NEGATIVA DE DÉBITOS DE TRIBUTOS MUNICIPAIS

CONTRIBUINTE : **QUALITY COMERCIO DE PRODUTOS ALIMENTICIOS EIRELI**
ENDEREÇO : **AVENIDA DA FLORESTA, Nº: 0, CEP: 69022000**
BAIRRO : **TARUMÃ-AÇU** COMPLEMENTO: **GLEBA IV LT 64 A,**
INSCRIÇÃO MUNICIPAL : **44970601**
CNPJ/CPF : **35475496000134**

Declara-se para os devidos fins que, em nome do sujeito passivo, **NÃO CONSTAM DÉBITOS** lançados relativo a Tributos Municipais, inscritos ou não em Dívida Ativa, até a presente data.

30/08/2022

Tributos

***** **NÃO CONSTAM DÉBITOS VENCIDOS** *****
***** **NÃO HÁ DÉBITOS VINCENDOS** *****

Certidão expedida com base no Decreto nº. 7007/2003 c/c Dec. 883/2011

VÁLIDA ATÉ 28/11/2022



A FAZENDA MUNICIPAL PODERÁ COBRAR DÍVIDAS POSTERIORMENTE CONSTATADAS, MESMO REFERENTES A PERÍODOS NESTA CERTIDÃO COMPREENDIDOS.

VALIDAÇÃO

CND Nº193057/2022

Para comprovar a veracidade desta certidão, utilize o QR CODE ou visite o Portal de Informações e Serviços SEMEF ATENDE (<http://semefatende.manaus.am.gov.br/>) e infome a chave de validação **FE3.D53.783.B66**. A Certidão emitida abrange todos os cadastros inscritos no Município de Manaus no CNPJ/CPF do contribuinte acima qualificado.
Cadastrado em: 30/08/2022



Certidão Simplificada

Certificamos que as informações abaixo constam dos documentos arquivados nesta Junta Comercial e são vigentes na data de sua expedição.

Nome Empresarial:	QUALITY COMERCIO DE PRODUTOS ALIMENTICIOS EIRELI		
Natureza Jurídica:	EMPRESA INDIVIDUAL DE RESPONSABILIDADE LIMITADA (DE NATUREZA EMPRESARIA)		
Número de Identificação do Registro de Empresas - NIRE	CNPJ	Data de Arquivamento do Ato Constitutivo	Data de Início de Atividade
1360013426-2	35.475.496/0001-34	11/11/2019	06/11/2019

Endereço Completo:

AVENIDA DA FLORESTA 0 GLEBA IV LT 64 A - BAIRRO TARUMA-ACU CEP 69022-000 - MANAUS/AM

Objeto Social:

TORREFAÇAO E MOAGEM DE CAFE, FABRICACAO DE PRODUTOS DE CARNE, COMERCIO ATACADISTA DE PRODUTOS ALIMENTICIOS,COMERCIO ATACADISTA DE PRODUTOS ALIMENTICIOS, COM ATIVIDADE DE FRACIONAMENTO E ACONDICIONAMENTO ASSOCIADA,COMERCIO ATACADISTA DE CEREAIS E LEGUMINOSAS BENEFICIADOS, FARINHAS, AMIDOS E FECULAS, COM ATIVIDADEDEFRACIONAMENTO E ACONDICIONAMENTO ASSOCIADA, COMERCIO ATACADISTA DE LEITE E LATICINIOS, COMERCIO ATACADISTADECEREAIS E LEGUMINOSAS BENEFICIADOS, COMERCIO ATACADISTA DE FARINHAS, AMIDOS EFECULAS, COMERCIO ATACADISTADEACUCAR, COMERCIO ATACADISTA DE OLEOS E GORDURAS, COMERCIO ATACADISTA DE MASSAS ALIMENTICIAS,COMERCIOATACADISTA ESPECIALIZADO EM OUTROS PRODUTOS ALIMENTICIOS, OBRAS DE ALVENARIA, OUTRAS OBRAS DEACABAMENTO DA CONSTRUÇAO, SERVICOS DE PINTURA DE EDIFICIOS, OBRAS DE ACABAMENTO EM GESSO E ESTUQUE, COMERCIOATACADISTA DECARNES BOVINAS E SUINAS E DERIVADOS, COMERCIO VAREJISTA DE CARNES - ACOUGUES, INSTALACAO EMANUTENCAO DESISTEMAS CENTRAIS DE AR CONDICIONADO, DE VENTILACAO E REFRIGERACAO, CONFECÇAO, SOB MEDIDA, DEPECAS DO VESTUARIO,EXCETO ROUPAS INTIMAS, MANUTENCAO E REPARACAO DEAPARELHOS E INSTRUMENTOS DE MEDIDA, TESTE ECONTROLE,MANUTENCAO E REPARACAO DE EQUIPAMENTOS E INSTRUMENTOS OPTICOS, MANUTENCAO E REPARACAO DE MAQUINAS,APARELHOS E MATERIAIS ELETRICOS, MANUTENCAO E REPARACAO DE EQUIPAMENTOS HIDRAULICOS E PNEUMATICOS,EXCETOVALVULAS, MANUTENCAO E REPARACAO DE COMPRESSORES, MANUTENCAO E REPARACAO DE MAQUINAS E APARELHOSDEREFRIGERACAO E VENTILACAO PARA USO INDUSTRIAL E COMERCIAL, DISTRIBUICAO DE AGUA POR CAMINHOES, CONSTRUCAODEEDIFICIOS, CONSTRUCAO DE ESTACOES E REDES DE TELECOMUNICACOES, MANUTENCAO DE ESTACOES E REDESDETELECOMUNICACOES, INSTALACAO E MANUTENCAO ELETRICA, INSTALACOES HIDRAULICAS, SANITARIAS E DE GAS, INSTALACOESDESISTEMA DE PREVENÇAO CONTRA INCENDIO, INSTALACAO DE PORTAS, JANELAS, TETOS, DIVISORIAS E ARMARIOS EMBUTIDOSDEQUALQUER MATERIAL, ADMINISTRACAO DE OBRAS, PERFURACAO E CONSTRUCAO DE POCOS DE AGUA,SERVICOSESPECIALIZADOSPARA CONSTRUCAO, REPRESENTANTES COMERCIAIS E AGENTES DO COMERCIO DE VEICULOS AUTOMOTORES,SERVICOS DE MANUTENCAO E REPARACAO MECANICA DE VEICULOS AUTOMOTORES, SERVICOS DE MANUTENCAO E REPARACAOELETRICA DEVEICULOS AUTOMOTORES, COMERCIO POR ATACADO DE PNEUMATICOS E CAMARAS-DE-AR, REPRESENTANTESCOMERCIAIS E AGENTES DO COMERCIO DE PECAS E ACESSORIOS NOVOS E USADOS PARA VEICULOS AUTOMOTORES, COMERCIO AVAREJO DEPECAS E ACESSORIOS NOVOS PARA MOTOCICLETAS E MOTONETAS, REPRESENTANTES COMERCIAIS E AGENTES DO COMERCIO DE MAQUINAS, EQUIPAMENTOS, EMBARCACOES E AERONAVES, COMERCIO ATACADISTA DE AGUA MINERAL, COMERCIOATACADISTA DEARTIGOS DE ESCRITORIO E DE PAPELARIA, COMERCIO ATACADISTA DE PRODUTOS DE HIGIENE, LIMPEZA E CONSERVACAODOMICILIAR, COMERCIO ATACADISTA DE OUTROS EQUIPAMENTOS E ARTIGOS DE USO PESSOAL E DOMESTICO,COMERCIOATACADISTA DE EQUIPAMENTOS DE INFORMATICA, COMERCIO ATACADISTA DE COMPONENTES ELETRONICOS E EQUIPAMENTOS DE TELEFONIA E COMUNICACAO, COMERCIO ATACADISTA DE MAQUINAS E EQUIPAMENTOS PARA USO INDUSTRIAL,PARTES E PECAS,COMERCIO ATACADISTA DE MAQUINAS, APARELHOS E EQUIPAMENTOS PARA USO ODONTO-MEDICO-HOSPITALAR,PARTES E PECAS,COMERCIO ATACADISTA DE OUTRAS MAQUINAS E EQUIPAMENTOS, PARTES E PECAS, COMERCIO ATACADISTA DEOUTROS PRODUTOSQUIMICOS E PETROQUIMICOS, COMERCIO VAREJISTA DE HORTIFRUTIGRANJEIROS, COMERCIO VAREJISTA DE MATERIAIS DE CONSTRUCAO, COMERCIO VAREJISTA ESPECIALIZADO DE EQUIPAMENTOS E SUPRIMENTOS DE INFORMATICA,COMERCIO VAREJISTAESPECIALIZADO DE EQUIPAMENTOS DE TELEFONIA E COMUNICACAO, COMERCIO VAREJISTA ESPECIALIZADO DEELETRODOMESTICOSE EQUIPAMENTOS DE AUDIO E VIDEO, COMERCIO VAREJISTA DE OUTROS ARTIGOS DE USO PESSOAL E DOMESTICO, COMERCIOVAREJISTA DE ARTIGOS DE PAPELARIA, COMERCIO VAREJISTA DE ARTIGOS MEDICOS E ORTOPEDICOS,COMERCIO VAREJISTA DEARTIGOS DO VESTUARIO E ACESSORIOS, COMERCIO VAREJISTA DE ANIMAIS VIVOS E DE ARTIGOS EALIMENTOS PARA ANIMAIS DEESTIMACAO, SERVICIO DE TRANSPORTE DE PASSAGEIROS - LOCACAO DE AUTOMOVEIS COM MOTORISTA,SERVICOS DE ALIMENTACAOPARA EVENTOS E RECEPCOES - BUFE, SERVICOS DE COMUNICACAO MULTIMIDIA - SCM, SERVICOS DE TELECOMUNICACOES SEM FIO,PROVEDORES DE ACESSO

Certidão Simplificada Digital emitida pela JUNTA COMERCIAL DO ESTADO DO AMAZONAS e certificada digitalmente. Se desejar confirmar a autenticidade desta certidão, acesse o site da JUCEA (<http://www.jucea.am.gov.br>) e clique em validar certidão. A certidão pode ser validada de duas formas:

- 1) Validação por envio de arquivo (upload)
- 2) Validação visual (digite o nº C220000995160 e visualize a certidão)



22/032.190-6



Certidão Simplificada

Certificamos que as informações abaixo constam dos documentos arquivados nesta Junta Comercial e são vigentes na data de sua expedição.

Nome Empresarial: QUALITY COMERCIO DE PRODUTOS ALIMENTICIOS EIRELI
Natureza Jurídica: EMPRESA INDIVIDUAL DE RESPONSABILIDADE LIMITADA (DE NATUREZA EMPRESARIA)

AS REDES DE COMUNICACOES, DESENVOLVIMENTO DE PROGRAMAS DE COMPUTADOR SOB ENCOMENDA, WEB DESIGN, DESENVOLVIMENTO E LICENCIAMENTO DE PROGRAMAS DE COMPUTADOR CUSTOMIZAVEIS, CONSULTORIA EM TECNOLOGIA DA INFORMACAO, SUPORTE TECNICO, MANUTENCAO E OUTROS SERVICOS EM TECNOLOGIA DA INFORMACAO, ATIVIDADES DE CONSULTORIA E AUDITORIA CONTABIL E TRIBUTARIA, ATIVIDADES DE CONSULTORIA EM GESTAO EMPRESARIAL, EXCETO CONSULTORIA TECNICA ESPECIFICA, SERVICOS DE ENGENHARIA, TESTES E ANALISES TECNICAS, AGENCIAMENTO DE ESPACOS PARA PUBLICIDADE, EXCETO EM VEICULOS DE COMUNICACAO, CONSULTORIA EM PUBLICIDADE, FILMAGEM DE FESTAS E EVENTOS, LOCALIZACAO DE AUTOMOVEIS SEM CONDUTOR, LOCALIZACAO DE OUTROS MEIOS DE TRANSPORTE, SEM CONDUTOR, ALUGUEL DE MATERIAL MEDICO, ALUGUEL DE MAQUINAS E EQUIPAMENTOS PARA ESCRITORIOS, ALUGUEL DE OUTRAS MAQUINAS E EQUIPAMENTOS COMERCIAIS E INDUSTRIAIS, SEM OPERADOR, SELECAO E AGENCIAMENTO DE MAO-DE-OBRA, LOCALIZACAO DE MAO-DE-OBRA TEMPORARIA, ATIVIDADES DE MONITORAMENTO DE SISTEMAS DE SEGURANCA ELETRONICO, OUTRAS ATIVIDADES DE SERVICOS DE SEGURANCA, SERVICOS COMBINADOS PARA APOIO A EDIFICIOS, EXCETO CONDOMINIOS PREDIAIS, LIMPEZA EMPREDIOS E ENDOMICILIOS, SERVICOS DE ORGANIZACAO DE FEIRAS, CONGRESSOS, EXPOSICOES E FESTAS, MEDICAO DE CONSUMO DE ENERGIA ELETRICA, GAS E AGUA, OUTRAS ATIVIDADES DE SERVICOS PRESTADOS, PRINCIPALMENTE AS EMPRESAS, TREINAMENTO EM INFORMÁTICA, TREINAMENTO EM DESENVOLVIMENTO PROFISSIONAL E GERENCIAL, OUTRAS ATIVIDADES DE RECREACAO E LAZER, REPARACAO E MANUTENCAO DE COMPUTADORES E DE EQUIPAMENTOS PERIFERICOS, LAVANDERIAS.

Capital Social: R\$ 800.000,00
OITOCENTOS MIL REAIS

Capital Integralizado: R\$ 800.000,00
OITOCENTOS MIL REAIS

Microempresa ou
Empresa de Pequeno
Porte

EMPRESA PEQUENO
PORTE
(Lei Complementar
nº123/06)

Prazo de Duração

INDETERMINADO

Titular/Administrador

CPF/NIRE	Nome	Término Mandato	Função
015.907.462-28	CLEBSON HENRIQUE OLIVEIRA DE LIMA	xxxxxxx	TITULAR / ADMINISTRADOR

Status: xxxxxxx

Situação: ATIVA

Último Arquivamento: 31/05/2022

Número: 1202539

Ato 223 - BALANCO

Empresa(s) Antecessora(s)

Nome Anterior	Nire	Número Aprovação	UF	Tipo Movimentação
QUALITY COMERCIO DE PRODUTOS ALIMENTICIOS LTDA	1320075215-5	13600134262	xx	TRANSFORMACAO

Certidão Simplificada Digital emitida pela JUNTA COMERCIAL DO ESTADO DO AMAZONAS e certificada digitalmente. Se desejar confirmar a autenticidade desta certidão, acesse o site da JUCEA (<http://www.jucea.am.gov.br>) e clique em validar certidão. A certidão pode ser validada de duas formas:

- 1) Validação por envio de arquivo (upload)
- 2) Validação visual (digite o nº C220000995160 e visualize a certidão)



22/032.190-6



Ministério da Indústria, Comércio Exterior e Serviços
Secretaria Especial da Micro e Pequena Empresa
Departamento de Registro Empresarial e Integração
Secretaria de Estado de Planejamento, Desenvolvimento, Ciência, Tecnologia e Inovação
Junta Comercial do Estado do Amazonas

Certidão Simplificada

Certificamos que as informações abaixo constam dos documentos arquivados nesta Junta Comercial e são vigentes na data de sua expedição.

Nome Empresarial:	QUALITY COMERCIO DE PRODUTOS ALIMENTICIOS EIRELI	
Natureza Jurídica:	EMPRESA INDIVIDUAL DE RESPONSABILIDADE LIMITADA (DE NATUREZA EMPRESARIA)	
Filial(ais) nesta Unidade da Federação ou fora dela		
Nire	CNPJ	Endereço
NADA MAIS#		

Manaus, 20 de Junho de 2022 16:58

LYCIA FABIOLA SANTOS DE ANDRADE
SECRETARIA GERAL

A empresa foi transformada automaticamente para sociedade limitada, nos termos do artigo 41 da Lei n.º 14.195, de 26 de agosto de 2021.

Certidão Simplificada Digital emitida pela JUNTA COMERCIAL DO ESTADO DO AMAZONAS e certificada digitalmente. Se desejar confirmar a autenticidade desta certidão, acesse o site da JUCEA (<http://www.jucea.am.gov.br>) e clique em validar certidão. A certidão pode ser validada de duas formas:

- 1) Validação por envio de arquivo (upload)
- 2) Validação visual (digite o nº C220000995160 e visualize a certidão)



22/032.190-6



PODER JUDICIÁRIO
JUSTIÇA DO TRABALHO

CERTIDÃO NEGATIVA DE DÉBITOS TRABALHISTAS

Nome: QUALITY COMERCIO DE PRODUTOS ALIMENTICIOS EIRELI (MATRIZ E FILIAIS)

CNPJ: 35.475.496/0001-34

Certidão nº: 21542400/2022

Expedição: 08/07/2022, às 15:22:30

Validade: 04/01/2023 - 180 (cento e oitenta) dias, contados da data de sua expedição.

Certifica-se que **QUALITY COMERCIO DE PRODUTOS ALIMENTICIOS EIRELI (MATRIZ E FILIAIS)**, inscrito(a) no CNPJ sob o nº **35.475.496/0001-34**, **NÃO CONSTA** como inadimplente no Banco Nacional de Devedores Trabalhistas.

Certidão emitida com base nos arts. 642-A e 883-A da Consolidação das Leis do Trabalho, acrescentados pelas Leis ns.º 12.440/2011 e 13.467/2017, e no Ato 01/2022 da CGJT, de 21 de janeiro de 2022. Os dados constantes desta Certidão são de responsabilidade dos Tribunais do Trabalho.

No caso de pessoa jurídica, a Certidão atesta a empresa em relação a todos os seus estabelecimentos, agências ou filiais.

A aceitação desta certidão condiciona-se à verificação de sua autenticidade no portal do Tribunal Superior do Trabalho na Internet (<http://www.tst.jus.br>).

Certidão emitida gratuitamente.

INFORMAÇÃO IMPORTANTE

Do Banco Nacional de Devedores Trabalhistas constam os dados necessários à identificação das pessoas naturais e jurídicas inadimplentes perante a Justiça do Trabalho quanto às obrigações estabelecidas em sentença condenatória transitada em julgado ou em acordos judiciais trabalhistas, inclusive no concernente aos recolhimentos previdenciários, a honorários, a custas, a emolumentos ou a recolhimentos determinados em lei; ou decorrentes de execução de acordos firmados perante o Ministério Público do Trabalho, Comissão de Conciliação Prévia ou demais títulos que, por disposição legal, contiver força executiva.



PODER JUDICIÁRIO
TRIBUNAL DE JUSTIÇA DO ESTADO DO AMAZONAS
Comarca de Manaus

CERTIDÃO ESTADUAL DE DISTRIBUIÇÃO
FALÊNCIA E RECUPERAÇÃO DE CRÉDITO

CERTIDÃO Nº: 006312710

FOLHA: 1/1

A autenticidade desta certidão poderá ser confirmada pela internet no site do Tribunal de Justiça.

Pesquisando os registros de distribuição de feitos no sistema informatizado do Tribunal de Justiça do Estado do Amazonas, no período de 20 anos anteriores a data de 08/09/2022, Certifico NADA CONSTAR em nome de:

QUALITY COMÉRCIO DE PRODUTOS ALIMENTÍCIOS LTDA, residente na Ave da Floresta, Gleba Iv Lt 64 A, , Tarumã Açú, CEP: 69022-000, Manaus - AM, vinculado ao CNPJ: 35.475.496/0001-34. *****

Certidão expedida gratuitamente pela internet, com validade de 30 dias.

Manaus, sexta-feira, 9 de setembro de 2022.

PEDIDO Nº:

0006312710





GOVERNO DO ESTADO DO AMAZONAS
SECRETARIA DE ESTADO DA FAZENDA

Data: 11/08/2022
Hora: 14:50:57

CERTIDÃO DE INEXISTÊNCIA DE INSCRIÇÃO NO CADASTRO DE CONTRIBUINTES DO ICMS

2022081100020

Válida até 10/09/2022

CERTIFICO, para os devidos fins, a requerimento do interessado, que o **CNPJ: 35.475.496/0001-34 - QUALITY COMERCIO DE PRODUTOS ALIMENTICIOS LTDA**, não consta no Cadastro de Contribuintes do ICMS do Estado do Amazonas, nem se encontra vinculado a empresa ou sociedade inscrita neste órgão, de acordo com pesquisa realizada na base de dados desta Secretaria.

Esta certidão não exime o interessado de inscrever-se no Cadastro de Contribuintes do ICMS do Estado do Amazonas, caso exerça ou venha exercer atividade sujeita à incidência do referido imposto.

As incorreções porventura existentes, referentes ao nome, CPF ou CNPJ são de inteira responsabilidade do requerente.

* Esta Certidão deverá ser validada no site www.sefaz.am.gov.br
Certidão emitida de acordo com a Resolução 004/2011-GSEFAZ

Esmaltec

ELETRDOMÉSTICOS

GUIA DO USUÁRIO

BEBEDOUROS
EGM30 / EGC35B



Esmaltec lig®

0800 275 1414

0800 275 0707 (ligações de celular)

www.esmaltec.com.br

Estamos constantemente nomeando novos Postos Autorizados para melhor atendê-lo. Para obter informações atualizadas sobre o Serviço Autorizado acesse www.esmaltec.com.br ou ligue para o serviço de atendimento **Esmaltec Lig**.

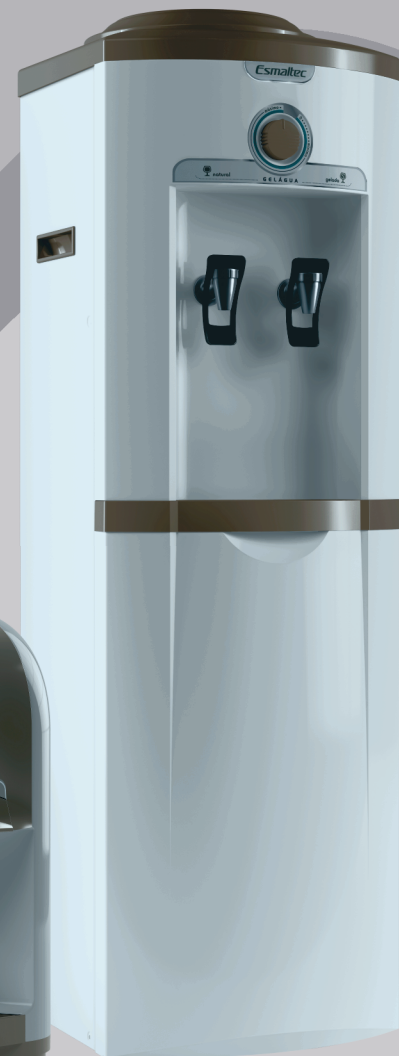

IMAGENS MERAMENTE ILUSTRATIVAS



EdsonQueiroz

Índice

Você acaba de adquirir um produto com a qualidade ESMALTEC. Os nossos bebedouros foram desenvolvidos de acordo com os mais elevados padrões de qualidade, baseado em normas técnicas nacionais (ABNT/NBR) e internacionais (IEC 60335-1).

A ESMALTEC oferece ao consumidor uma linha completa de produtos com qualidade e desempenho assegurados.

Este guia foi elaborado para lhe ajudar a manter e entender o seu produto. Para fazer uso correto e eficaz é necessário ler o Guia do Usuário antes de utilizar o produto pela 1ª vez.

O aparelho destina-se ao uso com água que atende à legislação vigente.

Se houver dúvidas, ligue gratuitamente para o SAC (Serviço de Atendimento ao Consumidor) através do Esmaltec Lig 0800 275 1414, pois teremos a satisfação de atendê-lo(a)!

LEMBRE-SE de que é importante **guardar sua Nota Fiscal de compra**, pois a garantia só é válida mediante apresentação da mesma no **SAE - (Serviço Autorizado Esmaltec)**.

Conheça seu bebedouro: : : : : pág. 1
 Instalação : : : : : pág. 2
 Instruções de uso: : : : : pág. 3
 Limpeza : : : : : pag. 4
 Especificações técnicas : : : : : pág. 4
 Soluções práticas : : : : : pág. 5
 Certificado de garantia: : : : : pág. 6



Atenção:
Leia o manual do produto antes do uso.

Em caso de dúvidas ligue para o nosso SAC 0800 275 1414.

FÁBRICA / FACTORY:
 Esmaltec S/A
 Av. Parque Oeste, 2130
 CEP 61939-120 / Maracanaú - CE
 CNPJ 02.948.030/0002-30
 e-mail: esmaltec@esmaltec.com.br
 home page: www.esmaltec.com.br

Na hora de receber seu produto ESMALTEC, seja tão exigente e minucioso quanto na hora da compra. Examine cuidadosamente o produto que você está recebendo. **A ESMALTEC fabrica o melhor e assegura a qualidade dos seus produtos, mas eventuais problemas de transporte poderão ocasionar danos no seu produto.** Em caso de danos verificados no recebimento, entre em contato com o SAE (Serviço Autorizado Esmaltec) mais próximo.

Antes de ler o Guia do Usuário, identifique o código do seu produto na etiqueta de dados técnicos localizada na parte traseira do seu produto.

Para identificar o código do produto **observe o campo “Modelo”** da etiqueta de dados técnicos, conforme figura abaixo. **Exemplo: Bebedouro de Coluna, modelo EGC35B.**

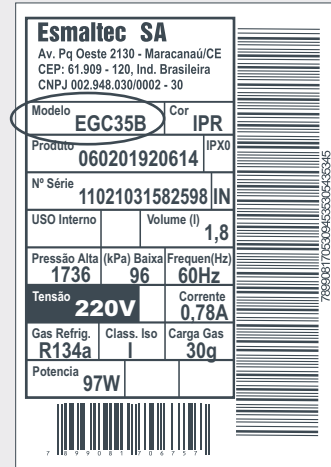

Utilize este código para localizar o seu produto na Tabela de Dados Técnicos.

Conheça seu bebedouro

Modelo EGM30

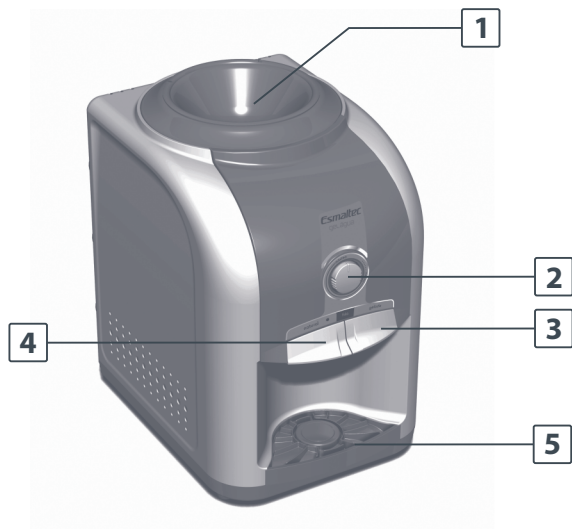

- 1 - Suporte Easy Open removível para limpeza
- 2 - Botão do termostato para controle de temperatura
- 3 - Tecla água gelada
- 4 - Tecla água natural
- 5 - Aparador de água removível para limpeza

Modelo EGC35B

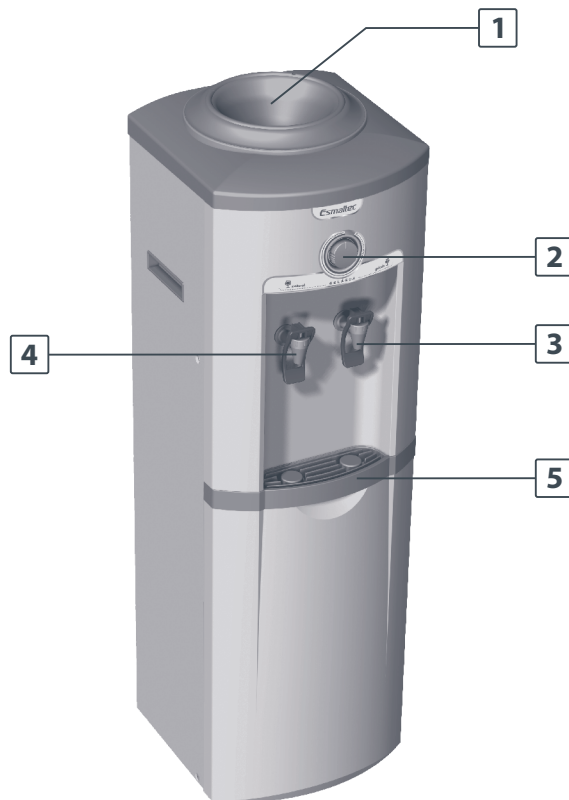

- 1 - Suporte Easy Open removível para limpeza
- 2 - Botão do termostato para controle de temperatura
- 3 - Tecla água gelada
- 4 - Tecla água natural
- 5 - Aparador de água removível para limpeza

Instalação

Localização

Este bebedouro é destinado apenas para uso doméstico!

Instale seu bebedouro em local ventilado, fora da ação direta dos raios solares ou de objetos que irradiam calor como estufas, fogões, lareiras, etc. É fundamental a boa circulação de ar pelo condensador, que não deve ser obstruído, caso contrário comprometerá o desempenho do bebedouro (Fig.1).

Recomenda-se uma distância mínima de 5cm das paredes e dos móveis.

O aparelho deve ser instalado em local plano e nivelado (horizontal), podendo ainda ser colocado sobre uma base. Certifique-se de que o produto está bem apoiado, para que ele não escorregue. Nossos bebedouros foram fabricados para uso exclusivamente doméstico e possuem grau de proteção IPX0.

Este aparelho não se destina à utilização por pessoas (inclusive crianças) com capacidades físicas, sensoriais ou mentais reduzidas, ou por pessoas com falta de experiência e conhecimento, a menos que tenham recebido instruções referentes à utilização do aparelho ou estejam sob a supervisão de uma pessoa responsável pela sua segurança.

Recomenda-se que as crianças sejam vigiadas para assegurar que elas não estejam brincando com o aparelho.

Fixação do modelo EGC35B

Parafusos e buchas para fixação não acompanham o produto.

Para proporcionar maior segurança, o modelo EGC35B deve ser fixado na parede por meio de um suporte que está localizado na parte traseira do bebedouro (Fig.1).

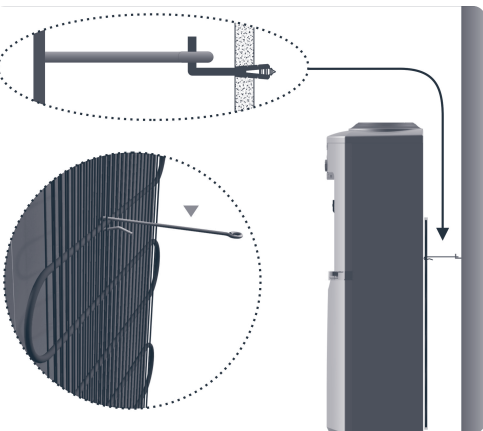

Fig. 1

Ligação elétrica

! Todos os nossos produtos fabricados para o mercado nacional obedecem ao novo Padrão Brasileiro de Plugues e Tomadas conforme Norma ABNT 14136.

Os bebedouros Esmaltec tem “classe de isolamento 1”, utilizando em sua rede elétrica o plugue tripolar (Fig. 2). **NÃO REMOVA O PINO DE ATERRAMENTO DO PLUGUE DO SEU PRODUTO** (Fig. 3). A não utilização do plugue com aterramento resulta em risco de acidente ao usuário bem como a perda da garantia.

! **Não nos responsabilizamos pelo uso indevido da instalação elétrica, em desacordo com a Norma ABNT 14136.**

O bebedouro deve ser ligado em tomada exclusiva (Fig. 4), verificando a voltagem na etiqueta atrás do produto, e adequadamente aterrado, conforme NBR 5410.

Se o cordão de alimentação está danificado, ele deve ser substituído pelo fabricante ou agente autorizado ou pessoa qualificada, afim de evitar riscos.



Fig. 2



Fig. 3

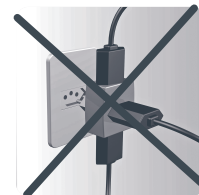

Fig. 4

Cuidados Gerais

Compromisso com o meio ambiente

▶ Desenvolvemos eletrodomésticos que aliam tecnologia, estilo e inovação que, permitem criar a consciência de um mundo melhor, fortalecendo seu compromisso na preservação do meio ambiente. Como prova disso, utilizamos no tratamento de superfície das chapas metálicas materiais isentos de metais pesados e a tinta da pintura dos produtos é isenta de solventes.

▶ O material da embalagem é reciclável; procure selecionar materiais plásticos, papel, papelão e enviá-los para companhias de reciclagem.

Orientação para descarte do produto

▶ Encaminhe seu produto velho para empresas de reciclagem, onde poderão separar todos os componentes do bebedouro e reciclá-lo, contribuindo para o aumento da vida útil dos aterros e com a proteção do meio ambiente.

Instruções de Uso

PARA O MODELO EGC35B: Retire o filme plástico das laterais do produto para que não ocorram manchas em seu produto.

Sistema EASY OPEN®

Os modelos EGM30 e EGC35B possuem o exclusivo **sistema EASY OPEN®** (Fig. 5) que proporciona ao consumidor uma maior praticidade na colocação do garrafão.

O **sistema EASY OPEN®** corta automaticamente a tampa do garrafão, dispensando o uso de objetos cortantes por parte do usuário, **sendo necessário apenas a retirada do lacre de segurança do garrafão.**

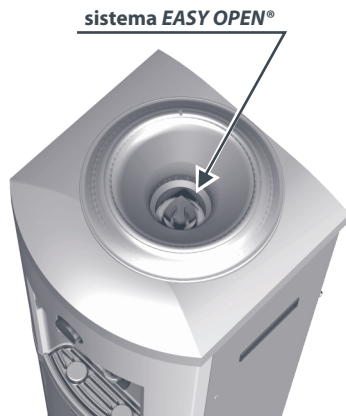

Fig. 5

Cuidado ao manusear o garrafão próximo à superfície cortante. Risco de cortes acidentais.

Primeira Ligação

Para utilizar o seu bebedouro pela primeira vez siga os passos abaixo:

- 1 | Efetue a limpeza do bebedouro (ver item Limpeza);
- 2 | Limpe o bocal do garrafão conforme recomendação do fabricante;
- 3 | Coloque o garrafão no suporte EASY OPEN® e gire 90°;
- 4 | Certifique-se que o botão do termostato esteja posicionado na posição MÁXIMO.
- 5 | Ligue o bebedouro à rede elétrica e deixe-o funcionando (sem retirar água) durante duas (02) horas, para que a água atinja sua temperatura de equilíbrio.

Para que seu bebedouro não seja danificado, não force o botão do termostato ao rotacioná-lo.

Regulagem da temperatura da água gelada

Os bebedouros Esmaltec possuem um manipulador do termostato (Fig.6) que possibilita ao usuário regular a temperatura da água gelada, bem como desligar o produto. **Após um longo período com o bebedouro ligado sem o consumo de água natural, é normal sair água gelada na torneira de água natural.**

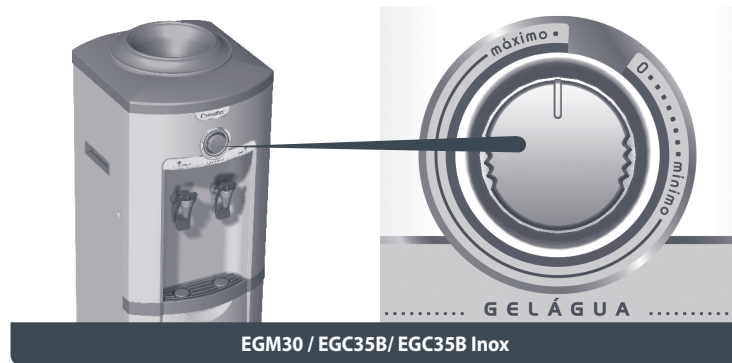

Fig. 6

Cuidado ao manusear o manipulador do termostato, não force-o, pois há possibilidade de danos ao produto.

Colocação e limpeza do garrafão

Para colocação e limpeza corretos siga os passos abaixo:

- 1 | Retire o selo plástico do garrafão;
- 2 | Lave a tampa e o gargalo do garrafão com álcool ou detergente neutro e água. Não é recomendando o uso de produtos tais como: cera, limpa móveis, desinfetantes, etc, pois isso deixará gosto ruim na água;
- 3 | Posicione o garrafão, apoiando o gargalo do mesmo sobre a face superior frontal do quadro, levantando-o e centrando-o no quadro;
- 4 | Após colocado o garrafão, observe se há fluxo normal de água nas torneiras, mantendo-as acionadas por alguns instantes.

Caso não saia água nas torneiras, gire o garrafão em 90°. Não girar mais que isso, pois o Sistema EASY OPEN® pode fazer um corte total na abertura da tampa do garrafão.

Limpeza

Parte Externa

- 1 | Desligue o produto da tomada, remova o garrafão e esvazie o reservatório de água acionando o manipulador (torneira);
- 2 | Limpe as partes externas com um pano macio e úmido com detergente neutro. Nunca utilize álcool, thinner ou qualquer tipo de solvente. *Sugestão de uso: pano de limpeza antirriscos constituído de microfibras de nylon e poliéster;*
- 3 | Não utilizar produtos abrasivos como palhas de aço para limpar o bebedouro;
- 4 | Enxugue o bebedouro com um pano seco e macio;
- 5 | Religue o produto.

Parte interna modelo EGM30 (Fig.7) e EGC35B (Fig.8)

▶ Recomenda-se que a limpeza interna do reservatório da água seja realizada a cada 2 meses.

▶ Gire o suporte EASY OPEN® no sentido anti-horário e remova-o puxando para cima;

▶ Retire o separador. Para retirar corretamente, puxe o separador para cima no sentido indicado nas setas gravadas no separador;

▶ Efetue a higienização do reservatório de água somente com água e detergente neutro, utilizando um pano limpo e macio ou uma esponja;

▶ Prepare uma solução clorada com 2 litros de água e ½ colher de sobremesa de água sanitária, encha o reservatório de água com a solução clorada e aguarde 10 minutos;

▶ Pressione os manipuladores (torneiras) para retirar a solução clorada do reservatório de água e lavar as partes internas como mangueiras e conexões;

▶ Para enxaguar, coloque água limpa no reservatório de água e pressione novamente os manipuladores (torneiras) até esgotar toda a água. Repita o processo até que a água saia limpa e sem gosto;

▶ Para montar o produto, proceda de maneira inversa.



Fig. 7



Fig. 8



O uso de produtos tais como: cera, limpa móveis, desinfetantes, etc., poderão deixar gosto ruim na água.

Produto Inox (Modelo EGC35B)

▶ Para a limpeza das partes de aço inox, sempre use uma esponja macia ou um pano úmido com água morna e sabão neutro ou detergentes (suaves ou neutros);

▶ Após a limpeza, utilizar um pano seco e macio para não deixar marcas de água no produto.



Nunca utilize palha de aço, pó abrasivo e outras substâncias corrosivas que possam arranhar as citadas partes;

A limpeza faz parte da manutenção do seu produto. Por isso convém efetuá-la periodicamente;

Evite água no compartimento do compressor e componentes elétricos;

A operação de limpeza deve ser feita com o produto desligado.

Especificações Técnicas

* Conforme NBR 16236

Tabela de Dados Técnicos

BEBEDOUROS GELÁGUA ESMALTEC		
MODELO	EGM30	EGC35B
Temperatura mínima e máxima de entrada da água no aparelho (°C)	03 a 32	
Tempo de inicialização do aparelho	2h30min	2h30min
Ciclo de retirada de água	0,5 h	1 h
Volume de água por ciclo de retirada	0,425 L	1,2 L
Vazão mínima recomendada	64 L/h	
Dimensões (mm) (AxLxP)	423x280x406	1007x318x321
Peso embalado	9,18 kg	12,60 kg
Peso líquido	8,60 kg	11,58 kg
Volume embalado	0,053 m ³	0,113 m ³
Voltagem	127V ou 220V	
Corrente Elétrica (Potência)	Consultar etiqueta de dados técnicos	

Soluções Práticas

Pequenos Problemas que Você Mesmo Pode Solucionar

Caso seu BEBEDOURO apresente algum problema, antes de chamar o **Serviço Autorizado Esmaltec - SAE**, verifique as possíveis causas, pois algumas delas você mesmo pode solucionar. Ganhe tempo, veja as providências que podem ser tomadas no quadro a seguir:

PROBLEMAS	POSSÍVEIS CAUSAS	PROVIDÊNCIAS
Não funciona	Falta de energia elétrica	Comunique-se com o seu fornecedor de energia elétrica local.
	Tomada elétrica com defeito	Chame um eletrícista para corrigir o defeito.
	Cordão de alimentação danificado	Se o cordão de alimentação está danificado, ele deve ser substituído pelo fabricante ou agente autorizado ou pessoa qualificada, afim de evitar riscos.
	Voltagem na tomada muito alta ou muito baixa.	Instale um estabilizador de tensão (mínimo de 500W).
Refrigera pouco	Retirada excessiva de água gelada	Ver capacidade de saída de água gelada por hora (ver etiqueta de desempenho).
Choque elétrico	Fios do produto com falha de isolamento	Chame a Assistência Técnica Esmaltec.
	Fios da instalação com falha de isolamento	Chame um eletrícista.
Ruídos	Aparelho encostado na parede	Mantenha as distâncias corretas da parede (verificar item Local de Funcionamento).
Vazamento de água	Garrafão de água furado ou rachado.	Substituir o garrafão de água.
Gosto ruim na água	Limpeza feita com material não recomendado	Limpe o sistema por onde passa a água (ver item Limpeza).
	Água de má qualidade	Entre em contato com o fornecedor de água.
Vazamento de água pelas torneiras ou não sai água	Resíduos do corte do garrafão e/ou da tampa entupindo o sistema de água	Limpar o produto (ver item Limpeza).
Vazamento de água pelas torneiras ou não sai água	Resíduos do corte do garrafão e/ou da tampa presos no vedados da torneira	Chame a Assistência Técnica esmaltec ou o Serviço Autorizado Esmaltec - SAE.

Este termo de garantia oferecido ao Consumidor é uma vantagem adicional determinada por lei. Para que ele tenha validade é indispensável, em quaisquer reclamações, a apresentação da NOTA FISCAL de compra do produto, sem a qual, o que está aqui expresso deixa de ter validade.

Garantia Contratual

A ESMALTEC S/A garante este produto, cuja identificação está na Nota Fiscal de Venda ao Consumidor Final, CONTRA QUAISQUER DEFEITOS DE FABRICAÇÃO QUE SE APRESENTEM, pelo prazo total de 12 meses, sendo: 3 meses de garantia legal e 9 meses de garantia contratual CONFORME TABELA DE PERÍODOS DE GARANTIA POR COMPONENTE, conforme descrição abaixo. O período de garantia começa a partir da data da entrega do produto e do recibo constante na Nota Fiscal de Venda ao Consumidor. Não existindo o recibo de entrega, a garantia inicia-se a partir da data de emissão da Nota Fiscal de Venda ao Consumidor, desde que seja utilizado conforme as orientações contidas no Manual de Instruções e as Instruções constantes neste certificado, cuja leitura é indispensável antes do uso do produto.

COMPONENTES	PERÍODO
Gabinete, evaporador, condensador, filtro secador e capilar	01 ano
Termostato, compressor e seus acessórios	01 ano
Torneiras, conexões e separador d'água	01 ano
Componentes elétricos: fiação, interruptores, cabo de alimentação;	03 meses
Peças plásticas	03 meses

Garantia Legal

Vidros, plásticos, materiais elétricos e defeitos originados pelo desgaste natural do uso, tem garantia legal de 90 (noventa) dias, determinados por lei, contados a partir da data da entrega do produto, conforme recibo constante na Nota Fiscal de Venda do Consumidor. Não existindo recibo de entrega, a partir da data de emissão da Nota Fiscal de Venda ao Consumidor.

Condições Gerais

- a) Qualquer defeito constatado no produto deve ser imediatamente comunicado ao Serviço Autorizado ESMALTEC - SAE mais próximo (ver relação dos Postos Autorizados de Assistência Técnica), para as devidas providências. A garantia perderá sua validade se essa condição não for respeitada, pois somente a Assistência Técnica Esmaltec e os Serviços Autorizados ESMALTEC - SAE estão autorizados a examinar e sanar o defeito durante o prazo da garantia aqui previsto;
- b) Em caso de transferência de propriedade, o período de garantia ficará automaticamente transferido até a expiração do prazo, que conta a partir da data da entrega do produto conforme recibo constante na Nota Fiscal de Venda ao Consumidor do primeiro comprador; não existindo o recibo de entrega, a partir da data de emissão da Nota Fiscal de Venda ao Consumidor do primeiro comprador;
- c) Esta garantia abrange o reparo ou troca gratuita das peças e componentes que apresentem defeito de fabricação, além da mão-de-obra utilizada na respectivo serviço.
- d) Os serviços mencionados no presente certificado serão prestados gratuitamente dentro do perímetro urbano das cidades onde existir Serviço Autorizado ESMALTEC - SAE. Nas demais localidades, as despesas decorrentes de transporte e seguro do produto ou locomoção do técnico, quando for o caso, seja qual for a natureza ou época do serviço correrão por conta do cliente;

e) É condição para esta garantia, a apresentação da respectiva Nota Fiscal de Venda ao Consumidor do primeiro comprador, cujos dados o complementam;

f) Esta garantia não cobre:

- Falhas de funcionamento do produto decorrentes de problemas no abastecimento de energia elétrica e pela utilização ou desacordo com as orientações contidas no Manual de Instruções e pelo uso além de sua capacidade (de acordo com as especificações técnicas);
- Manutenção periódica e limpeza do produto;
- Materiais, peças e mão-de-obra necessária à instalação do produto tais como: aterramento, instalação elétrica, etc.

Extinção da Garantia

Esta garantia perderá totalmente sua validade antes da expiração do seu prazo se o produto:

- For utilizado em desacordo as orientações contidas no Manual de Instruções e as instruções constantes neste certificado;
 - Sofrer uso indevido, maus tratos, negligência, etc., causados pelo consumidor;
 - Apresentar sinais de ter sido violado;
 - For ajustado, consertado ou sofrer modificações por pessoa não autorizada pelo Serviço Autorizado ESMALTEC - SAE;
 - **Não for usado para uso exclusivamente doméstico;**
 - Tiver sido removido e/ou tiver sido adulterado o seu número de série ou da etiqueta de especificações técnicas.
- Terminado o período da garantia, todas as despesas decorrentes de reparo, locomoção do técnico, remoção do produto, peças e mão-de-obra correrão por conta do consumidor.

| A garantia descrita neste certificado possui validade em todo território nacional.

| A Esmaltec S/A se reserva no direito de alterar as características gerais, técnicas e estéticas de seus produtos sem prévio aviso.

| A Esmaltec S/A não autoriza nenhuma pessoa ou entidade a assumir por sua conta, qualquer responsabilidade relativa a garantia de seus produtos, além das que constam neste certificado.



INFORMAÇÕES TÉCNICAS

Cód. Produto	Descrição	EAN	Dimensões sem Embalagem AxLxC (mm)	Peso Líquido (kg)	Dimensões com Embalagem AxLxC (mm)	Peso Bruto (kg)	Volume (m ³)	Tensão (V)	Potência Elétrica (W)	Gás	Capacidade (L)
0106000229	BEBEDOURO EGC35B 127V BRANCO NV	7899081722658	1007 x 318 x 321	11,58	1010 x 325 x 345	12,60	0,113	127	97	R134a	1,8
0106000237	BEBEDOURO EGC35B 220V BRANCO NV	7899081722696	1007 x 318 x 321	11,58	1010 x 325 x 345	12,60	0,113	220	97	R134a	1,8
0106000278	BEBEDOURO EGC35B 127V AMARELO	7899081738468	1007 x 318 x 321	11,58	1010 x 325 x 345	12,60	0,113	127	97	R134a	1,8
0106000277	BEBEDOURO EGC35B 220V AMARELO	7899081738451	1007 x 318 x 321	11,58	1010 x 325 x 345	12,60	0,113	220	97	R134a	1,8
0106000274	BEBEDOURO EGC35B 127V TURQUESA	7899081738420	1007 x 318 x 321	11,58	1010 x 325 x 345	12,60	0,113	127	97	R134a	1,8
0106000273	BEBEDOURO EGC35B 220V TURQUESA	7899081738413	1007 x 318 x 321	11,58	1010 x 325 x 345	12,60	0,113	220	97	R134a	1,8
0106000282	BEBEDOURO EGC35B 127V VERMELHO	7899081738505	1007 x 318 x 321	11,58	1010 x 325 x 345	12,60	0,113	127	97	R134a	1,8
0106000281	BEBEDOURO EGC35B 220V VERMELHO	7899081738499	1007 x 318 x 321	11,58	1010 x 325 x 345	12,60	0,113	220	97	R134a	1,8
0106000232	BEBEDOURO EGC35B 127V INOX NV	7899081722689	1007 x 318 x 321	11,58	1010 x 325 x 345	12,60	0,113	127	97	R134a	1,8
0106000240	BEBEDOURO EGC35B 220V INOX NV	7899081722726	1007 x 318 x 321	11,58	1010 x 325 x 345	12,60	0,113	220	97	R134a	1,8

Nome Fantasia: AMAZON EMPREENDIMENTOS
Razão Social: QUALITY COMÉRCIO DE PRODUTOS ALIMENTÍCIOS LTDA
CNPJ 35.475.496/0001-34
Endereço: AVE DA FLORESTA, GLEBA IV LT 64 A, TARUMA-AÇU, Manaus-AM,
CEP :69.022-000 – Contato: (92) 3185-3140 (ligação e whatsapp)
E-mail: qualitymanaus.vendas@gmail.com
Dados Bancários: BRADESCO AG: 1999 C/C: 0125929-6



PREGÃO ELETRÔNICO Nº 672022

DECLARAÇÃO DE NEPOTISMO

A empresa QUALITY COMÉRCIO DE PRODUTOS ALIMENTÍCIOS LTDA, inscrito (a) no CNPJ nº. 35.475.496/0001-34, por intermédio de seu representante legal o (a) Sr. Clebson Henrique Oliveira de Lima, portador (a) da Carteira de Identidade nº 26335859 SSP AM e CPF nº 015.907.462-28, **DECLARA** sob as penas da Lei, que:

1. Seus sócio(s), dirigente(s), administradores, bem como as demais pessoas que compõem seu quadro de funcionários não é(são) funcionário(s), servidor(s) ou agente(s) político(s) da **Tribunal de Justiça do Estado do Amazonas** e não possui(em) vínculo familiar (cônjuge, companheiro ou parente em linha reta ou colateral, por consanguinidade ou afinidade, até o terceiro grau) reta e colateral e, por afinidade até o segundo grau, de agente político do órgão ou entidade contratante ou responsável pela licitação com:

- Funcionários detentores de cargo comissionado que atuem em área da **Tribunal de Justiça do Estado do Amazonas** com gerenciamento sobre o contrato ou sobre o serviço objeto do presente contrato;
- Funcionários detentores de cargo comissionado que atuem na área demandante da contratação/licitação;
- Funcionários detentores de cargo comissionado que atuem na área que realiza o credenciamento/licitação/contratação;
- Autoridade da **Tribunal de Justiça do Estado do Amazonas** hierarquicamente superior às áreas supramencionadas.

Bem como não possui proprietário ou sócio que seja cônjuge, companheiro ou parente em linha reta, colateral ou por afinidade até o terceiro grau, reta e colateral e, por afinidade até o segundo grau, de agente político do órgão ou entidade contratante ou responsável pela licitação.

Manaus - AM, 27 de setembro de 2022.

Clesson Henrique Oliveira de Lima
Sócio - Proprietário
RG 2633585-9
CPF 015.907.462-28

35.475.496/0001-34	
QUALITY COMERCIO DE PRODUTOS ALIMENTICIOS LTDA	
IE: 06.201.283-5	IM: 44 970 601
AVE DA FLORESTA, GLEBA IV LT 64 A, TARUMA-ACU	
CEP 69022-000	
MANAUS	AM

Nome Fantasia: AMAZON EMPREENDIMENTOS
Razão Social: QUALITY COMÉRCIO DE PRODUTOS ALIMENTÍCIOS LTDA
CNPJ 35.475.496/0001-34
Endereço: AVE DA FLORESTA, GLEBA IV LT 64 A, TARUMA-ACU, Manaus-AM,
CEP :69.022-000 – Contato: (92) 3185-3140 (ligação e whatsapp)
E-mail: qualitymanaus.vendas@gmail.com
Dados Bancários: BRADESCO AG: 1999 C/C: 0125929-6



PREGÃO ELETRÔNICO N.º 672022
DECLARAÇÕES COMPLEMENTARES

Declaro, sob as penas da Lei, para os devidos fins junto à Comissão Permanente de Licitação que:

1. Cumpro plenamente os requisitos de credenciamento e habilitação, inclusive o estabelecido no subitem 5.6., para os devidos fins elencados no art. 9.º e seus incisos da Lei n.º 8.666/93, e quanto ao fato de que não possuo sócios, diretores ou gerentes, que sejam cônjuge, companheiro ou parente em linha reta, colateral ou por afinidade, até o terceiro grau, inclusive, de membros ou de servidores ocupantes de cargo de direção, chefia ou assessoramento no âmbito da **Tribunal de Justiça do Estado do Amazonas**;
2. Os documentos e declarações apresentados são fiéis e verdadeiros, bem como que a empresa recebeu o Edital e todos os documentos que o integram, dispondo de todos os elementos e informações necessários à elaboração da proposta de preços com total e completo conhecimento do objeto da licitação;
3. Estou ciente da obrigação de, caso seja vencedor do certame e não cadastrado no SISTEMA DE ADMINISTRAÇÃO FINANCEIRA E CONTABILIDADE da SECRETARIA DA FAZENDA DO ESTADO DO AMAZONAS – SEFAZ-AM, encaminhar os documentos necessários à CONTRATANTE, pena de perder a fim de efetuar o referido cadastramento no prazo de cinco dias úteis, a contar da adjudicação, sob o direito de preferência à contratação em favor dos demais licitantes subsequentes, sem prejuízo da possibilidade de responder a procedimento apuratório por eventual retardamento da licitação;
4. O preço inclui além do lucro, todos os custos e despesas, com tributos incidentes e encargos devidos, materiais, serviços, transporte, bem como quaisquer outras despesas diretas e indiretas incidentes na prestação de serviços;

Manaus - AM, 27 de setembro de 2022.

35.475.496/0001-34	
QUALITY COMERCIO DE PRODUTOS ALIMENTICIOS LTDA	
IE: 06.201.283-5	IM: 44.970.601
AVE DA FLORESTA, GLEBA IV LT 64 A, TARUMA-ACU CEP 69022-000	
MANAUS	AM

Clebson Hernandes Oliveira de Lima
Sócio - Proprietário
RG 2633585-9
CPF 019.807.462-28

Nome Fantasia: AMAZON EMPREENDIMENTOS
Razão Social: QUALITY COMÉRCIO DE PRODUTOS ALIMENTÍCIOS LTDA
CNPJ 35.475.496/0001-34
Endereço: AVE DA FLORESTA, GLEBA IV LT 64 A, TARUMA-AÇU, Manaus-AM,
CEP :69.022-000 – Contato: (92) 3185-3140 (ligação e whatsapp)
E-mail: qualitymanaus.vendas@gmail.com
Dados Bancários: BRADESCO AG: 1999 C/C: 0125929-6



PREGÃO ELETRÔNICO PREGÃO Nº 672022

Declaração conjunta de cumprimento das condições de habilitação e de inexistência de impedimento legal para licitar ou contratar com a Administração Pública.

A empresa QUALITY COMÉRCIO DE PRODUTOS ALIMENTÍCIOS LTDA, inscrito (a) no CNPJ n°. 35.475.496/0001-34, por intermédio de seu representante legal o (a) Sr. (a) CLEBSON HENRIQUE OLIVEIRA DE LIMA, portador (a) da Carteira de Identidade nº 26335859 SESP AM e CPF nº 015.907.462-28, **DECLARA:**

- 1) que está ciente e concorda com as condições contidas no edital e seus anexos, e que cumpre plenamente os requisitos de habilitação definidos no edital;
- 2) que até a presente data inexistem fatos impeditivos para sua habilitação no presente processo licitatório, ciente da obrigatoriedade de declarar ocorrências posteriores;
- 3) que não emprega menor de 18 (dezoito) anos em trabalho noturno, perigoso ou insalubre e não emprega menor de 16 (dezesesseis) anos, salvo menor, a partir de 14 (quatorze) anos, na condição de aprendiz, nos termos do inciso XXXIII do art. 7º da Constituição Federal.

Manaus - AM, 27 de setembro de 2022.

35.475.496/0001-34	
QUALITY COMERCIO DE PRODUTOS ALIMENTICIOS LTDA	
IE: 06.201.283-5	IM: 44 970 601
AVE DA FLORESTA, GLEBA IV LT 64 A, TARUMA-ACU CEP 69022-000	
MANAUS	AM

Clebson Henrique Oliveira de Lima
Sócio - Proprietário
RG 2633585-9
CPF 015.907.462-28

Nome Fantasia: AMAZON EMPREENDIMENTOS
Razão Social: QUALITY COMÉRCIO DE PRODUTOS ALIMENTÍCIOS LTDA
CNPJ 35.475.496/0001-34
Endereço: AVE DA FLORESTA, GLEBA IV LT 64 A, TARUMA-AÇU, Manaus-AM,
CEP :69.022-000 – Contato: (92) 3185-3140 (ligação e whatsapp)
E-mail: qualitymanaus.vendas@gmail.com
Dados Bancários: BRADESCO AG: 1999 C/C: 0125929-6



PREGÃO ELETRÔNICO N.º 672022

DECLARAÇÃO DE ELABORAÇÃO INDEPENDENTE DE PROPOSTA

Sr. Clebson Henrique Oliveira de Lima, como representante da empresa QUALITY COMERCIO DE PRODUTOS ALIMENTICIOS LTDA, inscrita no CNPJ nº 35.475.496/0001-34, doravante denominado LICITANTE, em atendimento ao disposto no edital do

Pregão Eletrônico nº. 067/2022, declara, sob as penas da lei, em especial o art. 299 do Código Penal Brasileiro, que:

a) a proposta anexa foi elaborada de maneira independente [pelo Licitante/Consórcio], e que o conteúdo da proposta anexa não foi, no todo ou em parte, direta ou indiretamente, informado a, discutido com ou recebido de qualquer outro participante potencial ou de fato do **Pregão Eletrônico nº. 067/2022**, por qualquer meio ou por qualquer pessoa;

b) a intenção de apresentar a proposta anexa não foi informada a, discutido com ou recebido de qualquer outro participante potencial ou de fato do **Pregão Eletrônico nº. 067/2022**, por qualquer meio ou por qualquer pessoa;

c) que não tentou, por qualquer meio ou qualquer pessoa, influir na decisão de qualquer outro participante potencial ou de fato do **Pregão Eletrônico nº. 067/2022** quanto a participar ou não da referida licitação;

d) que o conteúdo da proposta anexa não será, no todo ou em parte, direta ou indiretamente, comunicado a ou discutido com qualquer outro participante potencial ou de fato do **Pregão Eletrônico nº. 067/2022** antes da adjudicação do objeto da referida licitação;

e) que o conteúdo da proposta anexa não foi, no todo ou em parte, direta ou indiretamente, informado a, discutido com ou recebido de qualquer integrante do Tribunal de Justiça do Amazonas antes da abertura oficial das propostas; e

f) que está plenamente ciente do teor e da extensão desta declaração e que detém plenos poderes e informações para firmá-la.

Manaus - AM, 27 de setembro de 2022.

Clebson Henrique Oliveira de Lima
Sócio - Proprietário
RG 2633585-9
CPF 019.907.462-28

35.475.496/0001-34	
QUALITY COMERCIO DE PRODUTOS ALIMENTICIOS LTDA	
IE: 06.201.283-5	IM: 44.970.601
AVE DA FLORESTA, GLEBA IV LT 64 A, TARUMA-AÇU CEP 69022-000	
MANAUS	AM

Nome Fantasia: AMAZON EMPREENDIMENTOS
Razão Social: QUALITY COMÉRCIO DE PRODUTOS ALIMENTÍCIOS LTDA
CNPJ 35.475.496/0001-34
Endereço: AVE DA FLORESTA, GLEBA IV LT 64 A, TARUMA-ACU, Manaus-AM,
CEP :69.022-000 – Contato: (92) 3185-3140 (ligação e whatsapp)
E-mail: qualitymanaus.vendas@gmail.com
Dados Bancários: BRADESCO AG: 1999 C/C: 0125929-6



PREGÃO ELETRÔNICO Nº 672022

DECLARAÇÃO DE DIREITO DE RESERVA

A empresa QUALITY COMÉRCIO DE PRODUTOS ALIMENTÍCIOS LTDA CNPJ n.º 35.475.496/0001-34, com sede em Av. da Floresta, Gleba Iv Lt 64 A, Tarumã-Açu, Cep: 69.022-000, Manaus-Amazonas, por intermédio de seu representante legal, o Sr. Clebson Henrique Oliveira de Lima, portador da Carteira de Identidade 26335859 SSP AM e do CPF n.º 015.907.462-28, DECLARA para fins do disposto que a empresa cumpri o direito de reserva de cargos prevista em lei para pessoa com deficiência ou para reabilitado da Previdência Social e que atendam às regras de acessibilidade previstas na legislação, conforme disposto no art. 93 da Lei n.º 8.213, de 24 de julho de 1991.

Manaus - AM, 27 de setembro de 2022.

35.475.496/0001-34

QUALITY COMERCIO DE PRODUTOS ALIMENTICIOS LTDA

IE: 06.201.283-5 IM: 44 970 601

AVE DA FLORESTA, GLEBA IV LT 64 A, TARUMA-ACU
CEP 69022-000

MANAUS

AM

Clebson Henrique Oliveira de Lima
Sócio - Proprietário
RG 2633585-9
CPF 015.907.462-28

Nome Fantasia: AMAZON EMPREENDIMENTOS
Razão Social: QUALITY COMÉRCIO DE PRODUTOS ALIMENTÍCIOS LTDA
CNPJ 35.475.496/0001-34
Endereço: AVE DA FLORESTA, GLEBA IV LT 64 A, TARUMA-AÇU, Manaus-AM,
CEP :69.022-000 – Contato: (92) 3185-3140 (ligação e whatsapp)
E-mail: qualitymanaus.vendas@gmail.com
Dados Bancários: BRADESCO AG: 1999 C/C: 0125929-6



PREGÃO ELETRÔNICO PREGÃO Nº 672022

DECLARAÇÃO DE ACESSIBILIDADE

A empresa QUALITY COMÉRCIO DE PRODUTOS ALIMENTÍCIOS LTDA, inscrita sob o CNPJ n.º 35.475.496/0001-34, com sede em Av. da Floresta, Gleba Iv Lt 64 A, Tarumã-Açu, Cep: 69.022-000, Manaus-Amazonas, por intermédio de seu representante legal, infra-assinado, declara, que foram atendidas as exigências de acessibilidade às pessoas portadoras de deficiência ou com mobilidade reduzida nos projetos urbanísticos e arquitetônicos, conforme a NBR 9050 da Associação Brasileira de Normas Técnicas – ABNT.

Manaus - AM, 27 de setembro de 2022.

35.475.496/0001-34	
QUALITY COMERCIO DE PRODUTOS ALIMENTICIOS LTDA	
IE: 06.201.283-5	IM: 44.970.601
AVE DA FLORESTA, GLEBA IV LT 64 A, TARUMA-ACU CEP 69022-000	
MANAUS	AM

Clesson Hermenegildo Oliveira de Lima
Sócio - Proprietário
RG 2633565-9
CPF 019.607.462-28

Nome Fantasia: AMAZON EMPREENDIMENTOS
Razão Social: QUALITY COMÉRCIO DE PRODUTOS ALIMENTÍCIOS LTDA
CNPJ 35.475.496/0001-34
Endereço: AVE DA FLORESTA, GLEBA IV LT 64 A, TARUMA-ACU, Manaus-AM,
CEP :69.022-000 – Contato: (92) 3185-3140 (ligação e whatsapp)
E-mail: qualitymanaus.vendas@gmail.com
Dados Bancários: BRADESCO AG: 1999 C/C: 0125929-6



PREGÃO ELETRONICO N° 672022
DECLARAÇÃO DE AUTENTICIDADE

Pelo presente, a empresa QUALITY COMÉRCIO DE PRODUTOS ALIMENTÍCIOS LTDA, com sede em Av. da Floresta, Gleba Iv Lt 64 A, Tarumã-Açu, Cep: 69.022-000, Manaus-Amazonas, devidamente inscrita no CNPJ sob o n.º 35.475.496/0001-34, declara para fins de participação na Licitação denominada Pregão Eletrônico N.º 672022 instaurada pelo **Tribunal de Justiça do Estado do Amazonas**, conforme edital supra referenciado, que assume inteira responsabilidade pela autenticidade de todos os documentos que forem apresentadas na presente licitação.

Manaus - AM, 27 de setembro de 2022.

35.475.496/0001-34

QUALITY COMERCIO DE PRODUTOS ALIMENTICIOS LTDA

IE: 06.201.283-5 IM: 44 970 601

AVE DA FLORESTA, GLEBA IV LT 64 A, TARUMA-ACU
CEP 69022-000

MANAUS

AM

Cleilson Herinque Oliveira de Lima
Sócio - Proprietário
RG 2633985-9
CPF 019.007.462-28

AMAZON EMPREENDIMENTOS
QUALITY COMÉRCIO DE PRODUTOS ALIMENTÍCIOS LTDA
CNPJ 35.475.496/0001-34

Nome Fantasia: AMAZON EMPREENDIMENTOS
Razão Social: QUALITY COMÉRCIO DE PRODUTOS ALIMENTÍCIOS LTDA
CNPJ 35.475.496/0001-34
Endereço: AVE DA FLORESTA, GLEBA IV LT 64 A, TARUMA-AÇU, Manaus-AM,
CEP :69.022-000 – Contato: (92) 3185-3140 (ligação e whatsapp)
E-mail: qualitymanaus.vendas@gmail.com
Dados Bancários: BRADESCO AG: 1999 C/C: 0125929-6



DECLARAÇÃO DE ENQUADRAMENTO DE EMPRESA DE PEQUENO PORTE

A empresa **Quality Comércio De Produtos Alimentícios Ltda**, inscrita no CNPJ sob o n° **35.475.496/0001-34**, por intermédio de seu representante legal, o Sr. **CLEBSON HENRIQUE OLIVEIRA DE LIMA**, portador(a) da Carteira de Identidade n° 26335859 SESP AM, do CPF n° 015.907.462-28, DECLARA, sob as sanções administrativas cabíveis e sob as penas da lei, que esta empresa, na presente data, é considerada:

MICROEMPRESA, conforme inciso I do art. 3° da Lei Complementar n° 123 de 14/12/2006.

EMPRESA DE PEQUENO PORTE, conforme inciso II do art. 3° da Lei Complementar n° 123 de 14/12/2006. Declara ainda que a empresa está excluída das vedações constantes do § 4° do art. 3° da Lei Complementar n° 123 de 14 de dezembro de 2006.

Manaus - AM, 27 de setembro de 2022.

Clebson Henrique Oliveira de Lima
Sócio - Proprietário
RG 2633585-9
CPF 015.907.462-28

35.475.496/0001-34	
QUALITY COMÉRCIO DE PRODUTOS ALIMENTÍCIOS LTDA	
IE: 06.201.283-5	IM: 44.970.601
AVE DA FLORESTA, GLEBA IV LT 64 A, TARUMA-AÇU CEP 69022-000	
MANAUS	AM

Nome Fantasia: AMAZON EMPREENDIMENTOS
Razão Social: QUALITY COMÉRCIO DE PRODUTOS ALIMENTÍCIOS LTDA
CNPJ 35.475.496/0001-34
Endereço: AVE DA FLORESTA, GLEBA IV LT 64 A, TARUMA-AÇU, Manaus-AM,
CEP :69.022-000 – Contato: (92) 3185-3140 (ligação e whatsapp)
E-mail: qualitymanaus.vendas@gmail.com
Dados Bancários: BRADESCO AG: 1999 C/C: 0125929-6



PREGÃO ELETRÔNICO PREGÃO SRP Nº 672022

DECLARAÇÕES FATOS IMPEDIDITIVOS

A empresa QUALITY COMÉRCIO DE PRODUTOS ALIMENTÍCIOS LTDA, inscrito (a) no CNPJ n°. 35.475.496/0001-34, por intermédio de seu representante legal o (a) Sr. (a) CLEBSON HENRIQUE OLIVEIRA DE LIMA, portador (a) da Carteira de Identidade nº 26335859 SESP AM e CPF nº 015.907.462-28,

DECLARA, para fins legais, a inexistência de impedimentos para contratar com a administração pública, ciente da obrigatoriedade de declarar ocorrências posteriores.

Manaus - AM, 27 de setembro de 2022.

35.475.496/0001-34

QUALITY COMERCIO DE PRODUTOS ALIMENTICIOS LTDA

IE: 06.201.283-5 IM: 44 970 601

AVE DA FLORESTA, GLEBA IV LT 64 A, TARUMA-ACU
CEP 69022-000

MANAUS

AM

Clebson Henrique Oliveira de Lima
Sócio-Proprietário
RG 2633585-9
CPF 015.907.462-28

Nome Fantasia: AMAZON EMPREENDIMENTOS
Razão Social: QUALITY COMÉRCIO DE PRODUTOS ALIMENTÍCIOS LTDA
CNPJ 35.475.496/0001-34
Endereço: AVE DA FLORESTA, GLEBA IV LT 64 A, TARUMA-AÇU, Manaus-AM,
CEP :69.022-000 – Contato: (92) 3185-3140 (ligação e whatsapp)
E-mail: qualitymanaus.vendas@gmail.com
Dados Bancários: BRADESCO AG: 1999 C/C: 0125929-6



PREGÃO ELETRÔNICO PREGÃO SRP Nº 672022

DECLARAÇÃO DE IDONEIDADE PARA LICITAR

DECLARO, sob as penas da lei, para fins do PREGÃO ELETRÔNICO **672022**, empresa **Quality Comércio De Produtos Alimentícios Ltda**, inscrito (a) no CNPJ n°. **35.475.496/0001-34**, não foi declarada INIDÔNEA para licitar ou contratar com a Administração Pública, nos termos do inciso IV, do artigo 87 da Lei Federal n o 8.666/93 e alterações posteriores, bem como que comunicarei qualquer fato ou evento superveniente à entrega dos documentos de habilitação que venha alterar a atual situação quanto à capacidade jurídica, técnica, regularidade fiscal e idoneidade econômico-financeira.

Manaus - AM, 27 de setembro de 2022.

35.475.496/0001-34	
QUALITY COMERCIO DE PRODUTOS ALIMENTICIOS LTDA	
IE: 06.201.283-5	IM: 44 970 601
AVE DA FLORESTA, GLEBA IV LT 64 A, TARUMA-ACU CEP 69022-000	
MANAUS	AM

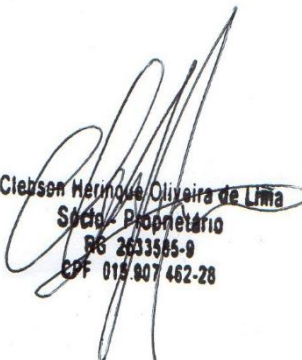
Clebson Herinque Oliveira de Lima
Sócio - Proprietário
RG 2633595-9
CPF 019.907.462-28

Nome Fantasia: AMAZON EMPREENDIMENTOS
Razão Social: QUALITY COMÉRCIO DE PRODUTOS ALIMENTÍCIOS LTDA
CNPJ 35.475.496/0001-34
Endereço: AVE DA FLORESTA, GLEBA IV LT 64 A, TARUMA-AÇU, Manaus-AM,
CEP :69.022-000 – Contato: (92) 3185-3140 (ligação e whatsapp)
E-mail: qualitymanaus.vendas@gmail.com
Dados Bancários: BRADESCO AG: 1999 C/C: 0125929-6



PREGÃO ELETRÔNICO N.º 672022
DECLARAÇÃO DE IMPOSTOS E ENCARGOS

A empresa QUALITY COMÉRCIO DE PRODUTOS ALIMENTÍCIOS LTDA, inscrita no CNPJ n.º 35.475.496/0001-34, sediada na Av da Floresta, Gleba Iv Lt 64 A, Taruma-Açu, CEP: 69.022.000, DECLARA que os preços propostos correspondem a todas as despesas concernentes ao objeto da licitação, incluindo frete, impostos, taxas e outros encargos de qualquer natureza.

Manaus - AM, 27 de setembro de 2022.

35.475.496/0001-34	
QUALITY COMERCIO DE PRODUTOS ALIMENTICIOS LTDA	
IE: 06.201.283-5	IM: 44.970.601
AVE DA FLORESTA, GLEBA IV LT 64 A, TARUMA-ACU CEP 69022-000	
MANAUS	AM

Clezson Marinho Oliveira de Lima
Sócio - Proprietário
RG 2533585-9
CPF 019.907.462-28

AMAZON EMPREENDIMENTOS
QUALITY COMÉRCIO DE PRODUTOS ALIMENTÍCIOS LTDA
CNPJ 35.475.496/0001-34

Nome Fantasia: AMAZON EMPREENDIMENTOS
Razão Social: QUALITY COMÉRCIO DE PRODUTOS ALIMENTÍCIOS LTDA
CNPJ 35.475.496/0001-34
Endereço: AVE DA FLORESTA, GLEBA IV LT 64 A, TARUMA-AÇU, Manaus-AM,
CEP :69.022-000 – Contato: (92) 99129-4483 (ligação e whatsapp)
E-mail: qualitymanaus.vendas@gmail.com
Dados Bancários: BRADESCO AG: 1999 C/C: 0125929-6

Quality
Comércio

PREGÃO ELETRÔNICO Nº 672022

DECLARAÇÃO DE SUSTENTABILIDADE AMBIENTAL

PROPONENTE: QUALITY COMÉRCIO DE PRODUTOS ALIMENTÍCIOS LTDA

Endereço: Ave da Floresta, Gleba Iv Lt 64 A, Taruma-Açu, Manaus-AM
CEP :69.022-000 – TEL. (92)3185-3140 (92) 99261-0118
E-mail: qualitymanaus.vendas@gmail.com

Na qualidade de proponente do procedimento licitatório, sob a modalidade Pregão Eletrônico nº **672022**, instaurado pelo processo de Nº **2022/000017556-00**, que atendemos aos critérios de qualidade ambiental e sustentabilidade socioambiental, respeitando as normas de proteção do meio ambiente, no que diz respeito à poluição ambiental e à destinação de resíduos, devendo a mesma:

- Tomar as devidas precauções para que, da consecução dos serviços, não decorra qualquer degradação ao meio ambiente;
- Assumir todas as responsabilidades e tomar as medidas cabíveis para a correção dos danos que vierem a ser causados, caso ocorra passivo ambiental, em decorrência da execução de suas atividades objeto deste instrumento;
- Cumprir as orientações da Instrução Normativa nº 1, de 19 de janeiro de 2010, referente aos critérios de Sustentabilidade Ambiental, em seus Artigos 5º e 6º, no que couber bem como, o artigo 6º, inciso I do Decreto Estadual nº 21.264/2016.

Atendendo também os seguintes critérios de sustentabilidade ambiental, de acordo como Decreto Estadual nº 21.264/2016, que regulamenta os dispositivos constantes no Art. 3ª da Lei 8666/93:

- I – que os bens sejam constituídos, no todo ou em parte, por material atóxico ou biodegradável, em conformidade com as normas ABNT NBR – 15448-1 e 15448-2;
- II – que os bens sejam, preferencialmente, acondicionados em embalagem individual adequada, com o menor volume possível, e que utilize material reciclável de forma a garantir a máxima proteção durante o transporte e o armazenamento; e
- III – que os bens não contenham substâncias perigosas em concentração acima da recomendada, com base na diretiva RoHS (Restriction of Certain Hazardous Substances), tais como mercúrio (Hg), chumbo(Pb), cromo hexavalente (Cr (VI)), cádmio (Cd), bifenil-polibromados (PBBs), éteres difenil-polibromados(PBDEs), e das NBRs publicadas pela Associação Brasileira de Normas Técnicas que tratam sobre resíduos sólidos."

Manaus - AM, 27 de setembro de 2022.

Cleuson Henrique Oliveira da Lima
Sócio - Administrador
RG: 263398-9
CPF: 019.807.482-28

35.475.496/0001-34	
QUALITY COMERCIO DE PRODUTOS ALIMENTICIOS LTDA	
IE: 06.201.283-5	IM: 44.970.601
AVE DA FLORESTA, GLEBA IV LT 64 A, TARUMA-AÇU CEP 69022-000	
MANAUS	AM

Nome Fantasia: AMAZON EMPREENDIMENTOS
Razão Social: QUALITY COMÉRCIO DE PRODUTOS ALIMENTÍCIOS LTDA
CNPJ 35.475.496/0001-34
Endereço: AVE DA FLORESTA, GLEBA IV LT 64 A, TARUMA-ACU, Manaus-AM,
CEP :69.022-000 – Contato: (92) 99129-4483 (ligação e whatsapp)
E-mail: qualitymanaus.vendas@gmail.com
Dados Bancários: BRADESCO AG: 1999 C/C: 0125929-6



EDITAL DE PREGÃO ELETRÔNICO N.º 672022

DECLARAÇÃO DE TRABALHO DEGRADANTE OU FORÇADO

QUALITY COMÉRCIO DE PRODUTOS ALIMENTÍCIOS LTDA, inscrito no CNPJ 35.475.496/0001-34, DECLARA, para os devidos fins, que não possui, em sua cadeia produtiva, empregados executando trabalho degradante ou forçado, observando o disposto nos incisos III e IV do art. 1º e no inciso III do art. 5º da Constituição Federal;

Manaus, 27 de setembro de 2022.

35.475.496/0001-34	
QUALITY COMERCIO DE PRODUTOS ALIMENTICIOS LTDA	
IE: 06.201.283-5	IM: 44 970 601
AVE DA FLORESTA, GLEBA IV LT 64 A, TARUMA-ACU CEP 69022-000	
MANAUS	AM

Clebsen Herinove Oliveira de Lima
Sócio - Proprietário
RG 2633585-9
CPF 015.807.462-28

Nome Fantasia: AMAZON EMPREENDIMENTOS
Razão Social: QUALITY COMERCIO DE PRODUTOS ALIMENTICIOS LTDA
CNPJ 35.475.496/0001-34 IE: 06.201.283-5

Nome Fantasia: AMAZON EMPREENDIMENTOS
Razão Social: QUALITY COMÉRCIO DE PRODUTOS ALIMENTÍCIOS LTDA
CNPJ 35.475.496/0001-34
Endereço: AVE DA FLORESTA, GLEBA IV LT 64 A, TARUMA-AÇU, Manaus-AM,
CEP :69.022-000 – Contato: (92) 3185-3140 (ligação e whatsapp)
E-mail: qualitymanaus.vendas@gmail.com
Dados Bancários: BRADESCO AG: 1999 C/C: 0125929-6



PREGÃO ELETRÔNICO Nº 672022

DECLARAÇÃO DO MENOR

A empresa QUALITY COMÉRCIO DE PRODUTOS ALIMENTÍCIOS LTDA CNPJ n.º 35.475.496/0001-34, com sede em Av. da Floresta, Gleba Iv Lt 64 A, Tarumã-Açu, Cep: 69.022-000, Manaus-Amazonas, por intermédio de seu representante legal, o Sr. Clebson Henrique Oliveira de Lima, portador da Carteira de Identidade 26335859 SSP AM e do CPF n.º 015.907.462-28, DECLARA para fins do disposto que não emprega menor de 18 anos em trabalho noturno, perigoso ou insalubre e não emprega menor de 16 anos, salvo menor, a partir de 14 anos, na condição de aprendiz, nos termos do artigo 7º, XXXIII, da Constituição.

Manaus - AM, 27 de setembro 2022

35.475.496/0001-34	
QUALITY COMÉRCIO DE PRODUTOS ALIMENTÍCIOS LTDA	
IE: 06.201.283-5	IM: 44 970 601
AVE DA FLORESTA, GLEBA IV LT 64 A, TARUMA-ACU CEP 69022-000	
MANAUS	AM

Clebson Henrique Oliveira de Lima
Sócio - Proprietário
RG 2633585-9
CPF 015.907.462-28