

PREGÃO ELETRÔNICO Nº. 053/2021 – TJAM

RAZÃO SOCIAL: FRANCISCO JACKSON DE LIMA ARAUJO EPP

CNPJ: 41.878.292/0001-47

E-MAIL mheservicos@outlook.com

ENDEREÇO: AVENIDA CONSTANTINO NERY Nº 5586 ALTOS SALA 1 FLORES 69.050-001

BANCO CAIXA ECONOMICA

AGENCIA: 2987

CONTA CORRENTE:

3117-5

TELEFONE:

(92)99439-7812

ANEXO III – Formulário de Proposta de Preços
GRUPO I

ITEM	COD	DESCRIÇÃO	marca/mode	UND	QUANT.	Vlr UND(R\$)	Vlr TOTAL (R\$)
1	BR0150158	Escada em alumínio com 3 degraus Detalhamento do Item: - Material principal: alumínio; -Degraus: 03; -Capacidade: 120 kg; - Dobrável. -Garantia mínima: 36 meses.	MOR	UND	30	148,04	4.441,20
2	BR0150158	Escada em alumínio com 8 degraus Detalhamento do Item: - Material principal: alumínio; -Degraus: 08; -Capacidade: 120 kg; - Dobrável. -Garantia mínima: 36 meses.	MOR	UND	10	400,70	4.007,00

GRUPO 2

3	BR239269	Carrinho para transporte de processos (carrinho de bagagem) - Capacidade: entre 40 a 70kg;-Dimensões aproximadas (comprimento, largura e altura): 20 a 50cm, 20 a 45cm e 70 a 110cm; - Garantia mínima: 3 meses.	IMARC	UND	50	286,00	14.300,00
4	BR0150383	Carrinho de carga -Capacidade: entre 100 a 200kg; -Dimensões aproximadas (comprimento, largura e altura): 30 a 50cm, 24 a 56cm e 90 a 120cm; - Garantia mínima: 3 meses.	METAL ARTE	UND	6	479,00	2.874,00
5	BR0150383	Carrinho de Carga Detalhamento do Item: -Capacidade: entre 210 a 300kg; -Dimensões aproximadas (comprimento, largura e altura): 38 a 62cm, 34 a 70cm e 100 a 150cm; Garantia mínima: 3 meses.	Vonder	UND	6	505,00	3.030,00
6	BR0150383	Carro Plataforma -Capacidade: entre 300 a 500kg; -Dimensões aproximadas (comprimento, largura e altura): 85 a 125cm, 50 a 70cm e 90 a 150cm	Bento carrinhos	UND	6	1.316,00	7.896,00
7	BR150234	Carrinho distribuição Carrinho para galão de água em alumínio Altura: 1260mm Largura: 530mm Peso: 16kg Roda: pneumática de 10" Base de apoio: 260mm x 355mm (LP) Capacidade de carga: 225kg	DRIMEC	UND	10	1.174,00	11.740,00
8	BR310871	Container de lixo 1000 litros com pedal frontal (tratamento anti-corrosão galvanizado) para coleta de resíduos em polietileno de alto impacto com proteção UV; NBR 15911-3;Basculante lateral e reforço em chapa de aço;4 rodízios giratórios, sendo 2 com freio; Rodas em orracha mciça de 200mm;Dimensões aproximadas: altura: 1330, largura: 1360, profundidade: 1095;Capacidade de carga: 450kg;Obs.: cores a serem definidas pela administração no momento do pedido.	VERMA	UND	40	2.779,00	111.160,00

Endereço: Avenida Constantino Nery, nº 5586 Altos Sala 1, Bairro: Flores Cep: 69050-001

CNPJ: 41.878.292/0001-47 Inscrição Municipal: 502603-01

e-mail mheservicos@outlook.com Contato/WhatsApp: (92) 99439-7812

9	BR103713	<p>Paleteira Manual</p> <ul style="list-style-type: none"> -Altura total: 1215mm; -Capacidade de carga: 3000kg; -Comprimento total do garfo:1390 ou 1540mm; -Comprimento útil do garfo:1150mm; -Curso total:120mm; -Largura Externa do Garfo (mm):680mm; -Roda direcional com rolamento de blind. Dupla; -Roda simples ou tandem com rolamento de blind. Dupla; -rodas de carga tandem (trucado), com duas rodas em cada extremidade do garfo; -Rodas Nylon. 	TM	UND	2	3.315,00	6.630,00
10	BR120790	<p>Paletes de alta resistência e durabilidade;</p> <ul style="list-style-type: none"> -Trançado para suportar grandes cargas; -capacidade mínima estática para até 5000 kg; -reforço em aço na base, central e em cada lateral; -dimensões aproximadas: 1,0 x 1,2 x 0,15 m; - pode ser movimentada com paleteira. 	G PLASTICOS	UND	60	450,00	27.000,00
11	BR 43192	<p>Balança eletrônica em aço carbono com indicador digital: - plataforma com célula de carga central; -cabo indicador de 3 metros; -pés reguláveis; -dimensões aproximadas da plataforma: 50x40cm; Indicador digital: -interface serial RS-232; -visor de cristal líquido (LCD) para bateria; -tempo de estabilização menor que 3 segundos; -conversor A/D com 20.000 contagens internas; -tensão de alimentação externa 110/220 – bivolt automático; - bateria recarregável (autonomia até 50 horas com uma célula de carga); -capacidade mínima 300kg -dimensões mínimas da plataforma: 40x55cm. Garantia mínima de 12 meses</p>	TOLEDO	UND	2	1.540,00	3.080,00
TOTAL							196.158,20

Valor total por extenso da Proposta de Preços: CENTO E NOVENTA E SEIS MIL, CENTO E CINQUENTA E OITO REAIS E VINTE CENTAVOS

Validade da proposta: 60 (sessenta) dias.

Observação: Estão inclusos nos preços supramencionados todos os custos diretos e indiretos, inclusive de embalagens, transportes ou fretes, e ainda os resultantes da incidência de quaisquer tributos, contribuições ou obrigações decorrentes da legislação trabalhista, fiscal e previdenciária a que estiver sujeito.

Manaus 03 de novembro de 2021

FRANCISCO JACKSON DE LIMA ARAUJO: 92238700200

Assinado de forma digital por
FRANCISCO JACKSON DE LIMA
ARAUJO: 92238700200 dados
2021.11.03 21:13-04'00'

Você também pode gostar: dps cc - armario cozinha - inversor hibrido solar - pressurizador lorenzetti - filtro de linha 5 metros - benjamin - fio 10mn

Voltar à lista Construção > Acessórios de Construção > Carrinhos > Carrinhos de Armazém

Compartilhar



Novo. 1.358 vendidos

Carrinho De Carga Transporte 150kg Roda Maciça Imarc

★★★★★ 16 opiniões

MAIS VENDIDO 5° em Carrinhos de Armazém

Preço sem desconto: R\$ 329

R\$ 286 13% OFF

em 12x R\$ 23⁸⁵ sem juros

Ver os meios de pagamento

Frete grátis

Saiba os prazos de entrega e as fo envio.

Calcular o prazo de entrega

Estoque disponível

Quantidade: 1 unidade (1018 disp)

Comprar agora

Adicionar ao carrinho

Devolução grátis. Você tem 30 dias data de recebimento.

Compra Garantida, receba o produto esperando ou devolvemos o dinheiro

Mercado Pontos. Você acumula 71 p

Mais anúncios do vendedor



R\$ 297

12x R\$ 28³²

Frete grátis

Carrinho De Carga Transporte 150kg Roda Maciça Com



R\$ 289

12x R\$ 27⁶⁶

Frete grátis

Carrinho De Armazem 150kg Roda Maciça Com Rolamento



R\$ 285¹⁰ 8% OFF

12x R\$ 23⁷⁶ sem juros

Frete grátis

Carrinho De Armazem 150kg Reforçado Roda Com

Ver mais anúncios do vendedor

Informações sobre o vendedor

Localização

Mogi Guaçu, São Paulo

MercadoLíder Gold

É um dos melhores do site!

505

Vendas nos últimos 60 dias



Presta bom atendimento

E pro

Ver mais dados deste vendedor

Características principais

Marca Imarc

Modelo I81

Cor Grafite

Devolução grátis

Você tem 30 dias a partir do recebimen produto para devolvê-lo, não importa o

Ver mais sobre devoluções

Outras características

Material: Ferro

Suporte de peso máximo: 150 kg

É dobrável: Não

Altura x Largura: 120 cm x 50 cm

Descrição

Carrinho de Carga Transporte 150Kg Roda Maciça

Ideal para fabricas armazéns, mercearias, indústrias, e quase todos os tipos de comercio. Bem reforçado!

Roda com rolamento e proteção para-lama, assim evita da roda entrar em contato com as carga a ser carregada.

Carrinho de Serviços Gerais (Armazem)

Referencia: I-81

Cor: Grafite

"Com rolamento"

Tubo: 1 1/4 x 0,90 mm

Peso:10,60kg

Dimensões: 500x515x1200 mm

Capacidade: 150kg

Perguntas e respostas

Qual informação você precisa?

Custo e prazo de envio

Devoluções grátis

Meios de pagamento

Garantia

Está com dúvidas?

Estes atalhos ajudarão você a encontrar o que busca.

Pergunte ao vendedor

Escreva sua pergunta...

Perguntar

Últimas perguntas feitas

Roda com rolamento?

↳ Bom dia, isso, com rolamento! 01/11/2021

No anúncio diz chegará amanhã, e quando abro, chegará quarta, em Camponas é amanhã ou quarta?

↳ Oi bom dia! tudo bem? o envio é feito pelo mercado de envios do mercado livre, mas acredito que chega quarta 25/10/2021

Bom dia a base do carrinho é basculante para pendura-lo?

↳ Bom dia! nao, é fixa 25/10/2021

Ta ok Obrigado

↳ Imagina! :) 19/10/2021

Boa tarde sei que passou do prazo pra entregar amanhã mais se eu fechar a compra agora você ainda consegue entregar amanhã

Garantia

Compra Garantida com o Mercado

Receba o produto que está esperando e devolvemos o seu dinheiro

Garantia do vendedor

Garantia do vendedor: 3 meses

Saiba mais sobre garantia

Meios de pagamento

Pague em até 12x sem juros!

Boleto parcelado em até 12x



Cartões de crédito



Cartões de débito



Pix



Boleto bancário



Conheça outros meios de pagamento

Produtos patrocinados Anuncie



R\$ 1.253

12x R\$104⁴⁵ sem juros
Frete grátis
Carrinho Plataforma Le
600kg 4 Rodas



R\$ 417

12x R\$34⁸³ sem juros
Frete grátis
Carrinho Carro Armazé
Cargas 200kg

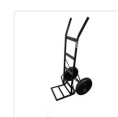

R\$ 521

12x R\$43⁴⁵ sem juros
Frete grátis
Carrinho Armazém De
Suporta 400kg



R\$ 1.299

12x R\$108²⁵ sem juros
Carrinho Plataforma De
Cap. 600 Kg Mp-600 L

↳ Oi boa tarde! o envio é feito pelo mercado de envios do mercado livre e hoje o caminhão ja passou 19/10/2021

QUAL DIANETRO DAS RODAS ,VC DISSE 22CM CERTO E A LARGURA ?

↳ Boa tarde! isso, diametro de 22cm e largura de 5cm aproximadamente 13/10/2021

As rodas são dura com rolamentos

↳ Oi bom dia! isso, roda maciça com rolamento 08/10/2021

Boa tarde. Qual o tamanho da base?

↳ Boa tarde! 36,7x25cm, na segunda imagem tem as medidas 15/09/2021

Obrigado

↳ Imagina! 15/09/2021

Boa noite ele suporta esse peso msm que tá marcando ?

↳ Bom dia! Sim suporta, é bem reforçado 15/09/2021

Ver todas as perguntas

Opiniões sobre o produto

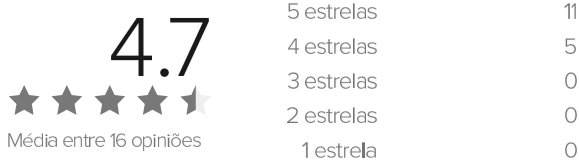

Todos

Positivas

Negativas



Bom

O carrinho é forte, atende bem as demandas do nosso dia dia, as rodinhas são de plastico mas são fortes tambem. O que poderia melhorar é o tamanho da base, achei muito pequena, precisei fazer uma adaptação.

👍 0 🗨️ 0



Ótimo produto e bem construído.

Produto de ótima qualidade, barras bem reforçadas, altura perfeita. Só achava que as rodas deveriam estar mais justas, pois ficam bambeando. Mas isso tem como corrigir. De resto excelente produto. Recomendo.

👍 1 🗨️ 0



Excelente custo/benefício!

Produto bem construído, leve e resistente dentro da sua capacidade. Ótimo custo / benefício, recomendo!.

👍 0 🗨️ 0

Ver todas as opiniões



Sua marca fora do Mercado

Ative seu Mercado Sho

Produtos patrocinados Anuncie aqui

R\$1.253⁴⁵ 12x R\$ 104 ⁴⁵ sem juros Frete grátis Carrinho Plataforma Leva Até 600kg 4 Rodas	R\$521³⁸ 12x R\$ 43 ⁴⁵ sem juros Frete grátis Carrinho Armazém De Carga Suporta 400kg	R\$417⁹⁵ 12x R\$ 34 ⁸³ sem juros Frete grátis Carrinho Carro Armazém Para Cargas 200kg	R\$1.299 12x R\$ 108 ²⁵ sem juros Carrinho Plataforma De Madeira Cap. 600 Kg Mp-600 Lynus	R\$244⁹⁰ 12x R\$ 23 ³⁵ Frete grátis  Carrinho De Mão Alumínio Dobrá

Quem viu este produto também comprou

R\$297 12x R\$ 28 ³² Frete grátis Carrinho De Carga Transporte 150kg Roda Macica Com	R\$299 12x R\$ 28 ⁵¹ Frete grátis Carrinho Carga 150kg Transporte Armazém Aço	R\$279 12x R\$ 26 ⁶⁰ Frete grátis Carrinho Carga 150kg Transporte Armazém Aço	R\$289 12x R\$ 27 ⁵⁶ Frete grátis Carrinho Carga 150kg Transporte Armazém Aço	R\$338³³ 12x R\$ 32 ²⁶ Frete grátis Carrinho Carro Cargas 150kg M

Copyright © 1999-2021 Ebazar.com.br LTDA.

CNPJ n.º 03.007.331/0001-41 / Av. das Nações Unidas, nº 3.003, Bonfim, Osasco/SP - CEP 06233-903 - empresa do grupo Mercado Livre.

Baixe grátis o app do Mercado Livre!

Você também pode gostar: torneira cozinha gourmet monocomando - placa fotovoltaica - torneira com filtro parede - torneira cozinha mesa - inter

Voltar à lista Construção > Acessórios de Construção > Carrinhos > Carrinhos de Armazém

Compartilhar



ENVIÓ IMEDIATO



Novo. 1.306 vendidos

Carrinho Para Carga 200 Pneu Com Câmara

★★★★★ 4 opiniões

R\$ 479

em 12x R\$ 39⁹² sem juros

Ver os meios de pagamento

Frete grátis

Saiba os prazos de entrega e as fo envio.

Calcular o prazo de entrega

Estoque disponível

Quantidade: 1 unidade (65 dispor

Comprar agora

Adicionar ao carrinho

Devolução grátis. Você tem 30 dias data de recebimento.

Compra Garantida, receba o produ esperando ou devolvemos o dinhei

Mercado Pontos. Você acumula 119

3 meses de garantia de fábrica.

Mais anúncios do vendedor



R\$ 649

12x R\$ 54⁰⁸ sem juros

Frete grátis

Carrinho Para Carga 400 Kg Pneu Com Câmara



R\$ 529

12x R\$ 44⁰⁸ sem juros

Frete grátis

Carrinho Para Carga 200 Kg Pneu Com Câmara



R\$ 1.510

12x R\$ 125⁹³ sem juros

Frete grátis

Carrinho Plataforma Leva Até 600kg Com Grade Removível

Ver mais anúncios do vendedor

Informações sobre o vendedor

Localização Formiga, Minas Gerais

MercadoLíder Platinum É um dos melhores do site!

918

Vendas nos últimos 60 dias



Presta bom atendimento E pro

Ver mais dados deste vendedor

Características principais

Marca Metal Arte

Modelo Carrinho Armazém 200Kg

Outras características

Devolução grátis

Você tem 30 dias a partir do recebimen produto para devolvê-lo, não importa o

Ver mais sobre devoluções

Material: Ferro
É dobrável: Não

Suporte de peso máximo: 200 kg
Altura x Largura: 117 cm x 35 cm

Descrição

* FAVOR COMPRAR SOMENTE UM CARRINHO POR VEZ, POR CONTA DAS DIMENSÕES NÃO COMPORTAREM O ENVIO CONJUNTO *

Carrinho para Carga 200 KG Pneu com Câmara

Carro de carga
Ótima qualidade e resistência
Pintura epóxi azul eletrostática
2 rodas e pneus com câmaras
Dimensões (AxLxC): 120x60x36
Capacidade de carga: 200Kg
Capacidade de alavanca : 80Kg
Base: 35 X 20 cm

* FAVOR COMPRAR SOMENTE UM CARRINHO POR VEZ, POR CONTA DAS DIMENSÕES NÃO COMPORTAREM O ENVIO CONJUNTO *

Ideal para uso no trabalho do dia a dia de carregar caixas e materiais pesados. Pegar tudo na mão demora muito e acaba demandando ajuda de outras pessoas, além do esforço enorme em levar caixas de um lugar para o outro.

Perguntas e respostas

Qual informação você precisa?

Custo e prazo de envio Devoluções grátis Meios de pagamento Garantia

Pergunte ao vendedor

Escreva sua pergunta...

Perguntar

Últimas perguntas feitas

Boa noite. Para utilização na fazenda, em ambiente rural, terreno acidentado, de terra mesmo, o carrinho com esse pneu seria adequado? Poderia me indicar qual o tipo mais indicado? Vc teria o modelo adequado? Att

↳ Bom dia trabalho somente com pinéus com câmara ele com roda maciço não fura só que também é mais duro quebra bem mais Att metal arte 12/10/2021

Me esprecei mal tamanho do apoio, não largura com pneu

↳ Boa tarde, entre em contato segunda em horário, pelo entendi, você quer a medida da base. Att. Metal Arte Formiga MG 09/10/2021

Bom dia, só pra confirmar largura e 60cm?

↳ Bom dia e sim 60 cnt att metal arte 09/10/2021

Vc tem esse modelo pra menos kg tipo 120 a 150 kg ?

Garantia

Compra Garantida com o Mercado

Receba o produto que está esperando ou devolvemos o seu dinheiro

Garantia do vendedor

Garantia de fábrica: 3 meses

Saiba mais sobre garantia

Meios de pagamento

Pague em até 12x sem juros!

Boleto parcelado em até 12x



Cartões de crédito



Cartões de débito



Pix



Boleto bancário



Conheça outros meios de pagamento

Produtos patrocinados Anuncie

Está com dúvidas?
Estes atalhos ajudarão você a encontrar o que busca.



R\$ 521

12x R\$43⁴⁵ sem juros
Frete grátis
Carrinho Armazém De
Suporta 400kg



R\$ 1.253

12x R\$104⁴⁵ sem juros
Frete grátis
Carrinho Plataforma Le
600kg 4 Rodas



R\$ 1.299

12x R\$108²⁵ sem juros
Carrinho Plataforma De
Cap. 600 Kg Mp-600 L

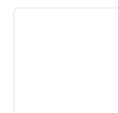

R\$ 554

12x R\$46⁷⁷ sem juros
Frete grátis
Carro De Carga Com Pl
400kg

↳ Boa tarde, infelizmente não temos. Att. Metal Arte Formiga MG 30/09/2021

Essas rodas são a mesma medida do carrinho de mão 3.25?

↳ Boa tarde, sim, o diâmetro da roda 22 cm, pneu 35 cm. Att. Metal Arte Formiga MG 30/09/2021

Boa tarde

↳ Boa tarde, 30/09/2021

Boa tarde! Ele vem desmontado? Qual o tamanho da embalagem largura, comprimento e altura para retirada com veículo de passeio?

↳ Boa tarde, vai somente sem as todas, as medidas está na descrição e não diminui na embalagem. Att. Metal Arte Formiga MG 25/09/2021

A roda é com rolamento ?

↳ Bia tarde, não. Att. Metal Arte Formiga MG 16/09/2021

Bom dia, qual a forma de entrega ? Correios transportadora ou mercado coleta ?

↳ Bom dia, o mercado livre realiza a coleta e define, geralmente é transportadora devido as medidas. Att. Metal Arte Formiga MG 12/08/2021

Tem em outra cor ?

↳ Boa noite, somente azul. Att. Metal Arte Formiga MG 23/07/2021

Ver todas as perguntas

Opiniões sobre o produto

4.5
★ ★ ★ ★ ★
Média entre 4 opiniões

5 estrelas	3
4 estrelas	0
3 estrelas	1
2 estrelas	0
1 estrela	0

Todos

Positivas

Negativas

★ ★ ★ ★ ★

bom para cerveja

Muito bom para carregar cervejas! vale a pena a compra!.

👍 0 🗨️ 0

★ ★ ★ ★ ★

Bom

A base muito pequena, mas o material de boa qualidade.

👍 0 🗨️ 0

★ ★ ★ ★ ★

Excelente

Gostei muito o carrinho e bem reforçado.

👍 0 🗨️ 0

Ver todas as opiniões

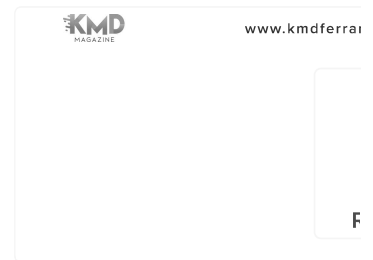

Sua marca fora do Mer
Ative seu Mercado Sho

Produtos patrocinados Anuncie aqui

<p>R\$521³⁸ 12x R\$ 43⁴⁵ sem juros Frete grátis Carrinho Armazém De Carga Suporta 400kg</p>	<p>R\$1.253⁴⁵ 12x R\$ 104⁴⁵ sem juros Frete grátis Carrinho Plataforma Leva Até 600kg 4 Rodas</p>	<p>R\$554 12x R\$ 46¹⁷ sem juros Frete grátis Carro De Carga Com Plataforma 400kg</p>	<p>R\$417⁹⁵ 12x R\$ 34⁸³ sem juros Frete grátis Carrinho Carro Armazém Para Cargas 200kg</p>	<p>R\$548⁸⁸ 12x R\$ 45⁷⁴ ser Frete grátis Carro De Carga Suporta Até 40</p>

Quem viu este produto também comprou

<p>R\$493³⁵ 12x R\$ 41¹¹ sem juros Frete grátis Carro Armazém 300 Kg - Pneu Câmara - Metalpama</p>	<p>R\$338³³ 12x R\$ 32²⁶ Frete grátis Carrinho Carro Armazem Para Cargas 150kg Metalosa</p>	<p>R\$384 12x R\$ 32 sem juros Frete grátis Carrinho Carro Armazem Para Cargas 180kg Metalosa</p>	<p>R\$649 12x R\$ 54⁰⁸ sem juros Frete grátis Carrinho Para Carga 400 Kg Pneu Com Câmara</p>	<p>R\$299 12x R\$ 28⁵¹ Frete grátis Carrinho Carga Transporte Arm</p>

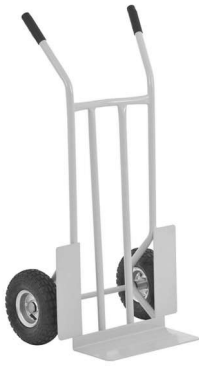

Carrinho de Carga Armazém 300kg Ferro Pneumática 3,5"

★★★★★ 5.0 (2)

Cód. 89623590

Compre pelo Telefone

Telefone: **4007-1380** Capitais

Telefone: **0800-602-1380** Demais regiões

R\$ 504,90 / cada

10x s/ juros no cartão **Celebre!**

Vendido e entregue por Leroy Merlin

[Formas de pagamento](#)

Calcule seu frete

[Não sei meu CEP](#)

Atenção! Este produto não está disponível para entrega e por isso a calculadora de frete está desativada.

Estoque na Loja física

Comprar

Entregamos para você

Comprar

Você retira na Loja



Descrição

Indicado Para Transporte De Cargas Em Geral.



Kit Cordão Elástico Aranha
Tamanhos Diversos 10
unidade...

★★★★★ (8)

R\$ **44^{,90}** cada



Cordão Elástico Aranha
6mmx1M 2 unidades

★★★★★ (9)

R\$ **14^{,99}** cada



Cordão Elástico Aranha
9mmx1M 2 unidades

★★★★★ (3)

R\$ **35^{,90}** cada



Cordão Elástico Aranha
9mmx80cm 4 unidades

★★★★★ (1)

R\$ **49^{,90}** cada



Cordão Elástico Aranha 2M
1 unidade

★★★★★ (1)

R\$ **21^{,90}** cada

[Ver mais produtos](#)

Produtos similares a Carrinho de Carga Armazém 300kg Ferro Pneumática 3,5"



Carrinho de Carga
Plataforma 300kg Aço
Roda de Maciça 4...

★★★★★ (68)

R\$ **519^{,90}** cada
5x de R\$ 103,98 sem juros



Exclusivo Site
Carrinho Roller Carga
Deslizante Azul
Capacidade Até 30...

★★★★★ (0)

R\$ **329^{,39}** cada



Carrinho de Carga
Plataforma 300kg Aço
Roda Maciça

★★★★★ (0)

R\$ **1.339^{,90}** cada
8x de R\$ 167,49 sem juros

Características Técnicas

Produto	Carrinho de Carga
Uso Indicado	Para cargas e descargas em comércios e obras.
Tipo	Armazém
Capacidade de Peso	300 Kg
Observações sobre a Capacidade de Peso	Não exceder a capacidade recomendada

Quantidade de Rodas	2 rod
Tipo de Roda	Pne
Material das Rodas	Me
Tipo de Material das Rodas	Bor
Cor das Rodas	Pre
Freio para Roda	Nã
Diâmetro das Rodas	3.5
Material do Carrinho	Fer
Altura	100
Largura	50 cm
Comprimento	10 cm
Largura da Base do Carrinho	40 cm
Comprimento da Base do Carrinho	19 cm
Modelo	CCV0300
Cor	Amarelo
Acabamento	Acabamento Pintado
Marca	Vonder
Referência do Produto	61.60.000.300
Garantia do Fabricante	3 mes(es)
Observações sobre a Garantia do Fabricante	Contra Defeito De Fabricação
Telefone da Assistência do Fabricante	0800 723 4762
Horário de Funcionamento da Assistência do Fabricante	Das 08:00 as 18:00
Site do Fabricante	www.vonder.com.br

Avaliações

Selecione abaixo para filtrar as avaliações :)

5 ★	<input type="checkbox"/>	2
4 ★	<input type="checkbox"/>	0
3 ★	<input type="checkbox"/>	0
2 ★	<input type="checkbox"/>	0
1 ★	<input type="checkbox"/>	0

Nota média do produto

Geral ★★★★★ 5,0

1–2 de 2 Avaliações

🔍 Classificar por: Mais relevante ▼

★★★★★ **Marcelão** · 6 meses atrás

Otimo recurso.

Carrinho muiito bom ...
Suporta bem o peso
Os pneus sao ótimos pequenos deixa o carri

Recomenda esse produto ✓ Sim

Útil?

★★★★★ **Anônimo** · 3 meses atrás

Muito bom

Ótimas rodas e fácil de montar

Recomenda esse produto ✓ Sim

Útil?

Dicas para Carrinho de Carga Armazém 300kg Ferro Pneumática 3,5"

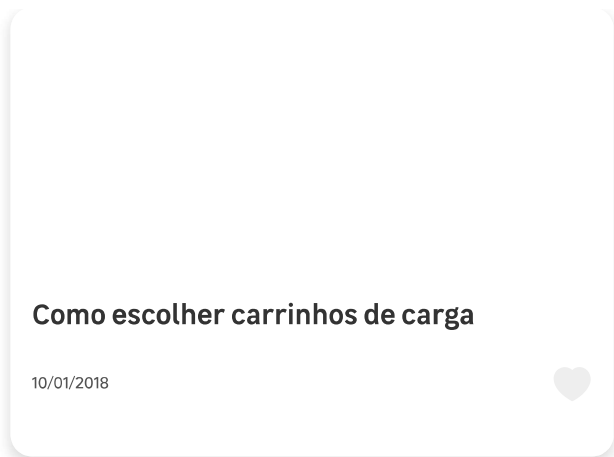

Compre pelo telefone

Das 8h às 19h de segunda a sábado.

Apenas para produtos vendidos e entregues pela Leroy Merlin.

4007-1380 Capitais

0800-602-1380 Demais regiões

Central de Atendimento

Das 8h às 19h de segunda a sábado.

4020-5376 Capitais

0800-020-5376 Demais regiões

Redes Sociais

Acompanhe as novidades da Leroy Merlin em todas as nossas redes.

Menor Preço ou a
diferença em dobro*

Cartão Celebre!
O cartão de crédito da Leroy Merlin



Considerada multiespecialista do lar, especializada em maior variedade de produtos, são mais de 100 mil itens. Ferramentas, Furadeiras, Pisos e Revestimentos, Sacos, Condicionado, produtos de cama, mesa e banho e muito mais. Cores, Molduraria, Estacionamento, Café, Entrega em domicílio, troca de mercadoria, coleta seletiva, fraldário, soluções financeiras, entre outros. Hoje, a Leroy Merlin Brasil possui 47 Lojas distribuídas em 11 estados brasileiros e o Distrito Federal. Não tenha dúvidas: a Leroy Merlin pode ajudar você em todas as etapas de sua obra. Navegue pelo site da empresa e conheça um pouco mais a companhia, seus departamentos e produtos, além das diversas Ofertas disponíveis. Seja bem vindo à casa da sua casa!

Copyright © 2021 Leroy Merlin, todos os direitos reservados. Leroy Merlin Cia Brasileira de Bricolagem. Inscrição estadual nº 298.176.665.115 CNPJ/MF sob o nº 01.438.784/0048-60.
Rua Pascoal Pais, nº 525, 5º andar - Vila Cordeiro, CEP 04581-060, São Paulo/SP.



Detalhe do produto

Confira abaixo os detalhes do produto



Carrinho Transporte Plataforma 500 kg

Medidas Totais (m)

Comprimento: 1,20

Largura: 0,60

Altura: 1,00

Modelos:

CTP-500 | Medidas (CxLxA): 1,00 x 0,60 x 1,00 | 500 kg

CTP-512 | Medidas (CxLxA): 1,20 x 0,60 x 1,00 | 500 kg

CTP-515 | Medidas (CxLxA): 1,50 x 0,60 x 1,00 | 500 kg

Descrição:

Referência: CTP-512

CARRINHO TRANSPORTE PLATAFORMA 1.20M

Acabamento pintura eletrostática a pó

Cor padrão cinza, ou á definir pelo cliente

Estrutura chapa cantoneira 5.00mm

Chapa base de 2.50 mm c/ reforço inferior tubo oblongo 1.90mm

Cabo reforçado com tudo oblongo 7/8° com parede 1,90 mm

Composto por 04 rodas de poliuretano maciço 6x2

Rodas com tamanho de 15 cm de altura x 5 cm de largura

Na dianteira 2 rodízios giratórios e traseira sapata fixa

Capacidade de Carga para até 500 kg

Peso Bruto 25 kg

Ideal para abastecimento de lojas/mercados/supermercados

Desenvolvemos sob medida, consulte nos !

Confira mais produtos da linha

Escolha abaixo o produto desejado





Caixa Plástica Hortifrutti 23 litros (meia caixa)



Caixa Plástica Hortifrutti 46 litros



Carrinho Abast Multiuso 250L CM R. Pneu 6x2



Carrinho Abastecer 140L R. P



Carrinho Abastecimento Multinivel 140L



Carrinho Abastecimento Multinivel 140L Aramado



Carrinho Abastecimento Multiuso 250L CA



Carrinho Abastecim 250L CA R. P



Carrinho Abastecimento Multiuso 250L CM



Carrinho Abastecimento Multiuso 350L



Carrinho Abastecimento Multiuso 350L CA - R. Pneu 6x2



Carrinho Abastecim 350L CA



Carrinho Abastecimento Multiuso 350L R. Pneu 6x2



Carrinho Atacado 200 Litros



Carrinho Atacado 200L Com Pneuinhos



Carrinho Com Cut



Carrinho Cuba 180 litros Aço Inox (inativo)



Carrinho Cuba 180 litros Aço Inox (inativo)



Carrinho de Bandeja Aço Inox 2B (inativo)



Carrinho de Bandeja (inativo)



Carrinho de Carga 100 kg



Carrinho de Carga 200 Kg



Carrinho de Carga 300 Kg



Carrinho de Merca



Carrinho de Mercado 130L Premium



Carrinho de Mercado 35 Litros Adulto



Carrinho de Mercado 60L Gestante Eco



Carrinho de Mercado Premiur



Carrinho de Mercado 60L Para Cadeirante



Carrinho de Mercado 90 Litros Eco



Carrinho de Mercado 90L Premium



Carrinho de Mercado



Carrinho de Mercado Pet 80 litros



Carrinho Dois Cestos 120L Eco



Carrinho Dois Cestos 70L Eco



Carrinho Dois Ces



Carrinho Duplo Cesto 120L Premium



Carrinho Duplo Cesto 160L Premium



Carrinho Duplo Cesto 50L



Carrinho Duplo Cesto



Carrinho Duplo Cesto 90L Premium



Carrinho Escada Manutenção 1.50 mts



Carrinho Expositor Aramado 3N



Carrinho Infantil



Carrinho Multiuso 250L Aço Inox (inativo)



Carrinho Multiuso 350L Aço Inox (inativo)



Carrinho Plataforma Abas 300kg Com Pneuzinhos



Carrinho Plataforma 500 Kg - 1.20m x 0.60m



Carrinho Plataforma Com Abas 500 kg - 1.20m x 0.60m



Carrinho Prancha Aramado 300 kg



Carrinho Prancha Aramado 500 kg



Carrinho Supermercado Premium



Carrinho Supermercado 180L Premium



Carrinho Supermercado 210L Premium



Carrinho Supermercado para Deficientes



Carrinho Tartaruga Hortifrutis



Carrinho Transporte de Caixas 46L Rodas de Pneu



Carrinho Transporte de Compras 200L 3Rodas



Carrinho Transporte de Compras 3R 150L



Carrinho Transporte de Compras 200 Litros



Carrinho Transporte Fechado 300 kg



Carrinho Transporte Fechado 800 kg



Carrinho Transporte Pesado 300 kg



Carrinho Transporte Pesado 500 kg Com Pneus



Carrinho Transporte Pesado 500 kg CM



Carrinho Transporte Pesado 800 kg



Carrinho Transporte Plataforma 300 kg - 1.20m x 0.60m



Carrinho Transporte Plataforma 500 kg Com Pneus



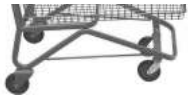

Carrinhos Com Cadeira Bebê



Cestino Farmácia 8 Litros



Cestino Plástico com Rodas 30L



Cestino Plástico par



Cesto Aramado Com Rodas 40L

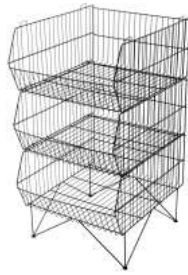

Conjunto Expositor Cestos Empilháveis 3C



Conjunto Expositor Cestos Empilháveis 4C com Rodas



Conjunto Expositor C



Expositor de Frutas & Legumes + 12 caixas

Rua Carlos Dreher Neto, 1980 | Pavilhão 04
Bairro Industrial | Bento Gonçalves/RS

(54) 3453.7811

fale conosco
vendas@bentocarrinhos.com.br

Ace
Far

Categoria Carrinho para Água Engarrafada

Carrinho para galão de água em alumínio 111-H-1040-BW5

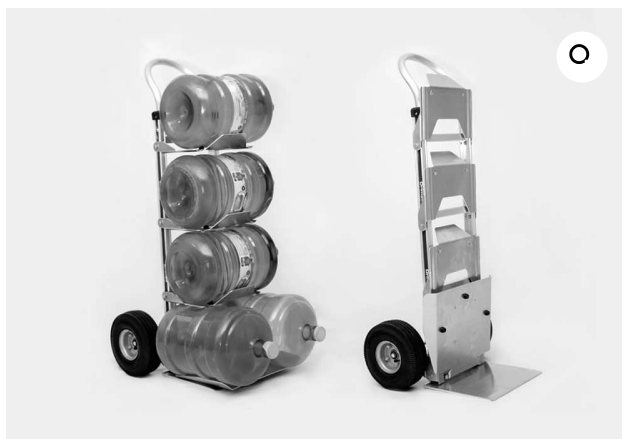

Altura: 1260mm
Largura: 530mm
Peso: 16kg
Roda: pneumática de 10"
Base de apoio: 260mm x 355mm (LP)
Capacidade de carga: 225kg



[Adicionar à lista de orçamento](#)

Nossos carrinhos para água engarrafada têm capacidade de carga de até 225 kg, tendo sido confeccionados especialmente para o transporte de galões de 20 litros. Estes são apoiados em bandejas dobráveis com borrachas antiderrapantes, o que assegura máxima segurança no transporte.

É importante ressaltar que as bandejas podem ser dobradas, transformando o produto originalmente usado para carregar água em um carrinho de mão padrão, sendo capaz de levar caixas pequenas e médias. No entanto, caso prefira um carrinho diferente do padrão, podemos montar um optando por diferentes estruturas sem perder o propósito da linha engarrafada

Produtos relacionados



Carrinho para galão de água em alumínio 2000-HS-1040-BW7



Carrinho para galão de água em alumínio 111-H-1040-BW4

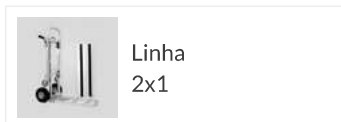

Linha 2x1



Linha Dobrável



Carrinho Duas Rodas

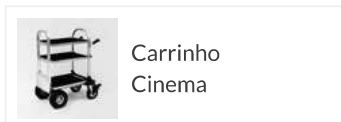

Carrinho Cinema

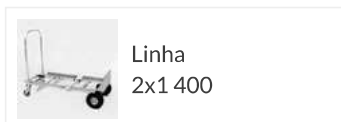

Linha 2x1 400



Carrinho para Água Engarrafada

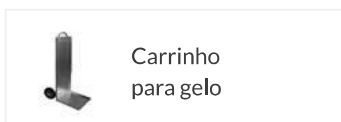

Carrinho para gelo

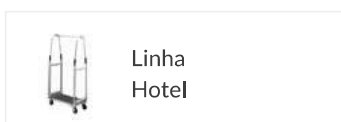

Linha Hotel

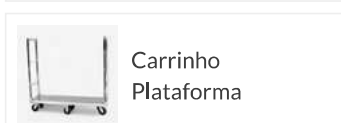

Carrinho Plataforma

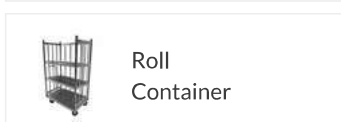

Roll Container



Peças e Acessórios de Reposição

- Home
- Empresa
- Carrinhos
- Cases
- Vídeos
- Dúvidas
- Blog
- Contato
- Fale com o Presidente

Atendimento

Teleendas

41 3399-2929

41 3292-9574

41 3292-9580

WhatsApp

41 3393-3344

Redes Sociais



Formas de Pagamento

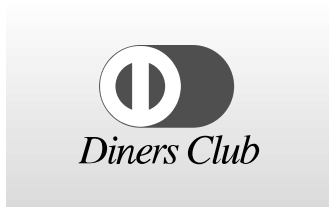

Drimec
Facilitando sua vida.

© Copyright Indústria Drimec
Todos os direitos reservados.



Digite o que você procura



Equipamentos ▾ <https://www.lojacoparts.com.br/equipamentos>

Peças Empilhadeira ▾ <https://www.lojacoparts.com.br/pecas-empilhadeira>

Pneus Empilhadeira ▾ <https://www.lojacoparts.com.br/pneus-empilhadeira>

Máquinas Semi-Novas <https://www.lojacoparts.com.br/maquinas-semi-novas>



FRETE GRÁTIS P/ GRANDE SP



PARCELE EM ATÉ 3X SEM JUROS
OU 18X NOS CARTÕES



COMPRA SEGURA



TEMOS O MELHOR PREÇO
DO MERCADO



PRODUTOS RENOMADOS
E DE QUALIDADE



[https://api.whatsapp.com/send?](https://api.whatsapp.com/send?phone=5511984735374&text=Ol%C3%A1!%20Gostaria%20de%20mais%20informa%C3%A7%C3%B5es%20sobre%20os%20produtos%20)

phone=5511984735374&text=Ol%C3%A1!%20Gostaria%20de%20mais%20informa%C3%A7%C3%B5es%20sobre%20os%20produtos%20

 (<https://www.lojacoparts.com.br/>)

 (<https://www.lojacoparts.com.br/carrinho/index>)

Clique no botão ao lado para assistir o vídeo relacionado ao produto.  (<https://www.lojacoparts.com.br/convidado/index>) 

Assistir Video

 ([https://api.whatsapp.com/send?](https://api.whatsapp.com/send?text=Paleteira%20manual%203.000Kg%20com%20roda%20tandem%28dupla%29%20em%20poliuretano%20-%20TM%203020%20TP%20http%3A%2F%2Fwww.lojacoparts.com.br/paleteira-manual-3000kg-com-roda-tandemdupla-em-poliuretano)

text=Paleteira%20manual%203.000Kg%20com%20roda%20tandem%28dupla%29%20em%20poliuretano%20-%20TM%203020%20TP%20http%3A%2F%2Fwww.lojacoparts.com.br/paleteira-manual-3000kg-com-roda-tandemdupla-em-poliuretano)

Compartilhar

 Início (<https://www.lojacoparts.com.br/>) / Equipamentos (<https://www.lojacoparts.com.br/equipamentos/>) /

PALETEIRA MANUAL 3.000KG COM RODA TANDEM(DUPLA) EM POLIURETANO - TM 3020 TP

Código: TM3020TP

Marca: Palettrans (<https://www.lojacoparts.com.br/marca/palettrans.html>)

Selecione a opção de **Comprimento útil dos garfos:**

1150mm

Selecione a opção de **Largura externa dos garfos:**

525mm

680mm

R\$ 3.315,00

até 12x de R\$ 332,83

 **COMPRAR**

 PagSeguro

Parcelas ▼

1x de R\$ 3.315,00 sem juros

7x de R\$ 531,87

2x de R\$ 1.732,20

8x de R\$ 472,04

3x de R\$ 1.171,72

9x de R\$ 425,55

4x de R\$ 891,61

10x de R\$ 388,42

5x de R\$ 723,63

11x de R\$ 358,07

6x de R\$ 611,73

12x de R\$ 332,83



Parcelas ▼



Boleto Bancário

R\$ 3.315,00



Cal  te ([https://api.whatsapp.com/send?](https://api.whatsapp.com/send?text=Ol%C3%A1!%20Gostaria%20de%20mais%20informa%C3%A7%C3%B5es%20sobre%20os%20produtos%20)

CEP

OK

phone=5511984735374&text=Ol%C3%A1!%20Gostaria%20de%20mais%20informa%C3%A7%C3%B5es%20sobre%20os%20produtos%20



O Transpalete Manual da Palettrans, linha TM, é o equipamento básico para a movimentação horizontal de vários paletizados. Sua operação pode ser tanto em paletes abertos quanto em paletes dupla face.

O modelo **TM2020 RTP** tem capacidade de carga de 3.000kg. Apresenta opção de rodas em poliuretano. Ainda na configuração das rodas, os modelos tem rodas de carga também trilhado, com duas rodas em cada extremidade do garfo.

Na questão das dimensões do equipamento, o modelo **TM2020 RTP** possui a largura útil do garfo de 530mm e pode ter o comprimento útil do garfo com 1.000 ou 1.150mm, de acordo com a sua necessidade.

Além de todas essas características técnicas, o transpalete manual da Palettrans tem ainda várias qualidades:

- É um equipamento totalmente nacional;
- Possui a maior rede de assistência técnica do Brasil;
- e suas peças de reposição com custo baixíssimo e com ampla disponibilidade;

Pode comparar, a melhor opção em transpaletes manuais é Palettrans.

CARACTERÍSTICAS

Composição Princi...	Aço carbono
Tipo da Roda:	Tandem
Material da Roda:	Poliuretano
Posição do Operador:	Em pé andando
Garantia:	6 meses de garantia - TM / LM / LE e PX
Capacidade de Carga:	3.000kg
Elevação Máxima:	200mm
Largura Externa do ...	530mm ou 680mm
Largura Externa da ...	530mm ou 680mm
Corredor Operacion...	1.790mm
Código FINAME:	1915204
Descrição FINAME:	Transpalete Manual

DOWNLOADS

- [Catálogo de Peças \(https://cdn.awsli.com.br/496/496569/arquivos/Linha_TM.pdf\)](https://cdn.awsli.com.br/496/496569/arquivos/Linha_TM.pdf)
- [Lâminas Técnicas \(https://cdn.awsli.com.br/496/496569/arquivos/Lamina_Linha_TM.pdf\)](https://cdn.awsli.com.br/496/496569/arquivos/Lamina_Linha_TM.pdf)



([https://api.whatsapp.com/send?](https://api.whatsapp.com/send?phone=5511984735374&text=Ol%C3%A1!%20Gostaria%20de%20mais%20informa%C3%A7%C3%B5es%20sobre%20os%20produtos%20)

phone=5511984735374&text=Ol%C3%A1!%20Gostaria%20de%20mais%20informa%C3%A7%C3%B5es%20sobre%20os%20produtos%20

🏠 [\(https://www.lojacoparts.com.br/\)](https://www.lojacoparts.com.br/)

Transpaletes Manuais

🛒 [Transpaletes Manuais](https://www.lojacoparts.com.br/carrinho/index)

👤 [Transpaletes Manuais](https://www.lojacoparts.com.br/conta/index)



ESPECIFICAÇÕES		TM 2220	TM 3020	TM 2220 IC
Capacidade de carga	Kg	2200	3000	2200
Peso do equipamento (sem carga)	Kg	67 (RSN122)	82 (RSP122)	68 (RSN122)
Comprimento útil do garfo	mm	1000 ou 1150	1000 ou 1150	1000 ou 1150
Largura externa do garfo	mm	530 ou 680	530 ou 680	530 ou 680
Comprimento total	mm	1390 ou 1540	1390 ou 1540	1390 ou 1540
Altura total	mm	1215	1215	1215
Altura do garfo elevado	mm	200	200	200
Altura do garfo abaixado	mm	85	85	85
Curso total	mm	120	120	120
Raio de Giro (Wa)	mm		1250	
Corredor operacional (Ast) (paleta 1000x1200mm)	mm		1790	
Rodas		nylon/poliuretano		
Roda direcional	mm	Ø170x50 c/ rolamento de blindagem dupla		
Roda de carga		simples ou tandem		
Roda simples (RS)	mm	Ø80x100 c/ rolamento de blindagem dupla		
Roda tandem (RT)	mm	Ø80x74 c/ rolamento de blindagem dupla		
Sistema de giro		rolamento axial		

CODIFICAÇÃO DE MODELOS DOS TRANSPALETES PALETRANS					
Largura (mm)	530	530	680	680	Comprimento útil garfo (mm)
Rodagem	simples	tandem	simples	tandem	
CÓDIGO	111	211	121	221	1000
	112	212	122	222	1150

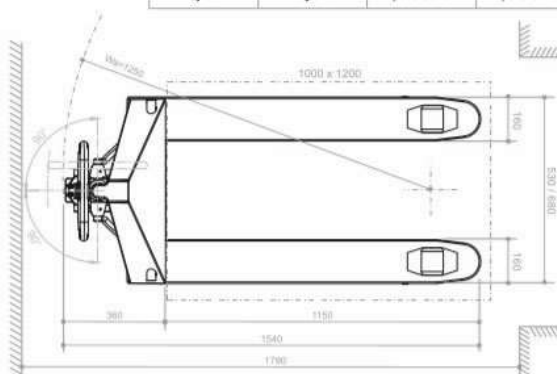
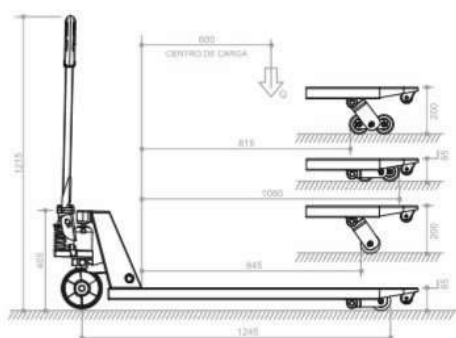

PRODUTOS RELACIONADOS

phone=5511084735274&text=Olá! Gostaria de mais informações? Acesse o nosso site em <https://www.lojacoparts.com.br/paleta-manual-2200kg-com-rodas-tandem-dupla-em-poliuretano-1150-tp>

2500-tp)



 (<https://www.lojacoparts.com.br/>)

 (<https://www.lojacoparts.com.br/carrinho/index>)

 (<https://www.lojacoparts.com.br/conta/index>)



PALETEIRA MANUAL 2.500KG COM RODA TANDEM(DUPLA) EM POLIURETANO - TM 2500 TP ([HTTPS://WWW.LOJACOPARTS.COM.BR/PALETEIRA-MANUAL-2.200KG-COM-RODA-TANDEM DUPLA-EM-POLIURETANO-TM-2500-TP](https://www.lojacoparts.com.br/paletteira-manual-2.200kg-com-roda-tandemdupla-em-poliuretano-tm-2500-tp))

R\$ 2.470,00

até 12x de R\$ 247,99

(<https://www.lojacoparts.com.br/paletteira-manual-3000kg-com-roda-tandemdupla-em-nylon>)



PALETEIRA MANUAL 3.000KG COM RODA TANDEM(DUPLA) EM NYLON - TM 3020 TN ([HTTPS://WWW.LOJACOPARTS.COM.BR/PALETEIRA-MANUAL-3000KG-COM-RODA-TANDEM DUPLA-EM-NYLON](https://www.lojacoparts.com.br/paletteira-manual-3000kg-com-roda-tandemdupla-em-nylon))

R\$ 3.185,00

até 12x de R\$ 319,78

(<https://www.lojacoparts.com.br/paletteira-manual-2.500kg-com-roda-tandemdupla-em-nylon-tm-2500-tn>)



([https://api.whatsapp.com/send?](https://api.whatsapp.com/send?phone=5511984735374&text=Ol%C3%A1!%20Gostaria%20de%20mais%20informa%C3%A7%C3%B5es%20sobre%20os%20produtos%20)

phone=5511984735374&text=Ol%C3%A1!%20Gostaria%20de%20mais%20informa%C3%A7%C3%B5es%20sobre%20os%20produtos%20



(<https://www.lojacoparts.com.br/>)

PALETEIRA MANUAL 2.500KG COM RODA TANDEM (DUPLA) EM NYLON - TM 2500 TN
(<https://www.lojacoparts.com.br/paletteira-manual-2.500kg-com-roda-tandem-dupla-em-nylon-tm-2500-tn>)

 (<https://www.lojacoparts.com.br/carrinho/index>)
R\$ 2.327,00

 (<https://www.lojacoparts.com.br/conta/index>)
até 2x de R\$ 233,63

(<https://www.lojacoparts.com.br/roda-tandem-de-poliuretano-tm-paletrans-cod-0400048>)



RODA TANDEM DE POLIURETANO - TM PALETRANS - CÓD. 0400048
(<https://www.lojacoparts.com.br/roda-tandem-de-poliuretano-tm-paletrans-cod-0400048>)

Preço sob consulta

 ([https://facebook.com/COPARTS-](https://facebook.com/COPARTS-1612613255691389)

CATEGORIAS [1612613255691389](https://www.lojacoparts.com.br/empilhadeira))



[Equipamentos](https://www.lojacoparts.com.br/empilhadeira) (<https://www.lojacoparts.com.br/empilhadeira>)

B [Peça Empilhadeira](https://www.lojacoparts.com.br/empilhadeira) (<https://www.lojacoparts.com.br/empilhadeira>)

[Pneus Empilhadeira](https://www.lojacoparts.com.br/pneus-empilhadeira) (<https://www.lojacoparts.com.br/pneus-empilhadeira>)

[Máquinas Semi-Novas](https://www.lojacoparts.com.br/maquinas-semi-novas) (<https://www.lojacoparts.com.br/maquinas-semi-novas>)

CONTEÚDO

[Fale Conosco](#)

[Locação](https://www.lojacoparts.com.br/pagina/locacao.html) (<https://www.lojacoparts.com.br/pagina/locacao.html>)

[Notícias](https://www.lojacoparts.com.br/pagina/noticias.html) (<https://www.lojacoparts.com.br/pagina/noticias.html>)

[Paleta nova e lança empilhadeira elétrica com bateria de lítio](https://www.lojacoparts.com.br/pagina/paletrans-inova-e-lanca-empilhadeira-eletrica-com-bateria-de-litio.html) (<https://www.lojacoparts.com.br/pagina/paletrans-inova-e-lanca-empilhadeira-eletrica-com-bateria-de-litio.html>)

[lance-empilhadeira-eletrica-com-bateria-de-litio.html](https://api.whatsapp.com/send?phone=5511084735374)

[Serviços](https://www.lojacoparts.com.br/pagina/servicos.html) (<https://www.lojacoparts.com.br/pagina/servicos.html>)



[phone=5511084735374&text=Ol%C3%A1!%20Gostaria%20de%20mais%20informa%C3%A7%C3%B5es%20sobre%20os%20produtos%20](https://api.whatsapp.com/send?phone=5511084735374&text=Ol%C3%A1!%20Gostaria%20de%20mais%20informa%C3%A7%C3%B5es%20sobre%20os%20produtos%20)

SOBRE A LOJA

Com larga experiência no setor de Empilhadeiras desde 1984. Atendendo a pequenas, médias e grandes empresas por todo Brasil e Mercosul, com a qualidade e garantia de serviços, peças, peças e locação que a sua empresa precisa e merece. Tanto tempo de mercado só é conquistado com profissionalismo, seriedade e inovação. Preços sujeitos a alteração a qualquer momento sem aviso prévio!

<https://www.lojacoparts.com.br/>

 <https://www.lojacoparts.com.br/carrinho/index>

CONTATO

 Telefone: (11) 2633-4000  <https://www.lojacoparts.com.br/conta/index>

 Whatsapp: (11) 98473-5374 (<https://api.whatsapp.com/send?phone=5511984735374>)

 E-mail: contato@coparts.com.br (<mailto:contato@coparts.com.br>)

PAGUE COM

 Boleto Bancário	 PagSeguro
--	--

SELOS



Coparts Comercial de Peças e Serviços - EIRELI - CNPJ: 53.355.574/0001-49 © Todos os direitos reservados. 2021

 <https://www.lojaintegrada.com.br/>

utm_source=lojas&utm_medium=rodape&utm_campaign=lojacoparts.com.br)



<https://api.whatsapp.com/send?>

phone=5511984735374&text=Ol%C3%A1!%20Gostaria%20de%20mais%20informa%C3%A7%C3%B5es%20sobre%20os%20produtos%20

(/)

Produtos (0) » Pisos, Estrados e Pallets (/produtos/produtos/pisos-estrados-e-pallets) » Pallets (/produtos/produtos/pisos-estrados-e-pallets/pallets) »  0 (/Carrinho) Pallet Plástico New Vazado 3 Runners 1m x 1,2m

< Voltar



(https://www.gplasticos.com.br/_uploads/ProdutoConfiguracaoGaleriaConfiguracao/Prod)

Pallet Plástico New Vazado 3 Runners 1m x 1,2m

Cód: 3.0005



(<https://web.whatsapp.com?phone=555499166178>)

UN

TOPO

Cor

PRETO BRANCO NATURAL

Compartilhe:

Curtir 0

Compartilhar

Descrição

Características Técnicas

O Pallet Plástico New Vazado 3 Runners 1,0m x 1,2m é fabricado em Polietileno de Alta Densidade (PEAD) ou Polipropileno (PP), garantindo alta qualidade, resistência e durabilidade. Não requer nenhuma manutenção e seu tempo de vida útil pode ultrapassar 10 anos.

Traçado para suportar grandes cargas, é indicado para diversos tipos de negócios, para o armazenamento, organização de cargas e logística reversa.

O Pallet Plástico New Vazado 3 Runners 1,0m x 1,2m tem capacidade estática para até 5000 Kg, capacidade dinâmica para até 1500 Kg e capacidade no rack de até 800 kg (para carga uniformemente distribuída). É possível deixá-lo ainda mais reforçado, inserindo 3 almas de aço em sua base e 04 almas de aço nos runners (sendo uma em cada lateral e duas no runner central).

É leve, atóxico, de fácil higienização e resistente à ácidos, gorduras, solventes e odores. Fabricado nas cores preto, branco e natural, pode ser utilizado em áreas úmidas e câmaras frias.

Indicado para indústria alimentícia, distribuidores de água, refrigerantes, cervejarias e laboratórios farmacêuticos e de cosméticos. Também é indicado para armazenamento, manuseio e transporte de cargas em geral.



(<https://web.whatsapp.com?phone=555499166178>)

Produtos Relacionados





ÓLEO DE COZINHA

(/Produto/adesivo-coleta-seletiva-oleo-de-cozinha)

ADESIVO COLETA SELETIVA ÓLEO DE COZINHA
cod. 6.0011

(/Produto/adesivo-coleta-seletiva-oleo-de-cozinha)

(/Produto/pallet-de-baixo)

PALLET DE C TAMBO

(/Produto/pall-tambores-bai)

Dê sua opinião

0 comentários

Classificar por **Mais antigos**



Adicione um comentário...

Plugin de comentários do Facebook





(/)

 0 (/Carrinho)

G PLÁSTICOS

Telefone:(54) 3219-1415

Logística situada em São Paulo, melhores preços e maior agilidade na entrega para qualquer região do Brasil.

Desenvolvido por:



Powered by

AXYS.ecommerce®



(<http://www.axysweb.com.br/>)



(<https://web.whatsapp.com?phone=555499166178>)

TOPO

(/)

 Produtos [»](#) Pisos, Estrados e Pallets (</produtos/produtos/pisos-estrados-e-pallets/>) [»](#) Pallets (</produtos/produtos/pisos-estrados-e-pallets/pallets/>) [»](#)  0 (/Carrinho) Pallet Plástico New Vazado 3 Runners 1m x 1,2m

[< Voltar](#)



(https://www.gplasticos.com.br/_uploads/ProdutoConfiguracaoGaleriaConfiguracao/Prod)

Pallet Plástico New Vazado 3 Runners 1m x 1,2m

Cód: 3.0005



(<https://web.whatsapp.com?phone=555499166178>)

UN

TOPO

Cor

PRETO BRANCO NATURAL

Compartilhe:

Curtir 0

Compartilhar

Descrição

Características Técnicas

- 3 RUNNERS
- PESO: 13,5Kg
- ALTURA: 150mm
- LARGURA: 1000mm
- COMPRIMENTO: 1200mm
- CAPACIDADE: Estática: 5000Kg | Dinâmica: 1500Kg | Rack: 800Kg
- MATERIAL: PP (Polipropileno) ou PEAD (Polietileno de Alta Densidade)
- CORES DISPONÍVEIS: Preto, Branco e Natural

Produtos Relacionados



(/Produto/pallet-plastico-heavy-vazado)



(<https://web.whatsapp.com?phone=555499166178>)



↑
TOPO

(/Produto/piso-pla:

Dê sua opinião

0 comentários

Classificar por **Mais antigos**



Adicione um comentário...

Plugin de comentários do Facebook

Empresa (<https://www.gplasticos.com.br/institucional/empresa>)

Trabalhe conosco ([\trabalheconosco](#))

Redes sociais

 (<https://www.facebook.com/gplasticosrs>)  (<https://www.instagram.com/gplasticos/>)

 (http://api.whatsapp.com/send?1=pt_BR&phone=5554991661781)

 contato@gplasticos.com.br (<mailto:contato@gplasticos.com.br>)

 (54) 3219-1415 (tel:(54) 3219-1415)

 (54) 99166-1781 (http://api.whatsapp.com/send?1=pt_BR&phone=5554991661781)



(<https://web.whatsapp.com?phone=5554991661781>)



([https://web.whatsapp
phone=555499166178](https://web.whatsapp.com?phone=555499166178))



Escada Alumínio

Escalera de Aluminio

3 DEGRAUS
3 Escalones



Nova plataforma em polipropileno de alta resistência

Nueva plataforma en polipropileno de alta resistencia

3 ANOS DE GARANTIA
3 Años de garantía



Pés, degraus e plataforma antiderrapantes

Patas, escalones y plataforma antideslizantes

SUPORTA ATÉ 120kg

Soporta hasta 120kg



Nova trava de segurança reforçada

Nueva traba de seguridad reforzada

FABRICADO NO BRASIL
HECHO EN BRASIL

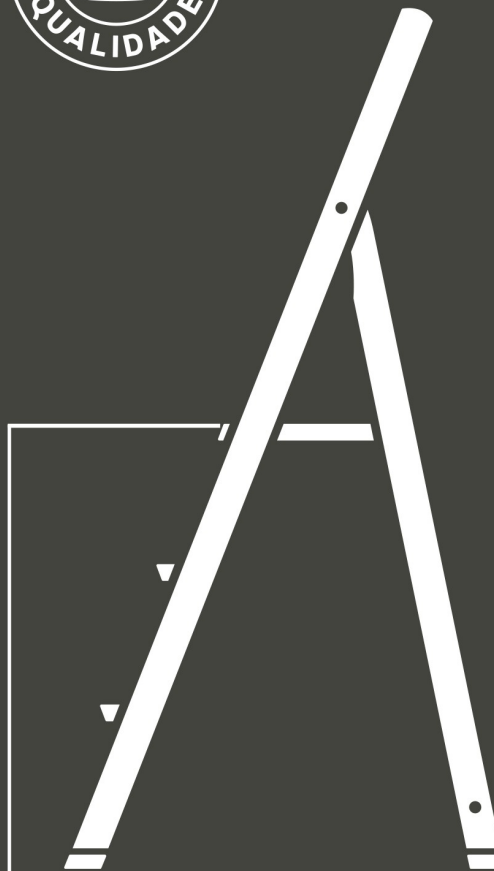

63cm ALTURA DO PATAMAR

63cm de distancia entre el suelo y la plataforma

Medidas / Tamaños: 56cm x 39cm x 1,12m

CONSELHOS DE SEGURANÇA

- Não utilize a escada com calçados deslizantes.
- Use a escada totalmente aberta e travada.
- Observe o peso máximo suportado pela escada antes de subir com materiais.
- Ao subir e descer da escada, fique sempre de frente para os degraus.
- Tenha cautela ao usar o último degrau, procurando apoiar-se bem.
- Mantenha-se sempre no centro da escada, evitando movimentos bruscos.
- Não use em piso escorregadio ou irregular.
- Não suba ou desça a escada com objetos nas mãos.
- Não coloque objetos sobre o degrau.
- Mantenha sempre os dois pés no degrau.
- Não utilize a escada por duas pessoas simultaneamente.
- Mantenha os degraus limpos e secos.
- Para limpeza da escada, use somente pano, água e sabão.

ATENÇÃO:

- Este produto é para uso exclusivamente não continuado, geralmente ligado à atividade doméstica.
- Este produto não foi projetado para uso continuado, geralmente ligado à atividade semiprofissional, profissional e industrial.
- O uso de escadas é uma atividade séria, que envolve riscos de acidentes graves e/ou fatais, portanto leia atentamente as instruções. Qualquer dúvida e/ou comentário, entre em contato com o serviço de atendimento ao consumidor.
- Uso exclusivo para fins domésticos.
- Verifique regularmente o estado de sua escada, nunca utilize uma escada danificada ou com peças soltas.
- Escada em aço ou alumínio conduz eletricidade. Não utilize esta escada próxima a rede elétrica.

SEMPRE ANTES DE USAR UMA ESCADA:

- Antes de utilizar a escada, verifique as condições do produto.
- Descarte a escada se trincada, quebrada, desgastada, avariada, exposta a fogo ou à corrosão química.
- Se ela encontra-se perfeitamente aberta, ou seja, corretamente armada e travada.
- Se o piso onde se encontra não é liso ou molhado, para evitar deslocamentos da escada.

ESCADAS NÃO DEVEM SER UTILIZADAS POR:

- Crianças, gestantes ou pessoas idosas.
- Pessoas que sofrem de labirintite, vertigens, tonturas e/ou outros males que possam ser desencadeados e/ou agravados pelo ato de subir, descer, e/ou olhar para cima ou para baixo enquanto estiver se utilizando de uma escada.
- Pessoas que não estiverem em boas condições de saúde físicas e/ou mentais, para que acidentes sejam evitados.



Escada Alumínio

Escalera de Aluminio

8 DEGRAUS
8 Escalones

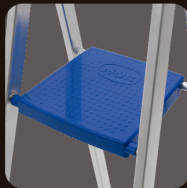

Nova plataforma em polipropileno de alta resistência

Nueva plataforma en polipropileno de alta resistencia

3 ANOS DE GARANTIA
3 Años de garantía



Pés, degraus e plataforma antiderrapantes

Patas, escalones y plataforma antideslizantes



Nova trava de segurança reforçada

Nueva traba de seguridad reforzada

SUPORTA ATÉ 120kg

Soporta hasta 120kg

COM FITA DE SEGURANÇA
CON CINTA DE SEGURIDAD

FABRICADO NO BRASIL
HECHO EN BRASIL

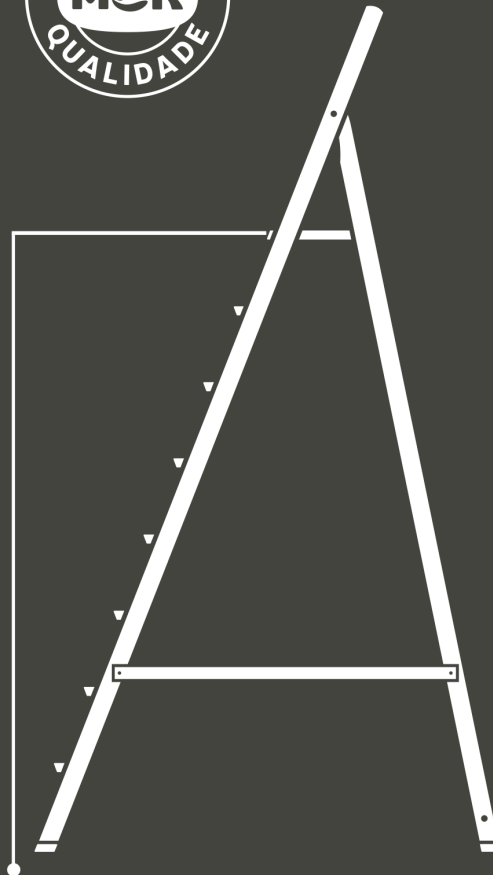

1,73m ALTURA DO PATAMAR

1,73m de distancia entre el suelo y la plataforma

Medidas / Tamaños: 1,13m x 51cm x 2,22m

CONSELHOS DE SEGURANÇA

- Não utilize a escada com calçados deslizantes.
- Use a escada totalmente aberta e travada.
- Observe o peso máximo suportado pela escada antes de subir com materiais.
- Ao subir e descer da escada, fique sempre de frente para os degraus.
- Tenha cautela ao usar o último degrau, procurando apoiar-se bem.
- Mantenha-se sempre no centro da escada, evitando movimentos bruscos.
- Não use em piso escorregadio ou irregular.
- Não suba ou desça a escada com objetos nas mãos.
- Não coloque objetos sobre o degrau.
- Mantenha sempre os dois pés no degrau.
- Não utilize a escada por duas pessoas simultaneamente.
- Mantenha os degraus limpos e secos.
- Para limpeza da escada, use somente pano, água e sabão.

ATENÇÃO:

- Este produto é para uso exclusivamente não continuado, geralmente ligado à atividade doméstica.
- Este produto não foi projetado para uso continuado, geralmente ligado à atividade semiprofissional, profissional e industrial.
- O uso de escadas é uma atividade séria, que envolve riscos de acidentes graves e/ou fatais, portanto leia atentamente as instruções. Qualquer dúvida e/ou comentário, entre em contato com o serviço de atendimento ao consumidor.
- Uso exclusivo para fins domésticos.
- Verifique regularmente o estado de sua escada, nunca utilize uma escada danificada ou com peças soltas.
- Escada em aço ou alumínio conduz eletricidade. Não utilize esta escada próxima a rede elétrica.

SEMPRE ANTES DE USAR UMA ESCADA:

- Antes de utilizar a escada, verifique as condições do produto.
- Descarte a escada se trincada, quebrada, desgastada, avariada, exposta a fogo ou à corrosão química.
- Se ela encontra-se perfeitamente aberta, ou seja, corretamente armada e travada.
- Se o piso onde se encontra não é liso ou molhado, para evitar deslocamentos da escada.

ESCADAS NÃO DEVEM SER UTILIZADAS POR:

- Crianças, gestantes ou pessoas idosas.
- Pessoas que sofrem de labirintite, vertigens, tonturas e/ou outros males que possam ser desencadeadores e/ou agravados pelo ato de subir, descer, e/ou olhar para cima ou para baixo enquanto estiver se utilizando de uma escada.
- Pessoas que não estiverem em boas condições de saúde físicas e/ou mentais, para que acidentes sejam evitados.