



MINISTÉRIO DA EDUCAÇÃO
Secretaria de Educação Profissional e Tecnológica
Instituto Federal de Educação, Ciência e Tecnologia do Rio Grande do Sul
Campus Restinga

ATESTADO DE CAPACIDADE TÉCNICA 01/2021

Atesto, para os devidos fins, que a empresa GEINE H CUNHA EIRELI - ME (GFX COMERCIO E SERVIÇOS LTDA), inscrita no CNPJ nº 28.207.226/0001-87, com sede à Rua 38, nº 08 – Quadra 27 - Bairro Vinhais – São Luís/MA – CEP: 65.070-830, forneceu a este Campus do IFRS o material abaixo relacionado:

Material	Quant.	Licitação – UASG	Empenho	Nota Fiscal	Data NF
Item 02 – Quadro Branco de vidro 200 x 120.	14 Unidades	PE SRP 67/2020 - 154047 (Adesão à ARP nº 80/2020)	2020NE800183	000.000.363	28/01/2021

Tendo-os fornecido em acordo com as especificações do Termo de Referência/Edital e atendido satisfatoriamente às condições e prazos de entrega pré-estabelecidos, não havendo reclamação ou objeção quanto à qualidade dos materiais fornecidos, a empresa supracitada, portanto, vem cumprindo com as obrigações assumidas nas respectivas Licitações, inexistindo em nossos registros, até a presente data, fatos que a desabonem.

Fatos supervenientes, posteriores a esta data, dos quais resultem penalidades, serão obrigatoriamente registrados no SICAF.

Porto Alegre/RS, 09 de fevereiro de 2021.

CAROLINE DAIANE KULBA
Diretora-Geral Eventual do IFRS - *Campus Restinga*
Portaria nº 40/2020/RESTINGA/IFRS



MINISTÉRIO DA EDUCAÇÃO
COLÉGIO PEDRO II
CAMPUS SÃO CRISTÓVÃO I

Campo de São Cristóvão, 177 - Rio de Janeiro - RJ – CEP 20.921-903
Telefone: 3891-1148 – e-mail: csc1@cp2.g12.br

ATESTADO DE CAPACIDADE TÉCNICA

Atestamos para os devidos fins que a empresa GEINE H. C. CUNHA EIRELI - GFX COMERCIO E SERVIÇOS LTDA, inscrita no CNPJ sob o nº 28.207.226/0001-87, estabelecida em Rua 38, Nº 08 – Quadra 27 – Vinhais, CEP: 65070-830, forneceu para essa instituição: Colégio Pedro II – Campus São Cristóvão I, inscrita no CNPJ: 42.414.284/0012-65, os materiais abaixo especificados:

- **Item 1:** QUADRO AVISOS MURAL, FORMATO RETANGULAR, COM MOLDURA EM ALUMÍNIO E BORDAS ARREDONDADAS, REVESTIDO EM CORTIÇA DE 0,6MM. FUNDO DA TELA EM CHAPA DE FIBRA DE MADEIRA. MEDIDAS - APROXIMADAS: 90 X 120CM - MARCA: STALO - Quantidade: 150 unidades

Objetos provenientes do Pregão para Registro de Preços nº 05/2020, solicitados por meio da nota de empenho 2020NE800166 e entregues com nota fiscal nº379. Atestamos ainda que tais materiais foram fornecidos nas especificações cotadas e em tempo hábil, como determinado em edital. Até a presente data não há, em nossos registros, fatos que desabonem sua conduta e responsabilidade com as obrigações assumidas.

Rio de Janeiro, 08 de julho de 2021.

Atenciosamente,

Maria Cristina da Silva Galvão
Diretora Geral - Ordenador de Despesas
Colégio Pedro II – Campus São Cristóvão I



MINISTÉRIO DA DEFESA
EXÉRCITO BRASILEIRO
D E C E X - DESMIL
CENTRO DE PREPARAÇÃO DE OFICIAIS DA RESERVA DO RECIFE
Endereço: Av. 17 de agosto, 1020, Casa Forte, 52060-335

ATESTADO DE CAPACIDADE TÉCNICA

Atestamos, a pedido da interessada e para fins de prova, aptidão de desempenho e atestado de execução, que a empresa **GEINE H C CUNHA EIRELI**, inscrita no CNPJ sob o nº **28207226/0001-87**, estabelecida na RUA TRINTA E OITO, 08 – VINHAIS, São Luiz /Maranhão, forneceu material ao **Centro de Preparação de Oficiais da Reserva do Recife (CPOR/R)**, CNPJ nº **09.631.153/0001-01**, conforme empenho 2020NE000978, cujo objeto:

- *Quadro branco, material: vidro temperado, acabamento superficial moldura: temperado, finalidade: sala de aula, largura: 3,00 m, características adicionais: milimetrado, anti reflexivo, tipo fixação: acessórios para instalação, material moldura: película de proteção do vidro, altura: 1,20 m.*

Registramos, ainda, que o fornecimento do material, acima referido, apresentaram excelente qualidade, tendo a empresa cumprido fielmente com suas obrigações, nada constando que a desabone técnica e comercialmente, até a presente data.

Recife-PE, 15 de setembro de 2021.

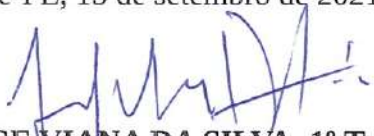
JORGE VIANA DA SILVA -1º Ten
Almoxarife do CPOR/R
CPF Nº 822.802744-34

JORGE VIANA DA SILVA - 1º TEN
ALMOXARIFE DO CPOR/R



Ministério da Saúde
Secretaria Especial de Saúde Indígena
Distrito Sanitário Especial Indígena - Tocantins
Serviço de Recursos Logísticos

ATESTADO DE CAPACIDADE TÉCNICA Nº 16/2019

Processo nº 25066.000398/2019-69

Interessado: GEINE H C CUNHA EIRELI

1. Atestamos para os devidos fins que a empresa **GEINE H C CUNHA EIRELI-ME**, inscrita no CNPJ sob nº **28.207.226/0001-87**, estabelecida na Rua 38 nº 08, Bairro Vinhais - São Luis/MA, forneceu ao **DISTRITO SANITÁRIO ESPECIAL INDÍGENA - TOCANTINS**, inscrito no CNPJ sob o nº: **00.394.544-0099-99**, situado na Quadra 103 Sul, Avenida LO 01, Lote 82, CEP : 77.015-028 – Palmas/TO, conforme item 78 do Pregão nº 18/2018, o Material específico abaixo:

ITEM	DESCRIÇÃO	QUANTIDADE
01	CADEIRA ESCRITÓRIO, BASE EM AÇO CARBONO PINTADO NA COR PRETA, COM RODÍZIOS INCLUSOS PARA FACILITAR A MOVIMENTAÇÃO. AJUSTE DE ALTURA DE 93 CM A 104 CM. ENCOSTO E ASSENTO ESTOFADOS COM ES PUMA E REVESTIDOS EM COURO SINTÉTICO NA COR PRETA. SUPORTE ATÉ 120 KG.	29

2. O Material supracitado faz referência ao empenho nº 2019NE800232, Nota Fiscal nº 000.000.028.

3. Atestamos ainda, que tal fornecimento ocorreu dentro do prazo legal de entrega e que as especificações técnicas estavam dentro dos parâmetros de qualidade exigidos para os mesmos, não existindo, nada em nossos registros, que desabonem sua conduta e responsabilidade com as obrigações assumidas.

Atenciosamente,

CESIOMAR CAMARA NUNES

Administrador

Membro da Comissão de Recebimento de Materiais

Ciente das informações prestadas,

MARCELA LUCENA DOS SANTOS

Coordenador do DSEI/TO



Documento assinado eletronicamente por **Cesiomar Câmara Nunes, Administrador(a)**, em 29/05/2019, às 17:59, conforme horário oficial de Brasília, com fundamento no art. 6º, § 1º, do [Decreto nº 8.539, de 8 de outubro de 2015](#); e art. 8º, da [Portaria nº 900 de 31 de Março de 2017](#).



Documento assinado eletronicamente por **Sidney Mariano de Brito, Coordenador(a) Distrital de Saúde Indígena, Substituto(a)**, em 30/05/2019, às 11:57, conforme horário oficial de Brasília, com fundamento no art. 6º, § 1º, do [Decreto nº 8.539, de 8 de outubro de 2015](#); e art. 8º, da [Portaria nº 900 de 31 de Março de 2017](#).



A autenticidade deste documento pode ser conferida no site http://sei.saude.gov.br/sei/controlador_externo.php?acao=documento_conferir&id_orgao_acesso_externo=0, informando o código verificador **9507738** e o código CRC **F858D82A**.



**MINISTÉRIO DA SAÚDE
SECRETARIA ESPECIAL DE SAÚDE INDÍGENA
DISTRITO SANITÁRIO ESPECIAL INDÍGENA DO MARANHÃO**

*Rua 05 de janeiro, 166 – Jordoá
CEP: 65.040-450/ São Luis – MA
Fone/Fax: (98) 2016 7474*

ATESTADO DE CAPACIDADE TÉCNICA

Este Distrito Sanitário Especial Indígena do Maranhão atesta para os devidos fins que a empresa, GEINE H C CUNHA EIRELI-ME, Com CNPJ: 28.207.226/0001-87, forneceu a este Distrito os produtos químicos, objeto Nota de Empenho nº 2018NE800749, adquirido por meio do Pregão Eletrônico para registro de preços.

Informo que os produtos foram entregues conforme descrição solicitada, de forma satisfatória, não existindo em nossos arquivos nada que desabone a conduta dessa empresa.

São Luis – Maranhão, 19 de Dezembro de 2018.

Alexandre Oliveira Cantuária
Coordenador Distrito DSEI-MA/SESAI-MA.

NOTA DE EMPENHO

EMISSAO : 31Out18 NUMERO: 2018NE800749 ESPECIE: EMPENHO DE DESPESA
EMITENTE : 257034/00001 - DISTRITO SANIT.ESP.INDIGENA - MARANHAO
CNPJ : 00394544/0106-52 FONE: ALEXANDRE(98)99157-4176 / ALDERI(98)2016-7
ENDERECO : R CINCO DE JANEIRO, 166 JORDOA, SAO LUIS/MA
MUNICIPIO : 0921 - SAO LUIS UF: MA CEP: 65040-450

CREDOR : 28207226/0001-87 - GEINE H C CUNHA EIRELI
ENDERECO : TRINTA E OITO 08 VINHAIS
MUNICIPIO : 0921 - SAO LUIS UF: MA CEP: 65070-830

TAXA CAMBIO:
OBSERVACAO / FINALIDADE
AQUISICAO DE INSUMOS PARA MQAI PARA ATENDER DEMANDAS DO DSEI-MA. ATA DE REGIS
TRO DE PREÇOS 08/2018. PREGAO 006/2018. PROCESSO 25046.001890/2017-28. PROC
ORIGEM: 2018PR00006

CLASS : 2 36901 10511206576840001 091360 6151000000 339030 000000
TIPO : ORDINARIO MODAL.LICIT.: PREGAO
AMPARO: LEI10520 INCISO: PROCESSO: 25046001890201728
UF/MUNICIPIO BENEFICIADO: MA /
ORIGEM DO MATERIAL : NACIONAL
REFERENCIA: ART01 LEI10520/02 NUM. ORIG.:

VALOR ORIGINAL : 2.980,00
DOIS MIL, NOVECENTOS E OITENTA REAIS*****

ESPECIFICACAO DO MATERIAL OU SERVICO

ND: 339030 SUBITEM: 11 -MATERIAL QUIMICO
SEQ.: 1 QUANTIDADE: 10 VALOR UNITARIO: 149,00
VALOR DO SEQ. : 1.490,00

10,00000 UNIDADE
REAGENTE ANALÍTICO,, TIPO SOLUÇÃO DE CALIBRAÇÃO, APLICAÇÃO PARA EQUIPAMENTO
MONITORAMENTO QUALIDADE DE ÁGUA
MARCA: SPECSOL ITEM DO PROCESSO: 00009 ITEM DE MATERIAL: 000432941

SUBTOTAL : 1.490,00

NOTA DE EMPENHO

PAGINA: 2

EMISSAO : 31Out18 NUMERO: 2018NE800749 PROCESSO: 25046001890201728
 EMITENTE : 257034/00001 - DISTRITO SANIT.ESP.INDIGENA - MARANHAO
 CREDOR : 28207226/0001-87 - GEINE H C CUNHA EIRELI
 ESPECIFICACAO DO MATERIAL OU SERVICO

SEQ.: 2 QUANTIDADE: 10 VALOR UNITARIO: 149,00
 VALOR DO SEQ. : 1.490,00

10,00000 UNIDADE

REAGENTE ANALÍTICO,, TIPO SOLUÇÃO DE CALIBRAÇÃO, APLICAÇÃO PARA EQUIPAMENTO
 MONITORAMENTO QUALIDADE DE ÁGUA

MARCA: SPECSOL ITEM DO PROCESSO: 00010 ITEM DE MATERIAL: 000432941

Alexandre Oliveira Cantuária
 Alexandre O. Cantuária
 Alexandre O. Cantuária
 Alexandre O. Cantuária

TOTAL : 2.980,00

 ALEXANDRE O. CANTUÁRIA
 ORDENADOR

 ALDERI ARAUJO DA SILVA
 GESTOR FINANCEIRO



Ministério da Saúde
Secretaria Especial de Saúde Indígena
Distrito Sanitário Especial Indígena - Alto Rio Solimões
Serviço de Recursos Logísticos

ATESTADO DE CAPACIDADE TÉCNICA Nº 7/2021

Processo nº 25036.000372/2020-10

Interessado: Geine H C Cunha Eirelli - ME

Sra, Geinne Hellene Carvalho Cunha.

1. Atesto para os devidos fins, que a empresa **Geine H C Cunha Eirelli - ME**, com sede a Rua 38, n ° 08 - Quadra 27 - Vinhais. CEP: 65070-830, inscrita no CNPJ: **28207226/0001-87**. Forneceu satisfatoriamente ao **Distrito Sanitário Especial Indígena/Alto Rio Solimões** inscrito no CNPJ: **00394.544/0102-29**, com sede a Rua: São João Batista, n ° 22, Bairro: Santa Rosa. **Tabatinga/AM**.

1.1. O item abaixo relacionado, através da Nota de Empenho 2020NE800365

Descrição	Nota de Empenho	Quantidade (s)	Local de Entrega	Valor Unitário	Valor Total
Cadeira em aço simples, construção sólida e de grande estabilidade, toda em chapa de aço esmaltado, pés com ponteiros. Dimensões assento/chão 0.43 M - encosto/chão: 0,85 M, Cor Branca. Marca: Só Aço	2020NE800365	150	DSEI/ARS	R\$ 170,00	R\$ 25.500,00
VALOR TOTAL DA NOTA DE EMPENHO:					R\$ 25.500,00

2. Os materiais foram entregues dentro do prazo estipulado e se encontravam em perfeito estado, nada havendo, portanto que desabone sua conduta e capacidade técnica.

WEYDSON GOSSEL PEREIRA
Coordenador Distrital de Saúde Indígena
Distrito Sanitário Especial Indígena/Alto Rio Solimões



Documento assinado eletronicamente por **Weydson Gossel Pereira, Coordenador(a) Distrital de Saúde Indígena**, em 04/05/2021, às 18:05, conforme horário oficial de Brasília, com fundamento no art. 6º, § 1º, do [Decreto nº 8.539, de 8 de outubro de 2015](#); e art. 8º, da [Portaria nº 900 de 31 de Março de 2017](#).



A autenticidade deste documento pode ser conferida no site http://sei.saude.gov.br/sei/controlador_externo.php?acao=documento_conferir&id_orgao_acesso_externo=0, informando o código verificador **0020241115** e o código CRC **49A24037**.



MINISTÉRIO DA SAÚDE
Secretaria Especial de Saúde Indígena
Distrito Sanitário Especial Indígena Xavante
Rua Pires de Campos, 681, Centro – Barra do Garças – MT / CEP: 78.600-000
Tel: (66) 3401-1279/ 8204 e-mail: dseixav.sesai@saude.gov.br

ATESTADO DE CAPACIDADE TÉCNICA

Atestamos, para os devidos fins, que a Empresa GEINE H C CUNHA EIRELI (GFX COMERCIO E SERVIÇOS LTDA), inscrita no CNPJ nº 28.207.226/0001-87, sediada a Rua 38, Nº 08 – Quadra 27 – Vinhais - CEP: 65070-830 - São Luís – MA participou de pregão realizado pelo Distrito Sanitário Especial Indígena Xavante, conforme descrito a seguir:

OBJETO CONTRATADO: AQUISIÇÃO DE EQUIPAMENTOS ODONTOLÓGICOS DESTINADOS AO ATENDIMENTO DA DEMANDA DO PROGRAMA DE SAÚDE BUCAL DO DSEI XAVANTE RELATIVAS A EQUIPAGEM DOS CONSULTÓRIOS A SEREM INSTALADOS NAS ALDEIAS DE CAMPINAS, ALDEONA E PALMEIRAS, ADSTRITAS AO POLO DE CAMPINÁPOLIS; ALDEIA BATÓVI, AO POLO BASE DE PARANATINGA, ALDEIAS NOSSA SENHORA DE FÁTIMA E NOSSA SENHORA DE GUADALUPE, AO POLO BASE DE SÃO MARCO; ALDEIA CACHOEIRA, AO POLO BASE DE AGUA BOA E SÃO JOSÉ E VOLTA GRANDE, AO POLO BASE DE SANGRADOURO/DSEI XAVANTE/SESAI/MS.

PROCESSO ADMINISTRATIVO N: 25050.000092/2018-09

PREGÃO ELETRÔNICO SRP N. 01/2018

Ata de Registro de Preço Nº 37/2018

Com base nas informações prestadas pelo gestor do contrato, **Terezinha Pereira de Oliveira**, Coordenador Distrital de Saúde Indígena Xavante - substituto, atesta-se que a contratada cumpriu com suas obrigações assumidas, não constando nos arquivos deste Distrito nada que possa desabonar sua capacidade técnica.

Barra do Garças, 30 de Abril de 2019

Terezinha Pereira de Oliveira
Coordenador Distrital de Saúde Indígena -substituto
DSEI Xavante

**HUAC**
HOSPITAL UNIVERSITÁRIO ALCIDES CARNEIRO**EBSERH**
HOSPITAIS UNIVERSITÁRIOS FEDERAIS

HOSPITAL UNIVERSITÁRIO ALCIDES CARNEIRO
Rua Carlos Chagas, s/nº - Bairro São José
Campina Grande-PB, CEP 58400-398
- <http://huac-ufcg.ebserh.gov.br>

Atestado de Capacidade Técnica - SEI

Processo nº 23769.010421/2020-14

ATESTADO DE CAPACIDADE TÉCNICA

Atestamos para todos os fins de direito, que a empresa **GEINE H C CUNHA EIRELI**, CNPJ: 28.207.226/0001-87, estabelecida à Rua Trinta e Oito, nº 08, Quadra 27 - Vinhais, São Luís – MA, forneceu satisfatoriamente os equipamentos constantes na Nota Fiscal nº 000.404, série 1, ao Hospital Universitário Alcides Carneiro – HUAC, filial da Empresa Brasileira de Serviços Hospitalares – EBSERH, CNPJ: 15.126.437/0032-40, conforme abaixo especificados:

- LOUSA DE VIDRO BRANCA, TIPO 01, COM 2,00M DE LARGURA E 1,20M DE ALTURA;
- LOUSA DE VIDRO BRANCA, TIPO 02, COM 3,00M DE LARGURA E 1,20M DE ALTURA;

Informamos ainda que, a entrega dos materiais acima referidos, apresentaram bom desempenho operacional, tendo a empresa cumprido fielmente com suas obrigações assumidas, nada constando em nossos registros que a desabone técnica e comercialmente, até a presente data.

Campina Grande, 22 de junho de 2021.

(assinado eletronicamente)

CLAUDIA VALERIA FERNANDES DA SILVA
Chefe da Unidade de Patrimônio/HUAC
Mat: 2423231



Documento assinado eletronicamente por **Claudia Valeria Fernandes da Silva, Chefe de Unidade**, em 22/06/2021, às 11:38, conforme horário oficial de Brasília, com fundamento no art. 6º, § 1º, do [Decreto nº 8.539, de 8 de outubro de 2015](#).



A autenticidade deste documento pode ser conferida no site https://sei.ebserh.gov.br/sei/controlador_externo.php?acao=documento_conferir&id_orgao_acesso_externo=0, informando o código verificador **14423330** e o código CRC **CACC9FA1**.

Referência: Processo nº 23769.010421/2020-14 SEI nº 14423330



COMPLEXO HOSPITALAR DA UNIVERSIDADE FEDERAL DO CEARÁ
 Rua Pastor Samuel Munguba, nº 1290 - Bairro Rodolfo Teófilo
 Fortaleza-CE, CEP 60430-372
 - <http://ch-ufc.ebserh.gov.br>

Atestado de Capacidade Técnica - SEI

Fortaleza, data da assinatura eletrônica.

Processo nº 23533.034132/2021-55

Interessado: GEINE H C CUNHA EIRELI

DADOS DA EMPRESA:

RAZÃO SOCIAL: GEINE H C CUNHA EIRELI

ENDEREÇO: Rua 38, nº 08

BAIRRO: Vinhais

CEP: 65070-830

CIDADE/UF: São Luis, Maranhão

CNPJ: 28.207.226/0001-87

INSC. MUNICIPAL: 98229209

DADOS DO CONTRATO:

PARTICIPAÇÃO ao Pregão Eletrônico nº 23/2020, UASG 155007, Contrato nº 77/2020 - Processo nº 23533.045558/2020-53 / 23477.011472/2020-49

Empenho nº 2020NE804444 - itens 35 e 36.

DADOS DO SERVIÇO:

Aquisição de mobiliários e equipamentos eletrodomésticos a fim de reestruturar e revitalizar com qualidade, conforto e modernidade os espaços e ambientes destinados ao ensino, tais como: salas de aula, auditórios, bibliotecas, repousos de residentes e alunos, aprimorando o cenário de prática dos Hospitais Universitários Federais da Rede Ebserh, conforme especificações e quantitativos estabelecidos no Termo de Referência, anexo do Edital.

ATESTADO:

Atestamos, para todos os fins de direito, que a empresa GEINE H C CUNHA EIRELI, CNPJ nº 28.207.226/0001-87, cumpriu pontualmente com as obrigações assumidas, no tocante do objeto solicitado, não existindo nada que desabone a sua CAPACIDADE E IDONEIDADE PROFISSIONAL.

CARLOS AUGUSTO ALENCAR JÚNIOR
 SUPERINTENDENTE DA EBSEH - COMPLEXO HOSPITALAR DO CEARÁ (HUWC E MEAC)/UFC

EUGENIE DESIRÉE RABELO NÉRI VIANA
 GERENTE ADMINISTRATIVA DA EBSEH - COMPLEXO HOSPITALAR DO CEARÁ (HUWC E MEAC)/UFC

LISIÊUX MELO SILVA
 CHEFE SUBSTITUTA DA UNIDADE DE CONTRATOS DA EBSEH - COMPLEXO HOSPITALAR DO CEARÁ (HUWC E MEAC)/UFC

ANTONIO EVERARDO SOARES ALVES
 GESTOR DO CONTRATO



Documento assinado eletronicamente por Lisieux Melo Silva, Chefe de Unidade, Substituto(a), em 15/09/2021, às 14:57, conforme horário oficial de Brasília, com fundamento no art. 6º, § 1º, do [Decreto nº 8.539, de 8 de outubro de 2015](#).



Documento assinado eletronicamente por **Antonio Everardo Soares Alves, Gestor(a) de Contrato**, em 15/09/2021, às 15:10, conforme horário oficial de Brasília, com fundamento no art. 6º, § 1º, do [Decreto nº 8.539, de 8 de outubro de 2015](#).



Documento assinado eletronicamente por **Laurimberg Diniz Cavalcante, Gerente, Substituto(a)**, em 15/09/2021, às 16:40, conforme horário oficial de Brasília, com fundamento no art. 6º, § 1º, do [Decreto nº 8.539, de 8 de outubro de 2015](#).



Documento assinado eletronicamente por **Carlos Augusto Alencar Junior, Superintendente**, em 15/09/2021, às 22:09, conforme horário oficial de Brasília, com fundamento no art. 6º, § 1º, do [Decreto nº 8.539, de 8 de outubro de 2015](#).



A autenticidade deste documento pode ser conferida no site https://sei.ebserh.gov.br/sei/controlador_externo.php?acao=documento_conferir&id_orgao_acesso_externo=0, informando o código verificador **16259996** e o código CRC **D82D9582**.

Referência: Processo nº 23533.034132/2021-55 SEI nº 16259996



HOSPITAL UNIVERSITÁRIO DA UNIVERSIDADE FEDERAL DE JUIZ DE FORA
Avenida Eugênio do Nascimento, s/nº - Bairro Dom Bosco
Juiz de Fora-MG, CEP 36038-330
- <http://huufjf.ebserh.gov.br>

Atestado de Capacidade Técnica - SEI

Processo nº 23765.014327/2020-74

Interessado: INE H C CUNHA EIRELI

ATESTADO DE CAPACIDADE TÉCNICA

Atestamos, para fins de comprovação técnica, que a empresa INE H C CUNHA EIRELI, inscrita no CNPJ/MF sob o nº 8207226/0001-87, com sede na Rua Recanto Vinhais, São Luís - MA, CEP: 65070-830, forneceu quadro de vidro, conforme as especificações contidas no empenho 2020NE806218, emitido por este hospital, inscrito no CNPJ nº 15.126.437/0025-10, com sede na Avenida Eugênio do Nascimento, S/N – Bairro Aeroporto – Juiz de Fora/MG – CEP: 36038-330. Os dados contratuais são os que seguem:

1. Empenho 2020NE806218;

2. Data do empenho: 30/12/2020

3. Objeto: QUADRO BRANCO, MATERIAL VIDRO TEMPERADO, ACABAMENTO SUPERFICIAL MOLDURA TEMPERADO, COR MOLDURA BRANCO, COMPRIMENTO 200 CM, CARACTERÍSTICAS ADICIONAIS SUPORTE PARA APAGADOR E CANETAS, TIPO FIXAÇÃO ACESSÓRIOS PARA INSTALAÇÃO, MATERIAL MOLDURA PELÍCULA DE PROTEÇÃO DO VIDRO, ALTURA 120 CM

A referida empresa atendeu plenamente aos padrões de qualidade exigidos, cumprindo pontualmente com as obrigações assumidas, no que tange ao fornecimento do equipamento solicitado, não existindo em nossos arquivos fatos que desabonem sua conduta e sua responsabilidade para com as obrigações assumidas.

Assim não há fatos que impedem a emissão deste atestado, pois a entrega foi realizada a contento.

(assinado eletronicamente)

RODRIGO GONÇALVES RIBEIRO
Chefe da Unidade de Patrimônio
SIAPE: 2391579

(assinado eletronicamente)

LUDMILLA RODRIGUES COSTA GONÇALVES
Gerente Administrativa
SIAPE: 1678695



Documento assinado eletronicamente por **Rodrigo Gonçalves Ribeiro, Chefe de Unidade**, em 15/09/2021, às 10:31, conforme horário oficial de Brasília, com fundamento no art. 6º, § 1º, do [Decreto nº 8.539, de 8 de outubro de 2015](#).



Documento assinado eletronicamente por **Ludmilla Rodrigues Costa Goncalves, Gerente**, em 15/09/2021, às 11:30, conforme horário oficial de Brasília, com fundamento no art. 6º, § 1º, do [Decreto nº 8.539, de 8 de outubro de 2015](#).



A autenticidade deste documento pode ser conferida no site

[https://sei.ebserh.gov.br/sei/controlador_externo.php?](https://sei.ebserh.gov.br/sei/controlador_externo.php?acao=documento_conferir&id_orgao_acesso_externo=0)

[acao=documento_conferir&id_orgao_acesso_externo=0](https://sei.ebserh.gov.br/sei/controlador_externo.php?acao=documento_conferir&id_orgao_acesso_externo=0), informando o código verificador **16235771**

e o código CRC **CB4E60A4**.

Referência: Processo nº 23765.014327/2020-74 SEI nº 16235771



HOSPITAL UNIVERSITÁRIO ONOFRE LOPES DA UNIVERSIDADE FEDERAL DO RIO GRANDE DO NORTE
 Avenida Nilo Peçanha, nº 620 - Bairro Petrópolis
 Natal-RN, CEP 59012-300
 - <http://huol-ufrn.ebserh.gov.br>

Atestado de Capacidade Técnica - SEI

Processo nº 23526.019587/2021-30

Interessado: **GEINE H C CUNHA EIRELI**

Atestamos para os devidos fins, que a empresa **GEINE H C CUNHA EIRELI**, inscrita no CNPJ sob o nº 28.207.226/0001-87, estabelecida na Rua 38, nº 08, bairro Vinhais, na cidade de São Luis, Estado do Maranhão, forneceu ao HOSPITAL UNIVERSITARIO ONOFRE LOPES, inscrito (o) no CNPJ sob o nº 15.126.437/0007-39, em junho de 2021, os seguintes produtos:

DESCRIÇÃO DO PRODUTO	QTDE.	NF-E	NOTA DE EMPENHO
LOUSA EM VIDRO TEMPERADO 200X120	01	479/2021	2020NE802837
LOUSA EM VIDRO TEMPERADO 300X120	02	479/2021	2020NE802837

Atestamos que tais fornecimentos foram executados. Registramos, ainda, que a empresa cumpriu com suas obrigações, não havendo nada que a desabone técnica e comercialmente, até a presente data.

Por ser verdade, firmamos o presente.

(Assinado eletronicamente)
 José **Ronaldo** Oliveira Lima
 Chefe da Unidade de Patrimônio
 Matrícula 2204102
 HUOL-UFRN/Ebserh



Documento assinado eletronicamente por **Jose Ronaldo Oliveira Lima, Chefe de Unidade**, em 22/09/2021, às 14:53, conforme horário oficial de Brasília, com fundamento no art. 6º, § 1º, do [Decreto nº 8.539, de 8 de outubro de 2015](#).



A autenticidade deste documento pode ser conferida no site https://sei.ebserh.gov.br/sei/controlador_externo.php?acao=documento_conferir&id_orgao_acesso_externo=0, informando o código verificador **16425965** e o código CRC **E1B043B3**.

Referência: Processo nº 23526.019587/2021-30 SEI nº 16425965



HOSPITAL UNIVERSITÁRIO EDGARD SANTOS DA UNIVERSIDADE FEDERAL DA BAHIA
Rua Doutor Augusto Viana, s/nº - Bairro Canela
Salvador-BA, CEP 40110-060
- <http://hupes.ebserh.gov.br>

Atestado de Capacidade Técnica - SEI

Processo nº 23534.014906/2021-11

Interessado: GEINE HELLENE CARVALHO CUNHA

Atestamos para os devidos fins, que a **GEINE H C CUNHA EIRELI**, pessoa jurídica de direito privado, inscrita no CNPJ Nº 28207226/0001-87, estabelecida à Rua 38, Nº 08 – Quadra 27 – Vinhais - CEP: 65070-830-São Luís - MA, fornecedor de LOUSA DE VIDRO BRANCA através do contrato 77/2020, Oriundo do Pregão 23/2020 (UASG 155007), especificados abaixo, não existindo em nossos registros, até a presente data, fatos que desabonem sua conduta e responsabilidade com as obrigações assumidas:

ITENS	DESCRIÇÃO DO ITEM	QUANTIDADE	EMPENHOS	NOTA FISCAL
35	LOUSA DE VIDRO BRANCA, TIPO 01, COM 2,00M DE LARGURA E 1,20M DE ALTURA	20	2020NE802286	382
36	LOUSA DE VIDRO BRANCA, TIPO 02, COM 3,00M DE LARGURA E 1,20M DE ALTURA	06	2020NE802286	382

(assinado eletronicamente)

GIOVANNI CAMARDELLI NETO

Gestor do Contrato

Portaria 69/2021

Boletim de Serviços 366, de 01 de fevereiro de 2021.

Empresa Brasileira de Serviços Hospitalares - EBSEH- Filial HUPES

(assinado eletronicamente)

NILSON NUNES SALES JÚNIOR

Fiscal Técnico

Portaria 69/2021

Boletim de Serviços 366, de 01 de fevereiro de 2021.

Empresa Brasileira de Serviços Hospitalares - EBSEH- Filial HUPES

(assinado eletronicamente)

Francisco José Farias Borges dos Reis

Superintendente Pro Tempore

Empresa Brasileira de Serviços Hospitalares - EBSEH- Filial HUPES



Documento assinado eletronicamente por **Nilson Nunes Sales Junior, Fiscal de Contrato - Técnico**, em 17/09/2021, às 09:18, conforme horário oficial de Brasília, com fundamento no art. 6º, § 1º, do [Decreto nº 8.539, de 8 de outubro de 2015](#).



Documento assinado eletronicamente por **Giovanni Camardelli Neto, Gestor(a) de Contrato**, em 17/09/2021, às 09:19, conforme horário oficial de Brasília, com fundamento no art. 6º, § 1º, do [Decreto nº 8.539, de 8 de outubro de 2015](#).



Documento assinado eletronicamente por **Francisco José Farias Borges dos Reis, Superintendente, Substituto(a)**, em 21/09/2021, às 14:13, conforme horário oficial de Brasília, com fundamento no art. 6º, § 1º, do [Decreto nº 8.539, de 8 de outubro de 2015](#).



A autenticidade deste documento pode ser conferida no site https://sei.ebserh.gov.br/sei/controlador_externo.php?acao=documento_conferir&id_orgao_acesso_externo=0, informando o código verificador **16298736** e o código CRC **41ED7F86**.

Referência: Processo nº 23534.014906/2021-11 SEI nº 16298736



HOSPITAL UNIVERSITÁRIO PROFESSOR ALBERTO ANTUNES DA UNIVERSIDADE FEDERAL DE ALAGOAS
 Avenida Lourival Melo Mota, s/nº - Bairro Cidade Universitária
 Maceió-AL, CEP 57072-900
 - <http://hupaa-ufal.ebserh.gov.br>

Atestado de Capacidade Técnica - SEI

Processo nº 23540.026925/2020-21

Interessado: Hospital Universitário Professor Alberto Antunes - HUPAA-UFAL

O Chefe do Setor de Gestão do Ensino, do HOSPITAL UNIVERSITÁRIO PROFESSOR ALBERTO ANTUNES DA UNIVERSIDADE FEDERAL DE ALAGOAS, no uso de suas atribuições legais e regulamentares, DECLARA, para os devidos fins, que a empresa Geine H C Cunha Eireli CNPJ nº 28.207.226/0001-87, com sede na Rua 38, Nº 08 – Quadra 27 – Vinhais - CEP: 65070-830, São Luís/MA, representada neste ato por sua representante legal Geine Hellene Carvalho Cunha, RG nº 16557093-8 SSP/MA e CPF nº 926.701.723-34, forneceu os itens discriminados abaixo dentro do prazo estabelecido e de acordo com a Ordem de Serviço ou de Fornecimento de Bens - SEI nº 19/2021/SGE/GEP/HUPAA-UFAL-EBSERH (11378923), não constando em nossos arquivos qualquer antecedente que desabone sua conduta comercial, considerando o Contrato nº 77/2020 (11069851), do Processo nº 23477.011472/2020-49 , CELEBRADO ENTRE A EMPRESA BRASILEIRA DE SERVIÇOS HOSPITALARES – EBSERH E A GEINE H C CUNHA EIRELLI, referente ao Pregão 23/2020, da EMPRESA BRASILEIRA DE SERVIÇOS HOSPITALARES – EBSERH.

Item	Descritivo	Qtde.	Valor unitário	Valor total
35	QUADRO DE VIDRO BRANCA, TIPO 01, COM 2,00M DE LARGURA E 1,20M DE ALTURA. LOUSA EM VIDRO TEMPERADO, BRANCA, TIPO 01, COM 2,00M DE LARGURA E 1,20M DE ALTURA. LOUSA CONFECCIONADA EM VIDRO TEMPERADO TRANSPARENTE, ESPESSURA DE 6MM, COM PINTURA OU PELÍCULA ADESIVA DE SEGURANÇA APLICADA NA CONTRAFACE/VERSO, NA COR BRANCA. ✓ DIMENSÕES: 2,00M DE LARGURA E 1,20M DE ALTURA. ✓ LOUSA COM FURAÇÃO JUNTO DAS QUINAS E CENTRO DAS BORDAS SUPERIOR E INFERIOR PARA A PASSAGEM DAS PEÇAS DE FIXAÇÃO. ✓ FIXAÇÃO EM PAREDE. ✓ LOUSA ACOMPANHADA DOS SEGUINTE ACESSÓRIOS: ▪ SISTEMA DE FIXAÇÃO COM PELO MENOS 06 (SEIS) PROLONGADORES/ESPAÇADORES CONFECCIONADOS EM LIGA DE AÇO, COM ACABAMENTO INOX OU CROMADO, OU SISTEMA DE FIXAÇÃO INVISÍVEL; ▪ CONJUNTO DE PARAFUSOS E BUCHAS; E ▪ 01 (UM) SUPORTE PARA APAGADOR E CANETAS. LOUSA ENTREGUE EMBALADA E DEVIDAMENTE PROTEGIDA EM EMBALAGEM DE CAIXA EM PAPELÃO, LACRADA, PROTEGIDA INTERNAMENTE COM ISOPOR, PLÁSTICO BOLHA, MANTA DE POLIETILENO OU OUTRO MATERIAL QUE GARANTA A SUA INTEGRIDADE E PROTEÇÃO. AS CARACTERÍSTICAS E DIMENSÕES NÃO CITADAS DA LOUSA DEVERÃO ATENDER ÀS EXIGÊNCIAS DAS NORMAS REFERENCIADAS AO CASO.	3	R\$ 655,73	R\$ 1.967,21
36	QUADRO DE VIDRO BRANCA, TIPO 02, COM 3,00M DE LARGURA E 1,20M DE ALTURA. Lousa em vidro temperado, branca, tipo 02, com 3,00m de largura e 1,20m de altura. CARACTERÍSTICAS MÍNIMAS: ✓ LOUSA CONFECCIONADA EM VIDRO TEMPERADO TRANSPARENTE, ESPESSURA DE 6MM, COM PINTURA OU PELÍCULA ADESIVA DE SEGURANÇA APLICADA NA CONTRAFACE/VERSO, NA COR BRANCA. ✓ DIMENSÕES: 2,00M DE LARGURA E 1,20M DE ALTURA. LOUSA COM FURAÇÃO JUNTO DAS QUINAS E CENTRO DAS BORDAS SUPERIOR E INFERIOR PARA A PASSAGEM DAS PEÇAS DE	11	R\$ 984,37	R\$ 10.828,13

FIXAÇÃO. ✓ FIXAÇÃO EM PAREDE. ✓ LOUSA ACOMPANHADA DOS SEGUINTESS ACESSÓRIOS: ▪ SISTEMA DE FIXAÇÃO COM PELO MENOS 08 (OITO) PROLONGADORES/ESPAÇADORES CONFECCIONADOS EM LIGA DE AÇO, COM ACABAMENTO INOX OU CROMADO, OU SISTEMA DE FIXAÇÃO INVISÍVEL; ▪ CONJUNTO DE PARAFUSOS E BUCHAS; E ▪ 01 (UM) SUPORTE PARA APAGADOR E CANETAS. LOUSA ENTREGUE EMBALADA E DEVIDAMENTE PROTEGIDA EM EMBALAGEM DE CAIXA EM PAPELÃO, LACRADA, PROTEGIDA INTERNAMENTE COM ISOPOR, PLÁSTICO BOLHA, MANTA DE POLIETILENO OU OUTRO MATERIAL QUE GARANTA A SUA INTEGRIDADE E PROTEÇÃO. AS CARACTERÍSTICAS E DIMENSÕES NÃO CITADAS DA LOUSA DEVERÃO ATENDER ÀS EXIGÊNCIAS DAS NORMAS REFERENCIADAS AO CASO.			
---	--	--	--

Atenciosamente,



Documento assinado eletronicamente por **Felipe José de Queiroz Sarmiento, Fiscal de Contrato - Técnico**, em 22/09/2021, às 08:38, conforme horário oficial de Brasília, com fundamento no art. 6º, § 1º, do [Decreto nº 8.539, de 8 de outubro de 2015](#).



A autenticidade deste documento pode ser conferida no site https://sei.ebserh.gov.br/sei/controlador_externo.php?acao=documento_conferir&id_orgao_acesso_externo=0, informando o código verificador **16407370** e o código CRC **78E813F7**.

Referência: Processo nº 23540.026925/2020-21 SEI nº 16407370



HOSPITAL ESCOLA DA UNIVERSIDADE FEDERAL DE PELOTAS
Rua Professor Araújo, nº 538 - Bairro Centro
Pelotas-RS, CEP 96020-360
- <http://he-ufpel.ebserh.gov.br>

Atestado de Capacidade Técnica - SEI

Processo nº 23762.015860/2021-64

Interessado: Setor de Gestão do Ensino

ATESTADO DE CAPACIDADE TÉCNICA

Atestamos, para os devidos fins, que a empresa GEINE H C CUNHA EIRELI, inscrita no CNPJ sob o nº 28.207.226/0001-87, estabelecida na Rua 38, nº 08 bairro Vinhais, na cidade de São Luis, Estado do Maranhão, forneceu à EMPRESA DE SERVIÇOS HOSPITALARES DO HE/UFPEL, CNPJ: 15.126.437/0023-59, estabelecida na Rua Professor Araújo, nº 538 – Centro/Pelotas-RS, os produtos abaixo relacionados:

- 29 lousas.

Registramos que a empresa entregou os produtos acima referidos, apresentando bom desempenho operacional, tendo a empresa cumprido fielmente com suas obrigações, nada constando que a desabone técnica e comercialmente, até a presente data.



Documento assinado eletronicamente por **Danielle Nolasco Zaffalon, Gerente, Substituto(a)**, em 21/09/2021, às 14:39, conforme horário oficial de Brasília, com fundamento no art. 6º, § 1º, do [Decreto nº 8.539, de 8 de outubro de 2015](#).



A autenticidade deste documento pode ser conferida no site https://sei.ebserh.gov.br/sei/controlador_externo.php?acao=documento_conferir&id_orgao_acesso_externo=0, informando o código verificador **16323878** e o código CRC **49C5E56F**.

MATERNIDADE ESCOLA JANUÁRIO CICCO DA UNIVERSIDADE FEDERAL DO RIO GRANDE DO NORTE
Avenida Nilo Peçanha, nº 270 - Bairro Petrópolis
Natal-RN, CEP 59012-310
- <http://mejc-ufrn.ebserh.gov.br>

Atestado de Capacidade Técnica - SEI

Processo nº 23528.012570/2021-31

Interessado: GEINE H C CUNHA EIRELI (CNPJ: 28.207.226/0001-87)

Atestamos, para os devidos fins, que a empresa GEINE H C CUNHA EIRELI, inscrita no CNPJ, sob o nº 28.207.226/0001-87, forneceu à Empresa Brasileira de Serviços Hospitalares - EBSEH, filial Maternidade Escola Januário Cicco – MEJC, em conformidade com as especificações detalhadas no instrumento convocatório do Pregão Eletrônico SRP nº 23/2020-EBSEH, nada havendo que desabone a sua conduta em relação à qualidade da execução, bem como dos prazos acordados, os materiais a seguir citados:

ITEM	ESPECIFICAÇÃO	UNID. FORNECIMENTO	QUANTIDADE
35	QUADRO BRANCO, MATERIAL VIDRO TEMPERADO, ACABAMENTO SUPERFICIAL MOLDURA TEMPERADO, COR MOLDURA BRANCO, COMPRIMENTO 200 CM, CARACTERÍSTICAS ADICIONAIS SUPORTE PARA APAGADOR E CANETAS, TIPO FIXAÇÃO ACESSÓRIOS PARA INSTALAÇÃO, MATERIAL MOLDURA PELÍCULA DE PROTEÇÃO DO VIDRO, ALTURA 120 CM.	UNIDADE	09
36	QUADRO BRANCO, MATERIAL VIDRO TEMPERADO, ACABAMENTO SUPERFICIAL MOLDURA TEMPERADO, COR MOLDURA BRANCO, LARGURA 120 CM, COMPRIMENTO 300 CM, CARACTERÍSTICAS ADICIONAIS SUPORTE PARA APAGADOR E CANETAS, TIPO FIXAÇÃO ACESSÓRIOS PARA INSTALAÇÃO, MATERIAL MOLDURA PELÍCULA DE PROTEÇÃO DO VIDRO.	UNIDADE	04

(Datado e Assinado Eletronicamente)

Ricardo Oliveira Matoso

Gerente Administrativo

MEJC-UFRN/EBSEH



Documento assinado eletronicamente por **Ricardo Oliveira Matoso, Gerente**, em 27/09/2021, às 16:44, conforme horário oficial de Brasília, com fundamento no art. 6º, § 1º, do [Decreto nº 8.539, de 8 de outubro de 2015](#).



A autenticidade deste documento pode ser conferida no site https://sei.ebserh.gov.br/sei/controlador_externo.php?acao=documento_conferir&id_orgao_acesso_externo=0, informando o código verificador **16495116** e o código CRC **D7D55330**.

Referência: Processo nº 23528.012570/2021-31 SEI nº 16495116



HOSPITAL UNIVERSITÁRIO DA UNIVERSIDADE FEDERAL DE SANTA CATARINA
Rua Profa. Maria Flora Pausewang, s/nº - Bairro Trindade
Florianópolis-SC, CEP 88036-800
- <http://hu-ufsc.ebserh.gov.br>

Ofício - SEI nº 90/2021/SGPIT/GEP/HU-UFSC-EBSERH

Florianópolis, 30 de setembro de 2021.

ATESTADO DE CAPACIDADE TÉCNICA

Atesto, para todos os fins de direito, que a empresa GEINE H C CUNHA EIRELI (GFX COMERCIO E SERVIÇOS LTDA), empresa atuante no ramo de comércio varejista de produtos, estabelecida na Rua 38, nº 08 bairro Vinhais, na cidade de São Luís, Estado do Maranhão, CNPJ nº 28.207.226/0001-87, foi nossa fornecedora no EMPENHO 202012900 (LOUSAS EM VIDRO). A referida empresa cumpriu sempre e pontualmente com as obrigações assumidas, pelo que declaramos estar apta a cumprir com o objeto contratado, nada tendo que a desabone. Por ser verdade, firmo o presente.

(assinado digitalmente)

Maico Oliveira Buss

Chefe do Setor de Gestão da Pesquisa e Inovação Tecnológica - HU-UFSC/EBSERH

Fiscal da compra no HU-UFSC/EBSERH

Portaria-SEI nº 1433, de 08 de outubro de 2018 (publicada no Boletim de Serviço nº 476, de 15 de outubro de 2018)



Documento assinado eletronicamente por **Maico Oliveira Buss, Chefe de Setor**, em 30/09/2021, às 16:15, conforme horário oficial de Brasília, com fundamento no art. 6º, § 1º, do [Decreto nº 8.539, de 8 de outubro de 2015](#).



A autenticidade deste documento pode ser conferida no site https://sei.ebserh.gov.br/sei/controlador_externo.php?acao=documento_conferir&id_orgao_acesso_externo=0, informando o código verificador **16615958** e o código CRC **391A8448**.

Referência: Caso responda este Ofício, indicar expressamente o Processo nº 23820.009294/2021-10

SEI nº
16615958



**MINISTÉRIO DA DEFESA
EXÉRCITO BRASILEIRO
ESCOLA DE SARGENTOS DAS ARMAS
(ESCOLA SARGENTO MAX WOLF FILHO)**

ATESTADO DE CAPACIDADE TÉCNICA

Atestamos para os devidos fins que a empresa GEINE H. C. CUNHA EIRELI, inscrita no CNPJ 28.207.226/0001-87, sediada à Rua 38, nº 8, Quadra 27, Vinhais, São Luiz-MA, CEP 65.070-830, forneceu a este Estabelecimento de Ensino Militar, os materiais abaixo relacionado:

- **Nota de Empenho:** 2018NE800893;
- **Valor:** R\$ 2.226,00;
- **Quantidade:** 6 (seis);
- **Especificação do Material ou Serviço:** quadro branco, material laminado melamínico brilhante, cor moldura natural, finalidade lançamento informações, largura 120 cm, comprimento 150 cm, características adicionais: com 2 presilhas na parte superior, material moldura alumínio, marca: stalo, item do processo: 00098, item de material: 000341356;

- **Quantidade:** 15 (quinze);
- **Especificação do Material ou Serviço:** quadro branco, material fórmica branca brilhante, acabamento superficial moldura alumínio, cor moldura natural, finalidade lançamento informações, largura 120 cm, comprimento 90 cm, características adicionais: magnético com 2 presilhas parte superior, tipo fixação parede, marca: stalo, item do processo: 00097, item de material: 000228639.

- **Nota de Empenho:** 2018NE800947;
- **Valor:** R\$ 6.225,00;
- **Quantidade:** 25 (vinte e cinco);
- **Especificação do Material ou Serviço:** quadro branco, material laminado melamínico brilhante, cor moldura natural, finalidade lançamento informações, largura 120 cm, comprimento 150 cm, características adicionais: com 2 presilhas na parte superior, material moldura alumínio, marca: stalo, item do processo: 00098, item de material: 000341356;

- **Quantidade:** 32 (trinta e dois);
- **Especificação do Material ou Serviço:** quadro branco, material fórmica branca brilhante, acabamento superficial moldura alumínio, cor moldura natural, finalidade lançamento informações, largura 120 cm, comprimento 90 cm, características adicionais: magnético com 2 presilhas parte superior, tipo fixação parede, marca: stalo, item do processo: 00097, item de material: 000228639.

- **Nota de Empenho:** 2018NE801010;
- **Valor:** R\$ 847,00;
- **Quantidade:** 7 (sete);
- **Especificação do Material ou Serviço:** quadro branco, material laminado melamínico brilhante, cor moldura natural, finalidade lançamento informações, largura 120 cm, comprimento 150 cm, características adicionais: com 2 presilhas na parte superior, material moldura alumínio, marca: stalo, item do processo: 00098, item de material: 000341356.

H

A empresa contratada prestou os serviços satisfatoriamente, não constando em nossos registros, até a presente data, fatos que desabonem a conduta e a responsabilidade com as obrigações assumidas.

Por ser verdade, firmamos o presente.

Quartel em Três Corações, 4 de outubro de 2018

WOLNEY DOS SANTOS MIRANDA - 1º Tenente

Encarregado do Setor de Material

Idt: 036661813-0 - MB/ES

ESCOLA DE SARGENTO DAS ARMAS
Av. Sete de Setembro, 628 - Centro
TRÊS CORAÇÕES - MINAS GERAIS
CNPJ 09.575.541/0001-12

H PIRES FILHO & CIA LTDA

Avenida Daniel de La Touche nº 20 Sala 26

Cohama – São Luis – MA CEP: 65074-115

Fone: (98) 32569107/985126445

ATESTADO DE CAPACIDADE TÉCNICA

Atestamos para todos os fins de direito que a empresa, **GEINE H C CUNHA EIRELI-ME (GFX COMERCIO E SERVIÇOS)**, estabelecida na Rua 38, Nº 08, Quadra 27 - Vinhais, São Luis – MA, CEP 65070-830, CNPJ Nº 28.207.226/0001-87, forneceu satisfatoriamente à **[H PIRES FILHO & CIA LTDA) CNPJ: 15.505.674/0001-15**, QUADRO BRANCO ESCOLAR (50 UND), LOUSA EM VIDRO TEMPERADO 6MM COM PELICULA ADESIVA (05 UND) E CADEIXA FIXA EM TECIDO (25 UND) conforme NFEº 001 Série 1 (Chave de acesso 2118 0528 2072 2600 0187 5500 1000 0000 0116 5277 3196) no período de 02/10/2017 até 07/05/2018 dentro dos prazos contratados e que a referida empresa honrou com os prazos, especificações e compromissos assumidos, demonstrando possuir capacidade técnica, operacional e administrativa, não havendo nada em nossos arquivos que possa desaboná-la até a presente data.

São Luis – MA, 08 de Fevereiro de 2018.

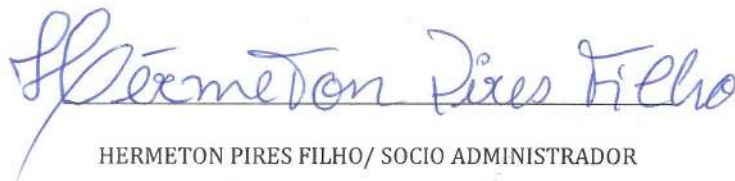

HERMETON PIRES FILHO/ SOCIO ADMINISTRADOR

REPRESENTANTE LEGAL

Hermeton Pires Filho
Contador
CRC-DF: 012876/0-4 S-MA
CPF: 0000

Avenida Daniel de La Touche nº 20 Sala 26

Cohama – São Luis – MA CEP: 65074-115

CNPJ: 15.505.674/0001-15



HOSPITAL DAS CLÍNICAS DE GOIÁS
Primeira Avenida, s/nº - Bairro Setor Leste Universitário
Goiânia-GO, CEP 74605-020
- <http://hc-ufg.ebserh.gov.br>

Atestado de Capacidade Técnica - SEI

Processo nº 23760.011922/2020-06

Interessado:

A pedido do fornecedor GEINE H C CUNHA EIRELLI, inscrito sob CNPJ nº 28.207.226/0001-87, situada no endereço RUA 38, Nº 08, QUADRA 27, VINHAIS, SÃO LUIS/MA,

ATESTAMOS, para os devidos fins, que a empresa acima qualificada forneceu ao HOSPITAL DAS CLINICAS DA UNIV. FED. DE GOIAS (UASG 155904), conforme o empenho 2020NE804590, o(s) material(is) abaixo elencados em plenas condições de uso, tendo cumprido fielmente suas obrigações, não existindo em nossos registros, até a presente data, fatos que desabonem sua conduta e responsabilidade com as obrigações assumidas.

Código	Item	Nome e Descrição	Unid.	Qtd. Solicitada	Qtd. Rcbd.	Valor Unitário	Valor Total
15847	1	LOUSA DE VIDRO BRANCA / LOUSA DE VIDRO BRANCA, TIPO 02, COM 3,00M DE LARGURA E 1,20M DE ALTURA	Unidade	2	2	R\$ 984,38	R\$ 1.968,75

Atenciosamente,



Documento assinado eletronicamente por **Hugo Rafael Gonçalves Cavalcante, Engenheiro(a) Eletricista**, em 23/06/2021, às 16:59, conforme horário oficial de Brasília, com fundamento no art. 6º, § 1º, do [Decreto nº 8.539, de 8 de outubro de 2015](#).



Documento assinado eletronicamente por **Danilo Augusto Santana de Souza, Chefe de Setor**, em 23/06/2021, às 17:06, conforme horário oficial de Brasília, com fundamento no art. 6º, § 1º, do [Decreto nº 8.539, de 8 de outubro de 2015](#).



Documento assinado eletronicamente por **Renata Amaral Ferreira Teodoro, Assistente Administrativo**, em 24/06/2021, às 09:42, conforme horário oficial de Brasília, com fundamento no art. 6º, § 1º, do [Decreto nº 8.539, de 8 de outubro de 2015](#).



A autenticidade deste documento pode ser conferida no site https://sei.ebserh.gov.br/sei/controlador_externo.php?acao=documento_conferir&id_orgao_acesso_externo=0, informando o código verificador **14467632** e o código CRC **9A694AB3**.

Referência: Processo nº 23760.011922/2020-06 SEI nº 14467632



MINISTÉRIO DA EDUCAÇÃO
INSTITUTO FEDERAL DE EDUCAÇÃO, CIÊNCIA E TECNOLOGIA DO SUDESTE DE MINAS GERAIS

ATESTADO DE CAPACIDADE TÉCNICA Nº 1 / 2020 - MURCOCCONT (11.06.05.01.01)

Nº do Protocolo: NÃO PROTOCOLADO

Juiz de Fora-MG, 29 de Janeiro de 2020

ATESTADO DE CAPACIDADE TÉCNICA

Atestamos para os devidos fins, que a empresa Geine H C Cunha Eireli, CNPJ nº 28.207.226/0001-87, sediada na Rua Trinta e Oito, nº 8, Vinhais, em São Luís/MA, CEP 65070-830, forneceu para o INSTITUTO FEDERAL DE EDUCAÇÃO, CIÊNCIA E TECNOLOGIA DO SUDESTE DE MINAS GERIAS - CAMPUS MURIAÉ, situado na Av. Monteiro de Castro, 550, Barra, Muriaé/MG, os materiais abaixo especificados:

Nota de Empenho 2019NE800305

Pregão Eletrônico SRP nº 04/2019 - UASG 158415

Item	Descrição	Unid. Fornecimento	Quantidade	Valor Unitário	Valor Total
11	Quadro branco	Unidade	6	R\$ 729,95	R\$ 4.379,70
Marca: GFX COMERCIO (GEINE) Fabricante: GFX COMERCIO (GEINE) Modelo / Versão: GFX COMERCIO (GEINE) QD200X120 Descrição Detalhada do Objeto Ofertado: Quadro branco. Material: vidro temperado com acabamento superficial e película de proteção do vidro. Comprimento: 200cm. Altura: 120cm. Características adicionais: conterà suporte para apagador e canetas. Requisitos: comprovação de que o fabricante do item está regularmente registrado no Cadastro Técnico Federal (CTF/Ibama) de atividades potencialmente poluidoras ou utilizadoras de recursos ambientais, instituído pelo artigo 17, inciso II, da lei nº 6.938, de 1981, na hipótese de enquadramento, nos termos da IN 06, de 15 de março de 2013, do IBAMA.					

Atestamos, ainda, que a empresa atendeu satisfatoriamente, com regularidade e pontualidade em relação aos compromissos estipulados com esta Autarquia, por via de licitação, não existindo em nossos registros, até a presente data, fatos que desabonem sua conduta e sua responsabilidade com as obrigações assumidas.

(Assinado digitalmente em 29/01/2020 15:57)
VALESKA APARECIDA ALMEIDA SILVA
DIRETOR GERAL
Matrícula: 1686768

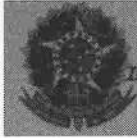

ATESTADO DE CAPACIDADE TÉCNICA

Atendendo à solicitação da empresa **GEINE H C CUNHA EIRELI – ME** inscrita no CNPJ sob nº 28.207.226/0001-87, com sede na rua 38, 08 – QUADRA 27, Vinhais, São Luiz – MA – CEP. 65070830. ATESTAMOS para os devidos fins de direito, que a referida empresa manteve com este **INSTITUTO** todos os procedimentos na compra com pesquisa de mercado, tendo como objeto o fornecimento de Produtos Escolares, através da Nota de Empenho **2019NE800177** e **Nota Fiscal 000.099- Série 1** de 31/01/2020, conforme abaixo:

- **20 Quadros de Cortiça MAD 120X090 STALO**

Declaramos a aquisição dos objetos, atendendo à todas as condições contidas em nossa coleta de preços, tendo o fornecedor cumprido com o prazo de entrega e demais condições estabelecidas, não havendo nada que DESABONE a referida empresa até o presente momento.

Maués, 3 de março de 2020

Elies da Silva Souza
Diretor Geral do Campus Maués
Port. n° 1.127-GR/IFAM/2019
SIAPE N° 1792272



INSTITUTO FEDERAL DE EDUCAÇÃO, CIÊNCIA E TECNOLOGIA DA BAHIA
Av. Sérgio Vieira de Mello, 3150 - Bairro Zabelê - CEP 45078-900 - Vitória da Conquista - BA - www.portal.ifba.edu.br

ATESTADO - VDC/DAP.VDC

ATESTADO DE CAPACIDADE TÉCNICA

Atendendo a solicitação da empresa CEINE H C CUNHA EIRELI (GFX COMERCIO E SERVIÇOS LTDA), CNPJ. Nº 28.207.226/0001-87, com sede na Cidade de São Luis - MA . ATESTAMOS, para os devidos fins de direito, que a referida empresa manteve com o Instituto Federal de Educação, Ciência e Tecnologia da Bahia - Campus Vitória da Conquista, CNPJ 10.764.307/0004-65, a seguinte contratação: Processo Administrativo nº. 23281.004357/2020-13, procedimento de compra por meio de adesão conforme segue:

ADESÃO PREGÃO 17/2020 - UASG 158154 - INSTITUTO FEDERAL DE SÃO PAULO - IFSP				
Nº ITEM ATA	FORNECEDOR / CNPJ	OBJETO	QNT	EMPENHO
31	GEINE H C CUNHA EIRELI CNPJ: 28.207.226/0001-87	QUADRO BRANCO 1,2 X 3,0M	30	2020NE800219
ADESÃO PREGÃO 08/2020 - UASG 158428 - IFES _ CAMPUS IBATIBA				
Nº ITEM ATA	FORNECEDOR / CNPJ	OBJETO	QNT	EMPENHO
272	GEINE H C CUNHA EIRELI CNPJ: 28.207.226/0001-87	QUADRO BRANCO 1,2X0,9M	95	2020NE800220

Declaramos a aquisição do objeto mencionado, atendendo à todas as condições contidas nos respectivos editais, tendo o fornecedor cumprido com o prazo da entrega e demais condições estabelecidas, não havendo nada que desabone a referida empresa até a presente data.



Documento assinado eletronicamente por **MARK RENER DOS SANTOS TEIXEIRA, Diretor(a) Administrativo(a)**, em 29/01/2021, às 11:00, conforme decreto nº 8.539/2015.



A autenticidade do documento pode ser conferida no site http://sei.ifba.edu.br/sei/controlador_externo.php?acao=documento_conferir&acao_origem=documento_conferir&id_orgao_acesso_externo=0 informando o código verificador **1739757** e o código CRC **DB5243CD**.



INSTITUTO FEDERAL DE
EDUCAÇÃO, CIÊNCIA E TECNOLOGIA
CEARA
Campus Ubajara

EDITAL DE LICITAÇÃO PREGÃO N° 17/2020

ATESTADO DE CAPACIDADE TÉCNICA

À EMPRESA

GEINE H C CUNHA EIRELI (GFX COMERCIO E SERVIÇOS LTDA)

Atestamos, para todos os fins de direito, que a empresa *GEINE H C CUNHA EIRELI (GFX COMERCIO E SERVIÇOS LTDA)*, estabelecida na Rua 38, no 08 bairro Vinhais, na cidade de São Luis, Estado do Maranhão, CNPJ no 28.207.226/0001-87), foi nossa fornecedora de Material Permanente (**LOUSA DE VIDRO TEMPERADO 6MM 3000 X 1200MM MARCA GFX COMERCIO**) recebidos na data 04/01/2021. A referida empresa cumpriu pontualmente com as obrigações assumidas, no tocante aos serviços solicitados, pelo que declaramos estar apta a cumprir com o objeto contratado, nada tendo que a desabone.

Por ser verdade, firmamos a presente.

Ubajara/CE, 06 de Outubro de 2021.

Deodoro Fábio Pereira Ires
Cordenador de Almojarifado e Patrimônio
SIAPE 2326961
IFCE Campus Ubajara

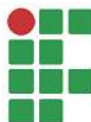

ATESTADO 1/2021 - DG/IB/REITORIA/IFPB

Em 6 de janeiro de 2021.

ATESTADO DE CAPACIDADE TÉCNICA

Atestamos, para os devidos fins, que a empresa **GEINE H C CUNHA EIRELI-ME (GFX COMERCIO E SERVIÇOS)**, inscrita no CNPJ 28.207.226/0001-87, sediada na Rua 38, Nº 08, Quadra 27 - Vinhais, São Luis – MA, forneceu ao Campus ITABAIANA do INSTITUTO FEDERAL DE EDUCAÇÃO, CIÊNCIA E TECNOLOGIA DA PARÁIBA, inscrito no CNPJ 10.783.898/0014-90, **LOUSA EM VIDRO TEMPERADO 6MM 2000X1200MM (36UND)** – , constantes na Nota Fiscal nº 304, referente ao empenho **2020NE800189**.

Atestamos ainda que o fornecedor acima identificado, cumpriu todas as obrigações assumidas em tempo hábil, não havendo nada em nossos arquivos que desabone a conduta da empresa, até a presente data, nesta Unidade Administrativa.

Luiz Henrique Melo Silva Nóbrega

Diretor Geral Substituto

Documento assinado eletronicamente por:

- **Kelly Patricia Gomes Clemente**, ASSISTENTE EM ADMINISTRACAO, em 06/01/2021 15:50:24.
- **Luiz Henrique Melo Silva Nobrega**, DIRETOR - CD4 - DDE-IB, em 06/01/2021 15:23:32.

Este documento foi emitido pelo SUAP em 21/12/2020. Para comprovar sua autenticidade, faça a leitura do QRCode ao lado ou acesse <https://suap.ifpb.edu.br/autenticar-documento/> e forneça os dados abaixo:

Código Verificador: 145899

Código de Autenticação: 041774b061



NOSSA MISSÃO: Ofertar a educação profissional, tecnológica e humanística em todos os seus níveis e modalidades por meio do Ensino, da Pesquisa e da Extensão, na perspectiva de contribuir na formação de cidadãos para atuarem no mundo do trabalho e na construção de uma sociedade inclusiva, justa, sustentável e democrática.

VALORES E PRINCÍPIOS: Ética, Desenvolvimento Humano, Inovação, Qualidade e Excelência, Transparência, Respeito, Compromisso Social e Ambiental.



Ministério da Educação
Secretaria de Educação Profissional e Tecnológica
Instituto Federal de Educação, Ciência e Tecnologia de Pernambuco
Campus Ipojuca

ATESTADO DE CAPACIDADE TÉCNICA

O Instituto Federal de Pernambuco (IFPE) - campus Ipojuca, inscrito no CNPJ sob o nº 10.767.239/0001-45, situado na Rod. PE-60, km14, Ipojuca - PE, CEP: 55590-000, atesta, para os devidos fins, que a empresa GEINE H C CUNHA EIRELI (GFX COMERCIO E SERVIÇOS LTDA), inscrita no CNPJ sob o nº 28.207.226/0001-87, situada na Rua Trinta e Oito, nº 08, Vinhais - São Luís/MA - CEP: 65070-830, forneceu o material abaixo descrito, cumprindo até a presente data, prazo, preço e especificação estipulada, executando sua obrigação com eficiência em plena condição de uso.

Equipamento fornecido:

QUANTIDADE	UNIDADE	DESCRIÇÃO	MARCA/MODELO
05	unidades	Quadro branco de vidro temperado (200cm x 120cm).	GFX Comercio (Geine)

Atestamos que tal material cumpre satisfatoriamente a requisição especificada no empenho (2019NE800294), não existindo em nossos registros, até a presente data, fatos que desabonem sua conduta e responsabilidade com a obrigação assumida.

Ipojuca, 23 de abril de 2020.

Francisco Ângelo Silva Neto
Diretor de Administração e Planejamento
IFPE - *Campus* Ipojuca



ATESTADO DE CAPACIDADE TÉCNICA

Atestamos para os devidos fins, que a empresa GEINE H C CUNHA EIRELI (GFX COMERCIO E SERVIÇOS LTDA), CNPJ: 28.207.226/0001-87 estabelecida na Rua 38, nº 08, Bairro Vinhais, São Luís, Estado do Maranhão, forneceu satisfatoriamente, no que diz respeito à Venda, Prazo de Entrega e Prestação de Serviços, os produtos abaixo relacionados:

Data	Nota Fiscal	Objeto	Valor Total
21/02/2020	67	QUADRO BRANCO MOLDURA ALUMÍNIO 300 X 120 CM. TELA EM CHAPA DE FIBRA DE MADEIRA. PINTURA UV DE ALTA DURABILIDADE. PORTA MARCADORES DE PLÁSTICO. FIXAÇÃO INVISÍVEL. ACEITA ESCRITA COM MARCADORES PARA QUADRO BRANCO. USO DE ALTA INTENSIDADE.	R\$ 866,60
13/03/2020	140	QUADRO EM VIDRO 6MM, PARA SALA DE AULA. COMPOSTO POR VINIL BRANCO NA PARTE POSTERIOR DE 300 CM X 120CM, E DUAS PARTES DE 150CM X 120CM DE VIDRO LAPIDADO, MEDINDO 6MM, SOBRE O VINIL. ESPAÇADORES PARA COMPOSIÇÃO/FIXAÇÃO DO VIDRO EM AÇO ESCOVADO.	R\$ 5.993,65
TOTAL			R\$ 6.860,25

Acrescentamos também, que os produtos apresentam qualidade satisfatória.

Jacarezinho, 18 de março de 2020.

Atenciosamente,

Camila Jéssica Santos do Prado Almeida
SIAPE 2193052
Coordenação Administrativa
IFPR – Campus Jacarezinho

ATESTADO DE CAPACIDADE TÉCNICA

O INSTITUTO FEDERAL DO PARANÁ – IFPR, CAMPUS FOZ DO IGUAÇU, pessoa jurídica de Direito Público, com sede na Avenida Araucária, 780, Bairro Itaipu A, CEP 85.860-000, na cidade de Foz do Iguaçu, Paraná, inscrito no CNPJ-MF sob nº 10.652.179/0003-87, atesta, para os devidos fins, que a empresa **GEINE H C CUNHA EIRELI**, estabelecida na Rua 38, 08, Bairro Vinhais, CEP 65.070-830, na cidade de São Luís, Maranhão, inscrita sob CNPJ-MF nº CNPJ 28.207.226/0001-87, prestou o seguinte serviço:

1. FORNECIMENTO DE 5 UNIDADES DE QUADRO EM VIDRO BRANCO, 300 X 120CM;

Dados do Instrumento Convocatório

Objeto: Contratação de pessoa jurídica para o fornecimento de mobiliário de biblioteca e em geral, necessários a atender às demandas dos diversos *campi* do Instituto Federal do Paraná – IFPR.

Processo Administrativo: 23411.004977/2019-88.

Pregão Eletrônico: 17/2019.

UASG: 158009.

Atestamos ainda que a referida empresa cumpriu os compromissos assumidos, conforme as cláusulas e normas editalícias.

E-mail para contato: compras.foz@ifpr.edu.br

Foz do Iguaçu, 13 de janeiro de 2020.

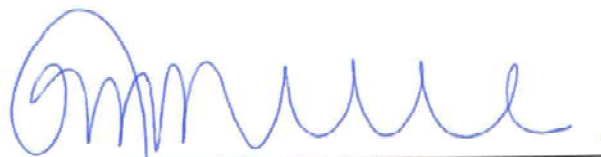

Alisson Romário Santos de Mello
Chefe da Seção de Compras e Contratos
Instituto Federal do Paraná – Campus Foz do Iguaçu
SIAPE 2133396

DECLARAÇÃO

ATESTADO DE CAPACIDADE TÉCNICA

Atestamos para os devidos fins que a empresa **GEINE H C CUNHA EIRELI (GFX COMERCIO E SERVIÇOS LTDA)**, inscrita no **CNPJ sob o nº 28.207.226/0001-87**, forneceu ao Instituto Federal do Paraná Campus Irati, UASG 154674, o produto abaixo elencado por meio da Nota Fiscal nº 000.000.083, emitida em 06/12/2019:

Pregão	Nº do item	Descrição do produto	Quantidade	Nota de Empenho
17/2019 UASG 158009	112	QUADRO EM VIDRO 6MM, PARA SALA DE AULA. COMPOSTO POR VINIL BRANCO NA PARTE POSTERIOR DE 300 CM X 120CM, E DUAS PARTES DE 150CM X 120CM DE VIDRO LAPIDADO, MEDINDO 6MM, SOBRE O VINIL. ESPAÇADORES PARA COMPOSIÇÃO/FIXAÇÃO DO VIDRO EM AÇO ESCOVADO.	2	2019NE800195

Os quadros foram entregues conforme exigências contidas no edital da licitação, inclusive quanto ao prazo de entrega, não existindo em nossos registros, até a presente data, fatos que desabonem sua conduta e responsabilidade perante as obrigações assumidas.

Sílvia Letícia Trevisan

Diretora de Planejamento e Administração
IFPR Campus Irati



Documento assinado eletronicamente por **SÍLVIA LETÍCIA TREVISAN, DIRETOR(a) SUBSTITUTO(a)**, em 15/01/2020, às 11:32, conforme horário oficial de Brasília, com fundamento no art. 6º, § 1º, do [Decreto nº 8.539, de 8 de outubro de 2015](#).



A autenticidade deste documento pode ser conferida no site https://sei.ifpr.edu.br/sei/controlador_externo.php?acao=documento_conferir&id_orgao_acesso_externo=0, informando o código verificador **0620153** e o código CRC **4B8DFF6D**.

Referência: Processo nº 23411.015310/2019-19

SEI nº 0620153

INSTITUTO FEDERAL DO PARANÁ | IRATI/SECCON/IRATI/CA/IRATI/DIPLAD/IRATI/DG/IFPR/IRATI-
SECCON/IRATI

Rua Emilio Bertolini, nº 54, Curitiba - PR | CEP CEP 82920-030 - Brasil

Atestado de Capacidade Técnica nº GEINE H C CUNHA EIRELI/2020/COL - DPLAD/COL

Atestado de Capacidade Técnica

O **Instituto Federal de Rondônia – IFRO – CAMPUS COLORADO DO OESTE**, inscrito no CNPJ sob o nº 10.817.434/0004-40, atesta para os devidos fins que a empresa **GEINE H C CUNHA EIRELI**, inscrita no CNPJ 28.207.226/0001-87, estabelecida Rua 38 na Cidade de São Luiz do Maranhão, com base na nota de empenho 2020NE800832 executando para esta Instituição as entrega total e no prazo estipulado dos produtos conforme estipulados em edital.

Atestamos, ainda, que todos os produtos foram entregues satisfatoriamente, não existindo em nossos registros, até a presente data, fatos que desabonem sua conduta e responsabilidade com as obrigações assumidas.

Por expressão da verdade, firmamos o presente



Documento assinado eletronicamente por **Eduardo Norberto de Aquino, Diretor(a) de Planejamento e Administração**, em 29/12/2020, às 10:39, conforme horário oficial de Brasília, com fundamento no art. 6º, § 1º, do [Decreto nº 8.539, de 8 de outubro de 2015](#).



A autenticidade deste documento pode ser conferida no site https://sei.ifro.edu.br/sei/controlador_externo.php?acao=documento_conferir&id_orgao_acesso_externo=0, informando o código verificador **1132340** e o código CRC **B032320C**.



MINISTÉRIO DA EDUCAÇÃO
SECRETARIA DE EDUCAÇÃO PROFISSIONAL E TECNOLÓGICA
INSTITUTO FEDERAL DE EDUCAÇÃO, CIÊNCIA E TECNOLOGIA DE RONDÔNIA
CAMPUS GUAJARÁ-MIRIM

Guajará-Mirim-RO, 27 de janeiro de 2021

ATESTADO DE CAPACIDADE TÉCNICA

Atestamos para os devidos fins de comprovação que a empresa **GEINE H C CUNHA EIRELI-ME**, inscrita no CNPJ sob o nº 28.207.226/0001-87, endereço RUA 38, 08 - QUADRA 27 - VINHAIS, São Luís, MA - CEP: 65070830, forneceu ao **Instituto Federal de Educação Ciência e Tecnologia de Rondônia - Campus Guajará Mirim**, sob o CNPJ: 10.817.343/0001-05, estabelecido na Avenida XV de novembro 4849, Planalto - Guajará-Mirim - RO, CEP: 76.850-000, através do Pregão Eletrônico nº 07/2020 e Nota de Empenho nº 2018NE800337 os produtos abaixo especificado:

Item	Descrição	Valor Unit	Qtd	Valor Total
12	ASPIRADOR MANUAL, MODELO PORTÁTIL, TIPO PISTOLA, COMPONENTE FRASCO PLÁSTICO, VOLUME CERCA DE 300 ML, OPCIONAIS CONJUNTO C/ MÍNIMO DE 3 CÂNULAS, ESTERILIDADE ESTERILIZÁVEL	R\$ 252,00	2	R\$ 504,00
TOTAL:				504,00

Informamos ainda que a mesma cumpriu todos os prazos estipulados por este órgão e se enquadrou aos padrões exigidos, não constando qualquer fato que possa desabonar sua conduta até a presente data.

Luciana Bandeira de Souza

Coordenador de Patrimônio e Almoxarifado
Instituto Federal de Rondônia
Port. Nº 1548/REIT/2019 - IFRO/Guajará-Mirim



MINISTÉRIO DA EDUCAÇÃO
Secretaria de Educação Profissional e Tecnológica
Instituto Federal de Educação, Ciência e Tecnologia do Rio Grande do Sul
Campus Rolante

ATESTADO DE CAPACIDADE TÉCNICA

O INSTITUTO FEDERAL DE EDUCAÇÃO, CIÊNCIA E TECNOLOGIA DO RS/CAMPUS ROLANTE situada na RS 239 (Estrada Taquara/Rolante), Km 68 N° 3505 BAIRRO CAMPINAS com CEP 95690-000, na cidade de ROLANTE – RS inscrita no CNPJ 10.637.926/0015-41, vem pelo presente **ATESTAR** que a empresa **GEINE H C CUNHA EIRELI - ME**, inscrita no CNPJ sob o nº 28.207.226/0001-87, localizada Rua 38, nº 08 Qd. 27, Vinhais, São Luis - MA, CEP: 65.070-830, Fone: (98) 3304.7548 **ENTREGOU** os materiais referentes a Nota de Emepnho 2018NE800210 do Pregão Eletrônico 64/2018 da UASG 158743, conforme descrito abaixo:

✓ 15 unidades de (item 10) Quadro Branco. Dimensões: 3,00m x 1,20m Confeccionado em laminado melamínico (Fórmica) branco brilhante, com espessura total de 17 mm. Moldura em alumínio anodizado fosco com suporte para apagador arredondado, removível e deslizante com 40 cm., sistema de fixação invisível, podendo ser instalado na vertical ou horizontal. Deverá acompanhar manual e conjunto de acessórios para instalação.

Atestamos que os materiais foram entregues dentro dos prazos estipulados e que os mesmos foram entregues satisfatoriamente. Nada temos a reclamar sobre o profissionalismo da empresa acima que desabone sua conduta.

Rolante, 07 de Dezembro de 2018.

Adriana de Oliveira
Diretora de Administração
IFRS/Campus Rolante
Port. 187/2018

Adriana de Oliveira
Diretora de Administração Substituta
Portaria nº 187/2018



Ministério da Educação
Instituto Federal de Educação, Ciência e Tecnologia de São Paulo
Câmpus Capivari
COORDENADORIA DE LICITAÇÕES E CONTRATOS

ATESTADO N.º 3/2021 - CLT-CPV/DAA-CPV/DRG/CPV/IFSP

ATESTADO DE CAPACIDADE TÉCNICA

Atestamos para os devidos fins que a empresa **Geine H C Cunha Eirelj** inscrita no CNPJ/MF sob o número 28.207.226/0001-87, estabelecida a Rua 38, nº 08, bairro Vinhais, na cidade de São Luís, Estado do Maranhão, CEP 65070-830, forneceu ao Câmpus Capivari do Instituto Federal de Educação, Ciência e Tecnologia de São Paulo, inscrito no CNPJ sob o nº 10.882.594/0027-02, com sede na Avenida Doutor Ênio Pires de Camargo nº 2971 – Bairro São João Batista, Capivari/SP – CEP 13.360-000, os itens abaixo relacionados, referentes ao Pregão SRP nº 17/2020, Processo de aquisição 23430.001541.2020-42, **Nota de Empenho nº 2020NE800171**, UASG 158712, Nota Fiscal Danfe nº 539, emitida em 06/07/2021 atendendo aos padrões e especificações técnicas previstas, e as normas em vigor dentro dos prazos estabelecidos:

Item	Objeto	Quant.	Valor Unit.	Valor Total
01	LOUSA EM VIDRO TEMPERADO 6 MM – 2000 X 1200 CM	02	R\$ 698,00	R\$ 1396,00
02	LOUSA EM VIDRO TEMPERADO 6 MM – 3000 X 1200 CM	02	R\$ 900,00	R\$ 1800,00
TOTAL				R\$ 3.196,00

Informamos ainda que a referida empresa cumpriu corretamente os requisitos de prazo, qualidade e quantidade, não existindo, portanto, nenhum fato que desabone sua idoneidade e capacidade técnica comercial até a presente data.

Capivari/SP, 20 de setembro de 2021.

Assinatura Eletrônica

Carlos Roberto Paviotti
Diretor Geral em exercício

PORTARIA Nº 3.305/IFSP, DE 25 DE MAIO DE 2021

IFSP - Câmpus Capivari

Documento assinado eletronicamente por:

- **Carlos Roberto Paviotti, DIRETOR - CD4 - DAE-CPV**, em 20/09/2021 11:56:47.

Este documento foi emitido pelo SUAP em 20/09/2021. Para comprovar sua autenticidade, faça a leitura do QRCode ao lado ou acesse <https://suap.ifsp.edu.br/autenticar-documento/> e forneça os dados abaixo:

Código Verificador: 234104
Código de Autenticação: 783e855598



Avenida Ênio Pires de Camargo, 2971, São João Batista, CAPIVARI / SP, CEP 13360-000

ATESTADO N.º 3/2021 - CLT-CPV/DAA-CPV/DRG/CPV/IFSP



Ministério da Educação
Instituto Federal de Educação, Ciência e Tecnologia de São Paulo
Câmpus Hortolândia
COORDENADORIA DE LICITAÇÕES E CONTRATOS

ATESTADO N.º 7/2021 - CLT-HTO/DAA-HTO/DRG/HTO/IFSP

ATESTADO DE CAPACIDADE TÉCNICA

Atestamos para os devidos fins que a empresa GEINE H C CUNHA EIRELI, inscrita no CNPJ sob nº 28.207.226/0001-87, com sede na Rua: 38, nº 08, bairro Vinhais, na cidade de São Luis/ MA, forneceu ao Instituto Federal de Educação, Ciência e Tecnologia de São Paulo - Câmpus Hortolândia, inscrito no CNPJ sob o nº 10.882.594/0019-94, com sede na Av. Thereza Ana Cecon Breda, nº 1896 - Vila São Pedro, Hortolândia/ SP, o material conforme abaixo descrito, referente ao Pregão nº 17/2020. Nota de Empenho: 2020NE800232. UASG 158578.

Item	Descrição	Quantidade	Preço TOTAL
23	LOUSA DE VIDRO TEMPERADO 6 MM - 3000 X 1200 MM	4	R\$ 3.600,00

Informamos ainda que a referida empresa cumpriu corretamente os requisitos de prazo, qualidade e quantidade, não existindo, portanto, nenhum fato que desabone sua idoneidade e capacidade técnica comercial até a presente data.

Hortolândia/SP, 23 de setembro de 2021

Assinado eletronicamente

Caroline Felipe Jango da Silva

Diretora-Geral do Câmpus

Documento assinado eletronicamente por:

- **Caroline Felipe Jango da Silva, DIRETOR GERAL - CD2 - DRG/HTO**, em 23/09/2021 14:36:25.

Este documento foi emitido pelo SUAP em 20/09/2021. Para comprovar sua autenticidade, faça a leitura do QRCode ao lado ou acesse <https://suap.ifsp.edu.br/autenticar-documento/> e forneça os dados abaixo:

Código Verificador: 234523

Código de Autenticação: dd8407a5a1



Avenida Thereza Ana Cecon Breda, 1896, Vila São Pedro, HORTOLÂNDIA / SP, CEP 13183-250

ATESTADO N.º 7/2021 - CLT-HTO/DAA-HTO/DRG/HTO/IFSP



Ministério da Educação
Instituto Federal de Educação, Ciência e Tecnologia de São Paulo
Câmpus Jacareí
COORDENADORIA DE LICITACOES E CONTRATOS

ATESTADO 1/2021 - CLT-JCR/DAA-JCR/DRG/JCR/IFSP

ATESTADO DE CAPACIDADE TÉCNICA

Atestamos para os devidos fins que a empresa Geine H. C. EIRELI (GFX Comércio e Serviços LTDA), inscrita no CNPJ sob nº 28.207.226/0001-87 com sede na Rua 38, nº 08, Vinhais – São Luis/MA, forneceu ao Instituto Federal de Educação, Ciência e Tecnologia de São Paulo, inscrito no CNPJ sob o nº 10.882.594/0001-65, com sede na Rua Antônio Fogaça de Almeida, nº 200, Jardim América – Jacareí/SP, o material abaixo descrito referente ao Pregão SRP nº 17/2020. Notas de Empenho: 2020NE800066 e 2020NE800074. UASG 158716. Processo 23305.015854/2020-13 .

Item	Descrição	Quant	Preço TOTAL
31	QUADRO BRANCO 3000X1200 MM – MADEIRA MDF, COR: BRANCO BRILHANTE.	2	R\$ 920,00 (novecentos e vinte reais)
31	QUADRO BRANCO 3000X1200 MM – MADEIRA MDF, COR: BRANCO BRILHANTE.	1	R\$ 460,00 (quatrocentos e sessenta reais)

Informamos ainda que a referida empresa cumpriu corretamente os requisitos de prazo, qualidade e quantidade, não existindo, portanto, nenhum fato que desabone sua idoneidade e capacidade técnica comercial até a presente data.

Jacareí, 27 de janeiro de 2021

Assinado eletronicamente,

Wagner Ferraz Castro

Diretor Geral do Câmpus Jacareí

Documento assinado eletronicamente por:

- **Wagner Ferraz Castro, DIRETOR GERAL - CD2 - DRG/JCR**, em 27/01/2021 12:04:00.

Este documento foi emitido pelo SUAP em 27/01/2021. Para comprovar sua autenticidade, faça a leitura do QRCode ao lado ou acesse <https://suap.ifsp.edu.br/autenticar-documento/> e forneça os dados abaixo:

Código Verificador: 139455

Código de Autenticação: 4d5e14d424



Rua Antonio Fogaça de Almeida, s/n, Jardim Elza Maria, JACARÉÍ / SP, CEP 12322-030



Ministério da Educação
Instituto Federal de Educação, Ciência e Tecnologia de São Paulo
Câmpus Pirituba
COORDENADORIA DE LICITAÇÕES E CONTRATOS

ATESTADO N.º 8/2021 - CLT-PTB/DAA-PTB/DRG/PTB/IFSP

ATESTADO DE CAPACIDADE TÉCNICA

Atestamos para os devidos fins, conforme requerimento constante no Processo nº 23305.011947.2021-50, que a empresa **GEINE H C CUNHA EIRELI (GFX COMERCIO E SERVIÇOS LTDA) - CNPJ nº 28.207.226/0001-87**, com sede na Rua 38, nº 8 - Quadra 27 - Vinhais - São Luís/MA, CEP 65074-380, forneceu ao Instituto Federal de Educação, Ciência e Tecnologia de São Paulo - IFSP - Câmpus São Paulo Pirituba, inscrito no CNPJ sob o nº 10.882.594/0033-42, com sede na Avenida Mutinga, 951 – Jd. Santo Elias, CEP 051110-000 – São Paulo/ SP, o(s) seguinte(s) bem(ns):

LICITAÇÃO	EMPENHO	ITEM*	DESCRIÇÃO	QUANT.	SUBTOTAL (R\$)
SRP 17/2020	2020NE800104	22	LOUSA DE VIDRO TEMPERADO 6 MM - 2000 X 1200 MM - COM ESPESSURA DE 6,00 MM, SENDO FORMADA POR UM MÓDULO DE 2000X1200 MM (LARGURA X ALTURA), COM 08 (OITO) ESPAÇADORES DE INOX OU ALUMÍNIO POLIDO OU LATÃO CROMADO POLIDO, SENDO 4 (QUATRO) NA PARTE SUPERIOR E 4 (QUATRO) NA PARTE INFERIOR, PARA CADA MÓDULO, DISTÂNCIA MÁXIMA DOS SEPARADORES DA PAREDE ENTRE 20 MM E 25 MM, POR MÓDULO, COM PELÍCULA DE SEGURANÇA BRANCO LEITE OU FOSCO, COM ACEITAÇÃO PARA TODOS OS TIPOS DE PINCEL PARA QUADRO DE VIDRO. O FORNECEDOR DEVERÁ INSTALAR A LOUSA EM LOCAL A SER INDICADO NA OCASIÃO DA ENTREGA DO BEM, FORNECENDO E INSTALANDO NA LOUSA: 01 (UM) KIT DE PROLONGADORES E BUCHAS ESPECIAIS, 01 (UM) SUPORTE DE APAGADOR EM ACRÍLICO COM POSSIBILIDADE DE INSTALAÇÃO EM QUALQUER PARAFUSO ESPAÇADOR, LOGOTIPO DO IFSP TIMBRADO NO CANTO SUPERIOR ESQUERDO DAS LOUSAS COM DIMENSÕES APROXIMADAS DE 100X200 MM (ALTURA X LARGURA) MANTENDO-SE A PROPORCIONALIDADE A UMA ALTURA APROXIMADA DE 20 CM. GARANTIA MÍNIMA DE 05 (CINCO) ANOS.	8	R\$ 5.584,00

SRP 17/2020	2020NE800104	23	LOUSA DE VIDRO TEMPERADO 6 MM - 3000 X 1200 MM - COM ESPESSURA DE 6,00 MM, SENDO FORMADA POR UM MÓDULO DE 2000X1200 MM (LARGURA X ALTURA), COM 08 (OITO) ESPAÇADORES DE INOX OU ALUMÍNIO POLIDO OU LATÃO CROMADO POLIDO, SENDO 4 (QUATRO) NA PARTE SUPERIOR E 4 (QUATRO) NA PARTE INFERIOR, PARA CADA MÓDULO, DISTÂNCIA MÁXIMA DOS SEPARADORES DA PAREDE ENTRE 20 MM E 25 MM, POR MÓDULO, COM PELÍCULA DE SEGURANÇA BRANCO LEITE OU FOSCO, COM ACEITAÇÃO PARA TODOS OS TIPOS DE PINCEL PARA QUADRO DE VIDRO. O FORNECEDOR DEVERÁ INSTALAR A LOUSA EM LOCAL A SER INDICADO NA OCASIÃO DA ENTREGA DO BEM, FORNECENDO E INSTALANDO NA LOUSA: 01 (UM) KIT DE PROLONGADORES E BUCHAS ESPECIAIS, 01 (UM) SUPORTE DE APAGADOR EM ACRÍLICO COM POSSIBILIDADE DE INSTALAÇÃO EM QUALQUER PARAFUSO ESPAÇADOR, LOGOTIPO DO IFSP TIMBRADO NO CANTO SUPERIOR ESQUERDO DAS LOUSAS COM DIMENSÕES APROXIMADAS DE 100X200 MM (ALTURAL X LARGURA) MANTENDO-SE A PROPORCIONALIDADE A UMA ALTURA APROXIMADA DE 20 CM. GARANTIA MÍNIMA DE 05 (CINCO) ANOS.	3	R\$ 2.700,00
VALOR TOTAL =					R\$ 8.284,00
* ITEM: TRATA-SE DA NUMERAÇÃO DO ITEM DO CERTAME LICITATÓRIO.					

Informamos ainda que a referida empresa cumpriu corretamente os requisitos de prazo, qualidade e quantidade, não existindo, portanto, nenhum fato que desabone sua idoneidade e capacidade técnica comercial até a presente data.

São Paulo, (Datado Eletronicamente)

(Assinado Eletronicamente)

Alan Marques da Silva
Direção-Geral do Câmpus São Paulo Pirituba
Instituto Federal de Educação, Ciência e Tecnologia de São Paulo
DRG/PTB

Documento assinado eletronicamente por:

- **Alan Marques da Silva, DIRETOR GERAL - CD2 - DRG/PTB**, em 15/09/2021 17:55:28.

Este documento foi emitido pelo SUAP em 14/09/2021. Para comprovar sua autenticidade, faça a leitura do QRCode ao lado ou acesse <https://suap.ifsp.edu.br/autenticar-documento/> e forneça os dados abaixo:

Código Verificador: 232101
Código de Autenticação: 0007dff6bc



Av. Mutinga, 951, Jardim Santo Elias, SÃO PAULO / SP, CEP 05110-000

ATESTADO N.º 8/2021 - CLT-PTB/DAA-PTB/DRG/PTB/IFSP



Ministério da Educação
Instituto Federal de Educação, Ciência e Tecnologia de São Paulo
Câmpus Catanduva
COORD MANUT, ALMOX E PATRIMONIO

ATESTADO N.º 4/2021 - CAP-CTD/DAA-CTD/DRG/CTD/IFSP

ATESTADO DE CAPACIDADE TÉCNICA

Atestamos para os devidos fins que a empresa GEINE H C CUNHA EIRELI (GFX COMERCIO E SERVIÇOS LTDA), inscrita no CNPJ sob nº 28.207.226/0001-87 com sede na Rua 38, nº 08 bairro Vinhais, na cidade de São Luis, Estado do Maranhão, forneceu ao Instituto Federal de Educação, Ciência e Tecnologia de São Paulo, campus Catanduva, inscrito no CNPJ sob o nº 10.882.594/0013-07, com sede Av. Pastor José Dutra de Moraes, 239 - Distrito Industrial Antônio Zácara CEP 15808-305 - Catanduva - SP, o material abaixo descrito referente a SRP nº 17/ 2020. Notas de Empenho: 2020NE800182 NF: 388.

Item	Descrição	Quant	Preço TOTAL
1	Lousa de Vidro Temperado 200x120	2	R\$1396,00

Informamos ainda que a referida empresa cumpriu corretamente os requisitos de prazo, qualidade e quantidade, não existindo, portanto, nenhum fato que desabone sua idoneidade e capacidade técnica comercial até a presente data.

Catanduva/SP, 16 de setembro de 2021

Assinado eletronicamente pelo
Diretor do câmpus/Pró-Reitor de Administração do IFSP

Documento assinado eletronicamente por:

- **Guilherme Bernardo Vitoretti da Silva, COORDENADOR - FG2 - CAP-CTD**, em 16/09/2021 10:50:21.

Este documento foi emitido pelo SUAP em 16/09/2021. Para comprovar sua autenticidade, faça a leitura do QRCode ao lado ou acesse <https://suap.ifsp.edu.br/autenticar-documento/> e forneça os dados abaixo:

Código Verificador: 232826

Código de Autenticação: 414baadaf0



Av. Pastor José Dutra de Moraes, 239, Distrito Industrial Antônio Zácara, CATANDUVA / SP, CEP 15808-305

ATESTADO N.º 4/2021 - CAP-CTD/DAA-CTD/DRG/CTD/IFSP



Ministério da Educação
Instituto Federal de Educação, Ciência e Tecnologia de São Paulo
Câmpus Cubatão
COORDENADORIA ALMOXARIFADO E PATRIMONIO

ATESTADO N.º 2/2021 - CAP-CBT/DAD-CBT/DRG/CBT/IFSP

ATESTADO DE CAPACIDADE TÉCNICA

Atestamos para os devidos fins que a empresa GEINE H C CUNHA EIRELI (GFX COMERCIO E SERVIÇOS LTDA), inscrita no CNPJ sob nº 28.207.226/0001-87, com sede na Rua 38, nº 08-Quadra 27 - Vinhais -São Luis - MA, forneceu ao Instituto Federal de Educação, Ciência e Tecnologia de São Paulo - Campus Cubatão, inscrito no CNPJ sob o nº 10.882.594/0003-27, com sede na Rua Maria Cristina, 50 - Jardim Casqueiro - Cubatão - SP, o material abaixo descrito referente ao Pregão nº 17/2020. Nota de Empenho:2020NE800139. UASG 158332 NF: 494.

Item	Descrição	Quant	Preço TOTAL
1	LOUSA DE VIDRO TEMPERADO 6 MM - 2000 X 1200 MM	2	R\$ 1.396,00
2	LOUSA DE VIDRO TEMPERADO 6 MM - 3000 X 1200 MM	1	R\$ 900,00

Informamos ainda que a referida empresa cumpriu corretamente os requisitos de prazo, qualidade e quantidade, não existindo, portanto, nenhum fato que desabone sua idoneidade e capacidade técnica comercial até a presente data.

Cubatão, 16 de setembro de 2021

Assinado eletronicamente

Ana Cláudia Oliveira de Almeida Nascimento

Diretora de Administração

Documento assinado eletronicamente por:

- **Ana Claudia Oliveira de Almeida Nascimento, DIRETOR - CD3 - DAD-CBT**, em 17/09/2021 09:59:57.

Este documento foi emitido pelo SUAP em 16/09/2021. Para comprovar sua autenticidade, faça a leitura do QRCode ao lado ou acesse <https://suap.ifsp.edu.br/autenticar-documento/> e forneça os dados abaixo:

Código Verificador: 232995

Código de Autenticação: bba37ebeda



Rua Maria Cristina, 50, Jardim Casqueiro, CUBATÃO / SP, CEP 11533-160

ATESTADO N.º 2/2021 - CAP-CBT/DAD-CBT/DRG/CBT/IFSP



Ministério da Educação
Instituto Federal de Educação, Ciência e Tecnologia de São Paulo
Câmpus Cubatão
COORDENADORIA ALMOXARIFADO E PATRIMONIO

ATESTADO N.º 3/2021 - CAP-CBT/DAD-CBT/DRG/CBT/IFSP

ATESTADO DE CAPACIDADE TÉCNICA

Atestamos para os devidos fins que a empresa GEINE H C CUNHA EIRELI (GFX COMERCIO E SERVIÇOS LTDA), inscrita no CNPJ sob nº 28.207.226/0001-87, com sede na Rua 38, nº 08-Quadra 27 - Vinhais -São Luis - MA, forneceu ao Instituto Federal de Educação, Ciência e Tecnologia de São Paulo - Campus Cubatão, inscrito no CNPJ sob o nº 10.882.594/0003-27, com sede na Rua Maria Cristina, 50 - Jardim Casqueiro - Cubatão - SP, o material abaixo descrito referente ao Pregão nº 17/2020. Nota de Empenho:2020NE800147. UASG 158332 NF: 333.

Item	Descrição	Quant	Preço TOTAL
1	QUADRO BRANCO 2000X1200 MM MADEIRA MDF, COR: BRANCO BRILHANTE..	3	R\$ 957,00
2	QUADRO BRANCO 3000X1200 MM MADEIRA MDF, COR: BRANCO BRILHANTE.	4	R\$ 1840,00

Informamos ainda que a referida empresa cumpriu corretamente os requisitos de prazo, qualidade e quantidade, não existindo, portanto, nenhum fato que desabone sua idoneidade e capacidade técnica comercial até a presente data.

Cubatão, 16 de setembro de 2021

Assinado eletronicamente

Ana Cláudia Oliveira de Almeida Nascimento

Diretora de Administração

Documento assinado eletronicamente por:

- **Ana Claudia Oliveira de Almeida Nascimento, DIRETOR - CD3 - DAD-CBT**, em 17/09/2021 10:00:51.

Este documento foi emitido pelo SUAP em 16/09/2021. Para comprovar sua autenticidade, faça a leitura do QRCode ao lado ou acesse <https://suap.ifsp.edu.br/autenticar-documento/> e forneça os dados abaixo:

Código Verificador: 233024

Código de Autenticação: b56d12081e



Rua Maria Cristina, 50, Jardim Casqueiro, CUBATÃO / SP, CEP 11533-160

ATESTADO N.º 3/2021 - CAP-CBT/DAD-CBT/DRG/CBT/IFSP



Ministério da Educação
Instituto Federal de Educação, Ciência e Tecnologia de São Paulo
Câmpus Cubatão
COORDENADORIA ALMOXARIFADO E PATRIMONIO

ATESTADO N.º 4/2021 - CAP-CBT/DAD-CBT/DRG/CBT/IFSP

ATESTADO DE CAPACIDADE TÉCNICA

Atestamos para os devidos fins que a empresa GEINE H C CUNHA EIRELI (GFX COMERCIO E SERVIÇOS LTDA), inscrita no CNPJ sob nº 28.207.226/0001-87, com sede na Rua 38, nº 08-Quadra 27 - Vinhais -São Luis - MA, forneceu ao Instituto Federal de Educação, Ciência e Tecnologia de São Paulo - Campus Cubatão, inscrito no CNPJ sob o nº 10.882.594/0003-27, com sede na Rua Maria Cristina, 50 - Jardim Casqueiro - Cubatão - SP, o material abaixo descrito referente ao Pregão nº 17/2020. Nota de Empenho:2020NE800148. UASG 158332 NF: 332.

Item	Descrição	Quant	Preço TOTAL
1	QUADRO BRANCO 2000X1200 MM MADEIRA MDF, COR: BRANCO BRILHANTE.	1	R\$ 319,00

Informamos ainda que a referida empresa cumpriu corretamente os requisitos de prazo, qualidade e quantidade, não existindo, portanto, nenhum fato que desabone sua idoneidade e capacidade técnica comercial até a presente data.

Cubatão, 16 de setembro de 2021

Assinado eletronicamente

Ana Cláudia Oliveira de Almeida Nascimento

Diretora de Administração

Documento assinado eletronicamente por:

- **Ana Claudia Oliveira de Almeida Nascimento, DIRETOR - CD3 - DAD-CBT**, em 17/09/2021 10:01:25.

Este documento foi emitido pelo SUAP em 16/09/2021. Para comprovar sua autenticidade, faça a leitura do QRCode ao lado ou acesse <https://suap.ifsp.edu.br/autenticar-documento/> e forneça os dados abaixo:

Código Verificador: 233014

Código de Autenticação: f7350579dd



Rua Maria Cristina, 50, Jardim Casqueiro, CUBATÃO / SP, CEP 11533-160

ATESTADO N.º 4/2021 - CAP-CBT/DAD-CBT/DRG/CBT/IFSP



Ministério da Educação
Instituto Federal de Educação, Ciência e Tecnologia de São Paulo
Câmpus São José dos Campos
COORDENADORIA DE LICITAÇÕES E CONTRATOS

ATESTADO N.º 9/2021 - CLT-SJC/DAA-SJC/DRG/SJC/IFSP

ATESTADO DE CAPACIDADE TÉCNICA

Atestamos para os devidos fins que a empresa GFX COMERCIO E SERVIÇOS LTI, inscrita no CNPJ sob n.º 28.207.226/0001-87, com sede na RUA TRINTA E OITO, 08 - VINHAIS - São Luis / Maranhão – Quadra 27 – CEP: 650 830, forneceu ao Instituto Federal de Educação, Ciência e Tecnologia de São Paulo, inscrito no CNPJ sob o n.º 10.882.594/0028-85, com sede na Rodovia Presidente Dutra, km 145 s/n, na cidade de São José dos Campos/SP, o material abaixo descrito referente ao Pregão Eletrônico SRP n.º 17/2020 – PERMANENTE - MOBILIÁRIO ESCOLAR.

Nota de Empenho: 2020NE800202. UASG 158154.

Nota Fiscal: 520

Item	Descrição	Quant	Preço TOTAL
22	LOUSA DE VIDRO TEMPERADO 6 MM - 2000 X 1200 MM	4	R\$ 2.792,00
23	LOUSA DE VIDRO TEMPERADO 6 MM - 3000 X 1200 MM	1	R\$ 900,00

Informamos ainda que a referida empresa cumpriu corretamente os requisitos de prazo, qualidade e quantidade, não existindo, portanto, nenhum fato que desabone sua idoneidade e capacidade técnica comercial até a presente data.

São José dos Campos, 17 de setembro de 2021.

Assinado eletronicamente

José Luis Miranda da Silva

Documento assinado eletronicamente por:

- **Jose Luis Miranda da Silva, COORDENADOR - FG1 - CLT-SJC**, em 17/09/2021 11:37:47.

Este documento foi emitido pelo SUAP em 17/09/2021. Para comprovar sua autenticidade, faça a leitura do QRCode ao lado ou acesse <https://suap.ifsp.edu.br/autenticar-documento/> e forneça os dados abaixo:

Código Verificador: 233448

Código de Autenticação: eaac9453d2



Rodovia Presidente Dutra - do km 145 (lado direito), Jardim Diamante, SÃO JOSÉ DOS CAMPOS / SP, CEP 12.223-201

ATESTADO N.º 9/2021 - CLT-SJC/DAA-SJC/DRG/SJC/IFSP

ATESTADO DE CAPACIDADE TÉCNICA Nº 2/2021/SDG-URA - CAMPUS UBERABA

04/02/2021

Assunto: ATESTADODE CAPACIDADE TÉCNICA - GFX COMERCIO E SERVIÇOS LTDA

Atestamos, para os devidos fins, que a empresa **GEINE H C CUNHA EIRELI (GFX COMERCIO E SERVIÇOS LTDA)**, estabelecida na Rua 38, no 08 bairro Vinhais, na cidade de São Luis, Estado do Maranhão, **CNPJ nº 28.207.226/0001-87**, forneceu para o Instituto Federal de Educação, Ciência e Tecnologia do Triângulo Mineiro - Campus Uberaba, **QUADRO BRANCO**, conforme **Nota de Empenho 2020NE800438**.

Atestamos ainda, que a presta bons serviços, não constando em nossos registros até a presente data, qualquer anotação de ato que a desabone.

LUÍS FERNANDO SANTANA
DIRETOR(A) GERAL



A autenticidade deste documento pode ser conferida no site <http://www.iftm.edu.br/autenticacao/> informando o código verificador **4BD9A2D** e o código CRC **FED51006**.

ATESTADO DE CAPACIDADE TÉCNICA

Atestamos para todos os fins de direito que a empresa, GEINE H C CUNHA EIRELI-ME (GFX COMERCIO E SERVIÇOS), estabelecida na Rua 38, Nº 08, Quadra 27 - Vinhais, São Luís – MA, CNPJ Nº 28.207.226/0001-87, forneceu satisfatoriamente à [LIDINALDO OLIVEIRA SANTOS), OLEO DO MOTOR, ANEL BUJÃO DO CARTER E FILTRO DE OLEO DO MOTOR (VEICULO NISSAN FRONTIER PRS8780) dentro dos prazos contratados e que a referida empresa honrou com os prazos, especificações e compromissos assumidos, demonstrando possuir capacidade técnica, operacional e administrativa, não havendo nada em nossos arquivos que possa desaboná-la até a presente data.

São Luís – MA, 25 de JUNHO de 2021.

4º Ofício de Notas →

Lidinaldo Oliveira Santos

Lidinaldo Oliveira Santos

REPRESENTANTE LEGAL/ADM



OFICINA ELETOAR – LIDINALDO OLIVEIRA SANTOS 03484133350
RUA DOS SAPUTIS Nº 5, BAIRRO SÃO JOSÉ
SÃO JOSÉ DE RIBAMAR – MA
CEP 68.376-035
FONE (98) 4141-1230
CEL (98) 98810-4977

RECEBIMOS DE GEINE H C CUNHA EIRELI-ME OS PRODUTOS/SERVICOS CONSTANTES DA NOTA FISCAL INDICADA AO LADO		NF-e Nº 000.000.531
DATA DE RECEBIMENTO	IDENTIFICAÇÃO E ASSINATURA DO RECEBEDOR 03484323-50 <i>Edinaldo Oliveira Santos</i>	SÉRIE: 1

GFX GEINE H C CUNHA EIRELI-ME RUA 38, 08 - QUADRA 27 - VINHAIS, Sao Luis, MA - CEP: 65070830 - Fone/Fax: 98988419643	DANFE Documento Auxiliar da Nota Fiscal Eletrônica 0 - Entrada <input type="checkbox"/> 1 1 - Saída <input checked="" type="checkbox"/>	CONTROLE DO FISCO  CHAVE DE ACESSO 2121 0628 2072 2600 0187 5500 1000 0005 3118 2000 0328 Consulta de autenticidade no portal nacional da NF-e www.nfe.fazenda.gov.br/portal ou no site da Sefaz Autorizadora
	NATURA DA OPERAÇÃO VENDA DE MERCADORIA INSCRIÇÃO ESTADUAL 125341610 INSCRIÇÃO ESTADUAL DO SUBST. TRIB. CNPJ / CPF 28.207.226/0001-87	

DESTINATÁRIO/REMETENTE		CNPJ/CPF	DATA DA EMISSÃO
NOME RAZÃO SOCIAL LIDINALDO OLIVEIRA SANTOS		36.658.546/0001-81	25/06/2021
ENDEREÇO	BAIRRO/DISTRITO	CEP	DATA DE ENTRADA SAÍDA
R SAPOTIS, 05 -	SAO JOSE	68376-035	
MUNICÍPIO	UF	INSCRIÇÃO ESTADUAL	HORA DE ENTRADA SAÍDA
Sao Luis	MA	126394245	

FATURA

CÁLCULO DO IMPOSTO					
BASE DE CÁLCULO DO ICMS	VALOR DO ICMS	BASE DE CÁLCULO DO ICMS ST	VALOR DO ICMS ST	VALOR TOTAL DOS PRODUTOS	
0,00	0,00	0,00	0,00	711,00	
VALOR DO FRETE	VALOR DO SEGURO	DESCONTO	OUTRAS DESPESAS ACESSÓRIAS	VALOR DO IPI	VALOR TOTAL DA NOTA
0,00	0,00	0,00	0,00	0,00	711,00

TRANSPORTADOR/VOLUMES TRANSPORTADOS		RAZÃO SOCIAL	FRETE POR CONTA	CODIGO ANT	PLACA DO VEICULO	UF	CNPJ/CPF
			9 - Sem Frete				
		ENDEREÇO	MUNICÍPIO	UF	INSCRIÇÃO ESTADUAL		
QUANTIDADE	ESPECIE	MARCA	NUMERAÇÃO	PESO BRUTO	PESO LIQUIDO		
1				6,000	6,000		

DADOS DO PRODUTO/SERVIÇO													
CODIGO	DESCRIÇÃO DO PRODUTO/SERVIÇO	NCMESH	CST	CFOP	UNID	QTD	VLR UNIT	VLR TOTAL	BC ICMS	VLR ICMS	VLR IPI	ALIQ. B. M.N.	ALIQ. IPI
01	OLEO MOTOR 6.3 LITROS	84133030	0400	5102	LT	7,000	80,0000	560,00					
02	ANEL BUJAO DO CARTER	73181900	0400	5102	UND	1,0000	16,0000	16,00					
03	FILTRO DE OLEO	84212300	0400	5102	UND	1,0000	135,0000	135,00					

CÁLCULO DO ISSQN			
INSCRIÇÃO MUNICIPAL	VALOR TOTAL DOS SERVIÇOS	BASE DE CÁLCULO DO ISSQN	VALOR DO ISSQN
98229209			

DADOS ADICIONAIS	
INFORMAÇÕES COMPLEMENTARES TROCA REALIZADA COM SUCESSO. REVISÃO 130.000 KM OR Informações Adicionais de Interesse do Fisco: EMPRESA OPTAN TE PELO SIMPLIS NACIONAL (FAVOR CONFERIR DECLARAÇÃO SEM COM O SITE PARA DESCONTOS INDIVIDUAIS).	RESERVADO AO FISCO



ESTADO DO RIO GRANDE DO SUL
PREFEITURA MUNICIPAL DE ELDORADO DO SUL
SECRETARIA MUNICIPAL DE EDUCAÇÃO, CULTURA,
DESPORTO, LAZER E TURISMO



ATESTADO DE CAPACIDADE TÉCNICA

Atestamos para os devidos fins que a empresa **GEINE H C CUNHA EIRELI ME**, inscrita no CNPJ 28.207.226/0001-87, estabelecida na Rua 38 N° 08, bairro Vinhas, na cidade de São Luis, no estado do Maranhão, forneceu um total de 137 (cento e trinta e sete) unidades de **Quadro de vidro temperado (6mm de espessura) – Ordem de Compra nº 760/2021 (125un) Ordem de Compra nº 762/2021 (04un) e Ordem de Compra nº 757/201 (08un)**, através de Ata de Registro de preço 024/2021, Pregão eletrônico nº 21/2021, Processo de Compra 339/2021.

Declaramos, portanto, que a Empresa realizou a entrega satisfatoriamente, de acordo com a especificações técnicas exigidas no processo licitatório e previstas junto a este órgão Municipal.

Atenciosamente,

Eldorado do Sul, 04 de outubro de 2021.

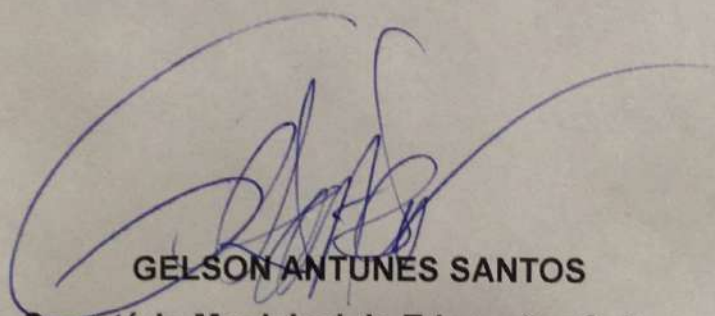
GELSON ANTUNES SANTOS
Secretário Municipal da Educação, Cultura,
Desporto, Lazer e Turismo.

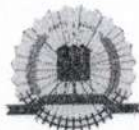

Prefeitura do Município de Porto Velho
Secretaria Municipal de Educação
Rua Elias Gorayeb, nº1514- Bairro: Nossa Senhora das Graças
CEP 76804-144 - Porto Velho/RO
Telefone: (69) 3901-3322 E-mail: diacas,semedpvh@gmail.com

ATESTADO DE CAPACIDADE TÉCNICA

ATESTAMOS, para os devidos fins e efeitos, que a empresa **GEINE H C CUNHA EIRELI (GFX COMERCIO E SERVIÇOS LTDA)**, com sede na Rua 38, nº 08 – Quadra 27 – Vinhais, cidade de São Luiz/MA, inscrita no CNPJ sob o nº 28.207.226/0001-87, forneceu os materiais abaixo especificados, em plenas condições de uso, no prazo de entrega estabelecido.

Pregão Eletrônico: 016/2018
Objeto: Aquisição de quadro branco para atender a Escola Orgulho do Madeira, por meio da SRP -16/2018
Processo nº: 09.00391-00/2019
Empenho nº: 1821/2019

MATERIAL ESPECIFICADO	QUANTIDADE/UNIDADE
Quadro Branco para caneta color. Medida: 3,00 X 1,20 (aproximadamente) material laminado melaminico brilhante, moldura em alumínio, 02 presilhas na parte superior, com suporte para apoiar apagador e pinceis.	19

Afirmamos que tais fornecimentos foram entregues satisfatoriamente, não existindo em nossos registros, até a presente data, fatos que desabonem sua conduta e responsabilidade com as obrigações assumidas.

Ademais, não temos nenhuma reclamação no que se refere à qualidade, quantidade e prazos conveniados, portanto, classificamos essa Empresa como idônea em seus compromissos.

Porto Velho, 05 de setembro de 2019.

MÁRCIO ANTÔNIO FELIX RIBEIRO
Secretário Municipal de Educação



ATESTADO DE CAPACIDADE TÉCNICA

Atestamos para os devidos fins e a quem possa interessar, que a empresa GEINE H C CUNHA EIRELI (GFX COMERCIO E SERVIÇOS LTDA), empresa atuante no ramo de comércio varejista de produtos, estabelecida na Rua 38, nº 08 bairro Vinhais, na cidade de São Luis, Estado do Maranhão, CNPJ nº 28.207.226/0001-87. Nós atendeu plenamente ao solicitado no pedido de equipamento. Sendo que o item é balança digital plataforma de vidro temperado capacidade de até 200 kg divisão de 50 g, amplo display lcd, acionamento por toque, desligamento automático do pregão 052/2020 desta Prefeitura Municipal.

Salto do Lontra, 23 de dezembro de 2020.

Elaine Gonçalves

Secretária Mun. de Saúde

SECRETARIA DE SAÚDE
ALMOXARIFADO CENTRAL
MARANHÃO 65070-830

HAROLDO BAPTISTA JUNIOR
CPF nº 270.061.663-49

São Luis, 29 de Novembro de 2018.

Registramos ainda que a empresa cumpriu fielmente com suas obrigações, nada constando que desabone tecnicamente a comercialmente, até a presente data.

QTD	PRODUTO - EMPENHO 2018NE11520
100 UND	Descrição: Caixa térmica com tampa Com capacidade de 34 litros, em plástico, revestida com isopor, com alças resistentes, formato retangular. Cor: azul ou vermelha. MODELO: TROPICAL (SOPRANO)

Atestamos, a pedido da interessada e para fins de prova, que a empresa GEINE H C CUNHA EIRELI - ME, inscrita no CNPJ sob nº 28.207.226/0001-87, estabelecida a rua Trinta e Oito, nº 08, Bairro Vinhais - São Luis - MA - Cep 65070-830, forneceu satisfatoriamente a Secretaria de Estado da Saúde do Maranhão, CNPJ sob nº 02.973.240/0001-06 os produtos constantes na relação abaixo, dentro do prazos contratados:

ESTADO DO MARANHÃO
SECRETARIA DE ESTADO DA SAÚDE
SERVIÇO DE MATERIAL / ALMOXARIFADO CENTRAL
ATESTADO DE CAPACIDADE TÉCNICA





Governo do Estado de Roraima
Secretaria de Estado da Saúde de Roraima
"Amazônia: patrimônio dos brasileiros"

ATESTADO DE CAPACIDADE TÉCNICA

Atestamos para os devidos fins, que a empresa **GEINE H C CUNHA EIRELI - ME**, inscrita no Cadastro Nacional de Pessoa Jurídica nº 28.207.226/0001-87, forneceu o material permanente (QUADRO BRANCO, Medidas: 1,00 x 120 cm Confeccionado com laminado melaminico (fórmica) branco brilhante, Molduras arredondadas em alumínio anodizado fosco, suporte para apagador removível, arredondado e deslizante com 40 cm. Sistema de fixação invisível, podendo ser instalado na vertical ou horizontal. Acompanham acessórios para instalação), para atender as necessidades dos Unidades Hospitalares do município de Rorainópolis, administrado pela Secretaria Estadual de Saúde do Estado de Roraima, por meio da Nota de Empenho 20601.0001.20.02045-2, **PROCESSO SEI Nº 20101.017568/2020.91**, firmado com o estado de Roraima em conjunto com a Secretaria de Estado da Saúde, no ano de 2020.

Informamos ainda, que os serviços contratados foram prestados dentro do padrão de qualidade aceito pela administração pública, não havendo observação que desabone a empresa quanto sua conduta e responsabilidades assumidas.

(Assinatura Eletrônica)

MARCELO DE LIMA LOPES

Secretário de Estado da Saúde de Roraima



Documento assinado eletronicamente por **Marcelo de Lima Lopes, Secretário de Estado da Saúde de Roraima e Coordenador da CIB Roraima**, em 15/01/2021, às 11:26, conforme Art. 5º, XIII, "b", do Decreto Nº 27.971-E/2019.



A autenticidade do documento pode ser conferida no endereço <https://sei.rr.gov.br/autenticar> informando o código verificador **1264311** e o código CRC **F47E5C31**.



PODER JUDICIÁRIO
TRIBUNAL DE JUSTIÇA DO ESTADO DO AMAZONAS
DIVISÃO DE PATRIMÔNIO E MATERIAL

ATESTADO DE CAPACIDADE TÉCNICA

O Tribunal de Justiça do Estado do Amazonas, Pessoa Jurídica de Direito Público, através de suas Unidades Gestoras sob o n. 04.301.769/0001-09 e 06.083.087/0001-94, situado na Av. André Araújo, s/n. – Aleixo, Município de Manaus – Estado do Amazonas – **DECLARA** para os devidos fins, que a empresa **GEINE H C CUNHA EIRELI (GFX COMÉRCIO E SERVIÇOS LTDA)**, inscrita no CNPJ sob o número 28.207.226/0001-87, situada na Rua 38, nº08 Bairro Vinhais, São Luis - MA, forneceu material para este órgão, conforme tabela abaixo, não tendo até a presente data, algo que desabone o serviço prestado, no atendimento e na entrega dos serviços nos prazos determinados.

FUNDO DE MODERNIZAÇÃO E REAPARELHAMENTO DO PODER JUDICIÁRIO ESTADUAL – FUNJEAM CNPJ: 04.301.769/0001-09

NOTA FISCAL	Material	QNTDD	EMPENHO
31	Quadro Branco 100x80	20	2019/00974
	Quadro Cortiça	20	
	Quadro Branco 100x200	12	

Manaus-Am, 24 de Julho de 2019.

Nélia Freitas Nogueira Vieira

Diretora de Patrimônio e Material TJAM
Mat. 7099



Estado do Maranhão
Poder Judiciário
TRIBUNAL DE JUSTIÇA DO ESTADO DO MARANHÃO
DIVISÃO DE ADMINISTRAÇÃO PATRIMONIAL

ATEST-DAP - 62020

Código de validação: 35259728C8

ATESTADO DE CAPACIDADE TÉCNICA

Atestamos para todos os fins de direito que a empresa, **GEINE H C CUNHA EIRELI-ME (GFX COMERCIO E SERVIÇOS)**, estabelecida na Rua 38, Nº 08, Quadra 27 - Vinhais, São Luis – MA, CEP 65070-830, CNPJ Nº 28.207.226/0001-87, forneceu satisfatoriamente ao **TRIBUNAL DE JUSTIÇA DO ESTADO DO MARANHÃO, CNPJ: 05.288.790/0001-76**, QUADRO EM FELTRO 1,10X 0,080 M (40 UND) E QUADRO BRANCO EM FÓRMICA 1,20 X 1,00 M (40 UND), conforme NFEº 149 Série 1 (Chave de acesso 2120 0328 2072 2600 0187 5500 1000 0001 4910 0206 0000), no período de 02/03/2020 até 26/03/202, dentro dos prazos contratados e que a referida empresa honrou com os prazos, especificações e compromissos assumidos, demonstrando possuir capacidade técnica, operacional e administrativa, não havendo nada em nossos arquivos que possa desaboná-la até a presente data.

FERNANDA MELO LINDOSO
Chefe de Divisao de Administração Patrimonial
Divisão de Administração Patrimonial
Matrícula 106500

Documento assinado. SÃO LUÍS - TRIBUNAL DE JUSTIÇA, 26/03/2020 17:37 (FERNANDA MELO LINDOSO)





Ministério da Educação
Universidade Federal do Cariri
Diretoria de Infraestrutura
Coordenadoria de Estudos e Projetos de Arquitetura e Urbanismo

ATESTADO DE CAPACIDADE TÉCNICA

Atestamos, a pedido da interessada e para fins de prova, aptidão de desempenho e atestado de execução, que a empresa **GEINE H C CUNHA EIRELI - ME**, inscrita no CNPJ sob o nº **28.207.226/0001-87**, estabelecida na Rua 38, Quadra 27, Nº 08 – Vinhais – São Luis – MA, prestou serviços à **Universidade Federal do Cariri**, CNPJ nº 18.621.825/0001-99, de fornecimento do material da Nota de Empenho Nº 2018NE800595, com atestado do recebimento em 16 de janeiro de 2019:

QUADRO BRANCO PARA SALA DE AULA: Largura: 2500mm - Altura 1200mm. Confeccionado em MDF para uso em sala de aula, sobreposto por laminado melamínico, moldura em alumínio anodizado, fixação parede tipo invisível, acompanha kit para instalação e suporte para marcador e apagador, cor da moldura: alumínio fosco. Com moldura em alumínio e com calha suporte para marcadores.

Registramos, ainda, que as prestações dos serviços acima referidos apresentaram bom desempenho operacional, tendo a empresa cumprido fielmente com suas obrigações, nada constando que a desabone técnica e comercialmente, até a presente data.

Juazeiro do Norte, em 30 de abril de 2019.

Louise Buarque de Gusmao Barbosa
Coordenadora de Estudos e Projetos
de Arquitetura e Urbanismo
Arquiteta e Urbanista - DINFRA / UFCA
CAU A51312-1 / SIAPE 1605057



Ministério da Educação
Universidade Federal do Cariri
Diretoria de Infraestrutura
Coordenadoria de Estudos e Projetos de Arquitetura e Urbanismo

ATESTADO DE CAPACIDADE TÉCNICA

Atestamos, a pedido da interessada e para fins de prova, aptidão de desempenho e atestado de execução, que a empresa **GEINE H C CUNHA EIRELI - ME**, inscrita no CNPJ sob o nº **28.207.226/0001-87**, estabelecida na Rua 38, Quadra 27, Nº 08 – Vinhais – São Luis – MA, prestou serviços à **Universidade Federal do Cariri**, CNPJ nº 18.621.825/0001-99, de fornecimento do material da Nota de Empenho Nº 2018NE800595, com atestado do recebimento em 16 de janeiro de 2019:

QUADRO BRANCO PARA SALA DE AULA: Largura: 2500mm - Altura 1200mm. Confeccionado em MDF para uso em sala de aula, sobreposto por laminado melamínico, moldura em alumínio anodizado, fixação parede tipo invisível, acompanha kit para instalação e suporte para marcador e apagador, cor da moldura: alumínio fosco. Com moldura em alumínio e com calha suporte para marcadores.

Registramos, ainda, que as prestações dos serviços acima referidos apresentaram bom desempenho operacional, tendo a empresa cumprido fielmente com suas obrigações, nada constando que a desabone técnica e comercialmente, até a presente data.

Juazeiro do Norte, em 02 de maio de 2019.

Joliane Teles do Bomfim
Arquiteta e Urbanista - CAU A1036467
Diretoria de Infraestrutura / UFCA
SIAPE: 3049264



**UNIVERSIDADE FEDERAL DO ESPÍRITO SANTO
DIRETORIA DE MATERIAIS E PATRIMÔNIO
DMP/PROAD/UFES**

ATESTADO DE CAPACIDADE TÉCNICA

Atestamos que a empresa **GEINE H C CUNHA EIRELLI - ME** - CNPJ 11.807.975/0001-42, forneceu para a UNIVERSIDADE FEDERAL DO ESPÍRITO SANTO - CNPJ 32.479.123/0001-43, UASG: 153046, localizada na Avenida Fernando Ferrari, 514, Bairro Goiabeiras, Vitória, ES, CEP: 29075-910, telefone: (27) 4009-2300, o(s) seguinte (s) material(is):

NOTA DE EMPENHO	NOTA FISCAL	DESCRIÇÃO DO OBJETO	QUANT.	Nº LICITAÇÃO	DATA DA ENTREGA
2020NE801538	317	Quadro Branco 120x090	05 un.	RP 5/2020	07/01/2021
2020NE801537	316	Quadro Branco 120x090	20 un.	RP 5/2020	07/01/2021
2020NE801535	319	Quadro Branco 120x090	11 un.	RP 5/2020	07/01/2021

Atestamos ainda que, para os fornecimentos acima mencionados, a referida empresa atendeu ao órgão dentro prazo de entrega estipulado e que os produtos foram entregues de acordo com a especificação contratada, não existindo, até a presente data, nada que a desabone.

Vitória, 19 de fevereiro de 2021.

Gustavo Freitas Pena Vieira
Chefe da Divisão de Controle de Compras
DCC/DMP/PROAD/UFES



UNIVERSIDADE FEDERAL DO ESPÍRITO SANTO

PROTOCOLO DE ASSINATURA



O documento acima foi assinado digitalmente com senha eletrônica através do Protocolo Web, conforme Portaria UFES nº 1.269 de 30/08/2018, por
GUSTAVO FREITAS PENA VIEIRA - SIAPE 2179942
Chefe da Divisão de Controle de Compras
Divisão de Controle de Compras - DCC/DMP/PROAD
Em 19/02/2021 às 10:42

Para verificar as assinaturas e visualizar o documento original acesse o link:
<https://api.lepisma.ufes.br/arquivos-assinados/140777?tipoArquivo=O>



MINISTÉRIO DA EDUCAÇÃO
UNIVERSIDADE FEDERAL FLUMINENSE
PRÓ-REITORIA DE ADMINISTRAÇÃO

ATESTADO DE CAPACIDADE TÉCNICA 13 /2021

Atestamos para os devidos fins que a Empresa GEINE H C CUNHA EIRELI, inscrita no CNPJ sob o nº 28.207.226/0001-87, com sede em RUA TRINTA E OITO, 08 - VINHAIS- São Luis / Maranhão, CEP: 65.070-830, forneceu a esta instituição quadros- lousa de vidro, através dos empenhos 2020NE802360, 2020NE802715 e 2020NE803659.

Atestamos, ainda, que foi executado satisfatoriamente, não existindo em nossos registros até a presente data fatos que desabonem sua conduta e responsabilidade com as obrigações assumidas.

Niterói, 03/03/2021.



UNIVERSIDADE FEDERAL DE MATO GROSSO
Av. Fernando Corrêa da Costa, n 2367 - Bairro Boa Esperança, Cuiabá/MT, CEP 78060-900
Telefone: (65)3615-8000 e Fax: @fax_unidade@ - http://www.ufmt.br

DECLARAÇÃO

Processo nº 23108.002738/2021-41

Interessado: @interessados_virgula_espaco@

ACT Nº: 04/2021

ATESTADO DE CAPACIDADE TÉCNICA

Atestamos para os devidos fins e a quem possa interessar que a empresa GEINE H C CUNHA EIRELI, inscrita sob o CNPJ de nº 28.207.226/0001-87, localizada na Rua 38, Nº 08 – Quadra 27 – Vinhais - CEP: 65070-830 Fone: (98) 988419643/ 33047548 - São Luís - MA, executou os objetos relacionados abaixo, alusivos às Notas de Empenhos n.º 800848 e 800976/2020 e Ordens de Fornecimentos n.º 234 e 350/2020 (3172311 e 3172310), para a Fundação Universidade Federal de Mato Grosso – Campus Araguaia.

Item	Produto	Unidade	Quantidade
01	Lousa em vidro temperado e fundo branco. Material: vidro incolor temperado de, no mínimo, 6mm de espessura; película na cor branca adesiva em vinil aplicada no verso. Dimensões mínimas: larg. 2,00m x alt. 1,20m. Fixação: botões prolongadores com 2,5 cm (distância da parede) e parafusos para fixação na parede. Acabamento: superfície do quadro deve ser lisa. Finalidade: lousa para escrita em sala de aula. Demais características: deve contar com bordas arredondadas; o produto deve ser instalado pelo fornecedor, incluindo todos os itens necessários, tais como parafusos, buchas, prolongadores, etc.; garantia mínima de 05 (cinco) anos para os acessórios de fixação e instalação, bem como para a película e vitalícia contra manchas. A entrega e instalação serão realizadas no Câmpus Universitário Araguaia/FUFMT. Marca: FX COMERCIO (GEINE)	Und	110

Atestamos ainda que o item foi entregue conforme descrição pormenorizada da Ata de Registro de Preços 12/2020, obedecendo aos padrões estabelecidos no Edital do Pregão Eletrônico 03/2020, conforme parecer do setor responsável pelo recebimento dos materiais (processo nº 23108.002738/2021-41, documento nº 3216252 disponíveis no Sistema de Eletrônico de Informações da FUFMT (<http://www.ufmt.br/ufmt/un/sei>)).

Karla Cristina de Sousa Oliveira
Coordenação de Aquisições e Contratos de Serviços
Pró- Reitoria Administrativa
Universidade Federal de Mato Grosso (UFMT)



Documento assinado eletronicamente por **KARLA CRISTINA DE SOUSA OLIVEIRA, Coordenador(a) de Aquisições e Contratos e Serviços - CACS/PROAD - UFMT**, em 10/02/2021, às 18:10, conforme horário oficial de Brasília, com fundamento no art. 6º, § 1º, do [Decreto nº 8.539, de 8 de outubro de 2015](#).



A autenticidade deste documento pode ser conferida no site http://sei.ufmt.br/sei/controlador_externo.php?acao=documento_conferir&id_orgao_acesso_externo=0, informando o código verificador **3232225** e o código CRC **C30D4A34**.



UNIVERSIDADE FEDERAL DE MATO GROSSO
 Av. Fernando Corrêa da Costa, n 2367 - Bairro Boa Esperança, Cuiabá/MT, CEP 78060-900
 Telefone: (65)3615-8000 e Fax: @fax_unidade@ - http://www.ufmt.br

DECLARAÇÃO

Processo nº 23108.003689/2021-64

Interessado: @interessados_virgula_espaco@

ACT Nº: 03/2021

ATESTADO DE CAPACIDADE TÉCNICA

Atestamos para os devidos fins e a quem possa interessar que a empresa **GEINE H C CUNHA EIRELI - ME**, inscrita sob o CNPJ de nº 28.207.226/0001-87, localizada na rua 38, nº 08, bairro; Vinhas, São Luis -MA, CEP nº 650.708-30, executou o objeto relacionado abaixo, alusivos às Notas de Empenhos n.º 800958 e 801054/2020 e Ordens de Fornecimentos n.º 354 e 359/2020, para a Fundação Universidade Federal de Mato Grosso – Campus Cuiabá.

Item	Produto	Unidade	Quantidade
02	<p>Lousa em vidro temperado e fundo branco. Material: vidro incolor temperado de, no mínimo, 6mm de espessura; película na cor branca adesiva em vinil aplicada no verso. Dimensões mínimas: larg. 2,00m x alt. 1,20m. Fixação: botões prolongadores com 2,5 cm (distância da parede) e parafusos para fixação na parede. Acabamento: superfície do quadro deve ser lisa. Finalidade: lousa para escrita em sala de aula.</p> <p>Demais características: deve contar com bordas arredondadas; o produto deve ser instalado pelo fornecedor, incluindo todos os itens necessários, tais como parafusos, buchas, prolongadores, etc.; garantia mínima de 05 (cinco) anos para os acessórios de fixação e instalação, bem como para a película e vitalícia contra manchas. A entrega e instalação serão realizadas no Câmpus Universitário de Cuiabá/FUFMT.</p> <p>Marca: GFX COMERCIO (GEINE)</p>	Und	50

Atestamos ainda que o item foi entregue conforme descrição pormenorizada da Ata de Registro de Preços 12/2020, obedecendo aos padrões estabelecidos no Edital do Pregão Eletrônico 03/2020, conforme parecer do setor responsável pelo recebimento dos materiais (processo nº 23108.003689/2021-64 documento nº 3193840) disponíveis no Sistema de Eletrônico de Informações da FUFMT (<http://www.ufmt.br/ufmt/un/sei>).

Karla Cristina de Sousa Oliveira
Coordenação de Aquisições e Contratos de Serviços
Pró-reitoria Administrativa
Universidade Federal de Mato Grosso (UFMT)



Documento assinado eletronicamente por **KARLA CRISTINA DE SOUSA OLIVEIRA, Coordenador(a) de Aquisições e Contratos e Serviços - CACS/PROAD - UFMT**, em 29/01/2021, às 16:59, conforme horário oficial de Brasília, com fundamento no art. 6º, § 1º, do [Decreto nº 8.539, de 8 de outubro de 2015](#).



A autenticidade deste documento pode ser conferida no site http://sei.ufmt.br/sei/controlador_externo.php?acao=documento_conferir&id_orgao_acesso_externo=0, informando o código verificador **3198369** e o código CRC **EFD7885A**.

Referência: Processo nº 23108.003689/2021-64

SEI nº 3198369



SERVIÇO PÚBLICO FEDERAL
UNIVERSIDADE FEDERAL DO PARÁ
PRÓ-REITORIA DE ADMINISTRAÇÃO
DIRETORIA DE ALMOXARIFADO E PATRIMÔNIO

ATESTADO DE CAPACIDADE TÉCNICA

Atestamos para os devidos fins que a empresa **GFX COMERCIO E SERVIÇOS LTDA**, CNPJ nº 28.207.226/0001-87, sediada na Rua 38, nº 08 - bairro Vinhais, São Luís/MA – CEP 65.070-830. Forneceu lousas à Diretoria de Almoxarifado e Patrimônio.

Atestamos que o contrato foi executado satisfatoriamente, não existindo em nossos registros, até a presente data, fatos que desabonem a sua idoneidade comercial e capacidade técnica.

Belém, 03 de Dezembro de 2020

Assinatura manuscrita em azul, com uma linha decorativa que se estende para cima e para a direita.



Ministério da Educação
Universidade Federal de Santa Maria
Pró-Reitoria de Administração
Departamento de Material e Patrimônio

ATESTADO DE CAPACIDADE TÉCNICA

Atestamos para os devidos fins e a pedido da interessada, que GEINE H C CUNHA EIRELI, inscrita no CNPJ sob nº 28.207.226/0001-87, estabelecida a Rua 38, número 08, Quadra 27, Vinhais, São Luis – MA, CEP: 65070-830, forneceu para essa Universidade através do Pregão 185/2019, Nota de Empenho 2020NE802751, os materiais abaixo descrito, cumprindo os prazos de entrega e quantidades estabelecidos, não havendo, até a presente data, nada que a desabone comercial e/ou tecnicamente.

DESCRIÇÃO DO PRODUTO	QUANTIDADE
Lousa em vidro temperado de 6 mm de espessura, com fundo branco, com no mínimo 04 botões de aço inox e espaçadores para fixação, medindo 1,50 m de comprimento x 1,00 m de altura; os cantos externos da lousa devem ser arredondados com raio entre 5 mm e 10mm; toda a superfície da lousa em ambas as faces deve ser totalmente lisa, sem bolhas ou riscos; a lousa não deve apresentar manchas decorrentes da escrita e deverá ser facilmente apagável. Deve acompanhar o suporte totalmente de vidro para apagadores e canetas. O suporte deverá ter a mesma espessura e material da lousa e deve ter o acabamento arredondado com raio entre 5 mm e 10 mm; o suporte deverá ter no mínimo 30 cm de comprimento x 15 cm de largura e deve ficar na posição horizontal; o suporte deve ser fixado com botões em aço inox. Deverá acompanhar as buchas e os fixadores para a instalação. As buchas para fixação devem suportar o peso da lousa, considerando que será fixada em parede de alvenaria. A instalação será por conta da UFSM. Acompanha manual de instrução para instalação do produto. Garantia do produto no mínimo de 12 meses. Marca: GFX COMERCIO (GEINE)	1 un

Santa Maria, 17 de setembro de 2021.

95.591.764/0001-05
UNIVERSIDADE FEDERAL DE
SANTA MARIA
AV. RORAIMA, 1000
CIDADE UNIVERSITÁRIA - CAMOBI
CEP 97105-900
SANTA MARIA - RS

Alessandra Daniela Bavaresco
Diretora do DEMAPA/UFSM
Portaria n. 68.748/2013
Matricula SIAPE 1089281



UNIVERSIDADE FEDERAL DE UBERLÂNDIA
 Divisão de Recepção, Armazenagem e Distribuição de Equipamentos
 Av. Amazonas, 2210, Bloco 2Z - Bairro Umuarama, Uberlândia-MG, CEP 38405-302
 Telefone: (34) 3225-8176/8180 - dicde@diram.ufu.br



ATESTADO DE CAPACIDADE TÉCNICA

Processo nº 23117.017537/2020-59

Interessado: GFX COMERCIO & SERVIÇOS - GEINE H - C CUNHA EIRELI -ME

O DIRETOR DE ADMINISTRAÇÃO DE MATERIAIS DA UNIVERSIDADE FEDERAL DE UBERLÂNDIA, no uso de suas atribuições legais e regulamentares, examinando os autos do Processo em epígrafe, atesta, para os devidos fins, que a empresa GFX COMERCIO & SERVIÇOS - GEINE H - C CUNHA EIRELI -ME, inscrita no CNPJ sob nº 28.207.226/0001-87, estabelecida na Rua 38, número 8, quadra 27, Vinhais, São Luís - MA, CEP: 65.070-830, forneceu à Universidade Federal de Uberlândia os seguintes materiais:

Material	Quantidade	Pregão	Nº Empenho	Nota Fiscal
QUADRO BRANCO MEDINDO 2,00MX1,20M PARA ESCRITA COM MARCADOR, TELA EM CHAPA DE FIBRA DE MADEIRA, FÓRMICA, MOLDURA EM ALUMÍNIO POLIDO MEDINDO 12MMX6MM).	150	141/2019	2020NE800093	132

Atesto ainda que o material atendeu aos padrões de qualidade e desempenho e que não existem em nossos registros, até a presente data, fatos que desabonem a conduta e responsabilidade comercial da referida empresa.

Uberlândia, 09 de março de 2020.



Documento assinado eletronicamente por **Aline de Sousa Martins, Diretor(a) substituto(a)**, em 10/03/2020, às 15:53, conforme horário oficial de Brasília, com fundamento no art. 6º, § 1º, do [Decreto nº 8.539, de 8 de outubro de 2015](#).



A autenticidade deste documento pode ser conferida no site https://www.sei.ufu.br/sei/controlador_externo.php?acao=documento_conferir&id_orgao_acesso_externo=0, informando o código verificador **1920563** e o código CRC **CCC4D365**.



MINISTÉRIO DA EDUCAÇÃO
UNIVERSIDADE FEDERAL DOS VALES DO JEQUITINHONHA E MUCURI
ATESTADO DE CAPACIDADE TÉCNICA

Processo nº 23086.014220/2020-75

Atestamos para os devidos fins, que a empresa **GEINE H C CUNHA EIRELI**, com sede na Rua Trinta e Oito, 08 - Vinhais; São Luis / Maranhão, CEP: 65.070-830, inscrita no CNPJ sob o nº: 28.207.226/0001-87 forneceu os materiais / equipamentos descrito a seguir:

PREGÃO ADESÃO	036/2020
ITEM	95
DESCRIÇÃO	<p style="text-align: center;">Marca: GFX (GEINE H C CUNHA) Fabricante: GFX (GEINE H C CUNHA) Modelo / Versão: GFX (GEINE H C CUNHA) Descrição Detalhada do Objeto Ofertado: Quadro branco, material: vidro temperado, acabamento superficial moldura: temperado, finalidade: sala de aula, largura: 3,00 m, características adicionais: milimetrado, anti reflexivo, tipo fixação: acessórios para instalação, material moldura: película de proteção do vidro, altura: 1,20 m.</p>
QUANTIDADE	75
VALOR UNITÁRIO	R\$ 899,00
VALOR TOTAL	R\$ 67.425,00
NOTA DE EMPENHO	2020NE800962
NOTA FISCAL	000.000.344
DATA DA NOTA FISCAL	14/01/2021
CHAVE DE ACESSO	2121 0128 2072 2600 0187 5500 1000 0003 4410 0206 0009

Diamantina - MG, 24 de maio de 2021.

Fabiano Kenji Aoki
Diretor de Patrimônio e Materiais/UFVJM

Alcino de Oliveira Costa Neto
Pró-Reitor de Administração/UFVJM

Janir Alves Soares
Reitor/UFVJM



Documento assinado eletronicamente por **Alcino De Oliveira Costa Neto, Pro-Reitor(a)**, em 24/05/2021, às 17:45, conforme horário oficial de Brasília, com fundamento no art. 6º, § 1º, do [Decreto nº 8.539, de 8 de outubro de 2015](#).

Documento assinado eletronicamente por **Fabiano Kenji Aoki, Diretor**, em 24/05/2021, às 20:40, conforme horário oficial de Brasília, com fundamento no art. 6º, § 1º, do [Decreto nº 8.539, de 8 de outubro de 2015](#).



A autenticidade deste documento pode ser conferida no site https://sei.ufvjm.edu.br/sei/controlador_externo.php?acao=documento_conferir&id_orgao_acesso_externo=0, informando o código verificador **0360885** e o código CRC **829C6DD9**.



MINISTÉRIO DA EDUCAÇÃO
FUNDAÇÃO UNIVERSIDADE FEDERAL DE RONDÔNIA
DIRETORIA DE PATRIMÔNIO, ALMOXARIFADO E DOCUMENTAÇÃO

ATESTADO DE CAPACIDADE TÉCNICA

Pelo presente instrumento, com base na manifestação da Divisão de Recebimento, Movimentação de Alienação de Bens Permanentes por meio de e-mail enviado a esta Diretoria na data de 04/06/2020 acostado no processo SEI UNIR 999119603.000005/2020-18, no qual informa que os materiais recebidos, foram conferidos e estão em uso nesta Fundação Universidade Federal de Rondônia, assim como estão em conformidade com o especificado nas Notas de Empenhos **2019NE801052**, **2019NE801053** e **2019NE801371** e nos termos do Edital ao **Pregão Eletrônico N° 010/2019 da UASG 154055 – Fundação Universidade Federal de Rondônia, ATESTAMOS**, para os devidos fins, que a empresa **GEINE H C CUNHA EIRELI**, CNPJ: **28.207.226/0001-87**, localizada à **Rua 38, 08, Quadra 27, Vinhais – CEP 65.070-830 – São Luis/MA**, realizou a entrega dos materiais abaixo relacionados para esta Instituição Federal de Ensino Superior, conforme as notas fiscais n° **91, 92 e 137**:

Especificação do Material	Quantidade fornecida
QUADRO BRANCO, MATERIAL FORMICA, ACABAMENTO SUPERFICIAL MOLDURA ALUMINIO, COR MOLDURA NATURAL, FINALIDADE LANÇAMENTO INFORMAÇÕES, LARGURA 120 CM, COMPRIMENTO 300 CM, TIPO FIXAÇÃO PAREDE, MATERIAL MOLDURA ALUMINIO CM, COMPONENTES ADICIONAIS SUPORTE PARA APAGADOR E PARA LAPIS, MATERIAL BORDA ALUMINIO. MARCA: STALO	10
CADEIRA ESCRITORIO, MATERIAL ESTRUTURA AÇO CARBONO, MATERIAL REVESTIMENTO ASSENTO E ENCOSTO COURO, MATERIAL ENCOSTO COMPENSADO/ESPUMA INJETADA, MATERIAL ASSENTO COMPENSADO/ESPUMA INJETADA, TIPO BASE GIRATORIA COM 5 RODIZIOS , COR AZUL, COR ESTRUTURA AZUL. MARCA: MILLA - FRISOKAR	19
CADEIRA FIXA, MATERIAL ASSENTO MADEIRA E ESPUMA INJETADA, MATERIAL ENCOSTO MADEIRA E ESPUMA INJETADA, MATERIAL ESTRUTURA METAL, MATERIAL REVESTIMENTO ASSENTO E ENCOSTO VINIL, ACABAMENTO ESTRUTURA PINTADO EM EPOXI, TIPO BASE FIXO, CARACTERÍSTICAS ADICIONAIS SEM BRAÇOS, CAPAS DO ENCOSTO E DO ASSENTO INTER-, COR PRETA, TIPO PÉ PALITO (4). MARCA: MILLA - FRISOKA	10

JOSUÉ ALBANO LUS

Diretor de Patrimônio, Almojarifado e Documentação - DPAD

Portaria nº 833/2018/GR/UNIR, de 27/11/2018



Documento assinado eletronicamente por **JOSUE ALBANO LUZ, Diretor(a)**, em 04/06/2020, às 16:39, conforme horário oficial de Brasília, com fundamento no art. 6º, § 1º, do [Decreto nº 8.539, de 8 de outubro de 2015](#).



A autenticidade deste documento pode ser conferida no site

[http://sei.unir.br/sei/controlador_externo.php?](http://sei.unir.br/sei/controlador_externo.php?acao=documento_conferir&id_orgao_acesso_externo=0)

[acao=documento_conferir&id_orgao_acesso_externo=0](http://sei.unir.br/sei/controlador_externo.php?acao=documento_conferir&id_orgao_acesso_externo=0), informando o código verificador **0433115** e o código CRC **260C0A35**.

Referência: Processo nº 999119603.000005/2020-18

SEI nº 0433115

FILTROS APLICADOS:

CPF / CNPJ: 28207226000187

LIMPAR

Data da consulta: 17/09/2021 13:33:47

Data da última atualização: 16/09/2021 18:00:14

DETALHAR	CNPJ/CPF DO SANCIONADO	NOME DO SANCIONADO	UF DO SANCIONADO	ÓRGÃO/ENTIDADE SANCIONADORA	TIPO DA SANÇÃO	DATA DE PUBLICAÇÃO DA SANÇÃO	QUANTIDADE
Nenhum registro encontrado							



Improbidade Administrativa e Inelegibilidade

Certidão Negativa

Certifico que nesta data (17/09/2021 às 14:19) NÃO CONSTA no Cadastro Nacional de Condenações Cíveis por Ato de Improbidade Administrativa e Inelegibilidade registros de condenação com trânsito em julgado ou sanção ativa quanto ao CPF nº 926.701.723-34.

A condenação por atos de improbidade administrativa não implica automático e necessário reconhecimento da inelegibilidade do condenado.

Para consultas sobre inelegibilidade acesse portal do TSE em <http://divulgacandcontas.tse.jus.br/>

Esta certidão é expedida gratuitamente. Sua autenticidade pode ser por meio do número de controle 6144.CE1A.9E69.4162 no seguinte endereço: https://www.cnj.jus.br/improbidade_adm/autenticar_certidao.php



Improbidade Administrativa e Inelegibilidade

Certidão Negativa

Certifico que nesta data (17/09/2021 às 14:18) NÃO CONSTA no Cadastro Nacional de Condenações Cíveis por Ato de Improbidade Administrativa e Inelegibilidade registros de condenação com trânsito em julgado ou sanção ativa quanto ao CNPJ nº 28.207.226/0001-87.

A condenação por atos de improbidade administrativa não implica automático e necessário reconhecimento da inelegibilidade do condenado.

Para consultas sobre inelegibilidade acesse portal do TSE em <http://divulgacandcontas.tse.jus.br/>

Esta certidão é expedida gratuitamente. Sua autenticidade pode ser por meio do número de controle 6144.CDD4.D305.9092 no seguinte endereço: https://www.cnj.jus.br/improbidade_adm/autenticar_certidao.php



TRIBUNAL DE CONTAS DA UNIÃO
CERTIDÃO NEGATIVA
DE
LICITANTES INIDÔNEOS

Nome completo: **GEINE H C CUNHA EIRELI**

CPF/CNPJ: **28.207.226/0001-87**

O Tribunal de Contas da União CERTIFICA que, na presente data, o (a) requerente acima identificado(a) NÃO CONSTA da relação de responsáveis inidôneos para participar de licitação na administração pública federal, por decisão deste Tribunal, nos termos do art. 46 da Lei nº 8.443/92 (Lei Orgânica do TCU).

Não constam da relação consultada para emissão desta certidão os responsáveis ainda não notificados do teor dos acórdãos condenatórios, aqueles cujas condenações tenham tido seu prazo de vigência expirado, bem como aqueles cujas apreciações estejam suspensas em razão de interposição de recurso com efeito suspensivo ou de decisão judicial.

Certidão emitida às 14:20:43 do dia 17/09/2021, com validade de trinta dias a contar da emissão.

A veracidade das informações aqui prestadas podem ser confirmadas no sítio <https://contas.tcu.gov.br/ords/f?p=INABILITADO:5>

Código de controle da certidão: NVTN170921142043

Atenção: qualquer rasura ou emenda invalidará este documento.



TRIBUNAL DE CONTAS DA UNIÃO
CERTIDÃO NEGATIVA
DE
LICITANTES INIDÔNEOS

(Válida somente com a apresentação do CPF)

Nome completo: **GEINE HELLENE CARVALHO CUNHA**

CPF/CNPJ: **926.701.723-34**

O Tribunal de Contas da União CERTIFICA que, na presente data, o (a) requerente acima identificado(a) NÃO CONSTA da relação de responsáveis inidôneos para participar de licitação na administração pública federal, por decisão deste Tribunal, nos termos do art. 46 da Lei nº 8.443/92 (Lei Orgânica do TCU).

Não constam da relação consultada para emissão desta certidão os responsáveis ainda não notificados do teor dos acórdãos condenatórios, aqueles cujas condenações tenham tido seu prazo de vigência expirado, bem como aqueles cujas apreciações estejam suspensas em razão de interposição de recurso com efeito suspensivo ou de decisão judicial.

Certidão emitida às 14:22:25 do dia 17/09/2021, com validade de trinta dias a contar da emissão.

A veracidade das informações aqui prestadas podem ser confirmadas no sítio <https://contas.tcu.gov.br/ords/f?p=INABILITADO:5>

Código de controle da certidão: DDQY170921142225

Atenção: qualquer rasura ou emenda invalidará este documento.



MINISTÉRIO PÚBLICO FEDERAL

SALA DE ATENDIMENTO AO CIDADÃO

CERTIDÃO

CERTIFICAMOS, a pedido da parte interessada e após a realização de pesquisa nos registros eletrônicos referentes a procedimentos extrajudiciais em tramitação no Ministério Público Federal, que:

NADA CONSTA

contra GEINE H C CUNHA EIRELI (CNPJ nº 28207226000187)

Observações:

a) O parâmetro de pesquisa para confecção desta certidão levou em conta apenas e tão somente o CPF/CNPJ e o correspondente nome exato do destinatário nos procedimentos investigatórios em tramitação. Não constam dados referentes a procedimentos sigilosos cuja divulgação possa frustrar eventuais investigações;

b) Os dados de identificação são de responsabilidade do solicitante da certidão, devendo a titularidade ser conferida pelo interessado e pelo destinatário;

c) A autenticidade desta certidão deverá ser confirmada na página da Sala de Atendimento ao Cidadão do MPF (<http://cidadao.mpf.mp.br/>), informando-se o número do selo digital de segurança impresso;

d) A certidão será negativa quando, ainda que haja registro referente a homônimo, não for possível a individualização dos procedimentos por carência de dados do MPF;

e) A certidão contempla apenas procedimentos preparatórios, procedimentos preparatórios eleitorais, inquéritos civis, procedimentos investigatórios criminais, incluindo-se, ainda, os mencionados procedimentos extrajudiciais específicos do Gabinete do Procurador-Geral da República.

Emitida gratuitamente pela internet em: 17/09/2021 14:26 (#Válida por 30 dias#)

Data da última atualização do banco de dados: 17/09/2021 14:26

Selo digital de segurança: 14924C660C6F76EE0A2F73B93D25D68D



MINISTÉRIO PÚBLICO FEDERAL

SALA DE ATENDIMENTO AO CIDADÃO

CERTIDÃO

CERTIFICAMOS, a pedido da parte interessada e após a realização de pesquisa nos registros eletrônicos referentes a procedimentos extrajudiciais em tramitação no Ministério Público Federal, que:

NADA CONSTA

contra GEINE HELLENE CARVALHO CUNHA (CPF nº 92670172334)

Observações:

a) O parâmetro de pesquisa para confecção desta certidão levou em conta apenas e tão somente o CPF/CNPJ e o correspondente nome exato do destinatário nos procedimentos investigatórios em tramitação. Não constam dados referentes a procedimentos sigilosos cuja divulgação possa frustrar eventuais investigações;

b) Os dados de identificação são de responsabilidade do solicitante da certidão, devendo a titularidade ser conferida pelo interessado e pelo destinatário;

c) A autenticidade desta certidão deverá ser confirmada na página da Sala de Atendimento ao Cidadão do MPF (<http://cidadao.mpf.mp.br/>), informando-se o número do selo digital de segurança impresso;

d) A certidão será negativa quando, ainda que haja registro referente a homônimo, não for possível a individualização dos procedimentos por carência de dados do MPF;

e) A certidão contempla apenas procedimentos preparatórios, procedimentos preparatórios eleitorais, inquéritos civis, procedimentos investigatórios criminais, incluindo-se, ainda, os mencionados procedimentos extrajudiciais específicos do Gabinete do Procurador-Geral da República.

Emitida gratuitamente pela internet em: 17/09/2021 14:25 (#Válida por 30 dias#)

Data da última atualização do banco de dados: 17/09/2021 14:25

Selo digital de segurança: 9B2CCF939C59409457515CFF96567652

COMUNICAÇÃO NUM

STALO[®]

CATÁLOGO **21**
Catalogue



índice

a acessórios para quadro

APAGADORES	58/59
BLOCO PARA FLIP CHART	59
DISPLAY DE PAPEL	63
GIZ LIQUIDO	61
INSTRUMENTO GEOMÉTRICO PARA PROFESSOR	60
LIMPADOR DE QUADRO	59

f flip chart

COM RODIZIOS	51
COMPACT LINE	48/49
ELÉTRICO	54
FIT/NEO	47
MADEIRA	44
MAGNÉTICO	52
OFFICE	46
OFFICE MAGNÉTICO	50

linha pintura

CAVALETES	72/73/74
TELA DE PINTURA	75

lousa infantil

31

m moveis e organizadores de mesa

APOIO ERGONOMICO	67
CADEIRAS ERGOS	69
EXPOSITOR DE QUADROS	70
GAVETEIRO	66
SUPORTE PARA MONITOR	66

p pranchetas

56/57

q quadro aviso cortiça

ALUMINIO A	32
ALUMINIO FREE	33
MADEIRA MDF	35
MADEIRA NEO	34

q quadro aviso feltro

ALUMINIO A	36
ALUMINIO FREE	37
MADEIRA MDF	39
MADEIRA NEO	38

quadro aviso vitrine

40

quadro branco uv

ALUMINIO A ANODIZADO	06
ALUMINIO A PRETO	07
ALUMINIO FREE	08
ALUMINIO STANDARD	09
MADEIRA MDF	11
MADEIRA NEO	10

quadro fórmica

ALUMINIO A	22/23
ALUMINIO BOARDLESS	24
ALUMINIO PRIME	25/26

quadro giz uv

PRETO MADEIRA NEO	29
VERDE MADEIRA MDF	28
VERDE MADEIRA NEO	27

quadro magnético

AÇO ALUMINIO A	14
AÇO MADEIRA NEO	16
FORMICA ALUMINIO A	15
PORCELANA ALUMINIO BOARD LESS	19
PORCELANA ALUMINIO PRIME	18
PORCELANA PADRÃO FDE	21
SKIN	17

quadro movel

53

quadro planner uv

12/13

S suporte para quadros

SUPORTE UNIVERSAL	41
TRIPÉ	42

t tabuleiro de calçada

TELA SIMPLES PARA GIZ DE CERA	30
TELA DUPLA PARA GIZ DE CERA	30
TELA DUPLA PARA GIZ LIQUIDO	62

Como escolher o quadro Stalo® ideal

1 Escolha a moldura

alumínio Linha Borderless

Disponível nas superfícies perfil: 0,4 x 2,1 cm

- FÓRMICA BRANCA LISA
- FÓRMICA BRANCA QUADRICULADA
- PORCELANA

alumínio Linha A

Disponível nas superfícies perfil: 2,3 x 1,2 cm

- FÓRMICA BRANCA LISA
- FÓRMICA BRANCA MAGNÉTICA
- FÓRMICA BRANCA QUADRICULADA
- PLANNER
- FÓRMICA VERDE LISA
- FÓRMICA VERDE QUADRICULADA
- UV
- CORTIÇA/FELTRO

alumínio Linha Free

Disponível nas superfícies perfil: 1,9 x 0,8 cm

- BRANCA LISA U.V.

alumínio Linha Standard

Disponível na superfície perfil: 1,6 x 1,5 cm

- BRANCA LISA U.V
- CORTIÇA
- FELTRO

alumínio Linha Neo

Disponível nas superfícies perfil: 1,9 x 1,7 cm

- AVISO DE CORTIÇA
- AVISO DE FELTRO

alumínio Linha Prime

Disponível nas superfícies perfil: 2,8 x 2,3 cm

- PORCELANA MAGNÉTICA
- FÓRMICA BRANCA LISA
- FÓRMICA BRANCA QUADRICULADA
- FÓRMICA VERDE LISA
- FÓRMICA VERDE QUADRICULADA

madeira Linha Neo

Disponível nas superfícies perfil: 1,9 x 1,7 cm

- AÇO BRANCO MAGNÉTICO
- BRANCA LISA U.V.
- VERDE LISA U.V.
- PRETA LISA U.V.
- AVISO DE CORTIÇA
- AVISO DE FELTRO

mdf Linha Linheiro

Disponível nas superfícies perfil: 4 x 1,8 cm

- BRANCA LISA U.V.
- VERDE LISA U.V.
- AVISO DE CORTIÇA
- AVISO DE FELTRO

perfil ABS Linha FDE

Disponível nas superfícies perfil: 1,4 x 2,5 cm

- BRANCA LISA U.V.
- VERDE LISA U.V.
- PORCELANA

Como escolher o quadro Stalo® ideal

	ALUMINIO A	ALUMINIO FREE	ALUMINIO STANDARD	ALUMINIO NEO	ALUMINIO BOARD LESS	ALUMINIO PRIME	ABS	MADEIRA NEO	MADEIRA MDF
BRANCO UV	●	●	●					●	●
FÓRMICA BRANCA LISA	●				●	●	●		
FÓRMICA BRANCA LISA MAGNÉTICA	●								
FÓRMICA BRANCA QUADRICULADA	●				●	●	●		
FÓRMICA VERDE LISA	●				●	●	●		
FÓRMICA VERDE QUADRICULADA	●				●	●	●		
AÇO PINTADO	●								
PORCELANA					●	●	●		
VERDE UV								●	●
PRETA UV								●	
PRETA UV GIZ LIQUIDO									●
VERMELHA UV GIZ LIQUIDO									●
CORTIÇA	●		●	●				●	●
FELTRO	●		●	●				●	●
PLANNER	●								

2 Escolha a superfície ideal

PORCELANA

- PARA USO INTENSO em salas de aula, treinamentos, escritórios, chão de fábrica etc.
- aço porcelanizado ou aço vitrificado é o aço esmaltado a 800 °C
- GARANTIA DE 25 ANOS
- escrita mais suave que as demais superfícies
- fácil de apagar.
- melhor visibilidade e contraste do mercado
- resistente a produtos químicos
- não absorve gorduras ou sujeiras (resistente a manchas)
- alta rigidez que impede arranhões ou riscos
- por ser de aço, permite uso de imã
- indicado para projeção.

PINTURA UV

- PARA USO POUCO FREQUENTE
- superfície de chapa de fibra de madeira de alta densidade (duratree), com pintura 100% Ultra Violeta (UV).
- alternativa mais econômica
- escrita suave e boa leitura
- disponível na cor branca para uso de marcador e nas cores preto e verde para uso de giz

LAMINADO MELAMINICO (FORMICA)

- PARA USO INTENSO em salas de aula, treinamentos, escritórios, chão de fábrica etc.
- pode ser magnético
- resistência a manchas
- fácil limpeza e manutenção
- não é indicado para projeção
- disponível na cor branca para uso de marcador e verde para uso de giz

Giz Liquido

- IDEAL PARA LETTERING (ARTE DE DESENHAR LETRAS)
- FÁCIL APLICAÇÃO
- FÁCIL LIMPEZA

AÇO PINTADO

- PARA USO POUCO FREQUENTE
- superfície de chapa de aço galvanizado lacado
- magnético
- alternativa econômica para pouco uso
- escrita suave e boa leitura

quadros

boards / pizarras





quadro branco

moldura alumínio linha A

QUADRO BRANCO U.V.

aluminium whiteboard A line

Pizarra blanca marco de aluminio línea A



cantoneira

Cantoneira injetada em Polietileno

Polyethylene plastic corner

Cantonerias - cantonerias de polietileno

kit instalação

acompanha parafusos, buchas e componentes para fácil instalação.

includes wall installation kit.
viene con kit de instalación.

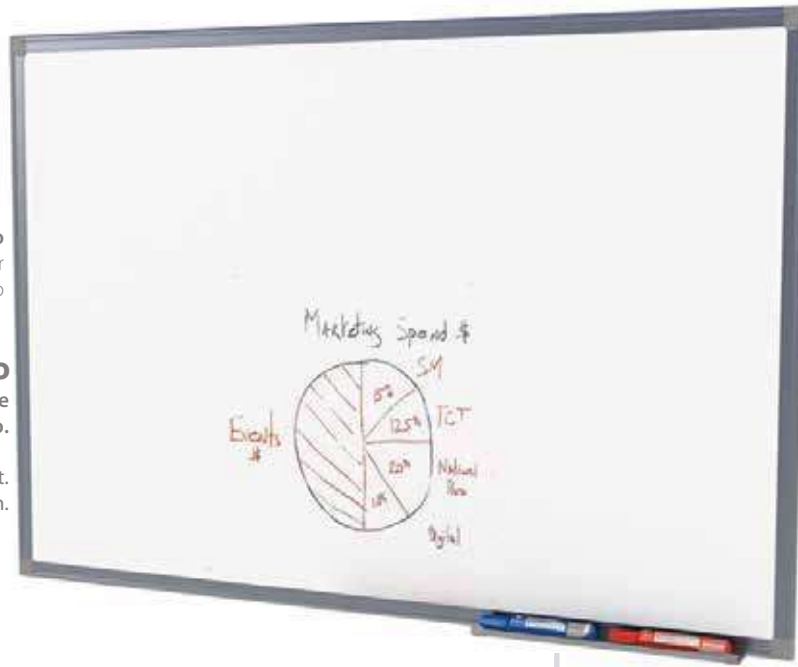

tampo

Tampo em chapa de fibra de madeira

Top made in wood fiber sheet
Tapa fabricada en chapa de fibra de madera

Cor branca brilhante 100% UV

Bright White color with 100% UV finish

Color blanco brillante 100% UV

Para uso de marcador de quadro branco

Surface for the use of whiteboard markers
Superfície para usar com rotulador de pizarra branca

Recomenda usar apagador Stalo ou flanela macia e marcador de quadro de boa qualidade

We recommend the use of Stalo's erasers or a soft flannel cloth and good-quality markers

Se recomienda usar borrador Stalo o flanela suave e rotulador de pizarra de buen calidad

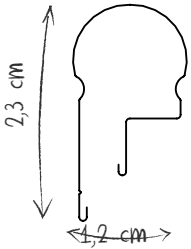

moldura

Moldura em alumínio natural

Frame in natural aluminium
Perfil de aluminio natural

porta caneta

Acompanha porta caneta em PVC (300mm x 57mm)

Marker/eraser tray
Bandeja para rotular/borrador



Código Code Cód.	Medidas Tampo (cm) Top Size Medidas de la tapa	Medidas Perfil (cm) Frame size Medidas de lo marco	Embalagem Package Embalaje	Medidas Caixa (cm) Box Size Medidas de la caja.	Peso Embalagem (Kg) Box Weight Peso de la caja	Cód Barras Bar Code Codigo de Barras
8314	40 x 30	1,2 x 2,3	4	9 x 31 x 42	0,42	7898449083141
8327	60 x 40	1,2 x 2,3	4	9 x 41 x 62	0,8	7898449083271
8335	70 x 50	1,2 x 2,3	4	9 x 51 x 72	1,1	7898449083356
8351	90 x 60	1,2 x 2,3	4	9 x 61 x 92	1,65	7898449083516
8352	100 x 70	1,2 x 2,3	4	5 x 71 x 101	2,1	7898449083523
8353	120 x 90	1,2 x 2,3	2	5 x 91 x 121	3,2	7898449083530
8354	150 x 100	1,2 x 2,3	2	5 x 151 x 101	4,4	7898449083547
8355	150 x 120	1,2 x 2,3	2	5 x 151 x 121	5,2	7898449083554
8356	180 x 120	1,2 x 2,3	2	5 x 181 x 121	6,2	7898449083561
8365	200 x 120	1,2 x 2,3	2	5 x 201 x 121	6,8	7898449083653
8366	250 x 120	1,2 x 2,3	2	5 x 251 x 121	8,5	7898449083660
8367	300 x 120	1,2 x 2,3	2	5 x 301 x 121	10	7898449083677

Não acompanha caneta

Does not include board eraser and markers
Viene sin borrador o rotuladores de pizarra



cantoneira

Cantoneira injetada em Polietileno
Polyethylene plastic corner
Cantonerias - cantonerias de polietileno

kit instalação

acompanha parafusos, buchas e componentes para fácil instalação.

includes wall installation kit.
viene con kit de instalación.

moldura alumínio linha A
QUADRO BRANCO U.V. MOLDURA PRETA
aluminium whiteboard A line
Pizarra blanca marco de aluminio línea A



tampo

Tampo em chapa de fibra de madeira

Top made in wood fiber sheet
Tapa fabricada en chapa de fibra de madeira

Cor branca brilhante 100% UV

Bright White color with 100% UV finish
Color blanco brillante 100% UV

Para uso de marcador de quadro branco

Surface for the use of whiteboard markers
Superfície para usar com rotulador de pizarra blanca

Recomenda usar apagador Stalo ou flanela macia e marcador de quadro de boa qualidade

We recommend the use of Stalo's erasers or a soft flannel cloth and good-quality markers

Se recomienda usar borrador Stalo o flanela suave e rotulador de pizarra de buen calidad

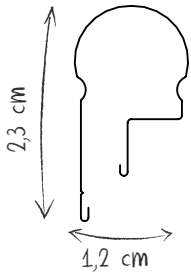

moldura

Moldura em alumínio natural
Frame in natural aluminium
Perfil de aluminio natural

porta caneta

Acompanha porta caneta em PVC (300mm x 57mm)
Marker/eraser tray
Bandeja para rotular/borrador



Código Code Cód.	Medidas Tampo (cm) Top Size Medidas de la tapa	Medidas Perfil (cm) Frame size Medidas de lo marco	Embalagem Package Embalaje	Medidas Caixa (cm) Box Size Medidas de la caja.	Peso Embalagem (Kg) Box Weight Peso de la caja	Cód Barras Bar Code Codigo de Barras
8454	60 x 40	1,2 x 2,3	4	9 x 41 x 62	4,30	7898449084544
8455	90 x 60	1,2 x 2,3	4	9 x 61 x 92	9,20	7898449084551
8456	120 x 90	1,2 x 2,3	2	9 x 91 x 121	9,35	7898449084568

Não acompanha caneta

Does not include board eraser and markers
Viene sin borrador o rotuladores de pizarra



QUADRO BRANCO U.V. moldura alumínio linha free

aluminium whiteboard "free" line U.V. finish
pizarra blanca marco de aluminio con pintura u.v. linea "free"



peças
de fixação

Com fixação invisível
Invisible fitting
Fijación invisible

Acompanha kit para instalação

Includes wall installation kit
Viene con kit de instalación

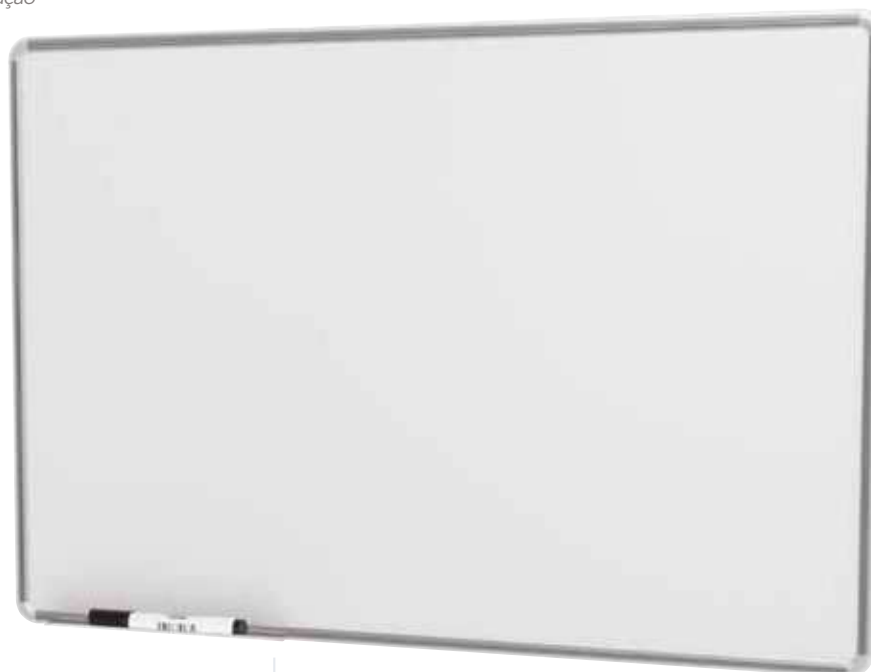

moldura

Moldura em alumínio natural
Frame in aluminium
Perfil de aluminio natural

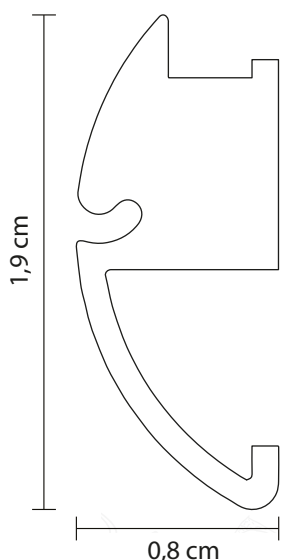

porta caneta/apagador

Acompanha porta caneta
deslizante em alumínio
(160mm x 25mm)
Marker/eraser tray
Bandeja para rotular/borrador

tampo

Tampo em chapa de fibra
de madeira
Top made in wood fiber sheet
Tapa fabricada en chapa de
fibra de madeira

Cor branca brilhante 100% UV

Bright white color with 100%
UV finish

Color blanco brillante 100% UV

Para uso de marcador de quadro branco

Surface for the use of
whiteboard markers

Superfície para usar con
rotulador de pizarra blanca

Recomenda usar apagador STALO ou flanela macia e marcador de quadro de boa qualidade

We recommend the use of
Stalo's erasers or a soft
flannel cloth and good-quality
markers

Se recomienda usar borrador
STALO o flanela suave e
rotulador de pizarra de buen
calidad

Cód. Code Cód.	Medida Tampo (cm) Sizes Top Medida Tapa	Medidas do Perfil (cm) Frame Thickness Grosor del Perfil	Emb. Pkg. Emb.	Medidas Caixa (cm) Box Size Medidas Caja	Peso da caixa(kg) Box weight Peso da caja	Código de barras Bar Code Codigo de Barras
9120	40 x 30	1,9 x 0,8	6	9 x 41 x 31	2,90	7898452171200
9121	60 x 40	1,9 x 0,8	6	9 x 41 x 62	5,20	7898452171217
9125	70 x 50	1,9 x 0,8	6	9 x 51 x 72	7,40	7898452171255
9122	90 x 60	1,9 x 0,8	6	9 x 61 x 92	10,45	7898452171224
9123	100 x 70	1,9 x 0,8	6	9 x 71 x 102	13,20	7898452171231
9124	120 x 90	1,9 x 0,8	6	5 x 91 x 121	19,60	7898452171248

— Não acompanha caneta, apagador ou giz —
Does not include board eraser and markers
Viene sin borrador o rotuladores de pizarra

QUADRO BRANCO U.V. moldura alumínio linha standard

aluminium whiteboard STANDARD line
Pizarra blanca marco de aluminio línea STANDARD



cantoneira

Cantoneira injetada em polietileno

Corners - Polyethylene plastic corner

Cantonerias - cantonerias de polietileno

Acompanha kit para instalação

Includes wall installation kit
Viene con kit de instalación

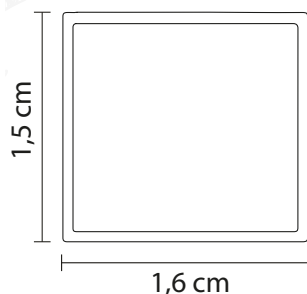

moldura

- **Moldura em alumínio natural**
Frame in aluminium
Perfil de alumínio natural

porta caneta/apagador

Acompanha porta caneta em plástico (160mm x 90mm)
Marker/eraser tray

Bandeja para rotulador/borrador



tampo

Tampo em chapa de fibra de madeira

top made in wood fiber sheet
tapa fabricada en chapa de fibra de madera

Cor branca brilhante 100% UV

Bright white color with 100% UV finish

Color blanco brillante 100% UV

Para uso de marcador de quadro branco

Surface for the use of whiteboard markers

Superfície para usar con rotulador de pizarra blanca

Recomenda usar apagador STALO ou flanela macia e marcador de quadro de boa qualidade

We recommend the use of Stalo's erasers or a soft flannel cloth and good-quality markers

Se recomienda usar borrador STALO o flanela suave e rotulador de pizarra de buen calidad

Cód. Code Cód.	Medida Tampo (cm) Sizes Top Medida Tapa	Medidas do Perfil (cm) Frame Thickness Grosor del Perfil	Emb. Pkg. Emb.	Medidas Caixa (cm) Box Size Medidas Caja	Peso da caixa(kg) Box weight Peso da caixa	Código de barras Bar Code Codigo de Barras
9381	40 x 30 x 1,6	1,5 x 1,6	4	9 x 41 x 31	2,80	7898452173815
9383	60 x 40 x 1,6	1,5 x 1,6	4	9 x 41 x 62	4,30	7898452173839
9384	70 x 50 x 1,6	1,5 x 1,6	4	9 x 51 x 72	5,80	7898452173846
9360	90 x 60 x 1,6	1,5 x 1,6	4	9 x 61 x 92	9,20	7898452173600
9386	100 x 70 x 1,6	1,5 x 1,6	4	9 x 71 x 102	10,30	7898452173860
9387	120 x 90 x 1,6	1,5 x 1,6	2	5 x 91 x 121	9,35	7898452173877
8813	150 x 100 x 1,6	1,5 x 1,6	2	5 x 151 x 101	10,30	7898449088139
9388	150 x 120 x 1,6	1,5 x 1,6	2	5 x 151 x 121	12,15	7898452173884
8814	180 x 120 x 1,6	1,5 x 1,6	2	5 x 181 x 121	13,80	7898449088146
9389	200 x 120 x 1,6	1,5 x 1,6	2	5 x 201 x 121	19,35	7898452173891
9379	250 x 120 x 1,6	1,5 x 1,6	2	5 x 251 x 121	20,10	7898452173792
9380	300 x 120 x 1,6	1,5 x 1,6	2	5 x 301 x 121	23,15	7898452173808

Acompanha porta caneta / apagador
Includes marker/eraser tray
Viene con bandeja para rotulador/borrador

QUADRO BRANCO U.V.
moldura madeira linha neo

wooden frame whiteboard NEO line UV finish
pizarra blanca de madera línea NEO pintura UV



cantoneira

Cantoneira injetada em polietileno
Corners - Polyethylene plastic corner

Cantoneras - cantoneras de polietileno

Acompanha kit para instalação

Includes wall installation kit
Viene con kit de instalación

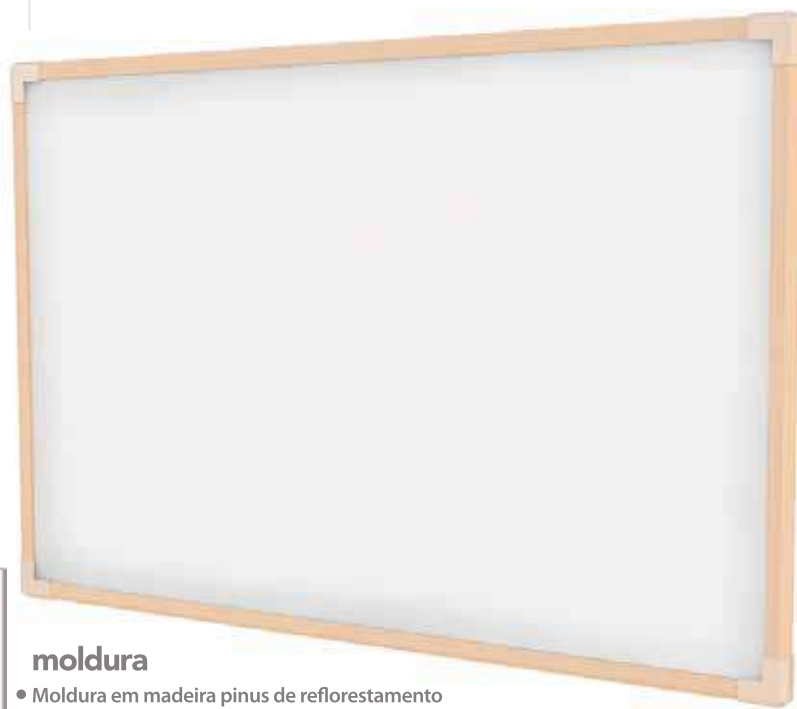

moldura

Moldura em madeira pinus de reflorestamento
Frame made in reforested pinewood
Marco en madera pinus de reforestación

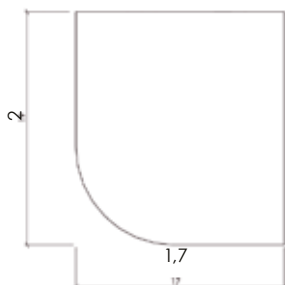

tampo

Tampo em chapa de fibra de madeira
top made in wood fiber sheet
tapa fabricada en chapa de fibra de madera

Cor branca brilhante 100% UV
Bright white color with 100% UV finish

Color blanco brillante 100% UV

Para uso de marcador de quadro branco

Surface for the use of whiteboard markers
Superfície para usar con rotulador de pizarra blanca

Recomenda usar apagador STALO ou flanela macia e marcador de quadro de boa qualidade

we recommend the use of Stalo's erasers or a soft flannel cloth and good-quality markers
se recomienda usar borrador STALO o flanela suave e rotulador de pizarra de buen calidad

Cód. Code Cód.	Medida Tampo (cm) Sizes Top Medida Tapa	Medidas do Perfil (cm) Frame Thickness Grosor del Perfil	Emb. Pkg. Emb.	Medidas Caixa (cm) Box Size Medidas Caja	Peso da caixa(kg) Box weight Peso da caixa	Código de barras Bar Code Codigo de Barras
9326	40 x 30	1,7 x 2	6	13 x 41 x 31	3,22	7898452173266
9327	60 x 40	1,7 x 2	6	13 x 41 x 62	5,55	7898452173273
9328	70 x 50	1,7 x 2	6	13 x 51 x 72	7,65	7898452173280
9329	90 x 60	1,7 x 2	6	13 x 61 x 92	12,15	7898452173297
9330	100 x 70	1,7 x 2	6	13 x 71 x 102	14,40	7898452173303
9331	120 x 90	1,7 x 2	4	5 x 91 x 121	16,20	7898452173310

— Não acompanha caneta, apagador ou giz —
It does not include markers, eraser or chalk
No viene con rotulador, borrador o tiza

Display para quadros

8461



QUADRO BRANCO U.V. moldura mdf linha linheiro

pizarra blanca uv mdf veteada
mdf flax uv whiteboard



cantoneira

Cantoneira injetada em polietileno
Corners - Polyethylene plastic corner
Cantoneras - cantoneras de polietileno

Acompanha kit para instalação
Includes wall-mounting kit
Viene con kit de instalación

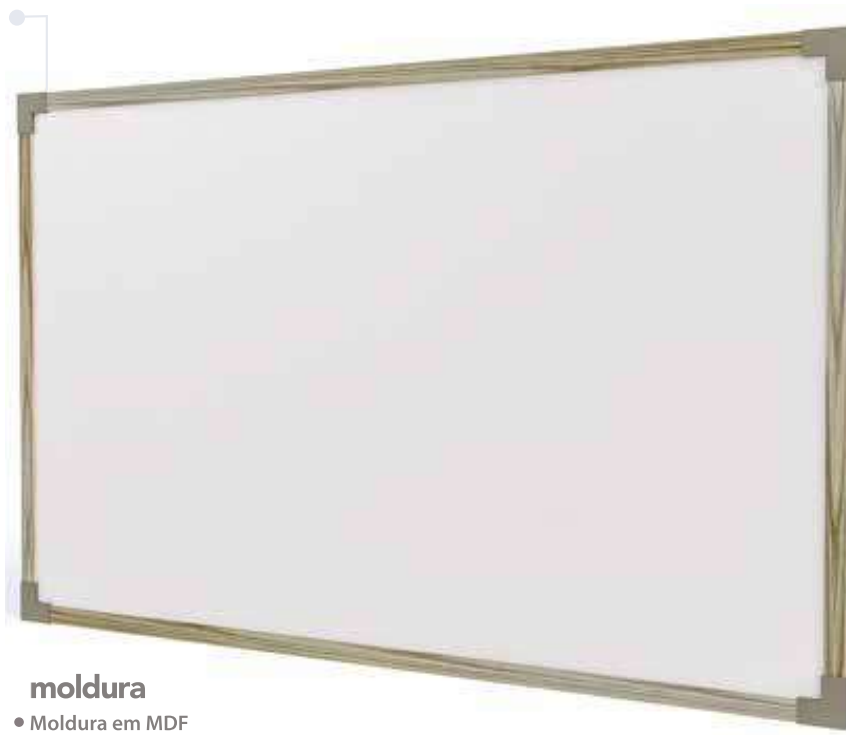
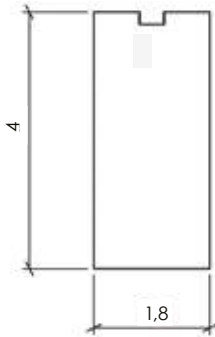

moldura

Moldura em MDF
Frame made in MDF
Marco en MDF

tampo

- Tampo em chapa de fibra de madeira**
top made in wood fiber sheet
tapa fabricada en chapa de fibra de madeira
- Cor branca brilhante 100% UV**
Bright white color with 100% UV finish
Color blanco brillante 100% UV
- Para uso de marcador de quadro branco**
Surface for the use of whiteboard markers
Superficie para usar con rotulador de pizarra blanca
- Recomenda usar apagador STALO ou flanela macia e marcador de quadro de boa qualidade**
we recommend the use of Stalo's erasers or a soft flannel cloth and good-quality markers
se recomienda usar borrador STALO o flanela suave e rotulador de pizarra de buen calidad

Cód. Cód. Code	Medida Tampo (cm) Sizes Top Medida Tapa	Medidas do Perfil (cm) Frame Thickness Grosor del Perfil	Emb. Pkg. Emb.	Medidas Caixa (cm) Box Size Medidas Caja	Peso da caixa(kg) Box weight Peso da caja	Código de barras Bar Code Codigo de Barras
9500	60 x 40	1,8 x 4	4	9 X 41 X 62	6,00	7898452175000
9495	70 x 50	1,8 x 4	4	9 X 51 X 72	7,95	7898452174959
9377	90 x 60	1,8 x 4	4	9 x 61 x 92	11,00	7898452173778
9376	100 x 70	1,8 x 4	4	9 x 71 x 102	13,50	7898452173761
9375	120 x 90	1,8 x 4	2	5 x 91 x 122	9,75	7898452173754
9374	150 x 120	1,8 x 4	2	5 X 121 X 152	14,65	7898452173747
9373	180 x 120	1,8 x 4	2	5 X 121 X 182	16,80	7898452173730
9372	200 x 120	1,8 x 4	2	5 X 121 X 202	17,70	7898452173723
9371	240 x 120	1,8 x 4	2	5 X 121 X 242	22,30	7898452173716
9370	280 x 120	1,8 x 4	2	5 X 121 X 282	25,00	7898452173709

Não acompanha caneta, apagador ou giz
It does not include markers, eraser or chalk
No viene con rotulador, borrador o tiza

QUADROS Planner

Planning boards
Pizarra de planificación



8148
60X40 Planner

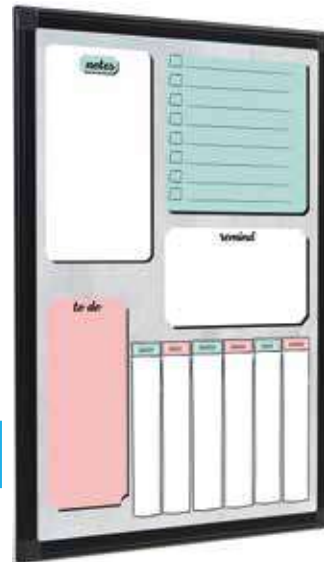

8457
60X40 planner
Color



8458
90X60 Planner
Color



9871
90X60 Planner

Cód. Code Cód.	Medida Tampo (cm) Sizes Top Medida Tapa	Medidas do Perfil (cm) Frame Thickness Grosor del Perfil	Emb Pkg. Emb.	Medidas Caixa (cm) Box Size Medidas Caja	Peso da caixa(kg) Box weight Peso da caixa	Código de barras Bar Code Codigo de Barras
8148	60 x 40	1,2 x 2,3	4	13 x 41 x 62	3,22	7898449081482
8457	60 x 40	1,2 x 2,3	4	13 x 41 x 62	5,55	7898449084575
8458	90 x 60	1,2 x 2,3	4	13 x 61 x 92	7,65	7898452178711
9871	90 x 60	1,2 x 2,3	4	13 x 61 x 92	12,15	7898449084582

**porta
caneta/apagador**
Acompanha porta
caneta em PVC (300mm x 57mm)
Marker/eraser tray
Bandeja para rotular/borrador



Não acompanha caneta, apagador ou giz
It does not include markers, eraser or chalk



Planning boards
Pizarra de planificación



quadro branco

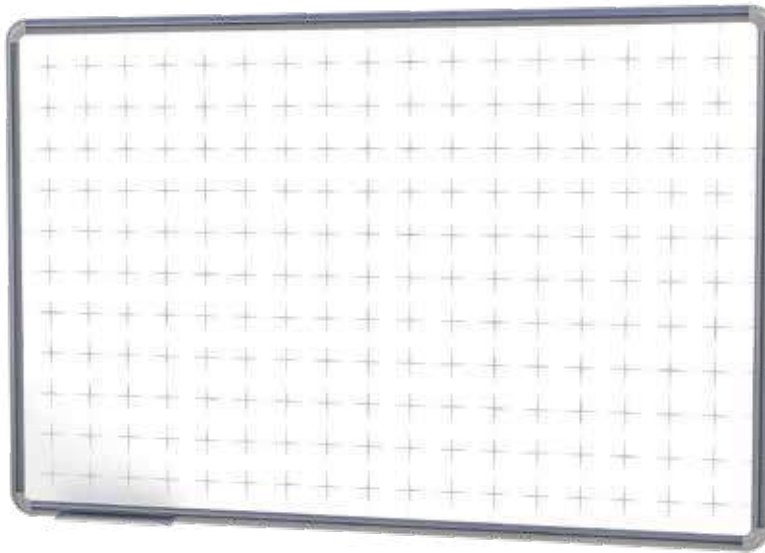

9046

**Quadrulado
Linha Free**
90 x 60

porta caneta/apagador

Acompanha porta caneta
deslizante em alumínio
(160mm x 25mm)
Marker/eraser tray
Bandeja para rotular/borrador



9038

8980

Mensal
Monthly
Mensual



**porta
caneta/apagador**
Acompanha porta
caneta em PVC (300mm x 57mm)
Marker/eraser tray
Bandeja para rotular/borrador



8981

Quadrimestral
Quadrimester
Cuatrimestral

Cód. Code Cód.	Medida Tampo (cm) Sizes Top Medida Tapa	Medidas do Perfil (cm) Frame Thickness Grosor del Perfil	Emb Pkg. Emb.	Medidas Caixa (cm) Box Size Medidas Caja	Peso (kg) Weight Peso	Código de barras Bar Code Codigo de Barras
9046	90 x 60	1,9 x 0,8	6	5 x 62 x 92	7,65	7898452170463
9038	100 x 70	1,2 x 2,3	4	5 x 72 x 102	14,30	7898452178223
8980	60 x 40	1,2 x 2,3	4	5 x 42 x 62	5,55	7898449089808
8981	100 x 70	1,2 x 2,3	4	5 x 72 x 102	14,30	7898452178247



8197

**Suporte para
Quadros e Telas**
Board Stand

— Não acompanha caneta —
It does not include pen
No viene con bolígrafo

9410

Apagador EVA
EVA Eraser





moldura alumínio linha A

QUADRO BRANCO MAGNÉTICO OFFICE

aluminium whiteboard magnetic line
pizarra blanca magnética línea



cantoneira

Cantoneira injetada em Polietileno
Polyethylene plastic corner
Cantoneiras - cantoneiras de polietileno

kit instalação

acompanha parafusos, buchas e componentes para fácil instalação.

includes wall installation kit.
viene con kit de instalación.

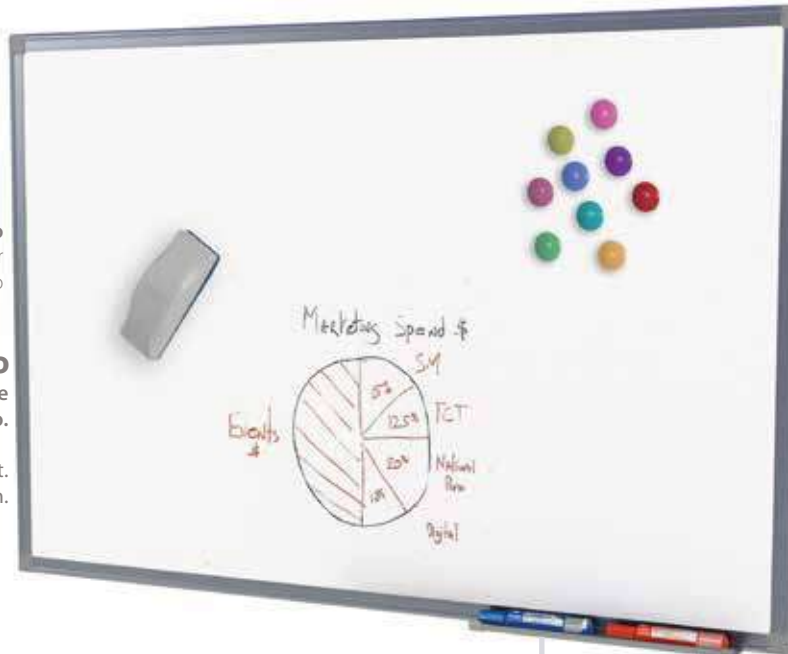

tampo

Para uso de marcador de quadro branco
To be used with whiteboard markers
Para usar con rotulador de pizarra blanca

Tela em chapa de fibra de madeira

Board made in wood fiber sheet
Tapa en chapa de fibra de madeira

Acabamento do tampo em chapa metálica galvanizada branca

Top with white galvanized metal sheet
Acabado de la tapa en chapa metálica galvanizada blanca

Recomenda usar apagador Stalo ou flanela macia e marcador de quadro de boa qualidade

We recommend the use of Stalo's erasers or a soft flannel cloth and good-quality markers

Se recomienda usar borrador Stalo o flanela suave e rotulador de

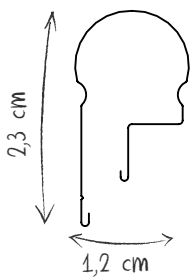

moldura

Moldura em alumínio natural
Frame in natural aluminium
Perfil de alumínio natural

porta caneta

Acompanha porta caneta em PVC (300mm x 57mm)

Marker/eraser tray
Bandeja para rotular/borrador



Código Code Cód.	Medidas Tampo (cm) Top Size Medidas de la tapa	Medidas Perfil (cm) Frame size Medidas de lo marco	Embalagem Package Embalaje	Medidas Caixa (cm) Box Size Medidas de la caja.	Peso Embalagem (Kg) Box Weight Peso de la caja	Cód Barras Bar Code Codigo de Barras
8368	60 x 40	1,2 x 2,3	4	9 x 41 x 62	6,2	7898449083684
8369	70 x 50	1,2 x 2,3	4	9 x 51 x 72	7,4	7898449083691
8370	90 x 60	1,2 x 2,3	4	9 x 61 x 92	9,2	7898449083707
8373	100 x 70	1,2 x 2,3	4	9 x 71 x 102	15,6	7898449083738
8374	120 x 90	1,2 x 2,3	4	5 x 91 x 121	18,8	7898449083745
8384	150 x 120	1,2 x 2,3	2	5 x 151 x 102	14,9	7898449083844
8385	180 x 120	1,2 x 2,3	2	5 x 151 x 101	17,8	7898449083851



8196

Apagador EVA Magnético

Não acompanha caneta, apagador ou giz
Does not include board eraser and markers
Viene sin borrador o rotuladores de pizarra

QUADRO BRANCO MAGNÉTICO moldura alumínio linha A



cantoneira

Cantoneira injetada em Polietileno
Corners - Polyethylene plastic corner
Cantonerias - cantonerias de polietileno

kit instalação

Acompanha parafusos, buchas e componentes para fácil instalação.
Includes wall installation kit.
Viene con kit de instalación.

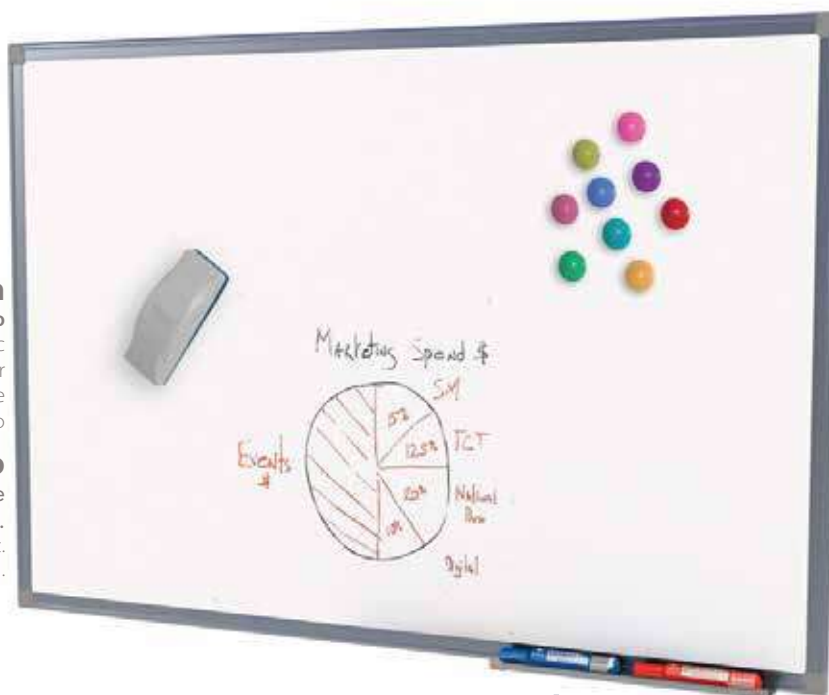

tampo

Tampo em laminado melaminico magnético branco brilhante (fórmica)

Com cardboard e chapa de fibra de madeira de 6mm

Para uso de marcador de quadro branco

Recomenda usar apagador STALO ou flanela macia e marcador de quadro de boa qualidade

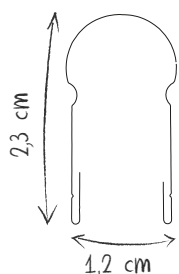

• moldura

Moldura em alumínio natural
Frame in natural aluminium
Perfil de aluminio natural



porta caneta

Acompanha porta caneta em PVC (300mm x 57mm)

Marker/eraser tray
Bandeja para rotular/borrador

Código Code Cód.	Medidas Tampo (cm) Top Size Medidas de la tapa	Medidas Perfil (cm) Frame size Medidas de lo marco	Embalagem Package Embalaje	Medidas Caixa (cm) Box Size Medidas de la caja.	Peso Embalagem (Kg) Box Weight Peso de la caja	Cód Barras Bar Code Codigo de Barras
8039	60 x 40	1,2 x 2,3	4	7 x 41 x 62	6,90	7898449080393
8040	70 x 50	1,2 x 2,3	4	7 x 51 x 72	10,00	7898449080409
8041	90 x 60	1,2 x 2,3	4	7 x 61 x 92	11,80	7898449080416
8043	100 x 70	1,2 x 2,3	4	7 x 71 x 102	17,35	7898449080430
8045	120 x 90	1,2 x 2,3	2	4 x 91 x 121	15,50	7898449080454
8046	150 x 120	1,2 x 2,3	2	4 x 151 x 102	23,85	7898449080461
8047	200 x 120	1,2 x 2,3	2	4 x 201 x 121	32,50	7898449080478
8049	250 x 120	1,2 x 2,3	2	4 x 251 x 121	41,25	7898449080492
8052	300 x 120	1,2 x 2,3	2	4 x 301 x 121	49,50	7898449080522

Não acompanha caneta
Does not include board eraser and markers
Viene sin borrador o rotuladores de pizarra

QUADRO BRANCO MAGNÉTICO moldura madeira linha neo

wooden frame magnetic whiteboard NEO line
pizarra blanca magnético marco de madera línea neo



cantoneira

Cantoneira injetada em polietileno

Corners - Polyethylene plastic corner

Cantoneras - cantoneras de polietileno

Acompanha kit para instalação

Includes wall installation kit
Viene con kit de instalación

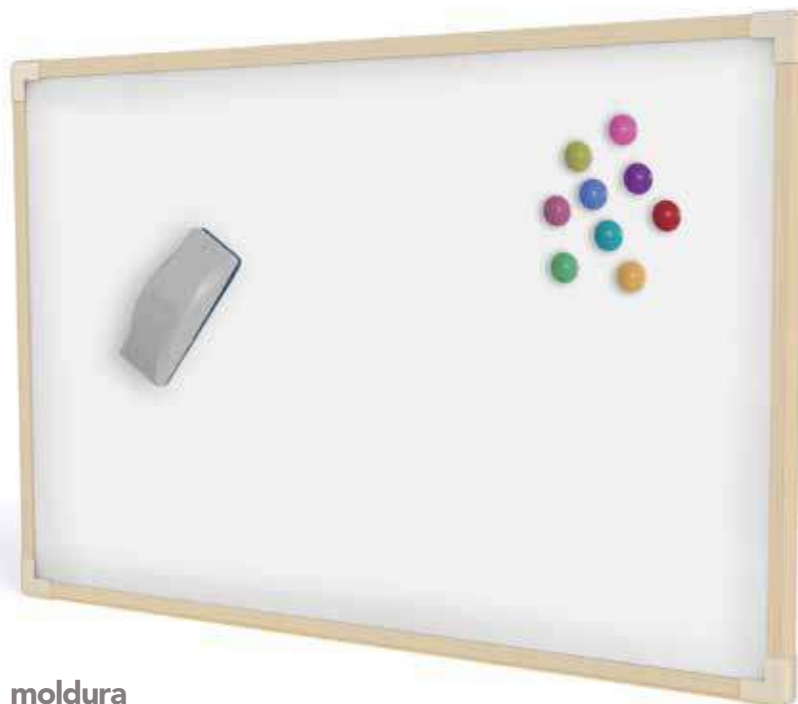

tampo

• Para uso de marcador de quadro branco

To be used with whiteboard markers

Para usar con rotulador de pizarra blanca

• Tela em chapa de fibra de madeira

Board made in wood fiber sheet

Tapa en chapa de fibra de madera

• Acabamento do tampo em chapa metálica galvanizada branca

Top with white galvanized metal sheet

Acabado de la tapa en chapa metálica galvanizada blanca

• Acompanha acessórios para instalação e bottons magnéticos

Includes accessories for the installation and magnets

Viene con accesorios para instalación y bottons magnéticos

Fixação invisível

Invisible fitting

Fijación invisible



moldura

Moldura em madeira pinus de reflorestamento

Made in reforestation pinewood

En madera de pino de reforestación

Cód. Code Cód.	Medida Tampo (cm) Sizes Top Medida Tapa	Medidas do Perfil (cm) Frame Thickness Grosor del Perfil	Emb Pkg. Emb.	Medidas Caixa (cm) Box Size Medidas Caja	Peso da caixa(kg) Box weight Peso da caja	Código de barras Bar Code Codigo de Barras
9356	40 x 30	1,7 x 2	6	9 x 41 x 31	2,85	7898452173563
9357	60 x 40	1,7 x 2	6	9 x 41 x 62	4,00	7898452173570
9358	70 x 50	1,7 x 2	6	9 x 51 x 72	8,25	7898452173587
9359	90 x 60	1,7 x 2	6	9 x 61 x 92	11,20	7898452173594
9367	100 x 70	1,7 x 2	6	9 x 71 x 102	14,40	7898452173679
9369	120 x 90	1,7 x 2	4	5 x 91 x 121	11,40	7898452173693



8196

Apagador EVA
Magnético

Não acompanha caneta, apagador ou giz
Does not include board eraser and markers
Viene sin borrador o rotuladores de pizarra

QUADRO BRANCO modular

modular whiteboard
pizarra blanca modular



tampo

Quadro magnético sem moldura com alta qualidade

Magnetic whiteboard, high quality surface, without frame
Pizarra blanca magnetica, superficie de alta calidad, sin marcos

Uso de marcador de quadro branco

To use with markers
Para uso con rotuladores

Permite varios tipos de combinação de tamanhos, graças ao sistema de junção
allows several combination of sizes, thanks to its assembly systempermite varios tipos de combinación de tamaños, gracias al sistema de junción

Seu sistema de montagem inovadora permite a instalação fácil e econômica
Inovative assembly system allows easy and economic instalation
El sistema de montaje innovadora permite una instalación fácil y económica



Código Code Cód.	Descrição Description Descripción	Medidas Tampo (cm) Top Size Medidas de la tapa	Embalagem Package Embalaje	Medidas Caixa (cm) Box Size Medidas de la caja.	Peso Embalagem (Kg) Box Weight Peso de la caja	Cód Barras Bar Code Código de Barras
9780	Quadro branco modular Modular whiteboard Pizarra blanca modular	115 x 75	1	124 x 84 x 3	8,15	7898452177806



Uso Intenso



quadro branco



Magnético

QUADRO BRANCO PORCELANA moldura alumínio linha prime

aluminium Ceramic Steel whiteboard PRIME line
Pizarra blanca de Ceramic Steel e marco de aluminio línea PRIME



25 years warranty
25 Años de Garantía



cantoneira

Cantoneira injetada em ABS
Corners - ABS plastic corner
Cantonerías - cantonerías de ABS

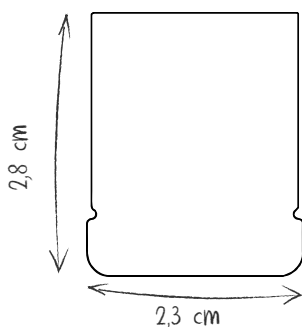

• moldura

Moldura em alumínio anodizado
Frame in anodized aluminium
Perfil de aluminio anodizado

kit instalação

Acompanha parafusos, buchas e componentes para fácil instalação;
Includes wall installation kit
Viene con kit de instalación



porta caneta

Acompanha porta caneta
deslizante em alumínio
(300mm x 42mm)
Marker/eraser tray
Bandeja para rotular/borrador



tampo

Tampo em superfície de
porcelana (aço porcelanizado
ou porcelana vitrificada)
Surface in porcelain sheet
Tapa em acero porcelanizado

Com cardboard e chapa de
fibra de madeira de 6mm
With cardboard and 6mm wood
fiber sheet

Con cartón e chapa de fibra de
madera de 6 mm

Espessura total de 23mm
Total thickness 23 mm
Grosor total de 23 mm

Para uso de marcador de
quadro branco
Surface for the use of
whiteboard markers
Superfície para usar con
rotulador de pizarra blanca

Recomenda usar apagador
STALO ou flanela macia e
marcador de quadro de boa
qualidade
we recommend the use of Stalo's
erasers or a soft flannel cloth and
good-quality markers
se recomienda usar borrador STALO
o flanela suave e rotulador de pizarra
de buen calidad

Código Code Cód.	Medidas Tampo (cm) Top Size Medidas de la tapa	Medidas Perfil (cm) Frame size Medidas de lo marco	Embalagem Package Embalaje	Medidas Caixa (cm) Box Size Medidas de la caja.	Peso Embalagem (Kg) Box Weight Peso de la caja	Cód Barras Bar Code Codigo de Barras
9041	124 x 90	2,3 x 2,8	1	124 x 90 x 24	13,2	7898452170418
9103	150 x 124	2,3 x 2,8	1	150 x 124 x 24	22	7898452171033
9063	180 x 124	2,3 x 2,8	1	180 x 124 x 24	26,4	7898452170630
8965	200 x 124	2,3 x 2,8	1	200 x 124 x 24	29,3	7898449089655
8416	250 x 124	2,3 x 2,8	1	250 x 124 x 24	36,6	7898449084162
8963	300 x 124	2,3 x 2,8	1	300 x 124 x 24	44	7898449089631
8964	400 x 124	2,3 x 2,8	1	400 x 124 x 24	59,2	7898449089648

Quadros acima de 3 metros contem emenda na superfície
Boards over 3 meter length have surface splicing
Tapa com mas de 3 metros viene con enmienda en la superficie



QUADRO BRANCO PORCELANA moldura borderless

Ceramic Steel whiteboard Borderless Line
Pizarra blanca de Ceramic Steel e marco de aluminio línea Borderless



25 years warranty
25 Años de Garantía

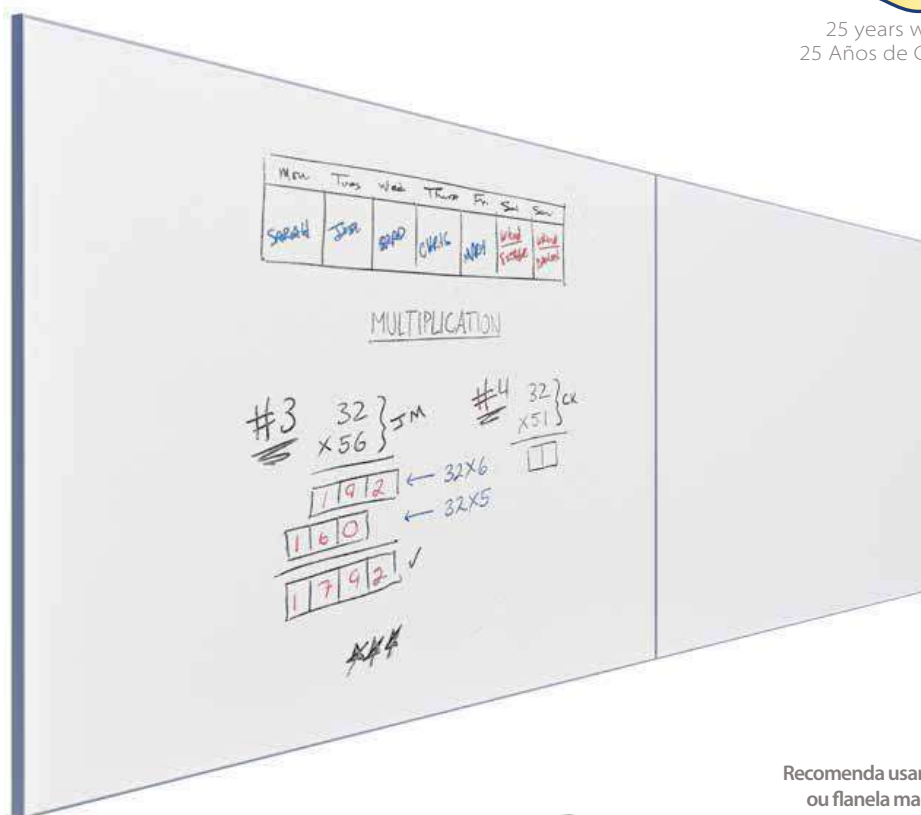

tampo

Tampo em superfície de porcelana (aço porcelanizado ou porcelana vitrificada)
Surface in porcelain sheet
Tapa em acero porcelanizado

Com cardboard e chapa de fibra de madeira de 6mm
With cardboard and 6mm wood fiber sheet

Con cartón e chapa de fibra de madeira de 6 mm

Espessura total de 23mm
Total thickness 23 mm
Grosor total de 23 mm

Para uso de marcador de quadro branco
Surface for the use of whiteboard markers
Superfície para usar con rotulador de pizarra blanca

• moldura

Moldura em alumínio
Frame in aluminium
Perfil de aluminio

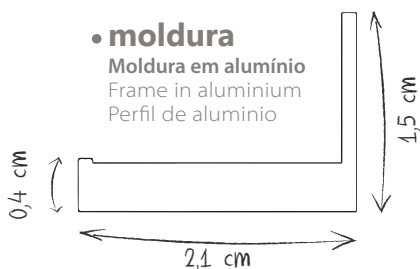

kit instalação

Acompanha parafusos, buchas e componentes para fácil instalação.
Includes wall installation kit.
Viene con kit de instalación.

Recomenda usar apagador STALO ou flanela macia e marcador de quadro de boa qualidade

It is recommended to use Stalo's erasers or a soft flannel cloth and good-quality markers
se recomienda usar borrador STALO o flanela suave e rotulador de pizarra de buen calidad

Para uso de marcador de quadro branco
Surface for the use of whiteboard marker
Superfície para usar con rotulador de pizarra blanca

Código Code Cód.	Medidas Tampo (cm) Top Size Medidas de la tapa	Medidas Perfil (cm) Frame size Medidas de lo marco	Embalagem Package Embalaje	Peso (Kg) Weight (Kg) Peso (Kg)	Cód Barras Bar Code Codigo de Barras
9691	200 x 124	0,4 x 2,1	1	25	7898452176915
9968	250 x 124	0,4 x 2,1	1	32	7898452179688
9963	300 x 124	0,4 x 2,1	1	38	7898452179633



Uso Intenso



quadro branco



Magnético

QUADRO BRANCO PORCELANA
quadro FDE porcelana

Ceramic Steel Board - FDE Line
Pizarra en Ceramic Steel - linea FDE



GARANTIA
25 anos



8462



Uso Intenso



quadro branco



Magnético

QUADRO BRANCO PORCELANA quadro FDE porcelana

Ceramic Steel Board - FDE Line
Pizarra en Ceramic Steel - linea FDE



Cantoneiras para proteção injetado em ABS

kit instalação

Acompanha parafusos, buchas e componentes para fácil instalação.

Includes wall installation kit. Viene con kit de instalación.

Descrição

- Quadro branco integra o sistema de superfícies para múltiplas funções como escrever, projetar, fixar, composto de painéis modulares com dimensões variáveis, para uso interno em ambientes pedagógicos, administrativos, circulações, áreas comuns e outros.
- Painel de MDF, de 18mm de espessura, revestido na superfície frontal com lâmina de aço cerâmico e na parte posterior de laminado fenol melamínico, de espessura mínima de 0,6 mm (contra chapa). Colagem dos revestimentos frontal e posterior dos painéis com adesivo.
- Superfície de aço cerâmico acetinada na cor branca.
- Bordos encabeçados em perfil extrudado em ABS na cor VERMELHA. Acabamento liso brilhante.
- Cantoneiras para proteção, fixação e afastamento da parede, em material polimérico injetado em ABS na cor VERMELHA em duas partes denominadas "Base" e "Capa", Acabamento externo de superfície: brilhante espelhado.

Description

Board designed according to Brazilian Ministry of Education standards, 18mm MDF, ceramic steel surface, plastic red ABS frame

descripción

Pizarra diseñada siguiendo las directrices del Ministerio de Educación de Brasil, MDF 18mm, superficie en CeramicSteel, marco de plástico ABS rojo

Código Code Cód.	Superfície top finish acabado	Medidas Tampo (cm) Top Size Medidas de la tapa	Medidas Perfil (cm) Frame size Medidas de lo marco	Embalagem Package Embalaje	Peso Embalagem (Kg) Box Weight Peso de la caja	Cód Barras Bar Code Codigo de Barras
8462	Porcelana	250x 120	1,4 x 2,5	1	72,00	7898449084629

moldura alumínio linha A

QUADRO BRANCO FÓRMICA LISA

aluminium melamine laminate whiteboard A line
pizarra blanca de formica e marco de aluminio línea A



Uso Intenso



quadro branco



cantoneira

Cantoneira injetada em Polietileno
Polyethylene plastic corner
Cantoneiras - cantoneiras de polietileno

kit instalação

Acompanha parafusos, buchas e componentes para fácil instalação.
Includes wall installation kit.
Viene con kit de instalación.

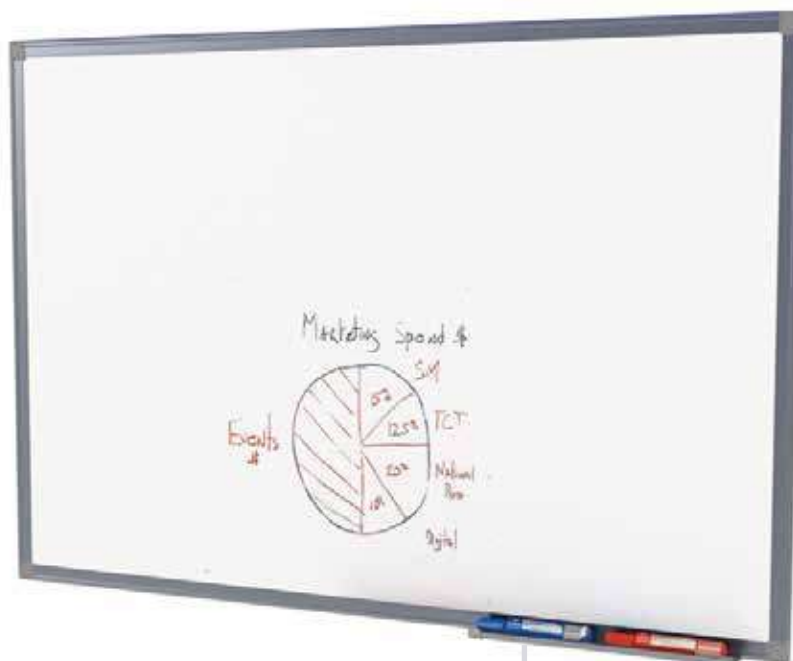

tampo

Tampo em laminado melaminico branco brilhante (formica)
Top made in bright white melamine laminate
Tapa fabricada en laminado de melanina branco

Com cardboard e chapa de fibra de madeira de 6mm
With cardboard and 6mm wood fiber sheet
Con cartón e chapa de fibra de madeira de 6 mm

Para uso de marcador de quadro branco
Surface for the use of whiteboard markers
Superfície para usar con rotulador de pizarra blanca

Recomenda usar apagador STALO ou flanela macia e marcador de quadro de boa qualidade
We recommend the use of Stalo's erasers or a soft flannel cloth and good-quality markers
Se recomienda usar borrador STALO o flanela suave e rotulador de pizarra de buen calidad

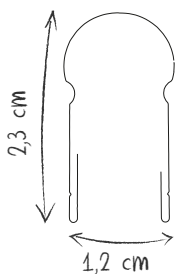

• moldura

Moldura em alumínio natural
Frame in natural aluminium
Perfil de aluminio natural

porta caneta
Acompanha porta caneta em PVC (300mm x 57mm)

Marker/eraser tray
Bandeja para rotular/borrador



Código Code Cód.	Medidas Tampo (cm) Top Size Medidas de la tapa	Medidas Perfil (cm) Frame size Medidas de lo marco	Embalagem Package Embalaje	Medidas Caixa (cm) Box Size Medidas de la caja.	Peso Embalagem (Kg) Box Weight Peso de la caja	Cód Barras Bar Code Codigo de Barras
8030	60 x 40	1,2 x 2,3	4	9 x 41 x 62	5,40	7898449080300
8031	70 x 50	1,2 x 2,3	4	9 x 51 x 72	7,55	7898449080317
8032	90 x 60	1,2 x 2,3	4	9 x 61 x 92	10,50	7898449080324
8033	100 x 70	1,2 x 2,3	4	9 x 71 x 102	14,20	7898449080331
8034	120 x 90	1,2 x 2,3	2	5 x 91 x 121	12,05	7898449080348
8035	150 x 120	1,2 x 2,3	2	5 x 151 x 102	16,65	7898449080355
8036	200 x 120	1,2 x 2,3	2	5 x 151 x 121	25,90	7898449080362
8037	250 x 120	1,2 x 2,3	2	5 x 181 x 121	28,50	7898449080379
8038	300 x 120	1,2 x 2,3	2	5 x 201 x 121	38,05	7898449080386

Não acompanha caneta
Does not include board eraser and markers
Viene sin borrador o rotuladores de pizarra



quadro branco Uso Intenso

QUADRO BRANCO

FÓRMICA QUADRICULADA

moldura alumínio linha A



Para Giz Uso Intenso

QUADRO VERDE

FÓRMICA LISA OU QUADRICULADA

moldura alumínio linha A

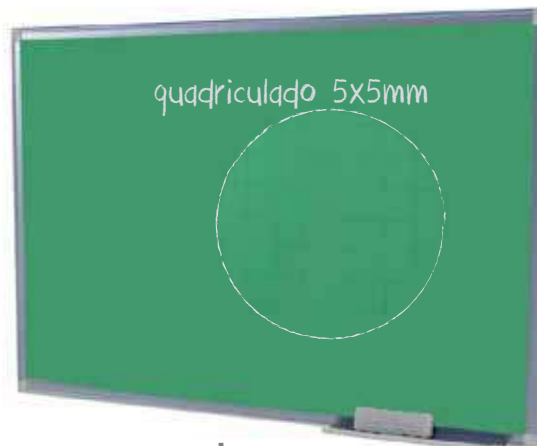

Quadriculado 5x5mm

tampo

Tampo em laminado melamínico branco quadriculado brilhante (fórmica)

Com cardboard e chapa de fibra de madeira de 6mm

Para uso de marcador de quadro branco

Recomenda usar apagador STALO ou flanela macia e marcador de quadro de boa qualidade

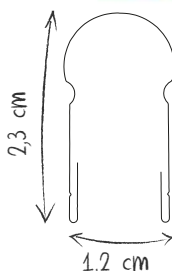

• moldura

Moldura em alumínio natural
Frame in natural aluminium
Perfil de alumínio natural

cantoneira

injetada em Polietileno
Polyethylene plastic corner
cantoneiras de polietileno

kit instalação

Acompanha parafusos, buchas e componentes para fácil instalação.

Includes wall installation kit.
Viene con kit de instalación.

porta caneta/apagador

Acompanha porta caneta em PVC (300mm x 57mm)

Marker/eraser tray
Bar deja para rotular/borrador

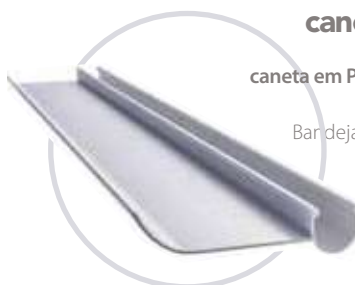

tampo

Tampo em laminado melamínico verde fosco quadriculado ou liso (fórmica)

Com cardboard e chapa de fibra de madeira de 6mm

Para uso de marcador de quadro verde

Recomenda usar apagador STALO ou flanela macia e marcador de quadro de boa qualidade

Não acompanha caneta
Does not include board eraser and markers
Viene sin borrador o rotuladores de pizarra

Código Code Cód.	Superfície top finish acabado	Medidas Tampo (cm) Top Size Medidas de la tapa	Medidas Perfil (cm) Frame size Medidas de lo marco	Embalagem Package Embalaje	Medidas Caixa (cm) Box Size Medidas de la caja.	Peso Embalagem (Kg) Box Weight Peso de la caja	Cód Barras Bar Code Codigo de Barras
8055	BRANCA QUADRICULADA	120 x 90	1,2 x 2,3	2	4 x 121 x 91	15,50	7898449080553
8056		150 x 120	1,2 x 2,3	2	4 x 151 x 121	23,85	7898449080560
8057		200 x 120	1,2 x 2,3	2	4 x 201 x 121	32,50	7898449080577
8058		250 x 120	1,2 x 2,3	2	4 x 251 x 121	41,25	7898449080584
8059		300 x 120	1,2 x 2,3	2	4 x 301 x 121	49,50	7898449080591
8060	VERDE LISA	120 x 90	1,2 x 2,3	2	4 x 121 x 91	15,50	7898449080607
8061		150 x 120	1,2 x 2,3	2	4 x 151 x 121	23,85	7898449080614
8062		200 x 120	1,2 x 2,3	2	4 x 201 x 121	32,50	7898449080621
8065		250 x 120	1,2 x 2,3	2	4 x 251 x 121	41,25	7898449080652
8066		300 x 120	1,2 x 2,3	2	4 x 301 x 121	49,50	7898449080669
8068		120 x 90	1,2 x 2,3	2	4 x 121 x 91	15,50	7898449080683
8070	VERDE QUADRICULADA	150 x 120	1,2 x 2,3	2	4 x 151 x 121	23,85	7898449080706
8075		200 x 120	1,2 x 2,3	2	4 x 201 x 121	32,50	7898449080751
8076		250 x 120	1,2 x 2,3	2	4 x 251 x 121	41,25	7898449080768
8079		300 x 120	1,2 x 2,3	2	4 x 301 x 121	49,50	7898449080799

QUADRO BRANCO FÓRMICA LISA

moldura alumínio linha borderless

aluminium MELAMINE LAMINATE whiteboard BORDER LESS line

Pizarra blanca de formica e marco de aluminio línea BORDERLESS



QUADRO BRANCO FÓRMICA QUADRICULADA

moldura alumínio linha borderless

Checked aluminium MELAMINE LAMINATE whiteboard BORDER LESS line

Pizarra blanca cuadriculada de Laminado de melamina marco de aluminio línea BORDERLESS

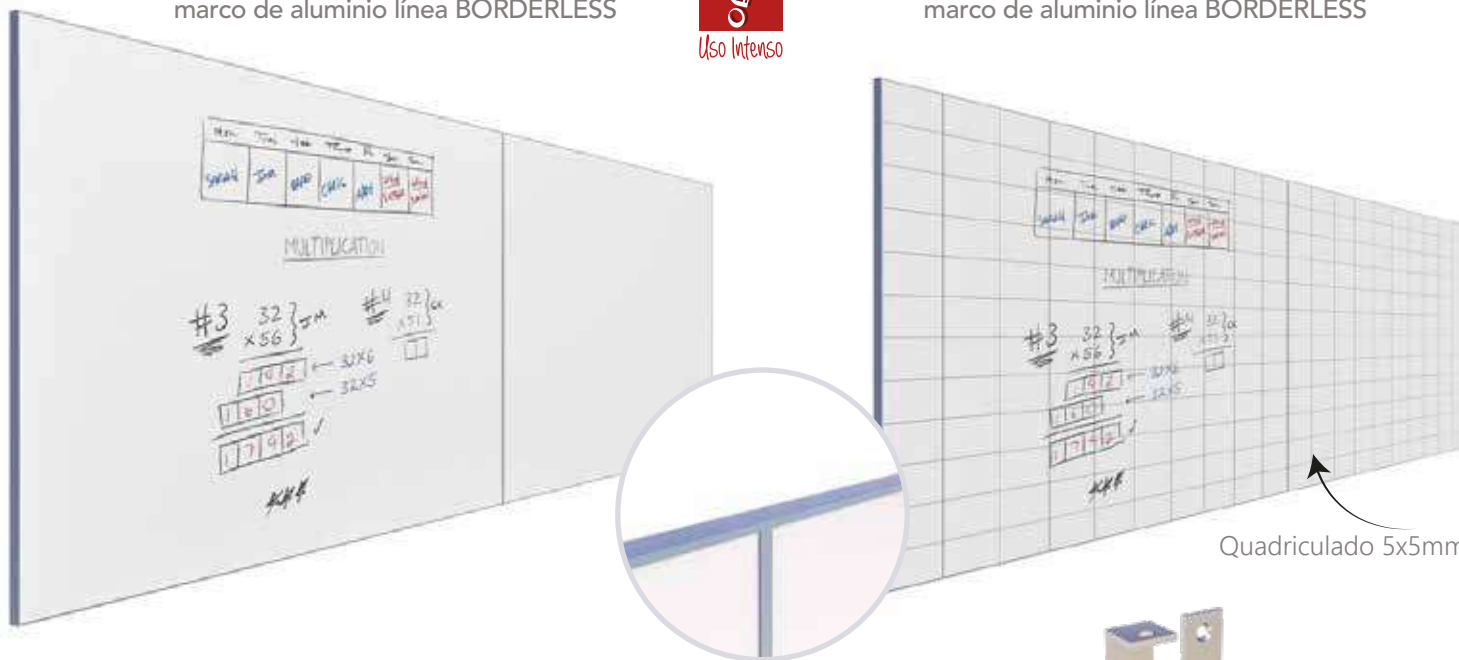

Quadrulado 5x5mm

tampo

Tampo em laminado melaminico branco brilhante (formica)

Top made in bright white melamine laminate
Tapa fabricada en laminado melamina blanco

Com cardboard e chapa de fibra de madeira de 6mm
With cardboard and 6mm wood fiber sheet

Con cartón e chapa de fibra de madeira de 6 mm

Espessura total de 23mm

Total thickness 23 mm

Grosor total de 23 mm

• moldura

Moldura em alumínio
Frame in aluminium
Perfil de aluminio

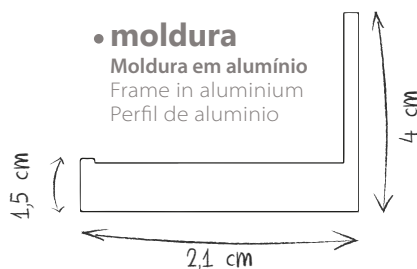

Recomendamos usar apagador STALO ou flanela macia e marcador de quadro de boa qualidade

We recommend the use of Stalo's erasers or a soft flannel cloth and good-quality markers

Se recomienda usar borrador STALO o flanela suave e rotulador de pizarra de buen calidad

kit instalação

Acompanha parafusos, buchas e componentes para fácil instalação.

Includes wall installation kit. Viene con kit de instalación.



Para uso de marcador de quadro branco

Surface for the use of whiteboard markers

Superfície para usar rotulador de pizarra branca

tampo

Tampo em laminado melaminico branco quadrulado brilhante (formica)

Top made in checked white melamine laminated
Tapa fabricada en laminado de melamina blanco cuadrulado

Com cardboard e chapa de fibra de madeira de 6mm
With cardboard and 6mm wood fiber sheet

Con cartón e chapa de fibra de madeira de 6 mm

Espessura total de 23mm

Total thickness 23 mm

Grosor total de 23 mm

Código Code Cód.	Superfície top finish acabado	Medidas Tampo (cm) Top Size Medidas de la tapa	Medidas Perfil (cm) Frame size Medidas de lo marco	Embalagem Package Embalaje	Cód Barras Bar Code Codigo de Barras
9711	LISA Plain Simple	200 x 110	0,4 x 2,1	1	7898452177110
9611		250 x 110	0,4 x 2,1	1	7898452177486
9705		300 x 110	0,4 x 2,1	1	7898452177059
9749	QUADRICULADA Checked Cuadriculada	200 x 110	0,4 x 2,1	1	7898452177493
9750		250 x 110	0,4 x 2,1	1	7898452177509
9751		300 x 110	0,4 x 2,1	1	7898452177516

QUADRO BRANCO FÓRMICA LISA

moldura alumínio linha prime

aluminium MELAMINE LAMINATE whiteboard PRIME line
Pizarra blanca de formica e marco de aluminio línea PRIME



cantoneira
injetada em ABS
ABS plastic corner
cantoneiras de ABS

tampo

Tampo em laminado melaminico branco brilhante (formica)

Top made in bright white melamine laminate

Tapa fabricada em laminado melanina branco

Com cardboard e chapa de fibra de madeira

With cardboard and 6mm wood fiber sheet

Con cartón e chapa de fibra de madeira de 6 mm

Espessura total de 23mm

Total thickness 23 mm

Grosor total de 23 mm

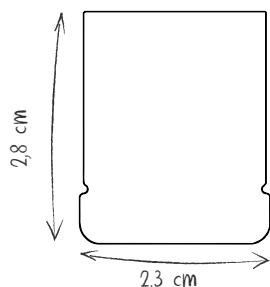

• moldura

Moldura em alumínio anodizado
Frame in anodized aluminium
Perfil de aluminio anodizado

QUADRO BRANCO QUADRICULADA

moldura alumínio linha prime

Checkred aluminium MELAMINE LAMINATE whiteboard PRIME line
Pizarra blanca de formica cuadriculada e marco de aluminio línea PRIME

Quadriculado 5x5mm

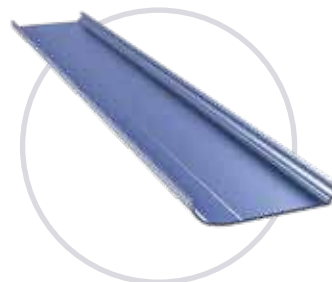

porta caneta

Acompanha porta caneta deslizante em alumínio (300mm x 42mm)
Marker/eraser tray
Bandeja para rotular/borrador

kit instalação

Acompanha parafusos, buchas e componentes para fácil instalação;

Includes wall installation kit

Viene con kit de instalación

Recomendamos usar apagador STALO ou flanela macia e marcador de quadro de boa qualidade

We recommend the use of Stalo's erasers or a soft flannel cloth and good-quality markers

Se recomienda usar borrador STALO o flanela suave e rotulador de pizarra de buen calidad

Não acompanha caneta

Does not include board eraser and markers
Viene sin borrador o rotuladores de pizarra

Código Code Cód.	Superfície top finish acabado	Medidas Tampo (cm) Top Size Medidas de la tapa	Medidas Perfil (cm) Frame size Medidas de lo marco	Embalagem Package Embalaje	Medidas Caixa (cm) Box Size Medidas de la caja.	Peso Embalagem (Kg) Box Weight Peso de la caja	Cód Barras Bar Code Codigo de Barras
9073	LISA Plain Simples	124 x 90	2,3 x 2,8	1	124 x 90 x 24	9,6	7898452170739
9080		150 x 124	2,3 x 2,8	1	150 x 124 x 24	16	7898452170807
9072		180 x 124	2,3 x 2,8	1	180 x 124 x 24	19,2	7898452170722
8596		200 x 124	2,3 x 2,8	1	200 x 124 x 24	21,3	7898449085961
8597		250 x 124	2,3 x 2,8	1	250 x 124 x 24	26,6	7898449085978
8598		300 x 124	2,3 x 2,8	1	300 x 124 x 24	32	7898449085985
8599		400 x 124	2,3 x 2,8	1	400 x 124 x 24	42,6	7898449085992
9600		500 x 124	2,3 x 2,8	1	500 x 124 x 24	53,3	7898452176007
9087		124 x 90	2,3 x 2,8	1	124 x 90 x 24	9,6	7898452170876
9082		150 x 124	2,3 x 2,8	1	150 x 124 x 24	16	7898452170821
9081	180 x 124	2,3 x 2,8	1	180 x 124 x 24	19,2	7898452170814	
8882	QUADRICULADA Checkred Cuadriculada	200 x 124	2,3 x 2,8	1	200 x 124 x 24	21,3	7898449088825
8883		250 x 124	2,3 x 2,8	1	250 x 124 x 24	26,6	7898449088832
8884		300 x 124	2,3 x 2,8	1	300 x 124 x 24	32	7898449088849
8885		400 x 124	2,3 x 2,8	1	400 x 124 x 24	42,6	7898449088856
8886		500 x 124	2,3 x 2,8	1	500 x 124 x 24	53,3	7898449088863

Quadros acima de 3 metros contem emenda na superfície
Boards over 3 meter length have surface splicing
Tapa com mas de 3 metros viene com enmienda en la superficie

QUADRO VERDE FÓRMICA LISA ou QUADRICULADA moldura alumínio linha prime

aluminium MELAMINE LAMINATE green board PRIME line
Pizarra verde de formica e marco de aluminio línea PRIME



cantoneira

Cantoneira injetada em ABS

Corners - ABS plastic corner

Cantoneras - cantoneras de ABS

kit instalação

Acompanha parafusos, buchas e componentes para fácil instalação.

Includes wall installation kit.
Viene con kit de instalación.

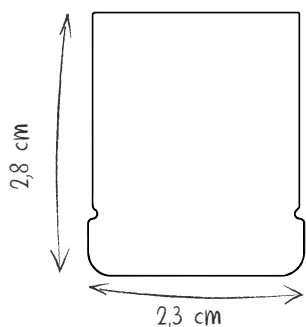

• moldura

Moldura em alumínio anodizado

Frame in anodized aluminium

Perfil de aluminio anodizado

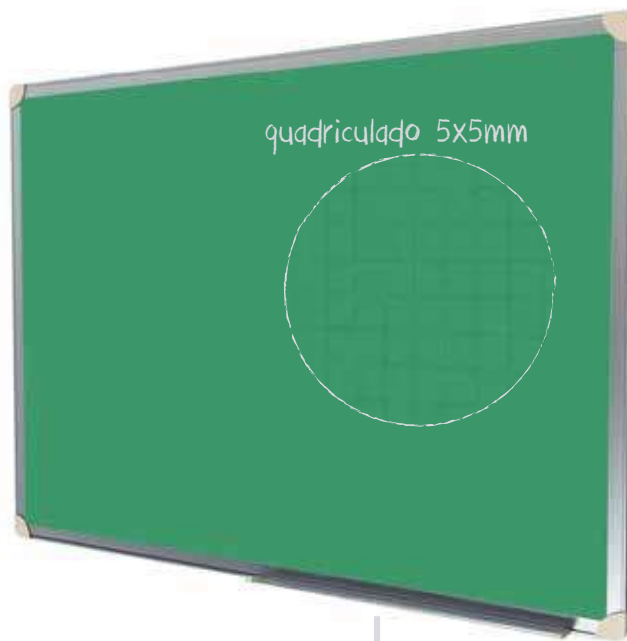

porta giz

Acompanha porta caneta deslizante em alumínio

(300mm x 42mm)

Marker/eraser tray

Bandeja para rotular/borrador

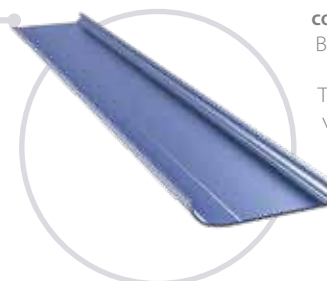

tampo
Tampo em laminado melaminico verde (formica)
Top made in bright green melamine laminate
Tapa fabricada en laminado de melanina verde

Com cardboard e chapa de fibra de madeira de 6mm

With cardboard and 6mm wood fiber sheet
Con cartón e chapa de fibra de madera de 6 mm

Espessura total de 23mm

Total thickness 23 mm

Grosor total de 23 mm

Para uso de giz

To use with chalk

Para uso con tiza

Recomenda-se apagador STALO ou flanela macia

It is recommended Stalo's erasers or a soft flannel

Se recomienda usar borrador STALO o flanela suave

Atenção

Quadros acima de 3 metros

contem emenda na superfície

Boards over 3 meter length

have surface splicing

Tapa com mas de 3 metros

viene con emienda en la

superficie

Código Code Cód.	Superfície top finish acabado	Medidas Tampo (cm) Top Size Medidas de la tapa	Medidas Perfil (cm) Frame size Medidas de lo marco	Embalagem Package Embalaje	Medidas Caixa (cm) Box Size Medidas de la caja.	Peso Embalagem (Kg) Box Weight Peso de la caja	Cód Barras Bar Code Codigo de Barras
9098	LISA Plain Simples	124 x 90	2,3 x 2,8	1	124 x 90 x 24	9,6	7898452170715
9091		150 x 124	2,3 x 2,8	1	150 x 124 x 24	16	7898452170708
9089		180 x 124	2,3 x 2,8	1	180 x 124 x 24	19,2	7898452170692
8892		200 x 124	2,3 x 2,8	1	200 x 124 x 24	21,3	7898452170685
8893		250 x 124	2,3 x 2,8	1	250 x 124 x 24	26,6	7898452170678
8894		300 x 124	2,3 x 2,8	1	300 x 124 x 24	32	7898452170661
8895		400 x 124	2,3 x 2,8	1	400 x 124 x 24	42,6	7898452170654
8896		500 x 124	2,3 x 2,8	1	500 x 124 x 24	53,3	7898452170647
9101		124 x 90	2,3 x 2,8	1	124 x 90 x 24	9,6	7898452170982
9100		150 x 124	2,3 x 2,8	1	150 x 124 x 24	16	7898452170913
9099	QUADRICULADA Checkred Cuadriculada	180 x 124	2,3 x 2,8	1	180 x 124 x 24	19,2	7898452170890
8887		200 x 124	2,3 x 2,8	1	200 x 124 x 24	21,3	7898449088924
8888		250 x 124	2,3 x 2,8	1	250 x 124 x 24	26,6	7898449088931
8889		300 x 124	2,3 x 2,8	1	300 x 124 x 24	32	7898449088948
8890		400 x 124	2,3 x 2,8	1	400 x 124 x 24	42,6	7898449088955
8891		500 x 124	2,3 x 2,8	1	500 x 124 x 24	53,3	7898449088962

QUADRO VERDE U.V.
moldura madeira linha neo

wooden frame greenboard NEO line UV finish
pizarra verde de madeira línea NEO pintura UV



cantoneira

Cantoneira injetada em polietileno

Corners - Polyethylene plastic corner

Cantonerias - cantonerias de polietileno

Acompanha kit para instalação

Includes wall installation kit
Viene con kit de instalación



moldura

• **Moldura em madeira pinus de reflorestamento**

Frame made in reforested pinewood
Marco em madeira pinus de reflorestación

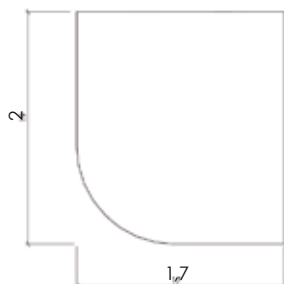

tampo

• **Tampo em chapa de fibra de madeira**

top made in wood fiber sheet
tapa fabricada en chapa de fibra de madeira

• **Cor verde fosco com acabamento 100% UV**
green color with 100% UV finish

Color verde 100% UV

• **Recomenda usar apagador STALO ou flanela macia e marcador de quadro de boa qualidade**

we recommend the use of Stalo's erasers or a soft flannel cloth and good-quality markers

se recomienda usar borrador STALO o flanela suave e rotulador de pizarra de buen calidad

• **Para uso de giz**
To use with chalk
Para uso con tiza



Cód. Code Cód.	Medida Tampo (cm) Sizes Top Medida Tapa	Medidas do Perfil (cm) Frame Thickness Grosor del Perfil	Emb Pkg. Emb.	Medidas Caixa (cm) Box Size Medidas Caja	Peso da caixa(kg) Box weight Peso da caixa	Código de barras Bar code Codigo de barras
9320	40 x 30	1,7 x 2	6	9 x 41 x 31	3,22	7898452173204
9321	60 x 40	1,7 x 2	6	9 x 41 x 62	5,55	7898452173211
9322	70 x 50	1,7 x 2	6	9 x 51 x 72	7,65	7898452173228
9323	90 x 60	1,7 x 2	6	9 x 61 x 92	12,15	7898452173235
9324	100 x 70	1,7 x 2	6	9 x 71 x 102	14,40	7898452173242
9325	120 x 90	1,7 x 2	4	5 x 91 x 121	16,20	7898452173259



9410

Apagador EVA

Não acompanha caneta, apagador ou giz
It does not include markers, eraser or chalk
No viene con rotulador, borrador o tiza

8187

Suporte para
Quadros e Telas



QUADRO VERDE U.V.
moldura mdf linha linheiro

MDF frame green board FLAX line UV finish
Pizarra verde de MDF linea VETEADA pintura UV



cantoneira

Cantoneira injetada em polietileno

Corners - Polyethylene plastic corner

Cantonerias - cantonerias de polietileno

Acompanha kit para instalação

Includes wall-mounting kit
Viene con kit de instalación

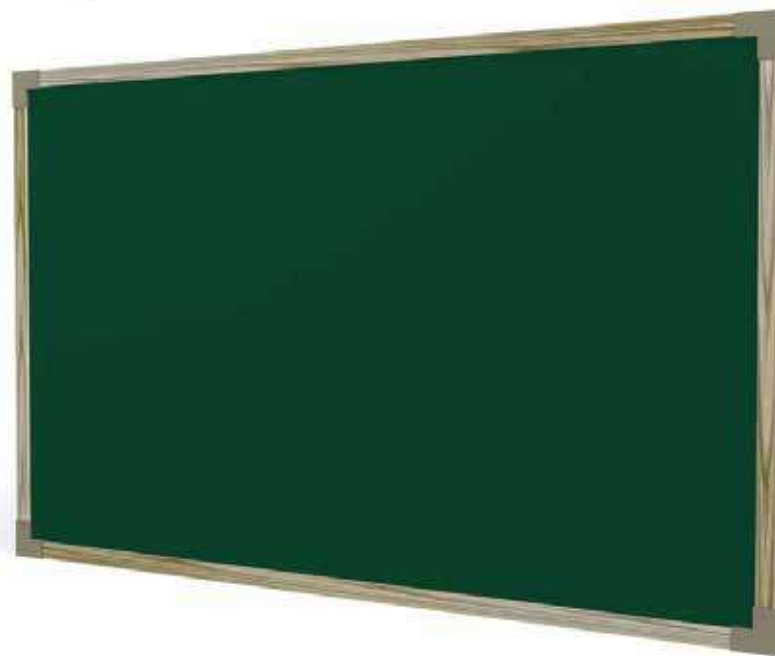
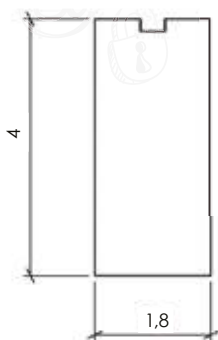

- **Moldura em MDF**
Frame made in MDF
Marco en MDF

- **tampo**
- **Tampo em chapa de fibra de madeira**
top made in wood fiber sheet
tapa fabricada en chapa de fibra de madera
- **Cor verde fosco com acabamento 100% UV**
green color with 100% UV finish
Color verde 100% UV
- **Para uso de giz**
To use with chalk
Para uso con tiza
- **Recomenda usar apagador STALO ou flanela macia**
we recommend the use of Stalo's erasers or a soft flannel cloth
se recomienda usar borrador STALO o flanela suave

Cód. Code Cód.	Medida Tampo (cm) Sizes Top Medida Tapa	Medidas do Perfil (cm) Frame Thickness Grosor del Perfil	Emb. Pkg. Emb.	Medidas Caixa (cm) Box Size Medidas Caja	Peso da caixa (kg) Box weight Peso da caixa	Código de barras Bar code Codigo de barras
9502	60 x 40	1,8 x 4	4	9 X 41 X 62	6,00	7898452175024
9501	70 x 50	1,8 x 4	4	9 X 51 X 72	7,95	7898452175017
9395	90 x 60	1,8 x 4	4	9 X 61 X 92	11,00	7898452173952
9394	100 x 70	1,8 x 4	4	9 X 71 X 102	13,50	7898452173945
9393	120 x 90	1,8 x 4	2	5 X 91 X 122	9,75	7898452173938
9392	150 x 120	1,8 x 4	2	5 X 121 X 152	14,65	7898452173921
9391	180 x 120	1,8 x 4	2	5 X 121 X 182	16,80	7898452173914
9390	200 x 120	1,8 x 4	2	5 X 121 X 202	17,70	7898452173907
9385	240 x 120	1,8 x 4	2	5 X 121 X 242	22,30	7898452173853
9378	280 x 120	1,8 x 4	2	5 X 121 X 282	25,00	7898452173785

Não acompanha caneta, apagador ou giz
It does not include markers, eraser or chalk
No viene con rotulador, borrador o tiza

QUADRO PRETO U.V.
moldura madeira linha neo

Wooden frame blackboard NEO line UV finish
Pizarra negra de madera línea NEO pintura UV



cantoneira

Cantoneira injetada em polietileno

Corners - Polyethylene plastic corner

Cantoneiras - cantoneiras de polietileno

Acompanha kit para instalação

Includes wall installation kit
Viene con kit de instalación



tampo

Tampo em chapa de fibra de madeira

top made in wood fiber sheet
tapa fabricada en chapa de fibra de madera

- **Cor preto fosco com acabamento 100% UV**
black color with 100% UV finish
Color negra 100% UV

- **Recomenda usar apagador STALO ou flanela macia e marcador de quadro de boa qualidade**

we recommend the use of Stalo's erasers or a soft flannel cloth and good-quality markers
se recomienda usar borrador STALO o flanela suave e rotulador de pizarra de buen calidad

- **Para uso de giz**
To use with chalk
Para uso con tiza

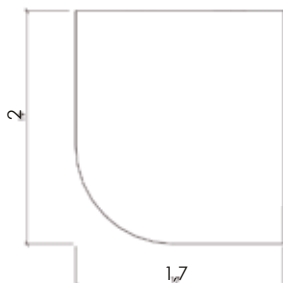

moldura

Moldura em madeira pinus de reforestamento

Frame made in reforested pinewood
Marco em madeira pinus de reforestación

<i>Cód. Code Cód.</i>	<i>Medida Tampo (cm) Sizes Top Medida Tapa</i>	<i>Medidas do Perfil (cm) Frame Thickness Grosor del Perfil</i>	<i>Emb. Pkg. Emb.</i>	<i>Medidas Caixa (cm) Box Size Medidas Caja</i>	<i>Peso da caixa(kg) Box weight Peso da caixa</i>	<i>Código de barras Bar Code Codigo de Barras</i>
8842	40 x 30	1,7 x 2	6	9 x 41 x 62	3,22	7898449088429
8809	60 x 40	1,7 x 2	4	9 x 51 x 72	5,55	7898449088092
8810	70 x 50	1,7 x 2	6	9 x 61 x 92	7,65	7898449088108
8811	90 x 60	1,7 x 2	4	9 x 71 x 102	12,15	7898449088115
8812	100 x 70	1,7 x 2	6	9 x 71 x 102	14,40	7898449088122
8839	120 x 90	1,7 x 2	4	5 x 91 x 121	16,20	7898449088399

Não acompanha caneta, apagador ou giz
It does not include markers, eraser or chalk
No viene con rotulador, borrador o tiza



Lançamento

8246

8245

8250

8249

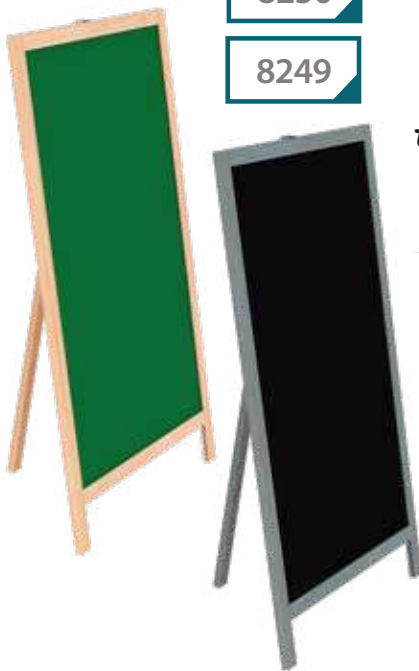

tela simples
single board

tela dupla
double board

8252

8251

8248

8247



- ✓ escrita suave e ótima legibilidade.
smoth writing
- ✓ tela de MDF com pintura U.V.
MDF board, UV painted
- ✓ estrutura de Pinus proveniente de reflorestamento
Pinewood strucnre Reforested

	Código	Medidas Montado	Emb.	Medidas Caixa (cm)	Emb. Master	Medidas Master (cm)	Peso Emb. Unit(.Kg)	Cód Barras
	Code	Size Assembly	Pkg.	Box size	Master	Master box size	Box Weight	Bar Code
	Cód.	Medida montado	Emb.	Medidas de la caja.	Master	Medidas caja master	Peso de la caja	Codigo de Barras
Tabuleiro Neo Simples 90x60 Verde	8246	88 x 60 x 50	1	60 x 90 x 40	3	60 x 90 x 40	4,3	7898449082465
Tabuleiro Neo Simples 90x60 Preto	8250	88 x 60 x 50	1	60 x 90 x 40	3	60 x 90 x 40	4,3	7898449082502
Tabuleiro Neo Simples 120x70 Verde	8245	118 x 70 x 50	1	70 x 120 x 40	3	70 x 120 x 40	5,7	7898449082458
Tabuleiro Neo Simples 120x70 Preto	8249	118 x 70 x 50	1	70 x 120 x 40	3	70 x 120 x 40	5,7	7898449082496
Tabuleiro Neo Duplo 90x60 Verde	8248	88 x 60 x 50	1	60 x 90 x 40	3	60 x 90 x 40	4,3	7898449082489
Tabuleiro Neo Duplo 90x60 Preto	8252	88 x 60 x 50	1	60 x 90 x 40	3	60 x 90 x 40	4,3	7898449082526
Tabuleiro Neo Duplo 120x70 Verde	8247	118 x 70 x 50	1	70 x 120 x 40	3	70 x 120 x 40	5,7	7898449082472
Tabuleiro Neo Duplo 120x70 Preto	8251	118 x 70 x 50	1	70 x 120 x 40	3	70 x 120 x 40	5,7	7898449082519

lousinhas

Small blackboard
Mini pizarra

8739



8738



tampo

Montagem com encaixe
Assembly by fitting
Montada con encaje

Não utiliza parafusos
No screws used

Medida
91,5 x 44 x 34,5cm
Size
91.5 x 44 x 34.5cm

Medida
91,5 x 44 x 34,5cm

Um lado quadro verde e o
outro quadro branco
One side with green board and
a whiteboard on the other
Un lado pizarra verde y el otro
pizarra blanca

Dupla face
Double sided
Doble faz

No lleva tornillos

Cód. Code Cód.	Descrição Description Descripción	Medidas do Produto (cm) Frame Thickness Grosor del Marco	Emb. Pkg. Emb.	Medidas Caixa (cm) Box Size Medidas Caja	Peso (kg) Weight Peso	Código de barras Bar Code Codigo de Barras		
8739	Lousinha Dupla Princess Castle	Small double blackboard Princess Castle	Mini Pizarra Doble Princess Castle	64 x 45 x 5	2	64 x 45 x 11	8,1	7898449087392
8738	Lousinha Dupla Fazendinha	Small double blackboard Farm	Mini Pizarra Doble Fazendinha	64 x 45 x 5	2	64 x 45 x 11	8,1	7898449087385

moldura alumínio linha A

QUADRO AVISO CORTIÇA
aluminium frame cork board A line
Pizarra de corcho de aluminio linea A



De Aviso



cantoneira

Cantoneira injetada em Polietileno
Corners - Polyethylene plastic corner
Cantonerias - cantonerias de polietileno

kit instalação

Acompanha parafusos, buchas e componentes para fácil instalação.
Includes wall installation kit.
Viene con kit de instalación.

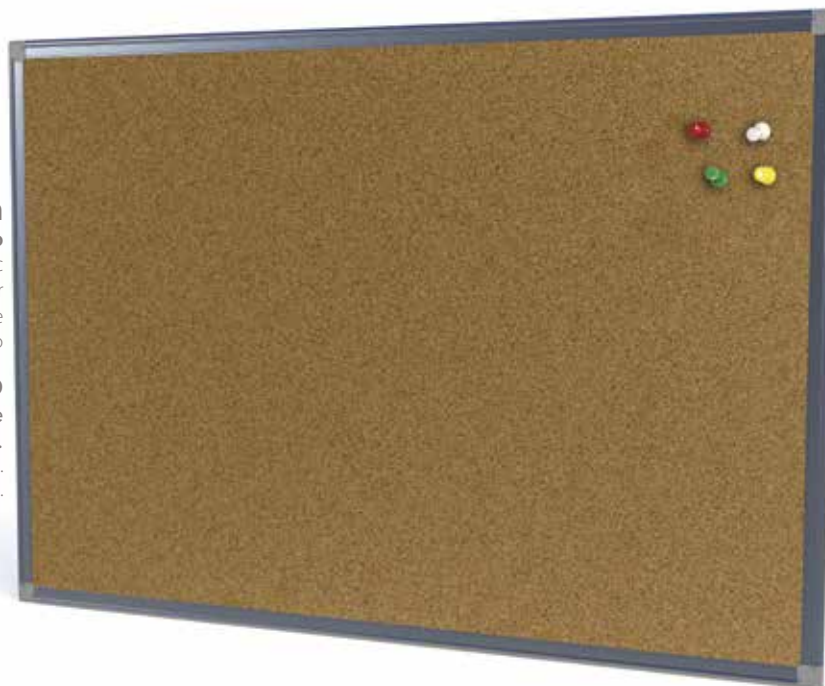

tampo

Tampo com acabamento em cortiça.
top with cork
tapa fabricada en corcho

Base em cardboard e papel kraft
With cardboard and wood fiber sheet
Con cartón y chapa de fibra de madera

Para uso de alfinete tipo taça, para quadro de cortiça
To use with pins
Para uso com alfileres

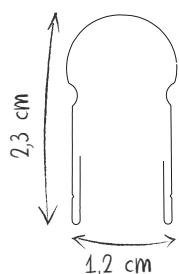

•moldura

Moldura em alumínio natural
Frame in natural aluminium
Perfil de aluminio natural

Código Code Cód.	Medidas Tampo (cm) Top Size Medidas de la tapa	Medidas Perfil (cm) Frame size Medidas de lo marco	Embalagem Package Embalaje	Medidas Caixa (cm) Box Size Medidas de la caja.	Peso Embalagem (Kg) Box Weight Peso de la caja	Cód Barras Bar Code Codigo de Barras
8165	40 x 30	1,2 x 2,3	4	9 x 41 x 62	2,00	7898449081659
8173	60 x 40	1,2 x 2,3	4	9 x 51 x 72	3,60	7898449081734
8174	70 x 50	1,2 x 2,3	4	9 x 61 x 92	5,20	7898449081741
8176	90 x 60	1,2 x 2,3	4	9 x 71 x 102	7,00	7898449081765
8185	100 x 70	1,2 x 2,3	4	5 x 91 x 121	8,00	7898449081857
8213	120 x 90	1,2 x 2,3	4	5 x 151 x 102	9,20	7898449082137
8230	150 x 120	1,2 x 2,3	2	5 x 151 x 121	6,00	7898449082304
8231	200 x 120	1,2 x 2,3	2	5 x 181 x 121	8,00	7898449082311

Não inclui alfinetes
It does not include pins
No viene con alfileres

QUADRO AVISO CORTIÇA moldura alumínio linha free

aluminium frame cork board FREE line
Pizarra de corcho de ALUMINIO linea FREE



cantoneira

Cantoneira injetada em polietileno
Corners - Polyethylene plastic corner
Cantoneiras - cantoneiras de polietileno

Acompanha kit para instalação

Includes wall installation kit
Viene con kit de instalación



tampo

Tampo com acabamento em cortiça
top with cork
tapa fabricada en corcho

Base em cardboard e chapa de fibra de madeira
With cardboard and wood fiber sheet
Con cartón e chapa de fibra de madeira

Para uso de alfinete tipo taça, para quadro de cortiça
To use with pins
Para uso con alfileres

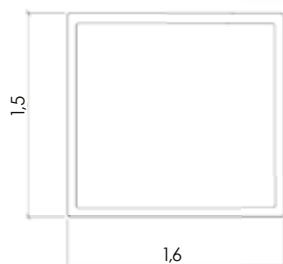

moldura

Moldura em alumínio natural
Frame in aluminium
Marco de aluminio

Cód. Code Cód.	Medida Tampo (cm) Sizes Top Medida Tapa	Medidas do Perfil (cm) Frame Thickness Grosor del Perfil	Emb Pkg. Emb.	Medidas Caixa (cm) Box Size Medidas Caja	Peso da caixa(kg) Box weight Peso da caja	Código de barras Bar Code Codigo de Barras
9712	40 x 30	1,5 x 1,6	4	9 x 31 x 41	2,40	7898452177127
8567	60 x 40	1,5 x 1,6	4	9 x 41 x 62	2,60	7898449085671
8586	70 x 50	1,5 x 1,6	4	9 x 51 x 72	3,60	7898449085862
8568	90 x 60	1,5 x 1,6	4	9 x 61 x 92	5,00	7898449085688
8587	100 x 70	1,5 x 1,6	4	9 x 71 x 102	6,30	7898449085879
8948	120 x 90	1,5 x 1,6	2	5 x 91 x 121	4,95	7898449089488

— Não acompanha alfinetes —
It does not include pins
No viene con alfileres

QUADRO AVISO CORTIÇA moldura madeira linha neo

wooden frame cork board NEO line
pizarra de corcho marco de madera línea NEO



cantoneira

Cantoneira injetada em polietileno
Corners - Polyethylene plastic corner
Cantoneras - cantoneras de polietileno

Acompanha kit para instalação
Includes wall installation kit
Viene con kit de instalación



tampo

- **Tampo com acabamento em cortiça**
top with cork
tapa fabricada en corcho
- **Base em cardboard**
With cardboard
Con cartón
- **Para uso de alfinete tipo taça, para quadro de cortiça**
To use with pins
Para uso con alfileres

moldura

- **Moldura em madeira pinus de reflorestamento**
Made in reforestation pinewood
En madera pinus de reforestación

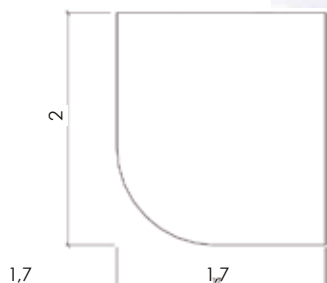

Cód. Code Cód.	Medida Tampo (cm) Sizes Top Medida Tapa	Medidas do Perfil (cm) Frame Thickness Grosor del Perfil	Emb Pkg. Emb.	Medidas Caixa (cm) Box Size Medidas Caja	Peso da caixa(kg) Box weight Peso da caixa	Código de barras Bar Code Codigo de Barras
9332	40 x 30	1,7 x 2	6	9 x 41 x 31	1,40	7898452173327
9333	60 x 40	1,7 x 2	6	9 x 41 x 62	2,30	7898452173334
9334	70 x 50	1,7 x 2	6	9 x 51 x 72	2,80	7898452173341
9335	90 x 60	1,7 x 2	6	9 x 61 x 92	4,00	7898452173358
9340	100 x 70	1,7 x 2	6	9 x 71 x 102	4,90	7898452173402
9341	120 x 90	1,7 x 2	4	5 x 91 x 121	3,70	7898452173419

Não acompanha alfinetes
It does not include pins
No viene con alfileres

QUADRO AVISO CORTIÇA moldura mdf linha linheiro

MDF frame cork board FLAX line
Pizarra de corcho de MDF linea VETEADA



cantoneira

Cantoneira injetada em polietileno

Corners - Polyethylene plastic corner

Cantonerias - cantonerias de polietileno

Acompanha kit para instalação

Includes wall-mounting kit
Viene con kit de instalación

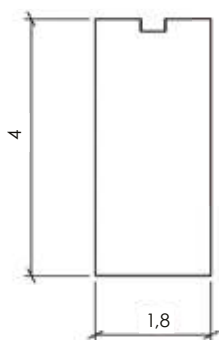

tampo

- Tampo com acabamento em cortiça
Top with cork
Tapa fabricada en corcho
- Base em cardboard
With cardboard
Con cartón
- Para uso de alfinete tipo taça, para quadro de cortiça
To use with pins
Para uso con alfileres

moldura

- Moldura em MDF
Frame made in MDF
Marco em MDF

Cód. Cód. Code	Medida Tampo (cm) Medida Tapa Sizes Top	Medidas do Perfil (cm) Frame Thickness Grosor del Perfil	Emb Emb. Pkg.	Medidas Caixa (cm) Box Size Medidas Caja	Peso da caixa(kg) Box weight Peso da caixa	Código de barras Bar code Codigo de barras
9494	60 x 40	4 x 1,8	4	9 X 41 X 62	6,05	7898452174942
9493	70 x 50	4 x 1,8	4	9 X 51 X 72	7,95	7898452174935
9407	90 x 60	4 x 1,8	4	9 X 61 X 92	12,40	7898452174072
9406	100 x 70	4 x 1,8	4	9 X 71 X 102	14,00	7898452174065
9405	120 x 90	4 x 1,8	2	5 X 91 X 122	10,50	7898452174058
9404	150 x 120	4 x 1,8	2	5 X 121 X 152	15,65	7898452174041
9403	200 x 120	4 x 1,8	2	5 X 121 X 202	18,80	7898452174034

Não acompanha alfinetes
It does not include pins
No viene con alfileres

moldura alumínio linha A

QUADRO AVISO FELTRO

aluminium frame cork board A line
Pizarra de corcho de aluminio linea A



De Aviso



cantoneira

Cantoneira injetada em Polietileno

Corners - Polyethylene plastic corner

Cantonerias - cantonerias de polietileno

kit instalação

Acompanha parafusos, buchas e componentes para fácil instalação.

Includes wall installation kit.

Viene con kit de instalación.



tampo

Tampo com acabamento em feltro.

Top with felt

Tapa fabricada en feltro

Base em cardboard e chapa de fibra de madeira

With cardboard and wood fiber sheet

Con cartón y chapa de fibra de madera

Para uso de alfinete tipo taça, para quadro de cortiça

To use with pins

Para uso com alfileres

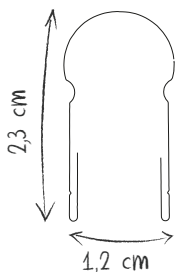

• moldura

Moldura em alumínio natural

Frame in natural aluminium

Perfil de aluminio natural

Código Code Cód.	Medidas Tampo (cm) Top Size Medidas de la tapa	Medidas Perfil (cm) Frame size Medidas de lo marco	Embalagem Package Embalaje	Medidas Caixa (cm) Box Size Medidas de la caja.	Peso Embalagem (Kg) Box Weight Peso de la caja	Cód Barras Bar Code Codigo de Barras
8276	40 x 30	1,2 x 2,3	4	9 x 41 x 62	2,00	7898449082762
8277	60 x 40	1,2 x 2,3	4	9 x 51 x 72	3,60	7898449082779
8278	70 x 50	1,2 x 2,3	4	9 x 61 x 92	5,20	7898449082786
8299	90 x 60	1,2 x 2,3	4	9 x 71 x 102	7,00	7898449082991
8301	100 x 70	1,2 x 2,3	4	5 x 91 x 121	8,00	7898449083011
8302	120 x 90	1,2 x 2,3	4	5 x 151 x 102	9,20	7898449083028
8303	150 x 120	1,2 x 2,3	2	5 x 151 x 121	6,00	7898449083035
8307	200 x 120	1,2 x 2,3	2	5 x 181 x 121	8,00	7898449083073

Não inclui alfinetes
It does not include pins
No viene con alfileres

QUADRO AVISO FELTRO moldura alumínio linha free

Aluminium frame felt board FREE line
Pizarra de fieltro de ALUMINIO linea FREE



cantoneira

Cantoneira injetada em polietileno
Corners - Polyethylene plastic corner
Cantoneras - cantoneras de polietileno

Acompanha kit para instalação

Includes wall installation kit:
Viene con kit de instalación

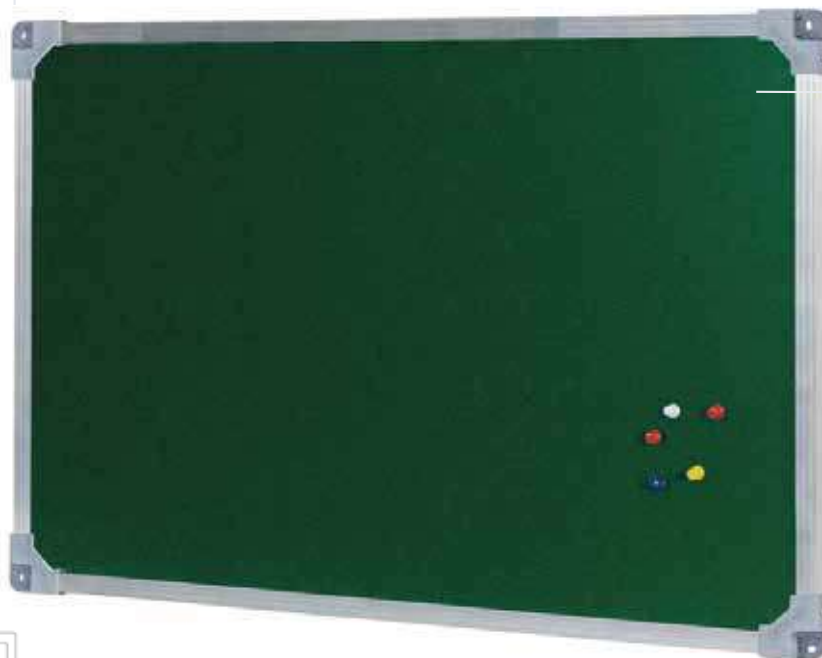

tampo

- **Tampo com acabamento em feltro de 1mm**
Top with felt 1mm
Tapa fabricada en fieltro 1mm
- **Base em cardboard**
With cardboard
Con cartón
- **Para uso de alfinete tipo taça, para quadro de feltro**
To use with pins
Para uso con alfileres

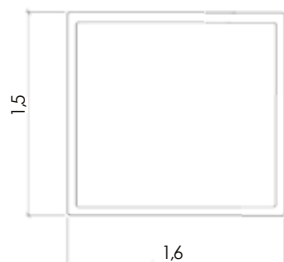

moldura

Moldura em alumínio natural
Frame in aluminium
Marco de aluminio

Cód. Code Cód.	Medida Tampo (cm) Sizes Top Medida Tapa	Medidas do Perfil (cm) Frame Thickness Grosor del Perfil	Emb. Pkg. Emb.	Medidas Caixa (cm) Box Size Medidas Caja	Peso da caixa(kg) Box weight Peso da caja	Código de barras Bar Code Codigo de Barras
8080	40 x 30	1,5 x 1,6	4	9 x 31 x 41	1,55	7898449080805
8573	60 x 40	1,5 x 1,6	4	9 x 41 x 62	2,70	7898449085732
8590	70 x 50	1,5 x 1,6	4	9 x 51 x 72	3,65	7898449085909
8574	90 x 60	1,5 x 1,6	4	9 x 61 x 92	5,00	7898449085749
8591	100 x 70	1,5 x 1,6	4	9 x 71 x 102	6,30	7898449085916
8950	120 x 90	1,5 x 1,6	2	9 x 91 x 121	5,00	7898449089501

Não acompanha alfinetes
It does not include pins
No viene con alfileres

QUADRO AVISO FELTRO
moldura madeira linha neo

pizarra blanca uv mdf veteada
mdf flax uv whiteboard



cantoneira

Cantoneira injetada em polietileno

Corners - Polyethylene plastic corner

Cantoneras - cantoneras de polietileno

Acompanha kit para instalação

Includes wall installation kit
Viene con kit de instalación

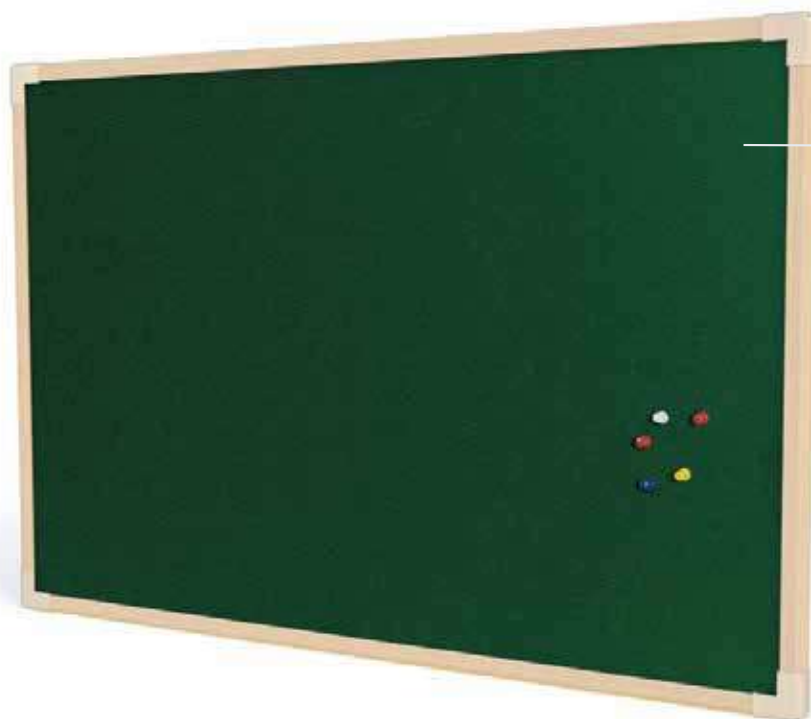

● **tampo**

● **Tampo com acabamento em feltro de 1mm**

Top with felt 1mm
Tapa fabricada en fieltro 1mm

● **Base em cardboard**

With cardboard
Con cartón

● **Para uso de alfinete tipo taça, para quadro de feltro**

To use with pins
Para uso con alfileres

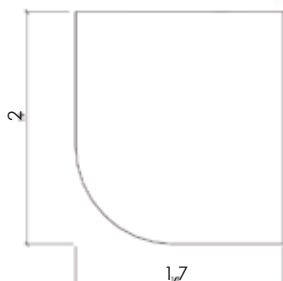

moldura

Moldura em madeira pinus de reflorestamento

Made in reforestation pinewood

En madera de pinus de reforestación

<i>Cód. Code Cód.</i>	<i>Medida Tampo (cm) Sizes Top Medida Tapa</i>	<i>Medidas do Perfil (cm) Frame Thickness Grosor del Perfil</i>	<i>Emb. Pkg. Emb.</i>	<i>Medidas Caixa (cm) Box Size Medidas Caja</i>	<i>Peso da caixa(kg) Box weight Peso da caja</i>	<i>Código de barras Bar Code Codigo de Barras</i>
9348	40 x 30	1,7 x 2	6	9 x 41 x 31	1,30	7898452173488
9349	60 x 40	1,7 x 2	6	9 x 41 x 62	2,10	7898452173495
9350	70 x 50	1,7 x 2	6	9 x 51 x 72	2,90	7898452173501
9351	90 x 60	1,7 x 2	6	9 x 61 x 92	3,80	7898452173518
9352	100 x 70	1,7 x 2	6	9 x 71 x 102	5,20	7898452173525
9353	120 x 90	1,7 x 2	4	5 x 91 x 121	4,00	7898452173532

— Não acompanha alfinetes —

It does not include pins
No viene con alfileres

QUADRO AVISO FELTRO moldura mdf linha linheiro

MDF frame felt board FLAX line
Pizarra de fileto de MDF linea VETEADA

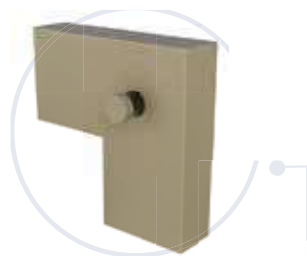

cantoneira

Cantoneira injetada em polietileno

Corners - Polyethylene plastic corner

Cantonerias - cantonerias de polietileno

Acompanha kit para instalação

Includes wall installation kit
Viene con kit de instalación

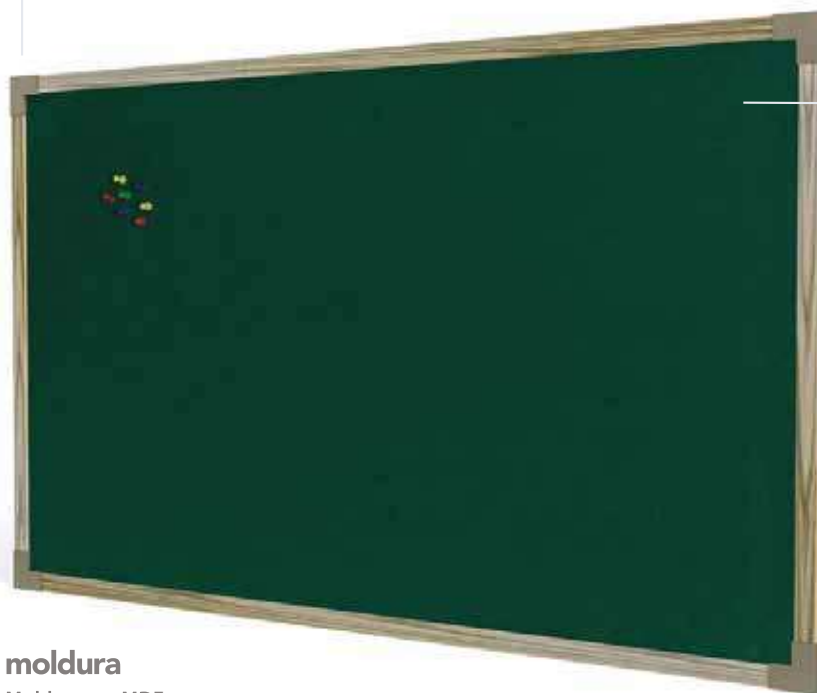

tampo

Tampo com acabamento em feltro de 1mm

Top with felt 1mm
Tapa fabricada en fieltro 1mm

Base em cardboard

With cardboard
Con cartón

Para uso de alfinete tipo taça, para quadro de feltro

To use with pins
Para uso con alfileres

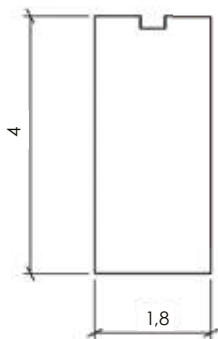

moldura

- **Moldura em MDF**
Frame made in MDF
Marco em MDF

Cód. Code Cód.	Medida Tampo (cm) Sizes Top Medida Tapa	Medidas do Perfil (cm) Frame Thickness Grosor del Perfil	Emb Pkg. Emb.	Medidas Caixa (cm) Box Size Medidas Caja	Peso da caixa(kg) Box weight Peso da caja	Código de barras Bar Code Codigo de Barras
9492	60 x 40	4 x 1,8	4	9 X 41 X 62	6,05	7898452174928
9482	70 x 50	4 x 1,8	4	9 X 51 X 72	7,95	7898452174829
9400	90 x 60	4 x 1,8	4	9 X 61 X 92	12,40	7898452174003
9399	100 x 70	4 x 1,8	4	9 X 71 X 102	14,00	7898452173990
9398	120 x 90	4 x 1,8	2	5 X 91 X 122	10,50	7898452173983
9397	150 x 120	4 x 1,8	2	5 X 121 X 152	15,65	7898452173976
9396	200 x 120	4 x 1,8	2	5 X 121 X 202	18,80	7898452173969

Não acompanha alfinetes
It does not include pins
No viene con alfileres

QUADRO AVISO CORTIÇA OU FELTRO

quadro vitrine

window board



Suporte de parede

Wall hanger

Colgador de pared

kit instalação

Acompanha parafusos, buchas e componentes para fácil instalação.

Includes wall installation kit.
Viene con kit de instalación.

8432

Cortiça

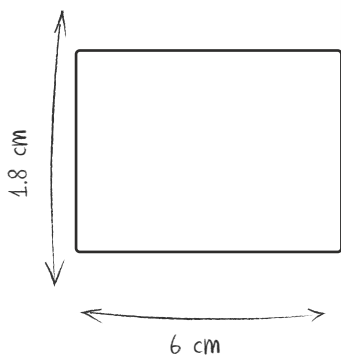

• **moldura**

Moldura em alumínio natural
Frame in aluminium
Marco de aluminio



De Aviso

tampo

• **Tampo com acabamento em cortiça**
Board with cork
tapa fabricada en corcho

• **Base em cardboard e chapa de fibra de madeira**
With cardboard and wood fiber sheet
Con cartón e chapa de fibra de madeira

• **Para uso de alfinete tipo taça, para quadro de cortiça**
To use with pins
Para uso con alfileres

■ **Moldura em Pinus com acabamento verniz.**
Perfil guia para porta de Vidro.
Pinewood frame

■ **Fechadura Vitrine.**
with lock



8431

Feltro

Código Code Cód.	Medidas Tampo (cm) Top Size Medidas de la tapa	Medidas Perfil (cm) Frame size Medidas de lo marco	Embalagem Package Embalaje	Medidas Caixa (cm) Box Size Medidas de la caja.	Peso Embalagem (Kg) Box Weight Peso de la caja	Cód Barras Bar Code Codigo de Barras
8432	90 x 60	1,8 x 6	1	93 x 63 x 7,0	17,50	7898449084322
8431	90 x 60	1,8 x 6	1	93 x 63 x 7,0	17,50	7898449084315

Não inclui alfinetes
It does not include pins
No viene con alfileres

Suporte para quadros

Board stand
Caballete para pizarras



Fabricado em tubo de aço
Made of steel tube
Fabricado em tubo de acero
Rodízios com trava
Casters with locks
Ruedas con trava

Regulagem de comprimento
Adjusts to the size of the board
Regulable al tamaño de la pizarra
Mín: 120 cm / Máx: 200 cm



Regulagem de largura
120 - 200mm

With width adjustment system
Con ajuste de la anchura
120 - 200 mm



Código Code Cód.	Medidas Tampo (cm) Top Size Medidas de la tapa	Medidas Montado (cm) Frame size Medidas de lo marco	Embalagem Package Embalaje	Medidas Caixa (cm) Box Size Medidas de la caja.	Peso Embalagem (Kg) Box Weight Peso de la caja	Cód Barras Bar Code Codigo de Barras
9942	Min: 120 Máx: 200	120 x 120 a 200 x 48	1	124 x 16 x 8	7,3	7898449087644

Não acompanha quadro
Does not come with board
No acompaña pizarra

tripé para quadros, tela e banners

Board easel
Caballete de pizarras

Tripé para uso de quadros, telas e banners.

Com pernas retrateis, regulagem de altura.

Com suporte para quadros e telas tamanho máximo 85cm

Suporte inferior 48 suporte

Superior 8,5cm

Altura mínima do suporte 71,5cm e máxima 103cm

Retractable feet

max board size 85cm

Easel min height 71,5cm max heigt 103 cm

patas retrácteis

tabla - altura mínima 71,5 cm e maxima 103 cm

tabla - 85cm (maximo)

estrutura em tubo metálico

com acabamento pintura pó eletrostática texturizada

Texturized eletrostatic painting metal tube structure

Estructura en tubo metálico con pintura electrostatica y texturizada



não acompanha
quadros, telas e
banners

Does not comes
with boards

Código Code Cód.	Medidas Montado Size Assembly Medida montado	Emb. Pkg. Emb.	Medidas Caixa (cm) Box size Medidas de la caja.	Emb. Master Master Master	Medidas Master (cm) Master box size Medidas caja master	Peso Emb. Unit(.Kg) Box Weight Peso de la caja	Cód Barras Bar Code Codigo de Barras
8197	163 x 72 x 53 a 120	1	52,5 x 9,5 x 8,5	4	52,5 x 19 x 17	1,0	7898449081970



LANÇAMENTO

8198



quadro branco

FLIP CHART **Madeira**

Wood flip chart
Rotafolio Madera

Prendedor de blocos

Pad holder
Clip para el bloc

Tela com medida 90 x 67cm
Board sizes 97 x 67cm
Pizarra con medida 97x67cm

Estrutura em madeira
Estrutura é composta por madeira pinus de reflorestamento.

structure composed of referestation wood
Estructua compuesta de madera de reforestación

Acompanha apagador
Includes eraser

Descrição
Nosso flip chart é ideal para diversos ambientes pois possui fácil montagem, tela para uso de marcador para quadro branco, suporte para blocos de papéis que garantem versatilidade em seu uso. Com pernas articuladas e pontas arredondadas adaptáveis ao solo, garante uma melhor usabilidade e experiência para o usuário. Além disso, possui porta apagador.

Easy assembling
Board to use with marker, and paper pad
Articulated legs, rounded tips

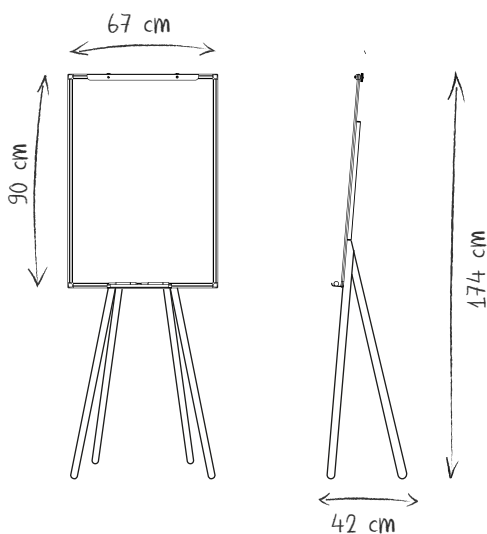

Porta caneta

Includes aluminum marker pen and eraser tray

Viene con bandeja de aluminio para el rotulador y borrador

Código Code Cód.	Medidas Tampo (cm) Top Size Medidas de la tapa	Medidas Montado(cm) Assembled size Medidas montado	Embalagem Package Embalaje	Medidas Caixa (cm) Box Size Medidas de la caja	Peso Embalagem (Kg) Box Weight Peso de la caja	Cód Barras Bar Code Codigo de Barras
8198	90 x 67	174 x 67x 42	1	101 x 68 x 8	7,47	7898449081987

flip charts

flip charts / rotafolios





FLIP CHART **office**
Office flip chart
Rotafolio office



prendedor de blocos
Pad holder
Clip para el bloc

NOVO SISTEMA
NEW SYSTEM / NUEVO SISTEMA



regulagem de altura
Adjustable height
Altura regulable



porta caneta
Aluminum marker pen tray
Bandeja de aluminio para el rotulador

Não acompanha caneta
Does not include board eraser and markers
Viene sin borrador o rotuladores de pizarra

NOVO SISTEMA de REGULAGEM
NEW ADJUSTMENT SYSTEM / NUEVO SISTEMA DE AJUSTE

Pernas metálicas retráteis

Patas metálicas retráctiles
Retractable metal legs

tampo

Tela em MDF com acabamento UV para uso de quadro branco

mdf board with UV finish to use as whiteboard

Pizarra de MDF con acabado de UV para usar como pizarra blanca

incrível design de estrutura e tela

Amazing structure design and board

Incredible design of estructura y pizarra

superfície

para uso de marcador de quadro branco

To use with whiteboard marker

Para usar con rotulador de pizarra blanca

prendedor de blocos

Includes flip chart pad holder

Viene con presilla para sujetar el bloc de rotafolio

estrutura em tubo metálico

com acabamento pintura pó eletrostática texturizada

Texturized eletrostatic painting metal tube structure

Estructura en tubo metálico con pintura electrostatica texturizada

Altura Total: 175 cm

Total height: 175 cm

Altura Total: 175 cm

É recomendado o uso de apagador STALO ou flanela macia e marcador de quadro de boa qualidade

It is recommended to use Stalo's erasers or a soft flannel cloth and good-quality markers

Se recomienda usar borrador STALO o flanela suave e rotulador de pizarra de buen calidad

Se recomienda usar borrador STALO o flanela suave e rotulador de pizarra de buen calidad

Código	Medidas Tampo (cm)	Medidas Montado(cm)	Embalagem	Medidas Caixa (cm)	Peso Embalagem (Kg)	Cód Barras
Code	Top Size	Assembled size	Package	Box Size	Box Weight	Bar Code
Cód.	Medidas de la tapa	Medidas montado	Embalaje	Medidas de la caja	Peso de la caja	Código de Barras
8977	90 x 67	170 x 77 x 74	1	102 x 69 x 55	9,6	7898449089778

FLIP CHART **fit mdf**

MDF Flip chart Fit
Rotafolio fit mdf

9425



FLIP CHART **neo mdf**

Flip chart neo mdf
Rotafolio neo mdf

9449



preendedor de blocos

Board support
Soporte de pizarra

manípulos

para as pernas articuladas
Articulated legs
Articulador de las patas

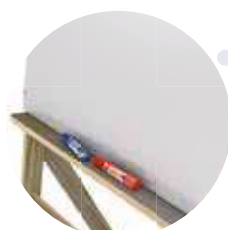

porta caneta / apagador

Marker pen / eraser
Bandeja para el rotulador / borrador

Serve também
como quadro branco
Also serves as
a whiteboard
Sirve también
como pizarra blanca

tampo

Tampo em MDF com pintura
100% UV
Painted MDF top with
100% UV pain
Tapa de MDF con pintura
100% UV

Superfície para uso de marcador
de quadro branco
Surface can be used with
whiteboard marker
Superficie para usar con
rotulador de pizarra blanca

Fabricado em madeira de
reflorestamento (MDF)
Made with reforested wood (MDF)
Fabricado en madera de
reforestación (MDF)

Pés com pontas arredondadas,
para melhor estabilidade
Legs with rounded tips for
better stability
Pies con puntas redondeadas,
para mejor estabilidad

Com porta caneta/apagador
Marker pen/eraser tray
Bandeja para el rotulador/borrador

Acompanha porta bloco em
plástico. Altura total: 170cm
Includes plastic pad holder.Total
height: 170cm
Viene con porta bloc de plástico.
Altura total: 170cm

Código Code Cód.	Medidas Tampo (cm) Top Size Medidas de la tapa	Medidas Montado(cm) Assembled size Medidas montado	Embalagem Package Embalaje	Medidas Caixa (cm) Box Size Medidas de la caja	Peso Embalagem (Kg) Box Weight Peso de la caja	Cód Barras Bar Code Codigo de Barras
9425	90 x 67	170 x 54 x 54	1	119 x 55 x 3	8,15	7898452174256
9449	90 x 60	170 x 70 x 54	1	119 x 69 x 3	9,15	7898452174492

FLIP CHART 2x1 compact line

Flip chart 2x1 compact line
Rotafolio 2x1 compact line



prendedor de blocos

Pad holder
Clip para el bloc



bandeja

Tray
Bandeja



Medida da tela: 56 x 90 cm
Board size: 56 x 90cm
Medida de la pizarra: 56 x 90cm

Flip chart para uso de blocos
Flip chart for the use of pads
Rotafolio para usar con bloc

Regulagem de altura
Adjustable height
Altura regulable

Acompanha bandeja
Includes tray
Viene con bandeja

Um lado tampo branco para uso
de branco e um lado para bloco de
flip chart

White top side for the use of
whiteboard markers and one side
for flip chart pads

Un lado tapa blanca para usar
rotulador de pizarra blanca y otro
para bloc de rotafolio

Código Code Cód.	Medidas Tampo (cm) Top Size Medidas de la tapa	Medidas Montado(cm) Assembled size Medidas montado	Embalagem Package Embalaje	Medidas Caixa (cm) Box Size Medidas de la caja	Peso Embalagem (Kg) Box Weight Peso de la caja	Cód Barras Bar Code Codigo de Barras
8187	87 x 56	180 x 61 x 55	1	5 x 68 x 100,5	8,80	7898449081871

FLIP CHART COMPACT LINE

1x1 marrom

Brown flip chart 1x1 compact line
Rotafolio 1x1 compact line marrón

8186



tampo

Medida da tela: 56 x 90cm
Board size: 56 x 90 cm
Medida de la tapa: 56 x 90cm

Flip chart para uso de blocos
Flip chart for the use of pads
Rotafolio para usar con bloc

Fabricado em madeira de reflorestamento (MDF)
Structure made with reforested wood (MDF)

Estructura en madera de reforestación (MDF)

Altura regulável
170cm | 164cm | 158cm
Adjustable height:
170cm | 164cm | 158cm
Altura regulable:
170cm | 164cm | 158cm

prendedor de blocos

Pad holder
Clip para el bloc



FLIP CHART COMPACT LINE

1x1 branco

White flip chart 1x1 compact line
Rotafolio 1x1 compact line blanco

8412



tampo

Tampo em MDF com pintura 100% UV
Painted MDF top with 100% UV pain
Tapa de MDF con pintura 100% UV

Superfície para uso de marcador de quadro branco
Surface can be used with whiteboard marker
Superfície para usar con rotulador de pizarra blanca

Fabricado em madeira de reflorestamento (MDF)
Structure made with reforested wood (MDF)
Estructura en madera de reforestación (MDF)

Altura regulável
170cm | 164cm | 158cm
Adjustable height:
170cm | 164cm | 158cm
Altura regulable:
170cm | 164cm | 158cm

Serve também como quadro branco
Also serves as a whiteboard
Sirve también como pizarra blanca

Código Code Cód.	Medidas Tampo (cm) Top Size Medidas de la tapa	Medidas Montado (cm) Assembled size Medidas montado	Embalagem Package Embalaje	Medidas Caixa (cm) Box Size Medidas de la caja	Peso Embalagem (Kg) Box Weight Peso de la caja	Cód Barras Bar Code Codigo de Barras
8186	87 x 56	180 x 61 x 55	1	5 x 68 x 100,5	6,5	7898449081864
8412	87 x 56	180 x 61 x 55	1	5 x 68 x 100,5	6,5	7898449084124

FLIP CHART office magnético

Office magnetic flip chart
Rotafolio office magnético



quadro branco



Magnético



Retrátil

NOVO SISTEMA de REGULAGEM

NEW ADJUSTMENT SYSTEM / NUEVO SISTEMA DE AJUSTE

Pernas metálicas retráteis

Patas metálicas retráctiles
Retractable metal legs

tampo magnético

acabamento em chapa galvanizada
Magnetic top made in fiber sheet with a
galvanized sheet finish
Pizarra magnetica en chapa de fibra
con acabado en chapa galvanizada

superfície

para uso de marcador de quadro branco
To use with whiteboard marker
Para usar con rotulador de pizarra blanca

prendedor de blocos

Includes flip chart pad holder
Viene con presilla para sujetar el bloc de
rotafolio

moldura do tampo em alumínio

Board frame made in aluminum
Marco de la pizarra en aluminio

estrutura em tubo metálico

com acabamento pintura pó eletrostática texturizada
Texturized electrostatic painting metal tube structure
Estructura en tubo metálico con pintura electrostatica y
texturizada

Altura Total: 175 cm

Total height: 175 cm

Altura Total: 175 cm

É recomendado usar apagador STALO ou flanela
macia e marcador de quadro de boa qualidade

It is recommended to use Stalo's erasers or a soft
flannel cloth and good-quality markers

Se recomienda usar borrador STALO o flanela
suave e rotulador de pizarra de buen calidad



prendedor de blocos

Pad holder
Clip para el bloc

NOVO SISTEMA

NEW SYSTEM / NUEVO SISTEMA



regulagem de altura

Adjustable height
Altura regulable



porta caneta

Aluminum marker pen tray
Bandeja de aluminio para el rotulador

Código Code Cód.	Medidas Tampo (cm) Top Size Medidas de la tapa	Medidas Montado(cm) Assembled size Medidas montado	Embalagem Package Embalaje	Medidas Caixa (cm) Box Size Medidas de la caja	Peso Embalagem (Kg) Box Weight Peso de la caja	Cód Barras Bar Code Codigo de Barras
9451	90 x 67	170 x 77 x 74	1	102 x 69 x 55	8,5	7898452174515



FLIP CHART **magnético Super**
Magnetic flip chart Super
Rotafolio magnético Super



prendedor de blocos
Pad holder
Clip para el bloc

tampo magnético

Tela em chapa metálica galvanizada para uso de imãs e marcador de quadro branco ou bloco de papel

Board made in metal sheet for the use of magnets and whiteboard markers or paper pads

Pizarra en chapa metálica para usar con imanes y rotulador de pizarra blanca o bloc de papel

tela com medida 100 x 70 cm

Board sizes 100 X 70 cm

Pizarra con medida 100 X 70 cm

estrutura em tubo metálico

com acabamento pintura pó eletrostática texturizada

Texturized electrostatic painting metal tube structure

Estructura en tubo metálico con pintura electrostatica y texturizada

acompanha apagador e rodízios com trava

Includes eraser and caster with lock system

Viene con borrador y ruedas con sistema de enclave

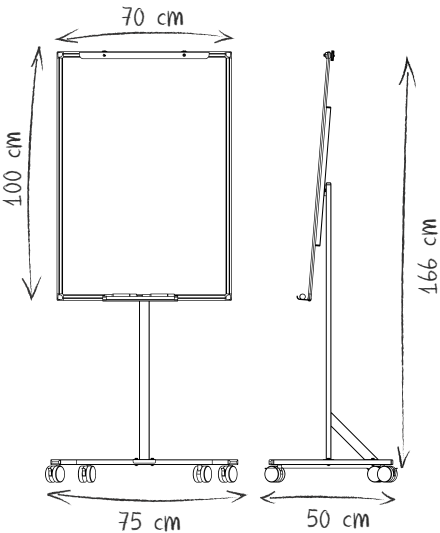

porta caneta

Includes aluminum marker pen and eraser tray

Viene con bandeja de aluminio para el rotulador y borrador



Código Code Cód.	Medidas Tampo (cm) Top Size Medidas de la tapa	Medidas Montado(cm) Assembled size Medidas montado	Embalagem Package Embalaje	Medidas Caixa (cm) Box Size Medidas de la caja	Peso Embalagem (Kg) Box Weight Peso de la caja	Cód Barras Bar Code Codigo de Barras
8259	100 x 70	174 x 75 x 50	1	102 x 74 x 11	8,1	7898449082595

FLIP CHART **magnético**

Magnetic flip chart
Rotafolio magnético



quadro branco



Magnético



Retrátil



prendedor de blocos

Pad holder
Clip para el bloc



manípulos
para as pernas articuladas
Knob for articulated legs
Manija para las patas articuladas

porta caneta embutido

Marker eraser tray
Viene con bandeja para el rotulador y borrador



9036

tampo

Tela em chapa metálica para uso de ímãs e marcador de quadro branco ou bloco de papel

Board made in metal sheet for the use of magnets and whiteboard markers or paper pads

Pizarra en chapa metálica para usar con imanes y rotulador de pizarra blanca o bloc de papel

tela

com medida 100 x 70 cm

Board sizes 100 x 70 cm

Pizarra con medida 100 x 70 cm

estrutura em tubo metálico
com acabamento pintura pó eletrostática texturizada

Texturized electrostatic painting metal tube structure

Estructura en tubo metálico con pintura electrostática y texturizada

Regulagem de altura

Mín: 170 cm / Máx: 205 cm

Adjustable height

Min: 170 cm / Max: 205 cm

Altura regulable

Mín: 170 cm / Máx: 205 cm

acompanha apagador magnético e bottons magnéticos

Includes eraser and magnets

Viene con borrador magnético y imanes

FLIP CHART **magnético fixo**

Magnetic flip chart
Rotafolio magnético



quadro branco



Magnético



Retrátil



prendedor de blocos

Pad holder
Clip para el bloc

porta caneta

Aluminum marker pen tray
Bandeja de aluminio para el rotulador

8762

tampo

Tela em chapa metálica para uso de ímãs e marcador de quadro branco ou bloco de papel

Board made in metal sheet for the use of magnets and whiteboard markers or paper pads

Pizarra en chapa metálica para usar con imanes y rotulador de pizarra blanca o bloc de papel

tela

com medida 90 x 60 cm

Board sizes 90 x 60 cm

Pizarra con medida 90 x 60 cm

Regulagem de altura

Mín: 105 cm / Máx: 170 cm

Adjustable height

Min: 105 cm / Max: 170 cm

Altura regulable

Mín: 105 cm / Máx: 170 cm

acompanha apagador magnético e bottons magnéticos

Includes eraser and magnets

Viene con borrador magnético y imanes

estrutura em tubo metálico
com acabamento pintura pó eletrostática texturizada

Texturized electrostatic painting metal tube structure

Estructura en tubo metálico con pintura electrostática y texturizada

Código Code Cód.	Medidas Tampo (cm) Top Size Medidas de la tapa	Medidas Montado (cm) Assembled size Medidas montado	Embalagem Package Embalaje	Medidas Caixa (cm) Box Size Medidas de la caja	Peso Embalagem (Kg) Box Weight Peso de la caja	Cód Barras Bar Code Codigo de Barras
9036	100 x 70	205 x 53 x 53	1	110 x 77 x 14	11,5	7898449087637
8762	90 x 60	170 x 77 x 74	1	111 x 69 x 70	7,8	7898449087620



QUADRO BRANCO CHAPA GALVANIZADA Quadro Móvel Dupla Face

Mobile double sided white board with galvanized sheet finish
Pizarra móvil en chapa de fibra con acabado en chapa galvanizada y doble face



prendedor de blocos em uma face

One face pad holder
Clip para el bloc en una faz

cantoneira

Cantoneira injetada em Polietileno
Corners - Polyethylene plastic corner
Cantonerias - cantoneras de polietileno

kit de montagem

Acompanha parafusos e componentes para fácil instalação.
Includes installation kit.
Viene con kit de instalación.

tampo dupla face

Tela em chapa metálica galvanizada para uso de ímãs e marcador de quadro branco nas duas faces ou bloco de papel em uma face
Board double sided made in metal sheet formagnets and whiteboard markers and one side for paper pads
Pizarra con doble faz en chapa metálica para usarcon imanes y rotulador de pizarra blanca y una faz para usar con bloc de papel



porta caneta

Includes aluminum marker pen and eraser tray
Viene con bandeja de aluminio para el rotulador y borrador

Acompanha rodízios com rosca
Includes screwing rotating wheels
Viene con rosca de fijación

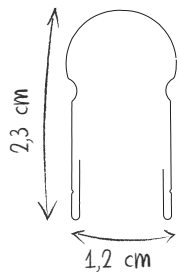

Altura total: 180 cm
Total height: 180 cm
Altura total: 180 cm

• moldura

Moldura em alumínio natural
Frame in natural aluminium
Perfil de alumínio natural

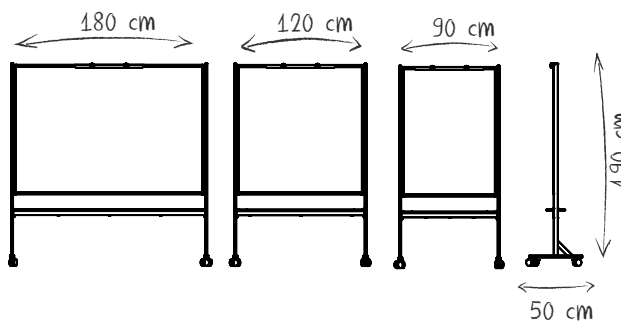

Estrutura em tubo metálico

com acabamento pintura pó texturizada
Texturized eletrostatic painting metal tube structure
Estructura en tubo metálico con pintura electrostatica y texturizada

Código Code Cód.	Medidas Tampo (cm) Top Size Medidas de la tapa	Medidas Perfil (cm) Frame size Medidas de lo marco	Embalagem Package Embalaje	Medidas Caixa (cm) Box Size Medidas de la caja.	Peso Embalagem (Kg) Box Weight Peso de la caja	Cód Barras Bar Code Codigo de Barras
8294	120 x 90	1,2 x 2,3	1	124 x 90 x 24	13,2	7898452170418
8261	120 x 120	1,2 x 2,3	1	150 x 124 x 24	22	7898452171033
8260	180 x 120	1,2 x 2,3	1	180 x 124 x 24	26,4	7898452170630

**inclui
SOFTWARE
INTERATIVO**

SUPOORTE FLIP
Flip Stand
Soporto Flip

suporte para quadro multifuncional
Pode ser utilizado como mesa ou suporte de TV



INTERATIVIDADE

Permite a colaboração de múltiplos utilizadores utilizando um ecrã interativo ou projetor interativo.

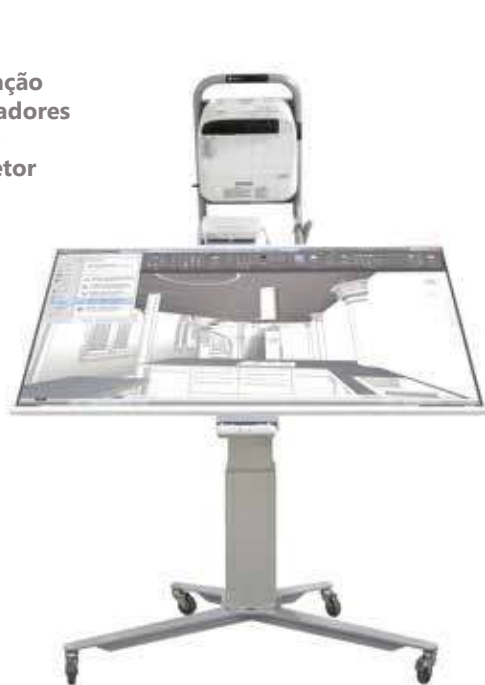

ERGONOMIA

Solução ajustável em altura adequada para todos os grupos etários. Ajuste da inclinação (ângulo) entre 0° e 90° e bloqueável em qualquer posição intermédia.



SEGURANÇA E ROBUSTEZ

As rodas com travão garantem estabilidade. Todos os componentes são bloqueáveis para prevenir potenciais roubos. Estrutura produzida em aço com pintura epoxy de alta resistência.



com suporte de projetor

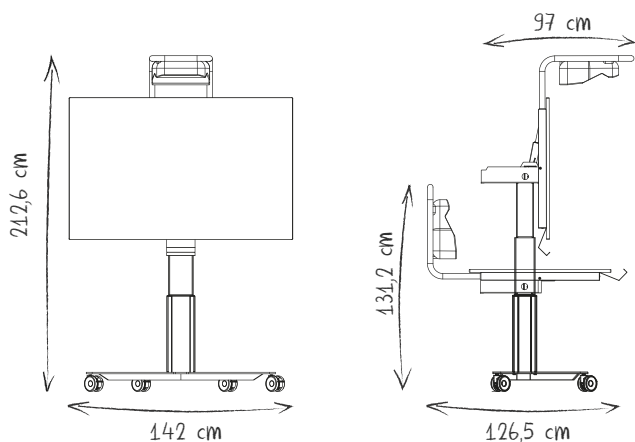

sem suporte de projetor

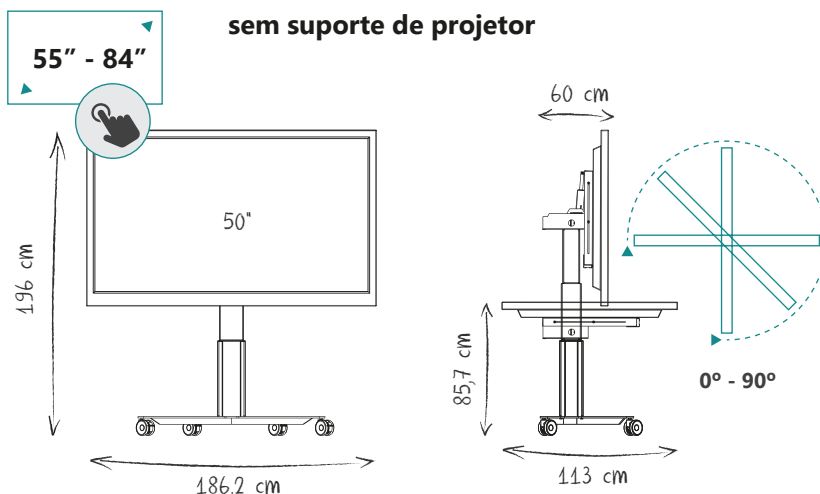

Código Code Cód.	Medidas Tampo (cm) Top Size Medidas de la tapa	Medidas Montado(cm) Assembled size Medidas montado	Embalagem Package Embalaje	Medidas Caixa (cm) Box Size Medidas de la caja	Peso Embalagem (Kg) Box Weight Peso de la caja	Cód Barras Bar Code Codigo de Barras
9521	100 x 70	212,6 x 142 x 126,5	1	-----	-----	7898452175215

acessórios

accessories / accesorios



pranchetas

tablas clip
clipboards

9033

Pegador metal

prancheta office

office clipboard
tabla clip office

9035

prancheta com pegador de metal

metal clip clipboard
tabla clip en metal

Pegador metal



novo pegador metálico
new metallic holder
nuevo clip metálico

8602

Pegador plástico

prancheta prática

pratica clipboard
tabla practica

8289

8244

Cód. Code Cód.	Descrição Description Descripción		Medida(cm) Sizes Medida	Emb. Pkg. Emb.	Medidas Caixa (cm) Box Size Medidas Caja	Peso (kg) Weight Peso	Código de barras Bar Code Codigo de Barras	
9033	Prancheta Office Natural	Natural clipboard "office"	Tabla natural office	33 x 23	24	24 x 35,5 x 24	5,65	7898452170333
9035	Prancheta Office Branca	White clipboard "office"	Tabla blanca office	33 x 23	24	24 x 35,5 x 24	5,65	7898452170357
8289	Prancheta Prendedor Metal Natural	Metal clamp Natural clipboard	Tabla natural con clip de metal	33 x 23	24	39 x 25 x 33,5	6,3	7898449082892
8244	Prancheta Prendedor Metal Branca	Metal clamp White clipboard	Tabla blanca con clip de metal	33 x 23	24	39 x 25 x 33,5	6,3	78984490824418
8602	Prancheta Prática	Clipboard "pratica"	Tabla Practica	33 x 23	32	33,5 x 39 x 25	7,75	7898449086029
9034	Prancheta Office Natural 1/2 Ofício	Natural clipboard "office" size 1/2 letter	Tabla natural office tamaño 1/2 legal	23 x 17	32	29 x 19 x 22	5,70	7898452170340
8326	Prancheta Prendedor Metal 1/2 Ofício	Metal clamp clipboard 1/2 letter	Tabla con clip de metal tamaño 1/2 legal	23 x 17	24	30 x 17 x 32	3,5	7898449083264

prancheta **alumínio**
aluminum clipboard
portapapeles de aluminio

Prancheta alumínio com base em alumínio e pegador em metal

Aluminium board
With metal clip
Tabla de aluminio con clip metalico

Pegador metal

8386

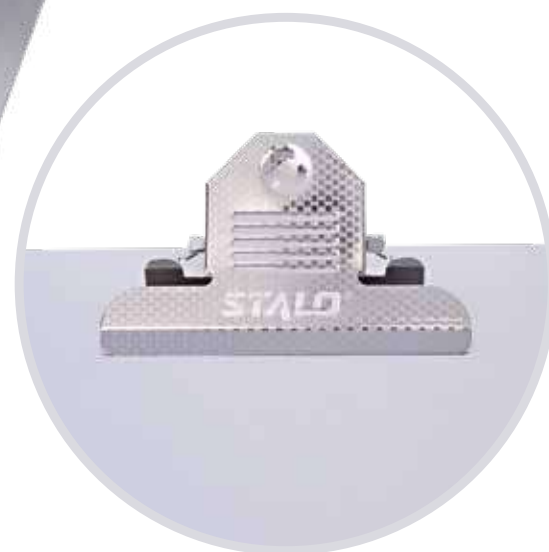
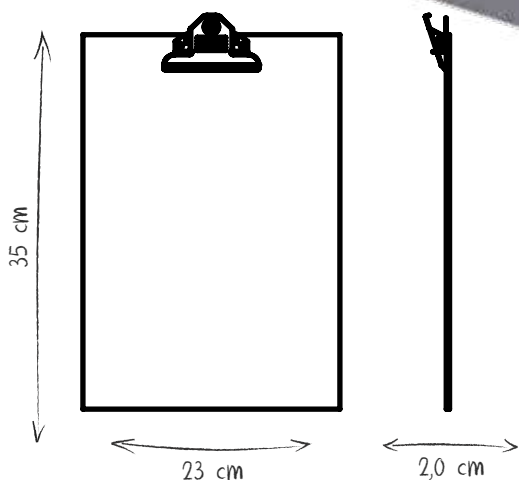

Código Code Cód.	Medidas Tampo (cm) Top Size Medidas de la tapa	Medidas Montado(cm) Assembled size Medidas montado	Embalagem Package Embalaje	Medidas Caixa (cm) Box Size Medidas de la caja	Peso Embalagem (Kg) Box Weight Peso de la caja	Cód Barras Bar Code Codigo de Barras
8386	33 x 23	33 x 23 x 0,2	12	24 x 35 x 23,5	4,92	7898449083868

acessórios

accessories
accesorios



apagador em plástico

plastic eraser
borrador de plástico

9074



apagador em eva magnético

plastic eraser
borrador de plástico

8196



apagador em EVA

EVA eraser
borrador em goma EVA

9410



Cód. Code Cód.	Descrição Description Descripción			Medida(cm) Sizes Medida	Emb. Pkg. Emb.	Medidas Caixa (cm) Box Size Medidas Caja	Peso (kg) Weight Peso	Código de barras Bar Code Codigo de Barras
9410	Apagador EVA	EVA Eraser	Borrador em goma EVA	13 x 4 x 2,3	120	29 x 19 x 32	1,65	7898452174102
9074	Apagador Plastico	Eraser	Borrador	3 x 6 x 13,5	48	29 x 19 x 22	5,65	7898452170746
8196	Apagador EVA Magnético	EVA Eraser Magnetic	Borrador EVA magnético	15 x 5,8 x 2,1	24	20 x 19 x 17	5,65	7898449081963

apagador em madeira

eraser made in wood with case
borrador en madera con estuche

8188



acessórios

accessories
accesorios

mesmo produto
nova embalagem



9932

**Limpador
de quadro**

9931

**apagador em
madeira com estojo**

eraser made in wood with case
borrador en madera con estuche

8189



**bloco para
flip chart**

Flipchart pad
Bloc para rotáfolio

8653

Cód. Code Cód.	Descrição Description Descripción	Medida(cm) Sizes Medida	Emb. Pkg. Emb.	Medidas Caixa (cm) Box Size Medidas	Peso (kg) Weight Peso	Código de barras Bar Code Codigo de Barras
8189	Apagador Mad. Estojo	4,5 x 8 x 17,5	48	21 x 50 x 39	10	7898449081895
8188	Apagador Madeira	2 x 4 x 13	120	29 x 19 x 22	5,65	7898449081888
8653	Bloco p/ Flip chart	80 x 63 Gramatura 56g/m	6	64,5 x 10 x 9,5	1,85	7898449086531
9931	Limpador de quadro 50mL	13 x 10 x 12	6	13 x 10 x 12	0,75	7898452179312
9932	Limpador de quadro 250mL	17 x 12 x 18,5	6	16,5 x 12 x 19	1,80	7898452179329

INSTRUMENTOS geométricos

Teacher's set
Instrumentos geométricos para maestros

8287

réguas em mdf mdf ruler | regla de mdf



8282

compasso
Compass
Compás

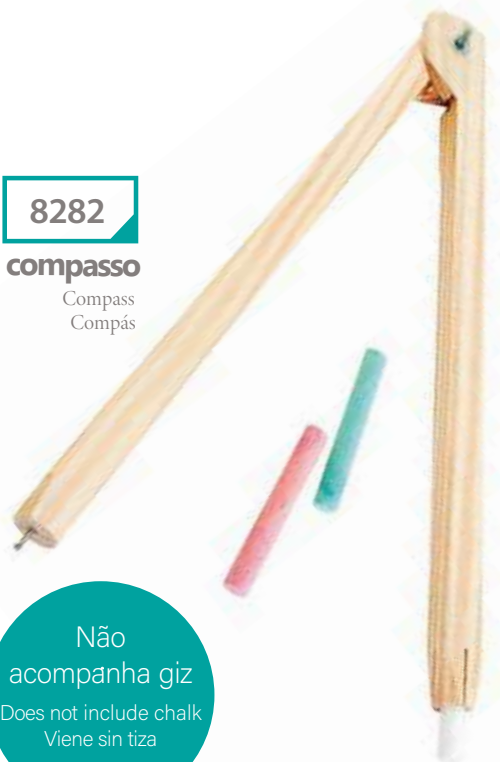

Não
acompanha giz
Does not include chalk
Viene sin tiza

8281

transferidor
Protractor
Transportador

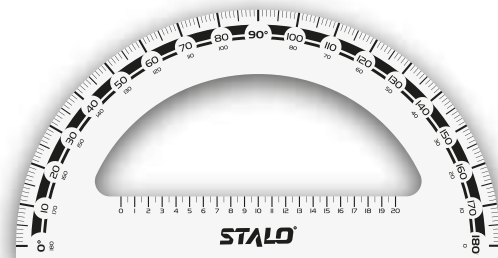

8280

esquadro 45°
Square set | Escuadra

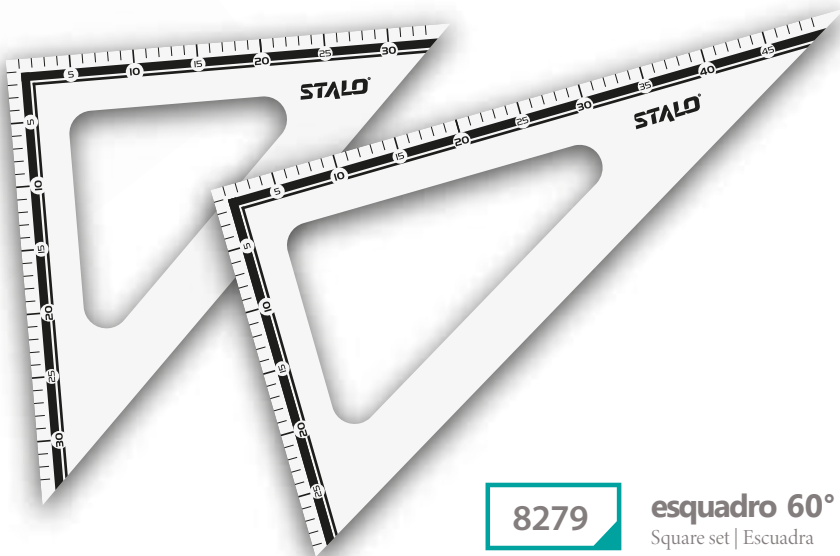

8279

esquadro 60°
Square set | Escuadra

Código Code Cód.	Descrição Description Descripción	Embalagem Package Embalaje	Medidas Caixa (cm) Box Size Medidas de la caja.	Peso Embalagem (Kg) Box Weight Peso de la caja	Cód Barras Bar Code Codigo de Barras
8287	Régua MDF 100 cm MDF Ruler 100 cm / Regla en MDF 100 cm	12	8 x 100 x 28	3,65	7898449082878
8280	Esquadro 45° 45° Square / Escuadra de 45°	12	8 x 35 x 35	2,9	7898449082809
8279	Esquadro 60° 60° Square / Escuadra de 60°	12	8 x 51 x 31	3,05	7898449082793
8281	Transferidor Protractor / Transportador	12	8 x 35 x 17,5	2,15	7898449082816
8282	Compasso Compass / Compás	12	8 x 44 x 12	1,8	7898449082823

Vídeo
giz líquido



NOVA LINHA GIZ LIQUIDO

Chalk marker

Estojo com uma cor

Estojo com 12 unidades cada
ou embalagem máster com 5 estojos
Set with 12 units

Estojo com 5 cores sortidas

Venda por estojo.
Múltiplos e venda de um estojo
Embalagem máster com 5 estojos
5 color set

9925



9926



9927



9941



9928



9929



9930



Cód. Cód. Code	Cor Color Color	Emb. Pkg. Emb.	Medidas Caixa (cm) Box Size Medidas Caja	Peso da caixa(kg) Box weight Peso da caixa	Código de barras Bar Code Codigo de Barras
9925	Branco	60	3 X 9 X 14,5	4,8	7898452179145
9926	Rosa	60	3 X 9 X 14,5	4,8	7898452179152
9927	Azul	60	3 X 9 X 14,5	4,8	7898452179169
9928	Amarelo	60	3 X 9 X 14,5	4,8	7898452179176
9929	Roxo	60	3 X 9 X 14,5	4,8	7898452179183
9930	Laranja	60	3 X 9 X 14,5	4,8	7898452179190
9941	Sortido	4	1,5X 9 X 14,5	1,6	7898452179206

IDEAL PARA LETTERING
STALO

QUADROS PARA **giz líquido**
Chalk marker boards

NOVA LINHA **GIZ LIQUIDO**
STALO



Quadro com Moldura MDF
MDF frame board

9914

9916

9918



Tabuleiro de calçada com Moldura MDF
Sidewalk stand MDF frame

Acompanha 1 giz líquido branco



9920

Acompanha 1 giz líquido branco



Cód. Cód. Code	Medida Tampo (cm) Sizes Top Medida Tapa	Cor Color Color	Espessura do Perfil (cm) Frame Thickness Grosor del Perfil	Emb. Pkg. Emb.	Medidas Caixa (cm) Box Size Medidas Caja	Peso da caixa(kg) Box weight Peso da caixa	Código de barras Bar Code Codigo de Barras
9914	60 x 40	preto	1,8 x 4	4	9 X 41 X 62	6,00	7898452179145
9915	90 x 60	preto	1,8 x 4	4	9 X 61 X 72	11,00	7898452179152
9916	60 x 40	vermelho	1,8 x 4	4	9 X 41 X 62	6,00	7898452179169
9917	90 x 60	vermelho	1,8 x 4	4	9 X 61 X 72	11,00	7898452179176
9918	60 x 40	preto	1,8 x 4	2	9 X 41 X 62	6,00	7898452179183
9919	90 x 60	preto	1,8 x 4	2	9 X 61 X 72	11,00	7898452179190
9920	60 x 40	vermelho	1,8 x 4	2	9 X 41 X 62	6,00	7898452179206
9921	90 x 60	vermelho	1,8 x 4	2	9 X 61 X 72	11,00	7898452179213

DURAFRAME®

DURAFRAME®

Moldura de PVC auto adesiva para disposição profissional de materiais de informação. Fixado em superfícies lisas internas e pode ser removido sem deixar resíduos. Pode ser usada em formato retrato ou paisagem.

Self-adhesive pvc frame for professional display of information materials. Can be fixed on smooth indoor surfaces and can be removed without leaving residues. It can be used as portrait or landscape formats.

Marco de pvc autoadhesivo para la exhibición profesional de los materiales de información. Puede fijarse en superficies interiores lisas y se puede quitar sin dejar residuos. Se puede utilizar como formatos de retrato o de paisaje.



DURAFRAME® NOTE

Moldura auto adesiva flexível para exibição de folhas A4, onde se pode escrever diretamente. DURAFRAME NOTE é a solução perfeita para fazer anotações rápidas. Inclui suporte para caneta. Parte traseira auto adesiva. Armazena até 5 folhas A4.

Self-adhesive flexible frame for the display of A4 sheets that can be written on directly. DURAFRAME NOTE is the simply brilliant solution for making quick notes. Featuring a pen holder with fastening clip. Self adhesive back. Stores up to 5 sheets of A4.

Marco flexible autoadhesivo para la visualización de cuadros A4 que pueden ser escritos directamente. DURAFRAME NOTE es la solución perfecta para hacer una nota rápida de ideas. Con soporte de rotulador. Parte posterior autoadhesiva. Almacena hasta 5 insertos A4. Se puede leer de ambos lados cuando se aplica al vidrio. Marco coloreado en ambos lado

DURAFRAME® POSTER

Moldura flexível para propagandas em formatos grandes e ambiente internos. Adere de forma firme em paredes lisas e superfícies de vidro. Tira adesiva na parte traseira. Pode ser lido de ambos os lados quando aplicado em vidro. Para formatos retrato e paisagem. Plástico anti reflexo.

Flexible frame for large format indoor advertising, it attaches firmly to smooth walls and glass surfaces. Adhesive strip on the rear side of the frame. It can be read from both sides when applied to glass. For portrait and landscape formats. Anti glare plastic.

Marco flexible para la publicidad interior de gran formato, se adhiere firmemente a las paredes lisas y superficies de vidrio. Tira adhesiva en la parte trasera del marco. Se puede leer de ambos lados cuando se aplica al vidrio. Para los formatos de retrato y de paisaje. Plástico antireflejo.

Saiba mais sobre
DURAFRAME® / MAGNETIC
Confira vídeo demonstrativo.

clique para ver o
vídeo demonstrativo



DURAFRAME® MAGNÉTIC

Moldura magnética para exibir materiais de informações em superfícies metálicas Formatos retratos e Paisagem. Adere em superfícies metálicas. Plástico anti reflexo.

Magnetic frame to display information materials on metallic surfaces For portrait and landscape formats. Attaches to metallic surfaces. Anti glare plastic.

Marco magnético para mostrar materiales de información sobre superficies metálicas Para los formatos de retrato y de paisaje. Se adhiere a superficies metálicas. Plástico anti reflejo.



DURAFRAME® MAGNÉTIC SECURITY

Moldura magnética para sinalização corporativa . Ideal para exibir informações de segurança e avisos, em acordo com ISO 3864-4 Para formatos retrato e paisagem. Adere a superfícies metálicas. Plástico anti reflexo.

Magnetic frame for corporate signage. Ideal for displaying of safety and warning information, compliant with ISO 3864-4 For portrait and landscape formats. Sticks to metallic surfaces. Anti glare plastic.

Marco magnético para señalización corporativa. Ideal para mostrar todos los tipos de información de seguridad y advertencia. Compatible con ISO 3864-4 . Para los formatos de retrato y de paisaje. Se pega a las superficies metálicas. Plástico antirreflejo.



DURAFRAME® MAGNÉTIC TOP

Moldura flexível magnética para cabeçalhos. Formato pode ser usado para A4 e A5 paisagem, ou A3 e A4 retrato . Plástico anti reflexo.

Magnetic flexible frame for headings. Formats: can e used for A4 porttrait and A5 landscape formats, or A3 portrait and A4 landscape formats. Anti glare plastic.

Marco flexible magnético para los encabezamientos. Formatos: se puede utilizar para formatos A4 y A5 paisaje, o A3 y A4 retrato. Plástico anti reflejo.



Código Code Cód.	Duraframe®	Medidas (cm) Size Medidas	Cor Color Color	Embalagem Package Embalaje	Caixa Máster Master Master	Cód Barras Bar Code Codigo de Barras
9800	DURAFRAME	A3	prata	1	8	78984521780011
9801		A4	prata	1	10	7898452178018
9802		A4	vermelho	1	10	78984521780255
9803		A4	verde	1	10	7898452178032
9804		A5	prata	1	10	7898452178049
9805		A6	prata	1	10	7898452178056
9806	POSTER	A2	prata	1	10	78984521780633
9807	NOTE	A4	prata	1	10	7898452178070
9808	MAGNETIC	A3	prata	1	5	7898452178087
9809		A4	prata	1	5	78984521780944
9810		A5	prata	1	5	78984521781000
9811	TOP	A4	prata	1	5	7898452178117
9812		A3	prata	1	5	7898452178124
9813		A4	amarelo preto	1	5	78984521781311
9814	SECURITY	A4	verde branco	1	5	7898452178148
9815		A4	vermelho branco	1	5	7898452178155

organizadores

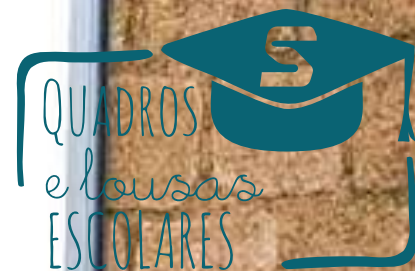

Linha Office

gaveteiro office

8422



office drawer cabinet
Cajonera office

Em MDF com pintura U.V.
In MDF with UV painting
En MDF con pintura UV

8421



Puxador em alumínio
Handle made in aluminum
Pomo en aluminio

Medida: 61 x 40 x 39cm
Sizes: 61 x 40 x 39cm (H x W x D)
Medida: 61 x 40 x 39 cm (A x L x P)

Apoio de monitor

Fabricados em MDF
Made in MDF
Fabricados en MDF

Pintura UV de alta qualidade
High quality UV painting
Pintura UV de alta calidad

suporte para monitor triplo

Triple monitor support
Soporte para el monitor triple



9768

suporte para monitor duplo

Double monitor support
Soporte para el monitor doble



9767

suporte modular para monitor

Modular monitor support
Soporte modular para monitor



8553

PRODUTO EM CONFORMIDADE
NR 17

Código Code Cód.	Medidas Montado Size Assembly Medida montado	Cor Color Color	Emb. Pkg. Emb.	Medidas Caixa (cm) Box Size Medidas de la caja	Máster Master Máster	Peso Embalagem (Kg) Box Weight Peso de la caja	Cód Barras Bar Code Codigo de Barras
8421	61 x 38 x 39	Branco UV	1	61 x 40 x 39	1	1,6	7898449084216
8422	61 x 38 x 39	Preto Uv	1	61 x 40 x 39	1	1,6	7898449084223
9767	35 x 24 x 12	Preto Uv	1	37 x 18 x 25	4	3,3	7898449088481
9768	35 x 24 x 17	Preto Uv	1	37 x 12,5 x 25	2	2,3	7898449088498
8553	35 x 24 x 6,5	Preto Uv	1	36,5 x 7 x 24,5	6	7,5	7898449085534

apoio ergonômico para pés

Ergonomic foot pad
Linea apoyapiés ergonómico



9514

apoio ergonômico

Ergonomic Support
Apoyapiés ergonómico

Fabricado em MDF
Made in MDF
Fabricado en MDF

Pintura UV de alta qualidade
High quality UV painting
Pintura UV de alta calidad

Antiderrapante
Non-slip
Antideslizante

Com pés de silicone, para não escorregar
With silicone tips to prevent slipping
Con tacos de silicón, para no resbalar

Medidas: 39 x 26 x 10,5 cm
Sizes: 39 x 26 x 10.5 cm
Medidas: 39 x 26 x 10,5 cm



9766

apoio para os pés

Feet pad
Apoya piés

Medidas: 39 x 26 x 10,5 cm
Sizes: 39 x 26 x 10.5 cm
Medidas: 39 x 26 x 10,5 cm



8726

apoio office

Office Support
Apoyapiés office

Fabricado em MDF
Made in MDF
Fabricado en MDF

Pintura UV de alta qualidade
High quality UV painting
Pintura UV de alta calidad

Regulagem de altura do tampo
Adjustable top height
Tapa con altura regulable

Antiderrapante
Non-slip
Antideslizante

Com pés de silicone
With silicone tips to prevent slipping
Con tacos de silicón, para no resbalar

Medidas:
40 x 32 x 11 cm
Sizes:
40 x 32 x 11 cm
Medidas:
40 x 32 x 11 cm

PRODUTO EM CONFORMIDADE

NR 17

Código Code Cód.	Medidas Montado Size Assembly Medida montado	Emb. Pkg. Emb.	Medidas Caixa (cm) Box size Medidas de la caja.	Emb. Master Master Master	Medidas Master (cm) Master box size Medidas caja master	Peso Embalagem (Kg) Box Weight Peso de la caja	Cód Barras Bar Code Codigo de Barras
8726	40 x 32 x 11	1	34 x 49 x 43	4	34 x 41 x 12	10,1	7898449087262
9514	39 x 26 x 10,5	1	42 x 22 x 53	4	42 x 11 x 27	8,5	7898452175123
9766	37 x 28 x 10	1	20 x 37 x 56	4	42 x 11 x 30	8,5	7898452177660

▶ Linha Ergonômica **CADEIRA ERGOS**

NAUTILUS
INTELLIGENT FURNITURE

ergonomic line Ergos Chair

STALO
QUADROS
e lousas
ESCOLARES



Linha Ergonômica CADEIRA ERGOS

by **NAUTILUS**
INTELLIGENT FURNITURE

Para adultos e adolescentes (Ensino Secundário) - Tamanho 6

Cadeira ERGOS, projetada para oferecer força e estabilidade excepcionais, provém postura correta, influenciando positivamente na atenção dos alunos na sala de aula. Totalmente produzida em polipropileno com parede dupla. A cadeira ERGOS atende as normas euroéias EM 1729 partes 1 e 2 (padrões para dimensões, força e estabilidade).

GARANTIA
15 anos

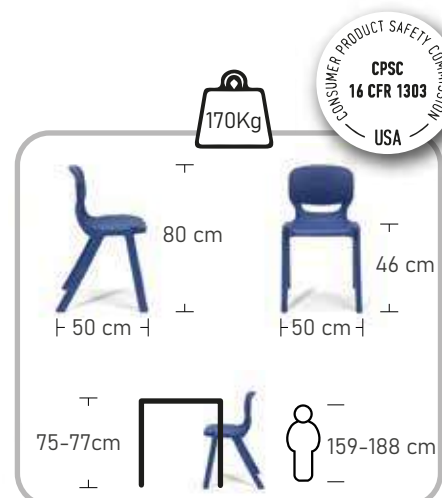

Suporte Lombar Superior

Reduz fadiga causada por estar sentado o dia todo



Encosto Aberto

Permite respiração da parte inferior das costas para melhor conforto



Assento Largo

Maximiza conforto e atenção na sala de aula



Extremidades Arredondadas

Assento arredondado projetado para ângulo de flexão de joelhos adequado, ajudando na circulação de sangue



Anti-Balanço

Ângulo das pernas traseiras oferecem grande estabilidade



- Azul
Cod.
9517
- Cinza
Cod.
9518
- Vermelha
Cod.
9519



Características

- **Força**
Grande resistência impacto, arranhões e uso
- **100% Reciclável**
Produzida em material seguro e não tóxico
- **Lavável**
Projetada para limpeza fácil e rápida
- **Proteção UV**
Apropriada para ambientes internos e externos
- **Leveza**
Leve para movimentação fácil
- **Empilhável**
Fácil de carregar e armazenar
- **Customizável**
Disponível em qualquer cor, com pedido mínimo

Código Code Cód.	Medidas Montado Size Assembly Medida montado	Cor Color Color	Emb. Pkg. Emb.	Medidas Caixa (cm) Box Size Medidas de la caja.	Peso Embalagem (Kg) Box Weight Peso de la caja	Cód Barras Bar Code Codigo de Barras
9517	50 x 50 x 80	Azul	52	13 x 11 x 22	4,55	7898449087279
9518	50 x 50 x 80	Cinza	52	13 x 11 x 22	4,55	7898449088016
9519	50 x 50 x 80	Vermelho	52	13 x 11 x 22	4,55	7898449084216

expositor para quadros

board display

Display para quadros

Fabricado em MDF
Acabamento UV

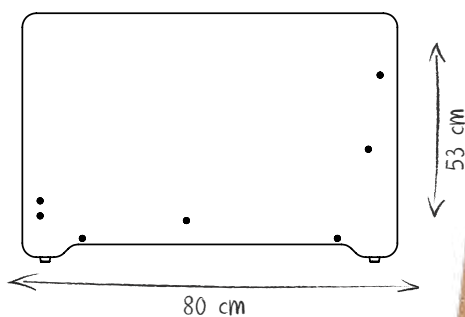
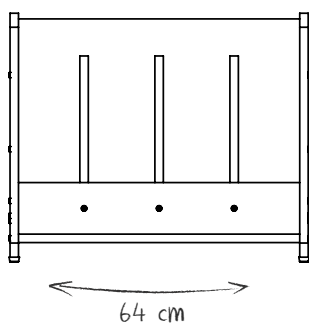

Cód.
Cód.
Code

8461

Medida
Montado
Size Assembly
Medida montada

53 x 64 x 80

Cor
Color
Color

Branco

Emb.
Pkg.
Emb.

1

Medidas
Caixa (cm)
Box Size
Medidas Caja

85 X 65 X 14

Peso da
caixa(kg)
Box weight
Peso da caixa

35,2

Código
de barras
Bar Code
Codigo de Barras

7898449084612

telas e cavaletes de pintura





CAVALETES DE pintura pinus neo

Painting Easels
caballetes de pintura

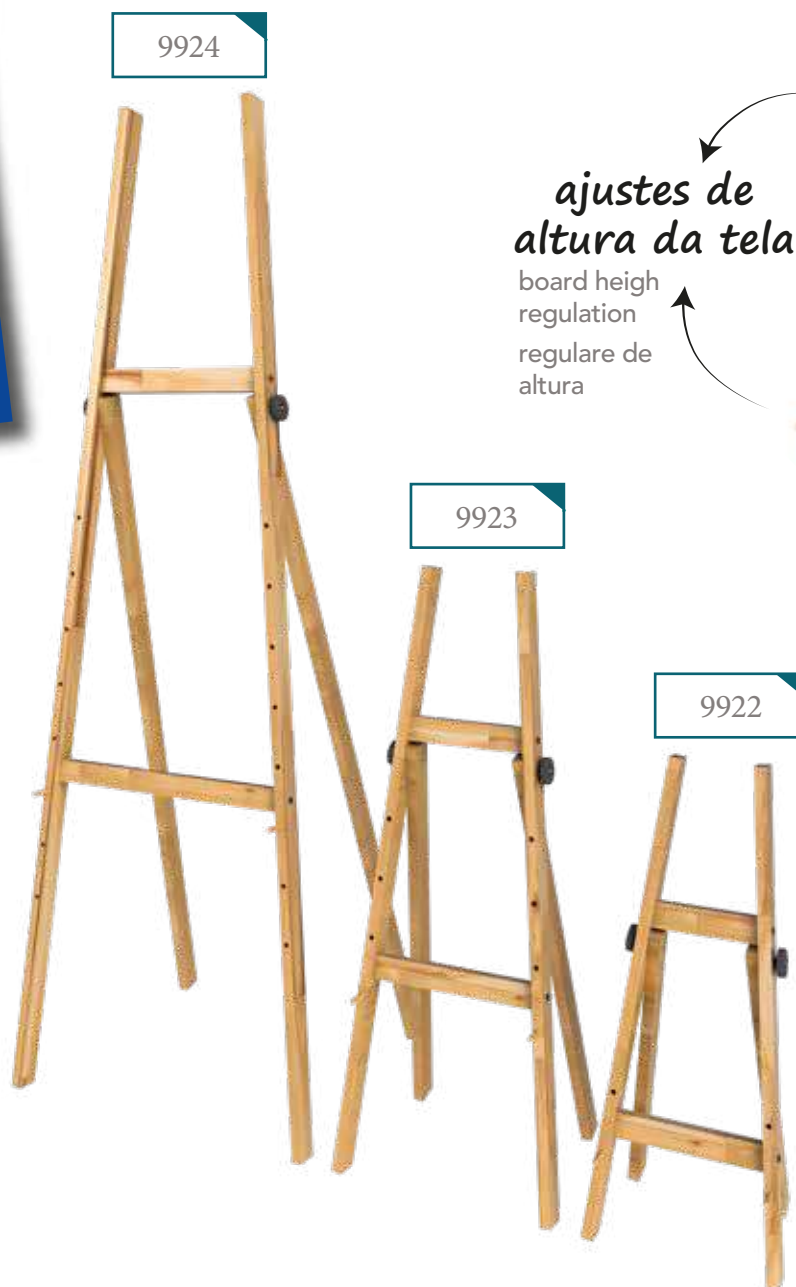

	Código	Medidas Montado	Emb.	Medidas Caixa (cm)	Emb. Master	Medidas Master (cm)	Peso Emb. Unit.(.Kg)	Cód Barras
	Code	Size Assembly	Pkg.	Box size	Master	Master box size	Box Weight	Bar Code
	Cód.	Medida montado	Emb.	Medidas de la caja.	Master	Medidas caja master	Peso de la caja	Código de Barras
Pequeno	9922	72 x 29 x 53	1	4 x 7 x 73	6	8 x 22 x 73	0,95	7898452179220
Médio	9923	97 x 37 x 30	1	4 x 7 x 98	6	8 x 22 x 98	1,10	7898452179237
Grande	9924	168 x 61 x 51	1	4 x 7 x 192	4	8 x 14 x 192	2,0	7898452179244

cavaletes

Easels
Caballetes



cavalete de pintura compact line

Painting easel compact line
Caballetes de pintura compact line

Madeira de pinus
Pinewood
Madera de pinus

Desmontável
Can be disassembled
Desmontable

Altura da base da tela regulável:
50 a 100 cm
Adjustable base board height:
50 to 100cm
Altura de la base de la tela regulable:
50 a 100cm



Não acompanha tela

It does not include canvas

No viene con pantalla

Cód. Code Cód.	Descrição Description Descripción		Medidas Montado(cm) Measures assembled Medidas montado	Emb Pkg. Emb.	Medidas Caixa (cm) Box Size Medidas Caja	Peso (kg) Weight Peso	Código de barras Bar Code Codigo de Barras	
8215	Madeira Pinus	Pinewood	Madera de pino	149 x 57 x 48	1	88 x 46 x 4,6	3,8	7898449082151

CAVALETES DE pintura mdf

MDF Painting Easels
caballetes de pintura MDF



9450



9426

tampo

- Fabricado em madeira de reflorestamento (MDF)
Made with reforested wood (MDF)
Fabricado en madera de reforestación (MDF)
- Pés com pontas arredondadas para melhor estabilidade
Legs with rounded tips for better stability
Pies con puntas redondeadas para mejor estabilidad
- Com regulagem de altura para as telas
Adjustable height for the paintings
Altura regulable para las telas
- Pés dobráveis
Folding legs
Pies plegables
- Tampo em MDF com pintura UV
Top in MDF with UV painting
Tapa en MDF con pintura UV
- Pode ser usado como porta quadro
Can be used as a painting holder
Puede ser usado como porta pizarra
- Altura total de: 164 cm
Total height: 164 cm
Altura total de: 164 cm

Cód. Code Cód.	Descrição Description Descripción			Medidas Montado(cm) Measures assembled Medidas montado	Emb. Pkg. Emb.	Medidas Caixa (cm) Box Size Medidas Caja	Peso (kg) Weight Peso	Código de barras Bar Code Codigo de Barras
9426	Linheiro Natural	Natural Flax	Veteado Natural	164 x 58 x 53	1	146 x 46 x 4,5	4,6	7898452174263
9450	Branco	White	Blanco	164 x 58 x 53	1	146 x 46 x 4,5	4,6	7898452174508

TELA PARA pintura

Canvas
Telas para pintura



- Tela em tecido
Canvas
Tela de lienzo
- Quadro em madeira
Wooden frame
Marco en madera
- Grampo na traseira
Back clamp
Grampas en la parte posterior

Cód. Cód. Code	Medida do Produto (cm) Sizes Top Medida Tapa	Emb. Emb. Pkg.	Medidas Caixa (cm) Box Size Medidas Caja	Peso (kg) Weight Peso	Código de barras Bar Code Codigo de Barras
8064	09 x 12	20	38 x 09 x 12	1,8	789845217497
9497	15 x 15	20	38 x 15 x 15	2	789845217498
9498	16 x 22	20	38 x 16 x 22	2,3	7898452174980
9499	18 x 24	20	38 x 18 x 24	2,75	7898452174997
9505	20 x 20	20	39 x 20 x 20	2,45	7898452175055
9506	20 x 30	20	39 x 20 x 30	3,25	7898452175062
9507	20 x 40	20	39 x 20 x 40	4	7898452175079
9575	24 x 30	20	39 x 24 x 30	3,5	7898452175758
9576	27 x 35	20	39 x 27 x 35	4,4	7898452175765
9508	30 x 30	20	39 x 30 x 30	4,2	7898452175086
9577	30 x 40	20	39 x 30 x 40	4,3	7898452175772
9578	30 x 50	10	20 x 30 x 60	4,25	7898452175789
9579	30 x 60	10	20 x 30 x 60	5,25	7898452175796
9509	40 x 40	10	20 x 40 x 40	5,1	7898452175093
9581	40 x 50	10	20 x 40 x 50	6	7898452175819



STALO®

nossas redes social media

 www.stalo.com.br

 /staloBR

 /stalobrasil

 /stalobr

contato contacto / contact

 +55 (14) 3103-8833

 +55 (14) 3103-8832

 stalo@stalo.com.br

onde estamos dirección / address

 Rua José Pinelli, 2-200
Distrito Industrial II
CEP 17039-741
Bauru-SP, Brasil



O selo ISO 9001 comprova o nosso compromisso e a dedicação para produzir cada peça, garantindo o máximo de qualidade em tudo aquilo que carrega a marca Stalo.



Indústria Brasileira



Ministério do Meio Ambiente
Instituto Brasileiro do Meio Ambiente e
dos Recursos Naturais Renováveis



COMPROVANTE DE INSCRIÇÃO

N.º de registro no banco de dados do Ibama: **28668**

CPF/CNPJ: **65.487.605/0001-02**

Nome/Razão Social/Endereço

**STALO BAURU MOBILIÁRIO ESCOLAR LTDA
RUA JOSÉ PINELLI, 2200
DISTRITO INDUSTRIAL II
BAURU/SP 17039-741**

Atividades Potencialmente Poluidoras

Categoria / Detalhe

Indústria de Madeira / fabricação de estruturas de madeira e de móveis.
Uso de Recursos Naturais / Consumo de madeira, lenha ou carvão vegetal

Observações:

1 - Este cartão é o documento comprobatório de inscrição no Cadastro Técnico Federal - CTF e de uso obrigatório nos casos legalmente determinados. Para qualquer orientação de natureza cadastral, procure a unidade local do cadastro do IBAMA.

3 - Para verificar a regularidade desta pessoa junto ao IBAMA, visite <http://www.ibama.gov.br> e procure Serviços On-Line, depois Consulta de Regularidade.

4 - Este certificado não habilita o interessado ao exercício da(s) atividade(s) descrita(s), sendo necessário, conforme o caso de obtenção de licença, permissão ou autorização específica após análise técnica do IBAMA, do programa ou projeto correspondente:

5 - No caso de encerramento de qualquer atividade especificada neste certificado, o interessado deverá comunicar ao IBAMA, obrigatoriamente, no prazo de 30 (trinta) dias, a ocorrência para atualização do sistema.

6 - Este certificado não substitui a necessária licença ambiental emitida pelo órgão competente.

7 - Este certificado não habilita o transporte de produtos ou subprodutos florestais e faunísticos.

Data de emissão: **04/06/2018**

Autenticação: **cli4.wknq.gzww.tgqq**



Ministério do Meio Ambiente
Instituto Brasileiro do Meio Ambiente e dos Recursos Naturais Renováveis
CADASTRO TÉCNICO FEDERAL
CERTIFICADO DE REGULARIDADE - CR



Registro n.º	Data da consulta:	CR emitido em:	CR válido até:
28668	19/08/2021	19/08/2021	19/11/2021

Dados básicos:

CNPJ : 65.487.605/0001-02
Razão Social : STALO BAURU MOBILIÁRIO ESCOLAR LTDA
Nome fantasia : STALO
Data de abertura : 05/02/1991

Endereço:

logradouro: RUA JOSÉ PINELLI, 2200
N.º: 2-200 Complemento:
Bairro: DISTRITO INDUSTRIAL II Município: BAURU
CEP: 17039-741 UF: SP

**Cadastro Técnico Federal de Atividades Potencialmente Poluidoras
e Utilizadoras de Recursos Ambientais – CTF/APP**

Código	Descrição
21-48	Consumo industrial de madeira, de lenha e de carvão vegetal - Lei nº 12.651/2012: art. 34
7-4	Fabricação de estruturas de madeira e de móveis

Conforme dados disponíveis na presente data, CERTIFICA-SE que a pessoa jurídica está em conformidade com as obrigações cadastrais e de prestação de informações ambientais sobre as atividades desenvolvidas sob controle e fiscalização do Ibama, por meio do CTF/APP.

O Certificado de Regularidade emitido pelo CTF/APP não desobriga a pessoa inscrita de obter licenças, autorizações, permissões, concessões, alvarás e demais documentos exigíveis por instituições federais, estaduais, distritais ou municipais para o exercício de suas atividades

O Certificado de Regularidade emitido pelo CTF/APP não habilita o transporte e produtos e subprodutos florestais e faunísticos.

Chave de autenticação	28D4DYTYPIG46QMR
------------------------------	------------------

INSTRUMENTO DE CONSTITUIÇÃO DE EMPRESA INDIVIDUAL DE RESPONSABILIDADE LIMITADA - EIRELI

GEINE HELLENE CARVALHO CUNHA, inscrito(a) no Cadastro de Pessoa Física sob o número 92670172334, nacionalidade brasileira, natural de São Luís - MA, SEPARADO(A) JUDICIALMENTE, nascido(a) em 09/03/1981, administradora, carteira de identidade (rg): 0000165570938 SSP-MA, residente e domiciliado na(o) RUA TRINTA E OITO, nº 08, VINHAIS, São Luís-MACEP 65070830.

, pelo presente ato, na condição de titular, constitui uma empresa individual de responsabilidade limitada, com as seguintes cláusulas:

DO NOME EMPRESARIAL

CLÁUSULA PRIMEIRA. A empresa girará sob o nome empresarial GEINE H C CUNHA EIRELI.

DO CAPITAL SOCIAL

CLÁUSULA SEGUNDA. A empresa terá capital social de R\$ 94.000,00 (Noventa e quatro mil reais).

CLÁUSULA TERCEIRA. O Titular declara ter integralizado todo capital, acima mencionado, em moeda corrente do País.

Parágrafo Único. A responsabilidade do Titular é limitada ao valor total do capital social integralizado.

CLÁUSULA QUARTA. A empresa terá sede localizada na RUA TRINTA E OITO, 08, VINHAIS, São Luís, MA, CEP 65070830 .

DO OBJETO SOCIAL E DA DURAÇÃO

CLÁUSULA QUINTA. A empresa tem por objeto social:

ATIVIDADE PRINCIPAL: 47.51-2-01 – COMÉRCIO VAREJISTA ESPECIALIZADO DE EQUIPAMENTOS E SUPRIMENTO DE INFORMATICA. ATIVIDADES SECUNDARIAS: 47.44-0-99 – COMÉRCIO VAREJISTA DE MATERIAIS DE CONSTRUÇÃO EM GERAL. 47.53-9-00 – COMÉRCIO VAREJISTA ESPECIALIZADO DE ELETRODOMÉSTICOS E EQUIPAMENTOS DE ÁUDIO E VÍDEO. 47.59-8-01 – COMÉRCIO VAREJISTA DE ARTIGOS DE TAPEÇARIA, CORTINAS E PERSIANAS. 47.61-0-03 – COMÉRCIO VAREJISTA DE ARTIGOS DE PAPELARIA. 47.73-3-00 – COMÉRCIO VAREJISTA DE ARTIGOS MÉDICOS E ORTOPÉDICOS. 47.81-4-00 – COMÉRCIO VAREJISTA DE ARTIGOS DO VESTUÁRIO E ACESSÓRIOS. 47.89-0-05 – COMÉRCIO VAREJISTA DE PRODUTOS SANEANTES DOMISSANITÁRIOS. 47.12-1-00 – COMÉRCIO VAREJISTA DE MERCADORIAS EM GERAL, COM PREDOMINÂNCIA DE PRODUTOS ALIMENTÍCIOS

CERTIFICO O REGISTRO EM 18/07/2017 12:05 SOB Nº 21600055512.
PROTOCOLO: 170462552 DE 17/07/2017. CÓDIGO DE VERIFICAÇÃO:
11702724782. NIRE: 21600055512.
GEINE H C CUNHA EIRELI

JUCEMA

Lílian Theresa Rodrigues Mendonça
SECRETÁRIA-GERAL
SÃO LUÍS, 18/07/2017
www.empresafacil.ma.gov.br

– MINIMERCADOS, MERCEARIAS E ARMAZÉNS. 46.45-1-01 – COMÉRCIO ATACADISTA DE INSTRUMENTOS E MATERIAIS PARA USO MÉDICO, CIRÚRGICO, HOSPITALAR E DE LABORATÓRIOS. 81.21-4-00 – LIMPEZA EM PRÉDIOS E EM DOMICÍLIOS. 82.11-3-00 – SERVIÇOS COMBINADOS DE ESCRITÓRIO E APOIO ADMINISTRATIVO. 85.99-6-04 – TREINAMENTO EM DESENVOLVIMENTO PROFISSIONAL E GERENCIAL 63.19-4-00 – PORTAIS, PROVEDORES DE CONTEÚDO E OUTROS SERVIÇOS DE INFORMAÇÃO NA INTERNET. 86.50-0-04 – ATIVIDADES DE FISIOTERAPIA. 41.20-4-00 – CONSTRUÇÃO DE EDIFÍCIOS. 43.30-4-99 – OUTRAS OBRAS DE ACABAMENTO DA CONSTRUÇÃO. 68.21-8-01 – CORRETAGEM NA COMPRA E VENDA E AVALIAÇÃO DE IMOVEIS. 43.30-4-02 - INSTALAÇÃO DE PORTAS, JANELAS, TETOS, DIVISÓRIAS E ARMÁRIOS EMBUTIDOS DE QUALQUER MATERIAL.

CLÁUSULA SEXTA. A Empresa iniciará suas atividades na data de registro do seu ato constitutivo na Junta Comercial do Estado do Maranhão, e, durará por tempo indeterminado.

DO BALANÇO PATRIMONIAL DOS LUCROS E PERDAS

CLÁUSULA SÉTIMA. A data de encerramento do exercício empresarial será em 31 de dezembro de cada ano, nesse período, o administrador procederá elaboração do inventário, do balanço patrimonial e do balanço de resultado econômico, cabendo-lhe os lucros ou perdas apurados.

DA ADMINISTRAÇÃO E DO PRÓ-LABORE

CLÁUSULA OITAVA. A administração da empresa será exercida isoladamente por seu titular **GEINE HELLENE CARVALHO CUNHA**, que ficará incumbido de exercer todos os atos pertinentes e necessários ao exercício das atividades ora assumidas, bem como, de representá-la judicial e extra-judicialmente, ativa e passivamente perante todas as repartições e instituições financeiras, vedado, no entanto, o uso do nome empresarial em atividades estranhas ao interesse social.

CLÁUSULA NONA. O titular declara que não participa de nenhuma outra empresa individual de responsabilidade limitada.

CLÁUSULA DÉCIMA. O administrador declara, sob as penas da lei, que não está impedido por lei especial, e nem condenado ou encontra-se sob os efeitos de condenação que o proíba de exercer a administração da empresa individual de responsabilidade limitada.

São Luís, 08 de Julho de 2017

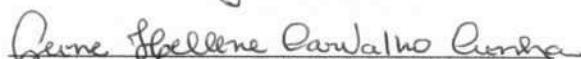
GEINE HELLENE CARVALHO CUNHA
Titular/Administrador

PRIMEIRO INSTRUMENTO DE ALTERAÇÃO CONTRATUAL DE EMPRESA INDIVIDUAL - DENOMINADA DE GEINE H C CUNHA EIRELI - ME.

Pelo presente instrumento particular, os abaixo assinados:

GEINE HELLENE CARVALHO CUNHA, brasileira, natural de São Luís – MA, nascida em 09/03/1981, empresária, portador da cédula de identidade Registro Geral n.º 0000165570938, expedida pela SSP-MA, e do C.P.F n.º 92670172334 residente e domiciliada na RUA TRINTA E OITO, n.º 08, VINHAIS, nesta Cidade de São Luís – MA, CEP: 65070-830, única sócia da sociedade empresaria individual, que vem girando, sob a denominação social de GEINE H C CUNHA EIRELI - ME, com sede na RUA TRINTA E OITO, n.º 08, VINHAIS, nesta Cidade de São Luís – MA, CEP: 65070-830, inscrita no CNPJ sob o n.º 28.207.226/0001-87, e na JUCEMA sob o n.º 21600055512, pôr despacho de 18/07/2017, resolve promover alteração do contrato social, no seguinte termo:

CLÁUSULA PRIMEIRA

O objeto social passará a ser:

ATIVIDADE PRINCIPAL: 3102100 - FABRICAÇÃO DE MÓVEIS COM PREDOMINÂNCIA DE METAL. ATIVIDADES SECUNDÁRIAS: 4520001: SERVIÇOS DE MANUTENÇÃO E REPARAÇÃO MECÂNICA DE VEÍCULOS AUTOMOTORES. 4530703: COMÉRCIO A VAREJO DE PEÇAS E ACESSÓRIOS NOVOS PARA VEÍCULOS AUTOMOTORES 4520007: SERVIÇOS DE INSTALAÇÃO, MANUTENÇÃO E REPARAÇÃO DE ACESSÓRIOS PARA VEÍCULOS AUTOMOTORES 4322302: INSTALAÇÃO E MANUTENÇÃO DE SISTEMAS CENTRAIS DE AR CONDICIONADO, DE VENTILAÇÃO E REFRIGERAÇÃO 3102100: FABRICAÇÃO DE MÓVEIS COM PREDOMINÂNCIA DE METAL 3101200: FABRICAÇÃO DE MÓVEIS COM PREDOMINÂNCIA DE MADEIRA 7490199: OUTRAS ATIVIDADES PROFISSIONAIS, CIENTÍFICAS E TÉCNICAS NÃO ESPECIFICADAS ANTERIORMENTE 4754701: COMÉRCIO VAREJISTA DE MÓVEIS 4520005: SERVIÇOS DE LAVAGEM, LUBRIFICAÇÃO E POLIMENTO DE VEÍCULOS

AUTOMOTORES 3299099: FABRICAÇÃO DE PRODUTOS DIVERSOS NÃO ESPECIFICADOS ANTERIORMENTE 4644301: COMÉRCIO ATACADISTA DE MEDICAMENTOS E DROGAS DE USO HUMANO 4751201: COMÉRCIO VAREJISTA ESPECIALIZADO DE EQUIPAMENTOS E SUPRIMENTOS DE INFORMÁTICA 4744099: COMÉRCIO VAREJISTA DE MATERIAIS DE CONSTRUÇÃO EM GERAL 4753900: COMÉRCIO VAREJISTA ESPECIALIZADO DE ELETRODOMÉSTICOS E EQUIPAMENTOS DE ÁUDIO E VÍDEO 4759801: COMÉRCIO VAREJISTA DE ARTIGOS DE TAPEÇARIA, CORTINAS E PERSIANAS 4761003: COMÉRCIO VAREJISTA DE ARTIGOS DE PAPELARIA 4773300: COMÉRCIO VAREJISTA DE ARTIGOS MÉDICOS E ORTOPÉDICOS 4781400: COMÉRCIO VAREJISTA DE ARTIGOS DO VESTUÁRIO E ACESSÓRIOS 4789005: COMÉRCIO VAREJISTA DE PRODUTOS SANEANTES DOMISSANITÁRIOS 4712100: COMÉRCIO VAREJISTA DE MERCADORIAS EM GERAL, COM PREDOMINÂNCIA DE PRODUTOS ALIMENTÍCIOS - MINIMERCADOS, MERCEARIAS E ARMAZÉNS 4645101: COMÉRCIO ATACADISTA DE INSTRUMENTOS E MATERIAIS PARA USO MÉDICO, CIRÚRGICO, HOSPITALAR E DE LABORATÓRIOS 8121400: LIMPEZA EM PRÉDIOS E EM DOMICÍLIOS 8211300: SERVIÇOS COMBINADOS DE ESCRITÓRIO E APOIO ADMINISTRATIVO 8599604: TREINAMENTO EM DESENVOLVIMENTO PROFISSIONAL E GERENCIAL 6319400: PORTAIS, PROVEDORES DE CONTEÚDO E OUTROS SERVIÇOS DE INFORMAÇÃO NA INTERNET 8650004: ATIVIDADES DE FISIOTERAPIA 4120400: CONSTRUÇÃO DE EDIFÍCIOS 4330499: OUTRAS OBRAS DE ACABAMENTO DA CONSTRUÇÃO 6821801: CORRETAGEM NA COMPRA E VENDA E AVALIAÇÃO DE IMÓVEIS 4330402: INSTALAÇÃO DE PORTAS, JANELAS, TETOS, DIVISÓRIAS E ARMÁRIOS EMBUTIDOS DE QUALQUER MATERIAL.

Todas as demais cláusulas contratuais que não colidirem com os termos desta alteração, permanecem em vigor.

E, pôr estar devidamente contratado, assina o presente contrato em uma única via a qual será encaminhada para arquivamento na Junta Comercial do Estado do Maranhão.

São Luís (MA), 21 de junho de 2021

Geine Hellene Carvalho Cunha



ASSINATURA ELETRÔNICA

Certificamos que o ato da empresa GEINE H C CUNHA EIRELI - ME consta assinado digitalmente por:

IDENTIFICAÇÃO DO(S) ASSINANTE(S)	
CPF	Nome
92670172334	

INSC. ESTADUAL: 12.534.161-0
RAZÃO SOCIAL: GEINE H C CUNHA EIRELI

ÚLTIMA ALTERAÇÃO: 25/06/2021

SITUAÇÃO FISCAL: REGULAR
MOTIVOS FISCAIS:

SERASA: Não

SITUAÇÃO CADASTRAL: ATIVO
MOTIVO CADASTRAL: --

DADOS GERAIS

CPF/CNPJ: 28.207.226/0001-87 INSC. CENTRALIZADORA: --
RAZÃO SOCIAL: GEINE H C CUNHA EIRELI TIPO PESSOA: JURÍDICA
NIRE: 21600055512 CAPITAL SOCIAL: 94.000,00
INÍCIO DE ATIVIDADES: 18/07/2017 UFRE: 46 - UFRE/SÃO LUÍS
AGÊNCIA REGIONAL: 01 - AGÊNCIA DE SAO LUIS CAT. DO ESTABELECIMENTO: MATRIZ OU UNICO
TIPO DE SOCIEDADE: EIRELI
REGIME DE PAG.: SIMPLES NACIONAL DATA OBRIG. EFD: --
DATA OBRIG. NFE: 01/12/2008 ÁREA UTILIZADA: 2500
CORREIO ELETRÔNICO: HPFPIRES@BOL.COM.BR

ENDEREÇO DE ESTABELECIMENTO

CEP 65070-830
ENDEREÇO RUA TRINTA E OITO NÚMERO: 8
COMPLEMENTO: --
PONTO DE REFERENC.: PROXIMO A IGREJA CATOLICA DE SAO BAIRRO: VINHAIS
CIDADE: SAO LUIS ESTADO: MA
TELEFONE: (98)8841-6359 FAX: --
CEP CAIXA POSTAL: --

ENDEREÇO FISCAL

CEP --
ENDEREÇO RUA TRINTA E OITO NÚMERO: 08
COMPLEMENTO: --
PONTO DE REFERENC.: -- BAIRRO: VINHAIS
CIDADE: SAO LUIS ESTADO: MA
TELEFONE: (98)8841-6359 FAX: --
CEP CAIXA POSTAL: 00000-000

CNAE - ATIVIDADES ECONÔMICAS

ORDEM	CÓDIGO	DESCRIÇÃO
1	3102100	FABRICAÇÃO DE MÓVEIS COM PREDOMINÂNCIA DE METAL
2	3299099	FABRICAÇÃO DE PRODUTOS DIVERSOS NÃO ESPECIFICADOS ANTERIORMENTE
3	4120400	CONSTRUÇÃO DE EDIFÍCIOS
4	4322302	INSTALAÇÃO E MANUTENÇÃO DE SISTEMAS CENTRAIS DE AR CONDICIONADO, DE VENTILAÇÃO E REFRIGERAÇÃO
5	4330402	INSTALAÇÃO DE PORTAS, JANELAS, TETOS, DIVISÓRIAS E ARMÁRIOS EMBUTIDOS DE QUALQUER MATERIAL
6	4330499	OUTRAS OBRAS DE ACABAMENTO DA CONSTRUÇÃO
7	4520001	SERVIÇOS DE MANUTENÇÃO E REPARAÇÃO MECÂNICA DE VEÍCULOS AUTOMOTORES
8	4520005	SERVIÇOS DE LAVAGEM, LUBRIFICAÇÃO E POLIMENTO DE VEÍCULOS AUTOMOTORES
9	4520007	SERVIÇOS DE INSTALAÇÃO, MANUTENÇÃO E REPARAÇÃO DE ACESSÓRIOS PARA VEÍCULOS AUTOMOTORES
10	4530703	COMÉRCIO A VAREJO DE PEÇAS E ACESSÓRIOS NOVOS PARA VEÍCULOS AUTOMOTORES
11	4644301	COMÉRCIO ATACADISTA DE MEDICAMENTOS E DROGAS DE USO HUMANO
12	4645101	COMÉRCIO ATACADISTA DE INSTRUMENTOS E MATERIAIS PARA USO MÉDICO, CIRÚRGICO, HOSPITALAR E DE
13	4712100	COMÉRCIO VAREJISTA DE MERCADORIAS EM GERAL, COM PREDOMINÂNCIA DE PRODUTOS ALIMENTÍCIOS -
14	8650004	ATIVIDADES DE FISIOTERAPIA
15	4753900	COMÉRCIO VAREJISTA ESPECIALIZADO DE ELETRODOMÉSTICOS E EQUIPAMENTOS DE ÁUDIO E VÍDEO
16	4754701	COMÉRCIO VAREJISTA DE MÓVEIS
17	4759801	COMÉRCIO VAREJISTA DE ARTIGOS DE TAPEÇARIA, CORTINAS E PERSIANAS
18	4761003	COMÉRCIO VAREJISTA DE ARTIGOS DE PAPELARIA
19	4773300	COMÉRCIO VAREJISTA DE ARTIGOS MÉDICOS E ORTOPÉDICOS
20	4781400	COMÉRCIO VAREJISTA DE ARTIGOS DO VESTUÁRIO E ACESSÓRIOS
21	4789005	COMÉRCIO VAREJISTA DE PRODUTOS SANEANTES DOMISSANITÁRIOS
22	6319400	PORTAIS, PROVEDORES DE CONTEÚDO E OUTROS SERVIÇOS DE INFORMAÇÃO NA INTERNET
23	6821801	CORRETAGEM NA COMPRA E VENDA E AVALIAÇÃO DE IMÓVEIS
24	7490199	OUTRAS ATIVIDADES PROFISSIONAIS, CIENTÍFICAS E TÉCNICAS NÃO ESPECIFICADAS ANTERIORMENTE
25	8121400	LIMPEZA EM PRÉDIOS E EM DOMICÍLIOS
26	8211300	SERVIÇOS COMBINADOS DE ESCRITÓRIO E APOIO ADMINISTRATIVO

CNAE - ATIVIDADES ECONÔMICAS

ORDEM	CÓDIGO	DESCRIÇÃO
27	8599604	TREINAMENTO EM DESENVOLVIMENTO PROFISSIONAL E GERENCIAL
28	3101200	FABRICAÇÃO DE MÓVEIS COM PREDOMINÂNCIA DE MADEIRA
29	4744099	COMÉRCIO VAREJISTA DE MATERIAIS DE CONSTRUÇÃO EM GERAL

REPRESENTANTES LEGAIS

CNN/CPF	NOME/RAZÃO SOCIAL	TIPO DE RELAÇÃO
92670172334	GEINE HELLENE CARVALHO CUNHA	205 - ADMINISTRADOR
92670172334	GEINE HELLENE CARVALHO CUNHA	801 - EMPRESARIO
65831896315	ISAIAS DA SILVA PEREIRA	3 - CONTADOR

AÇÕES JUDICIAIS

TIPO	DATA INCLUSÃO	DATA REVOGAÇÃO	DOC. CONCESSÃO	EFEITO
------	---------------	----------------	----------------	--------

Não existem Ações Judiciais para essa inscrição estadual.

OBRIGATORIEDADE / CREDENCIAMENTO

TIPO	DATA INÍCIO	DATA FIM	SITUAÇÃO
ICMS	18/07/2017	--	Ativo
NF-e	01/12/2008	--	Ativo

INCENTIVOS / REGIMES ESPECIAIS

TIPO	DATA INÍCIO	DATA FIM	SITUAÇÃO
------	-------------	----------	----------

Não existem Incentivos/Regimes Especiais para essa inscrição



REPÚBLICA FEDERATIVA DO BRASIL

CADASTRO NACIONAL DA PESSOA JURÍDICA

NÚMERO DE INSCRIÇÃO 28.207.226/0001-87 MATRIZ	COMPROVANTE DE INSCRIÇÃO E DE SITUAÇÃO CADASTRAL	DATA DE ABERTURA 18/07/2017
--	---	---------------------------------------

NOME EMPRESARIAL GEINE H C CUNHA EIRELI

TÍTULO DO ESTABELECIMENTO (NOME DE FANTASIA) GFX COMERCIO & SERVICOS	PORTE ME
--	--------------------

CÓDIGO E DESCRIÇÃO DA ATIVIDADE ECONÔMICA PRINCIPAL 31.02-1-00 - Fabricação de móveis com predominância de metal
--

CÓDIGO E DESCRIÇÃO DAS ATIVIDADES ECONÔMICAS SECUNDÁRIAS 31.01-2-00 - Fabricação de móveis com predominância de madeira 32.99-0-99 - Fabricação de produtos diversos não especificados anteriormente 41.20-4-00 - Construção de edifícios 43.22-3-02 - Instalação e manutenção de sistemas centrais de ar condicionado, de ventilação e refrigeração 43.30-4-02 - Instalação de portas, janelas, tetos, divisórias e armários embutidos de qualquer material 43.30-4-99 - Outras obras de acabamento da construção 45.20-0-01 - Serviços de manutenção e reparação mecânica de veículos automotores 45.20-0-05 - Serviços de lavagem, lubrificação e polimento de veículos automotores 45.20-0-07 - Serviços de instalação, manutenção e reparação de acessórios para veículos automotores 45.30-7-03 - Comércio a varejo de peças e acessórios novos para veículos automotores 46.44-3-01 - Comércio atacadista de medicamentos e drogas de uso humano 46.45-1-01 - Comércio atacadista de instrumentos e materiais para uso médico, cirúrgico, hospitalar e de laboratórios 47.12-1-00 - Comércio varejista de mercadorias em geral, com predominância de produtos alimentícios - minimercados, mercearias e armazéns 47.44-0-99 - Comércio varejista de materiais de construção em geral 47.53-9-00 - Comércio varejista especializado de eletrodomésticos e equipamentos de áudio e vídeo 47.54-7-01 - Comércio varejista de móveis 47.59-8-01 - Comércio varejista de artigos de tapeçaria, cortinas e persianas 47.61-0-03 - Comércio varejista de artigos de papelaria 47.73-3-00 - Comércio varejista de artigos médicos e ortopédicos 47.81-4-00 - Comércio varejista de artigos do vestuário e acessórios

CÓDIGO E DESCRIÇÃO DA NATUREZA JURÍDICA 230-5 - Empresa Individual de Responsabilidade Limitada (de Natureza Empresári
--

LOGRADOURO R TRINTA E OITO	NÚMERO 08	COMPLEMENTO *****
--------------------------------------	---------------------	-----------------------------

CEP 65.070-830	BAIRRO/DISTRITO VINHAI	MUNICÍPIO SAO LUIS	UF MA
--------------------------	----------------------------------	------------------------------	-----------------

ENDEREÇO ELETRÔNICO ATENDIMENTO@GFXCOMERCIO.COM.BR	TELEFONE (98) 8841-9643/ (98) 8839-0983
--	---

ENTE FEDERATIVO RESPONSÁVEL (EFR) *****

SITUAÇÃO CADASTRAL ATIVA	DATA DA SITUAÇÃO CADASTRAL 18/07/2017
------------------------------------	---

MOTIVO DE SITUAÇÃO CADASTRAL

SITUAÇÃO ESPECIAL *****	DATA DA SITUAÇÃO ESPECIAL *****
-----------------------------------	---

Aprovado pela Instrução Normativa RFB nº 1.863, de 27 de dezembro de 2018.

Emitido no dia **25/06/2021** às **15:49:15** (data e hora de Brasília).

Página: **1/2**

		REPÚBLICA FEDERATIVA DO BRASIL	
CADASTRO NACIONAL DA PESSOA JURÍDICA			
NÚMERO DE INSCRIÇÃO 28.207.226/0001-87 MATRIZ	COMPROVANTE DE INSCRIÇÃO E DE SITUAÇÃO CADASTRAL		DATA DE ABERTURA 18/07/2017
NOME EMPRESARIAL GEINE H C CUNHA EIRELI			
CÓDIGO E DESCRIÇÃO DAS ATIVIDADES ECONÔMICAS SECUNDÁRIAS 47.89-0-05 - Comércio varejista de produtos saneantes domissanitários 63.19-4-00 - Portais, provedores de conteúdo e outros serviços de informação na internet 68.21-8-01 - Corretagem na compra e venda e avaliação de imóveis 74.90-1-99 - Outras atividades profissionais, científicas e técnicas não especificadas anteriormente 81.21-4-00 - Limpeza em prédios e em domicílios 82.11-3-00 - Serviços combinados de escritório e apoio administrativo 85.99-6-04 - Treinamento em desenvolvimento profissional e gerencial 86.50-0-04 - Atividades de fisioterapia			
CÓDIGO E DESCRIÇÃO DA NATUREZA JURÍDICA 230-5 - Empresa Individual de Responsabilidade Limitada (de Natureza Empresári			
LOGRADOURO R TRINTA E OITO	NÚMERO 08	COMPLEMENTO *****	
CEP 65.070-830	BAIRRO/DISTRITO VINHAI	MUNICÍPIO SAO LUIS	UF MA
ENDEREÇO ELETRÔNICO ATENDIMENTO@GFXCOMERCIO.COM.BR		TELEFONE (98) 8841-9643/ (98) 8839-0983	
ENTE FEDERATIVO RESPONSÁVEL (EFR) *****			
SITUAÇÃO CADASTRAL ATIVA		DATA DA SITUAÇÃO CADASTRAL 18/07/2017	
MOTIVO DE SITUAÇÃO CADASTRAL			
SITUAÇÃO ESPECIAL *****		DATA DA SITUAÇÃO ESPECIAL *****	

Aprovado pela Instrução Normativa RFB nº 1.863, de 27 de dezembro de 2018.

Emitido no dia **25/06/2021** às **15:49:15** (data e hora de Brasília).

Página: **2/2**

USANDO da faculdade que me confere a Lei. **CERTIFICO** a requerimento de pessoa interessada que, dando busca em nossos Arquivos dos Feitos das **Varas Cíveis e Comércio**, a partir do dia primeiro (1º) do mês de janeiro (01) do ano de dois mil e onze (2011) até o dia dezesseis (16) do mês de setembro (09) do ano corrente, constatei **NÃO EXISTIR** distribuição de pedido de **Falência, Concordata, ou Recuperação Judicial ou Extrajudicial ou Insolvência Civil** contra **GEINE H C CUNHA EIRELI**, inscrita no **CNPJ** sob nº. **28.207.226/0001-87**. **CERTIFICO** finalmente que a Secretaria de Distribuição é a única existente nesta Cidade e **Termo Judiciário** de São Luís. O referido é verdade me reporto e dou fé. Dada e passada a presente Certidão na Secretaria de Distribuição a meu cargo, no Fórum “Desembargador Sarney Costa”, nesta Cidade de São Luís, Capital do Estado do Maranhão. Eu, **Gisele Meireles Mendes**, Técnico Judiciário, mat. 134577, consultei e digitei. E eu, **Anselmo de Jesus Carvalho**, Secretário Judicial da Distribuição, mat. 100073, subscrevo e assino. São Luís/MA, 16 de setembro de 2021.

ANSELMO DE JESUS CARVALHO
Secretário Judicial da Distribuição



OBSERVAÇÃO:

O CNPJ constante nesta certidão foi informado pelo solicitante. Sua titularidade deverá ser conferida pelo interessado e destinatário. Os feitos oriundos da Vara de Interesses Difusos e Coletivos terão sua competência vinculada às Varas Cíveis e/ou Fazenda, de acordo com os litigantes.

As consultas foram realizadas nos sistemas Themis PG e Processo Eletrônico Judicial (PJE) e **ABRANGE SOMENTE AS VARAS COMUNS DO TERMO JUDICIÁRIO DE SÃO LUÍS.**

Esta certidão terá validade de sessenta (60) dias (art. 198 do Código de Normas da CGJ) e emitida em uma única via, sem rasuras e mediante assinatura do servidor (art. 199 do Código de Normas da CGJ).

Certidões solicitadas, emitidas e digitalizadas virtualmente por e-mail por força da Portaria Conjunta nº 14/2020 TJMA e estendida às portarias nº 34/2020 TJMA e 01/2021 TJMA em face do período de Pandemia COVID-19, ficando desobrigado o solicitante de autenticar a referida certidão e podendo confirmar a veracidade do selo no site do TJMA (fiscalização de selos).

Fórum Desembargador “Sarney Costa”

Avenida Prof. Carlos Cunha, s/n, Calhau, São Luís/MA – CEP 65076-820 – Fone (98) 3194-5409 / 5408

CERTIDÃO ESPECÍFICA

Sistema Nacional de Registro de Empresas Mercantis - SINREM

Certificamos que as informações abaixo constam dos documentos arquivados
nesta Junta Comercial e são vigentes na data da sua expedição.

Certificamos que GEINE H C CUNHA EIRELI - ME encontra-se registrada nesta Junta Comercial, como segue:			Protocolo: MAC2101465910
NIRE 21600055512 CNPJ 28.207.226/0001-87			Situação ATIVA Status SEM STATUS
Endereço Completo TRINTA E OITO, Nº 08, xxxxx, VINHAIS - São Luís/MA - CEP 65070-830			
Arquivamentos Posteriores			
Ato	Número	Data	Descrição
002	20210814861	25/06/2021	ALTERACAO DE DADOS (EXCETO NOME EMPRESARIAL)
223	20210357134	17/03/2021	BALANCO
223	20200361392	25/05/2020	BALANCO
223	20180413953	06/06/2018	BALANCO
315	20170462544	18/07/2017	ENQUADRAMENTO DE MICROEMPRESA
091	21600055512	18/07/2017	ATO CONSTITUTIVO

Esta certidão foi emitida automaticamente em 13/09/2021, às 12:47:39 (horário de Brasília).
Se impressa, verificar sua autenticidade no <https://www.empresafacil.ma.gov.br>, com o código 5DADXGGC.



MAC2101465910

Lilian Theresa Rodrigues Mendonça
Secretário(a) Geral



CERTIDÃO SIMPLIFICADA

Sistema Nacional de Registro de Empresas Mercantis - SINREM

Certificamos que as informações abaixo constam dos documentos arquivados
nesta Junta Comercial e são vigentes na data da sua expedição.

Nome Empresarial: GEINE H C CUNHA EIRELI - ME		Protocolo: MAC2101465880		
Natureza Jurídica: Empresa Individual de Responsabilidade Limitada (de Natureza Empresária)				
NIRE (Sede) 21600055512	CNPJ 28.207.226/0001-87	Arquivamento do Ato Constitutivo 18/07/2017	Início de Atividade 08/07/2017	
Endereço Completo Rua TRINTA E OITO, Nº 08, VINHAIS - São Luís/MA - CEP 65070-830				
Objeto 47.51-2-01 COMERCIO VAREJISTA ESPECIALIZADO DE EQUIPAMENTOS E SUPRIMENTO DE INFORMATICA. 47.44-0-99 COMERCIO VAREJISTA DE MATERIAIS DE CONSTRUCAO EM GERAL. 47.53-9-00 COMERCIO VAREJISTA ESPECIALIZADO DE ELETRODOMESTICOS E EQUIPAMENTOS DE AUDIO E VIDEO. 47.59-8-01 COMERCIO VAREJISTA DE ARTIGOS DE TAPECARIA, CORTINAS E PERSIANAS. 47.61-0-03 COMERCIO VAREJISTA DE ARTIGOS DE PAPELARIA. 47.73-3-00 COMERCIO VAREJISTA DE ARTIGOS MEDICOS E ORTOPEDICOS. 47.81-4-00 COMERCIO VAREJISTA DE ARTIGOS DO VESTUARIO E ACESSORIOS. 47.89-0-05 COMERCIO VAREJISTA DE PRODUTOS SANEANTES DOMISSANITARIOS. 47.12-1-00 COMERCIO VAREJISTA DE MERCADORIAS EM GERAL, COM PREDOMINANCIA DE PRODUTOS ALIMENTICIOS ? MINIMERCADOS, MERCEARIAS E ARMAZENS. 46.45-1-01 COMERCIO ATACADISTA DE INSTRUMENTOS E MATERIAIS PARA USO MEDICO, CIRURGICO, HOSPITALAR E DE LABORATORIOS. 81.21-4-00 LIMPEZA EM PREDIOS E EM DOMICILIOS. 82.11-3-00 SERVICOS COMBINADOS DE ESCRITORIO E APOIO ADMINISTRATIVO. 85.99-6-04 TREINAMENTO EM DESENVOLVIMENTO PROFISSIONAL E GERENCIAL 63.19-4-00 PORTAIS, PROVEDORES DE CONTEUDO E OUTROS SERVICOS DE INFORMACAO NA INTERNET. 86.50-0-04 ATIVIDADES DE FISIOTERAPIA. 41.20-4-00 CONSTRUCAO DE EDIFICIOS. 43.30-4-99 OUTRAS OBRAS DE ACABAMENTO DA CONSTRUCAO. 68.21-8-01 CORRETAGEM NA COMPRA E VENDA E AVALIACAO DE IMOVEIS. 43.30-4-02 INSTALACAO DE PORTAS , JANELAS, TETOS, DIVISORIAS E ARMARIOS EMBUTIDOS DE QUALQUER MATERIAL.				
Capital R\$ 94.000,00 (noventa e quatro mil reais) Capital Integralizado R\$ 94.000,00 (noventa e quatro mil reais)		Porte ME (Microempresa)	Prazo de Duração Indeterminado	
Titular Nome GEINE HELLENE CARVALHO CUNHA	CPF 926.701.723-34	Administrador S	Início do Mandato 08/07/2017	Término do Mandato
Dados do Administrador Nome GEINE HELLENE CARVALHO CUNHA	CPF 926.701.723-34	Início do Mandato 08/07/2017	Término do Mandato	
Último Arquivamento Data 25/06/2021	Número 20210814861	Ato/eventos 002 / 021 - ALTERACAO DE DADOS (EXCETO NOME EMPRESARIAL)	Situação ATIVA Status SEM STATUS	

Esta certidão foi emitida automaticamente em 13/09/2021, às 12:45:58 (horário de Brasília).
Se impressa, verificar sua autenticidade no <https://www.empresafacil.ma.gov.br>, com o código JMEHTSVF.

MAC2101465880

Lilian Theresa Rodrigues Mendonça
Secretário Geral



MINISTÉRIO DA ECONOMIA
Secretaria Especial de Previdência e Trabalho
Secretaria de Trabalho
Subsecretaria de Inspeção do Trabalho

CERTIDÃO DE DÉBITOS
NEGATIVA

EMPREGADOR: GEINE H C CUNHA EIRELI (GFX COMERCIO & SERVICOS)

CNPJ: 28.207.226/0001-87

DATA E HORA DA EMISSÃO: 24/03/2021, às 16h32

CERTIFICA-SE, de acordo com às informações registradas no sistema CPMR - Controle de Processos de Multas e Recursos que, nesta data, **NÃO CONSTAM** débitos decorrentes de autuações em face do empregador acima identificado.

1. Esta certidão abrange todos os estabelecimentos do empregador.

2. A presente certidão não modifica a situação do empregador que conste do cadastro previsto na Portaria Interministerial MTE/SDH nº 2, de 12 de maio de 2011, que disciplina o Cadastro de Empregadores que tenham submetido trabalhadores a condições análogas a de escravo.

3. Conforme artigo 5º§ único da portaria 1421/2014 do MTE, a certidão ora instituída refletirá sempre a última situação ocorrida em cadastros administrativos pelo emitente, de modo que, havendo processos enviados à Procuradoria da Fazenda Nacional - PFN, quanto a estes, poderá ser obtida certidão perante aquele órgão, visando a demonstrar a situação atualizada dos mesmos.

4. A autenticidade desta certidão poderá ser confirmada no endereço <http://www.mte.gov.br/certidao/infracoes/debitos> utilizando o código **40xUGv4**.

5. Expedida com base na Portaria MTE nº 1.421, de 12 de setembro de 2014. Emitida gratuitamente.



PREFEITURA DE SÃO LUÍS
SECRETARIA MUNICIPAL DE FAZENDA

2021

ALVARÁ DE LICENÇA E FUNCIONAMENTO

FINALIDADE: FUNCIONAMENTO DE ESTABELECIMENTO

INSCRIÇÃO MUNICIPAL	CPF/CNPJ	NÚMERO DE CONTROLE
98229209	28.207.226/0001-87	92120212002460

RAZÃO SOCIAL

GEINE H C CUNHA EIRELI - ME

NOME FANTASIA

GFX COMERCIO & SERVICOS

LOCALIZAÇÃO

R TRINTA E OITO Nº 08, VINHAIS
65070830 -SAO LUIS-MA

INSCRIÇÃO IMOBILIÁRIA

CNAE Principal e Secundários

475120100 - COMÉRCIO VAREJISTA ESPECIALIZADO DE EQUIPAMENTOS E SUPRIMENTOS DE INFORMÁTICA

412040000 - CONSTRUCAO DE EDIFICIOS

433040200 - INSTALACAO DE PORTAS, JANELAS, TETOS, DIVISORIAS E ARMARIOS EMBUTIDOS DE QUALQUER MATERIAL

433049900 - OUTRAS OBRAS DE ACABAMENTO DA CONSTRUCAO (COM ATÉ 05 EMPREGADOS REGISTRADOS OU NÃO)

464510100 - COMERCIO ATACADISTA DE INSTRUMENTOS E MATERIAIS PARA USO MEDICO, CIRURGICO, HOSPITALAR E DE LABORATORIOS

RESTRIÇÕES

Este contribuinte está autorizado a desenvolver as atividades acima elencadas e firma compromisso, sob as penas da lei, de que conhece e atende os requisitos legais exigidos para funcionamento e exercício das atividades econômicas constantes do objeto social, no que respeita ao uso e ocupação do solo, as atividades domiciliares e restrições ao uso de espaços públicos, acessibilidade e de segurança sanitária, ambiental e de prevenção contra incêndios e pânico. O contribuinte reconhece que o não atendimento a estes requisitos acarretará a suspensão e a cassação subsequente do Alvará de Funcionamento, nos termos da legislação vigente.

NOTA: ESTE ALVARÁ DEVE SER AFIXADO EM LOCAL VISÍVEL E ACESSÍVEL À FISCALIZAÇÃO.

VALIDADE: 31/12/2021

CÓDIGO DE AUTENTICIDADE:
2F112BE670B33256A852C60C0A884866

Identificação do Contribuinte - CNPJ Matriz

CNPJ: **28.207.226/0001-87**

A opção pelo Simples Nacional e/ou SIMEI abrange todos os estabelecimentos da empresa

Nome Empresarial: **GEINE H C CUNHA EIRELI**

Situação Atual

Situação no Simples Nacional: **Optante pelo Simples Nacional desde 18/07/2017**

Situação no SIMEI: **NÃO enquadrado no SIMEI**

[+ Mais informações](#)

Períodos Anteriores

Opções pelo Simples Nacional em Períodos Anteriores: **Não Existem**

Enquadramentos no SIMEI em Períodos Anteriores: **Não Existem**

Eventos Futuros (Simples Nacional)

Não Existem

Eventos Futuros (SIMEI)

Não Existem

[Voltar](#)

[Gerar PDF](#)

REPÚBLICA FEDERATIVA DO BRASIL



ESTADO DO MARANHÃO
SECRETARIA DE ESTADO DA SEGURANÇA PÚBLICA
DELEGACIA GERAL DE POLÍCIA CIVIL
INSTITUTO DE IDENTIFICAÇÃO

NOME **GEINE HELLENE CARVALHO CUNHA**



FILIAÇÃO
FELIPE BISPO CUNHA E ARACY CARVALHO CUNHA

DATA NASCIMENTO **09/03/1981** ORGAO EXPEDIDOR **SSP/MA** FATOR RH ******
NATURALIDADE **SAO LUIS - MA**
OBSERVAÇÃO

Geine Hellenne Carvalho Cunha
ASSINATURA DO TITULAR

CARTEIRA DE IDENTIDADE

00013

LEI Nº 7.116 DE 29 DE AGOSTO DE 1983

CPF **92670172334** DNI **P-200** VIA-02
REGISTRO GERAL **000016557093-8** DATA DE EXPEDIÇÃO **19/05/2021**
REGISTRO CIVIL
SEP. JUD-N. 3.164 FLS. 65 LIV. 11 BAUX SÃO LUIS MA 2 ZONA

T. ELEITOR / ZONA / SEC CTPS / SERIE / UF

NIS / PIS / PASEP IDENTIDADE PROFISSIONAL

CERT. MILITAR

CNH CNS

MA1820622508

[Signature]
FABIO BRUNO VIEIRA CAETANO



VALIDA EM TODO O TERRITÓRIO NACIONAL



**GOVERNO DO ESTADO DO MARANHÃO
SECRETARIA DE ESTADO DA FAZENDA**

CERTIDÃO NEGATIVA DE DÍVIDA ATIVA

Nº Certidão: 061410/21

Data da

31/08/2021 09:30:01

Inscrição Estadual: 125341610

CPF/CNPJ:28207226000187

Razão Social: GEINE H C CUNHA EIRELI

Endereço: RUA TRINTA E OITO, 8 CEP: 65070830

Telefone: (98)88416359

Município: SAO LUIS

UF: MA

Certificamos que, após a realização das consultas procedidas no sistema desta Secretaria e na forma do disposto do artigo 156, da lei nº 2.231, de 29/12/1962, substanciado pelos artigos 240 a 242 da lei nº 7.799, de 19/12/2002, bem como prescreve o artigo 205 da lei nº 5.172, de 25 de outubro de 1966 (Código Tributário Nacional) não constam débitos inscritos na Dívida Ativa, em nome do sujeito passivo acima identificado.

Validade da Certidão: 120 (cento e vinte) dias: 29/12/2021.

A autenticidade desta certidão deverá ser confirmada no endereço:

<http://portal.sefaz.ma.gov.br/>, clicando no item "Certidões" e em seguida em "Validação de Certidão Negativa de Dívida Ativa".

CERTIDÃO EMITIDA GRATUITAMENTE.



Ministério da Economia
Secretaria Especial de Desburocratização, Gestão e Governo Digital
Secretaria de Gestão

Sistema de Cadastramento Unificado de Fornecedores - SICAF

Declaração

Declaramos para os fins previstos na Lei nº 8.666, de 1993, conforme documentação registrada no SICAF, que a situação do fornecedor no momento é a seguinte:

Dados do Fornecedor

CNPJ: 28.207.226/0001-87 DUNS®: 94*****61
Razão Social: GEINE H C CUNHA EIRELI
Nome Fantasia: GFX COMERCIO & SERVICOS
Situação do Fornecedor: Credenciado Data de Vencimento do Cadastro: 19/04/2022
Natureza Jurídica: EMPRESA INDIVIDUAL DE RESPONSABILIDADE LIMITADA (DE NATUREZA EMPRESÁRIA)
MEI: Não
Porte da Empresa: Micro Empresa

Ocorrências e Impedimentos

Ocorrência: Nada Consta
Impedimento de Licitar: Nada Consta

Níveis cadastrados:

I - Credenciamento

II - Habilitação Jurídica

III - Regularidade Fiscal e Trabalhista Federal

Receita Federal e PGFN Validade: 29/11/2021
FGTS Validade: 17/10/2021
Trabalhista (<http://www.tst.jus.br/certidao>) Validade: 28/11/2021

IV - Regularidade Fiscal Estadual/Distrital e Municipal

Receita Estadual/Distrital Validade: 30/12/2021
Receita Municipal Validade: 17/10/2021

V - Qualificação Técnica

VI - Qualificação Econômico-Financeira

Validade: 31/05/2022

Esta declaração é uma simples consulta e não tem efeito legal

Emitido em: 29/09/2021 11:46

CPF: 926.701.723-34 Nome: GEINE HELLENE CARVALHO CUNHA

Ass: _____

**DECLARAÇÃO DE SUJEIÇÃO ÀS CONDIÇÕES ESTABELECIDAS NO EDITAL E
DE INEXISTÊNCIA DE FATOS SUPERVENIENTES IMPEDITIVOS DA
HABILITAÇÃO**

1

GEINE H C CUNHA EIRELI ME, inscrita no CNPJ 28.207.226.0001-87 por intermédio de seu representante legal o(a) Sra. GEINE HELLENE CARVALHO CUNHA portador(a) da Carteira de Identidade nº 16557093-8 SSP/MA e CPF nº 926.701.723- 34, DECLARA EXPRESSAMENTE QUE SE SUJEITA ÀS CONDIÇÕES ESTABELECIDAS NO EDITAL ACIMA CITADO E QUE ACATARÁ INTEGRALMENTE QUALQUER DECISÃO QUE VENHA A SER TOMADA PELO LICITADOR QUANTO À QUALIFICAÇÃO APENAS DAS PROPONENTES QUE TENHAM ATENDIDO ÀS CONDIÇÕES ESTABELECIDAS NO EDITAL E QUE DEMONSTREM INTEGRAL CAPACIDADE DE EXECUTAR O FORNECIMENTO DO BEM PREVISTO. DECLARA, AINDA, PARA TODOS OS FINS DE DIREITO, A INEXISTÊNCIA DE FATOS SUPERVENIENTES IMPEDITIVOS DA HABILITAÇÃO OU QUE COMPROMETA A IDONEIDADE DA PROPONENTE NOS TERMOS DO ARTIGO 32, PARÁGRAFO 2º, E ARTIGO 97 DA LEI Nº 8.666, DE 21 DE JUNHO DE 1993, E ALTERAÇÕES SUBSEQUENTES.

Geine Hellene Carvalho Cunha

Geine Hellene Carvalho Cunha
(REPRESENTANTE LEGAL/ADMINISTRADORA)

Representante Legal
CPF: 926.701.72334

RG: 16557093-8 SSP/MA

E-mail: atendimento@gfxcomercio.com.br

Rua 38, Nº 08 – Quadra 27 – Vinhais - CEP: 65070-830

Fone: (98) 988419643/ 33047548 - São Luís - MA

**MODELO DE DECLARAÇÃO NOS TERMOS DO INCISO XXXIII DO ARTIGO 7º DA
CONSTITUIÇÃO FEDERAL**

2

GEINE H C CUNHA EIRELI ME, inscrita no CNPJ 28.207.226.0001-87 por intermédio de seu representante legal o(a) Sra. GEINE HELLENE CARVALHO CUNHA portador(a) da Carteira de Identidade nº 16557093-8 SSP/MA e CPF nº 926.701.723- 34, DECLARA, PARA FINS DO DISPOSTO NO INC. V DO ART. Nº 27 DA LEI Nº 8.666, DE 21 DE JUNHO DE 1993, ACRESCIDO PELA LEI Nº 9.854, DE 27 DE OUTUBRO DE 1999, QUE NÃO EMPREGA MENOR DE DEZOITO ANOS EM TRABALHO NOTURNO, PERIGOSO OU INSALUBRE E NÃO EMPREGA MENOR DE DEZESSEIS ANOS. RESSALVA: EMPREGA MENOR, A PARTIR DE QUATORZE ANOS, NA CONDIÇÃO DE APRENDIZ ()1.

(X) NÃO SE APLICA.

Geine Hellene Carvalho Cunha

(REPRESENTANTE LEGAL/ADMINISTRADORA)

Representante Legal
CPF: 926.701.723-34

RG: 16557093-8 SSP/MA

DECLARAÇÃO DE ELABORAÇÃO INDEPENDENTE DE PROPOSTA

GEINE H C CUNHA EIRELI ME, inscrita no CNPJ 28.207.226.0001-87 por intermédio de seu representante legal o(a) Sra. GEINE HELLENE CARVALHO CUNHA portador(a) da Carteira de Identidade nº 16557093-8 SSP/MA e CPF nº 926.701.723- 34, DECLARA, SOB AS PENAS DA LEI, EM ESPECIAL O ART. 299 DO CÓDIGO PENAL BRASILEIRO, QUE:

A) A PROPOSTA APRESENTADA PARA PARTICIPAR DO PREGÃO ELETRÔNICO Nº XXXX/2021- SRP, FOI ELABORADA DE MANEIRA INDEPENDENTE (PELO LICITANTE), E O CONTEÚDO DA PROPOSTA NÃO FOI, NO TODO OU EM PARTE, DIRETA OU INDIRETAMENTE, INFORMADO, DISCUTIDO OU RECEBIDO DE QUALQUER OUTRO PARTICIPANTE POTENCIAL OU DE FATO DO PREGÃO ELETRÔNICO Nº XXXX/2021-SRP, POR QUALQUER MEIO OU POR QUALQUER PESSOA;

B) A INTENÇÃO DE APRESENTAR A PROPOSTA ELABORADA PARA PARTICIPAR DO PREGÃO ELETRÔNICO Nº XXXX/2021-SRP NÃO FOI INFORMADA, DISCUTIDA OU RECEBIDA DE QUALQUER OUTRO PARTICIPANTE POTENCIAL OU DE FATO DO PREGÃO ELETRÔNICO Nº XXXX/2021-SRP, POR QUALQUER MEIO OU POR QUALQUER PESSOA;

C) QUE NÃO TENTOU, POR QUALQUER MEIO OU POR QUALQUER PESSOA, INFLUIR NA DECISÃO DE QUALQUER OUTRO PARTICIPANTE POTENCIAL OU DE FATO DO PREGÃO ELETRÔNICO Nº XXXX/2021-SRP QUANTO A PARTICIPAR OU NÃO DA REFERIDA LICITAÇÃO;

D) QUE O CONTEÚDO DA PROPOSTA APRESENTADA PARA PARTICIPAR DO PREGÃO ELETRÔNICO Nº XXXX/2021-SRP NÃO SERÁ, NO TODO OU EM PARTE, DIRETA OU INDIRETAMENTE, COMUNICADO OU DISCUTIDO COM QUALQUER OUTRO PARTICIPANTE POTENCIAL OU DE FATO DO PREGÃO ELETRÔNICO

E-mail: atendimento@gfxcomercio.com.br

Rua 38, Nº 08 – Quadra 27 – Vinhais - CEP: 65070-830

Fone: (98) 988419643/ 33047548 - São Luís - MA



E) QUE O CONTEÚDO DA PROPOSTA APRESENTADA PARA PARTICIPAR DO PREGÃO ELETRÔNICO Nº XXXX/2021-SRP NÃO FOI, NO TODO OU EM PARTE, DIRETA OU INDIRETAMENTE, INFORMADO, DISCUTIDO OU RECEBIDO DE QUALQUER INTEGRANTE DESTE PREGÃO, ANTES DA ABERTURA OFICIAL DAS PROPOSTAS; E F) QUE ESTÁ PLENAMENTE CIENTE DO TEOR E DA EXTENSÃO DESTA DECLARAÇÃO E QUE DETÉM PLENOS PODERES E INFORMAÇÕES PARA FIRMÁ-LA.

Geine Hellene Carvalho Cunha

Geine Hellene Carvalho Cunha
(REPRESENTANTE LEGAL/ADMINISTRADORA)

Representante Legal
CPF: 92670172334
CPF: 926.701.723-34

RG: 16557093-8 SSP/MA

DECLARAÇÃO DO PORTE DA EMPRESA (MICROEMPRESA OU EMPRESA DE PEQUENO PORTE)

GEINE H C CUNHA EIRELI ME, inscrita no CNPJ 28.207.226.0001-87 por intermédio de seu representante legal o(a) Sra. GEINE HELLENE CARVALHO CUNHA portador(a) da Carteira de Identidade nº 16557093-8 SSP/MA e CPF nº 926.701.723- 34, DECLARA, SOB AS PENALIDADES DA LEI, QUE SE ENQUADRA COMO MICROEMPRESA OU EMPRESA DE PEQUENO PORTE, NOS TERMOS DO ART. 3º DA LEI COMPLEMENTAR Nº 123 DE 14 DE DEZEMBRO DE 2006, ESTANDO APTA A FRUIR OS BENEFÍCIOS E VANTAGENS LEGALMENTE INSTITUÍDAS POR NÃO SE ENQUADRAR EM NENHUMA DAS VEDAÇÕES LEGAIS IMPOSTAS PELO § 4º DO ART. 3º DA LEI COMPLEMENTAR Nº 123 DE 14 DE DEZEMBRO DE 2006. DECLARO, PARA FINS DA LC 123/2006 E SUAS ALTERAÇÕES, SOB AS PENALIDADES DESTA, SER:

() MICROEMPRESA – RECEITA BRUTA ANUAL IGUAL OU INFERIOR A 360.000,00 E ESTANDO APTA A FRUIR OS BENEFÍCIOS E VANTAGENS LEGALMENTE INSTITUÍDAS POR NÃO SE ENQUADRAR EM NENHUMA DAS VEDAÇÕES LEGAIS IMPOSTAS PELO § 4º DO ART. 3º DA LEI COMPLEMENTAR Nº 123/06 ALTERADA PELA LC 147/2014.

(X) EMPRESA DE PEQUENO PORTE – RECEITA BRUTA ANUAL SUPERIOR A 360.000,00 E IGUAL OU INFERIOR A 4.800.000,00 VALORES, ESTANDO APTA A FRUIR OS BENEFÍCIOS E VANTAGENS LEGALMENTE INSTITUÍDAS POR NÃO SE ENQUADRAR EM NENHUMA DAS VEDAÇÕES LEGAIS IMPOSTAS PELO § 4º DO ART. 3º DA LEI COMPLEMENTAR Nº 123/06 ALTERADA PELA LC 147/2014.

OBSERVAÇÕES:

- ESTA DECLARAÇÃO PODERÁ SER PREENCHIDA SOMENTE PELA LICITANTE ENQUADRADA COMO ME OU EPP, NOS TERMOS DA LC 123, DE 14 DE DEZEMBRO DE 2006;



COMÉRCIO & SERVIÇOS



GEINE H C CUNHA EIRELI - ME CNPJ 28.207.226/0001-87

Insc. Estadual 12.534.161-0

- A NÃO APRESENTAÇÃO DESTA DECLARAÇÃO SERÁ INTERPRETADA COMO NÃO ENQUADRAMENTO DA LICITANTE COMO ME OU EPP, NOS TERMOS DA LC Nº 123/2006, OU A OPÇÃO PELA NÃO UTILIZAÇÃO DO DIREITO DE TRATAMENTO DIFERENCIADO.

Geine Hellene Carvalho Cunha

Geine Hellene Carvalho Cunha
(REPRESENTANTE LEGAL/ADMINISTRADORA)

Representante Legal
CPF: 926.701.723-34

RG: 16557093-8 SSP/MA

E-mail: atendimento@gfxcomercio.com.br

Rua 38, Nº 08 – Quadra 27 – Vinhais - CEP: 65070-830

Fone: (98) 988419643/ 33047548 - São Luís - MA

DECLARAÇÃO DE IDONEIDADE

GEINE H C CUNHA EIRELI ME, inscrita no CNPJ 28.207.226.0001-87 por intermédio de seu representante legal o(a) Sra. GEINE HELLENE CARVALHO CUNHA portador(a) da Carteira de Identidade nº 16557093-8 SSP/MA e CPF nº 926.701.723- 34, DECLARA NÃO TER RECEBIDO DO MUNICÍPIO DE DESTE PREGAO OU DE QUALQUER OUTRA ENTIDADE DA ADMINISTRAÇÃO DIRETA OU INDIRETA, EM ÂMBITO FEDERAL, ESTADUAL E MUNICIPAL, SUSPENSÃO TEMPORÁRIA DE PARTICIPAÇÃO EM LICITAÇÃO E OU IMPEDIMENTO DE CONTRATAR COM A ADMINISTRAÇÃO, ASSIM COMO NÃO TER RECEBIDO DECLARAÇÃO DE INIDONEIDADE PARA LICITAR E OU CONTRATAR COM A ADMINISTRAÇÃO FEDERAL, ESTADUAL E MUNICIPAL.

Geine Hellene Carvalho Cunha

Geine Hellene Carvalho Cunha
(REPRESENTANTE LEGAL/ADMINISTRADORA)

Representante Legal
CPF: 926.701.723-34

RG: 16557093-8 SSP/MA

DECLARAÇÃO DE CUMPRIMENTO DOS REQUISITOS DE HABILITAÇÃO

GEINE H C CUNHA EIRELI ME, inscrita no CNPJ 28.207.226.0001-87 por intermédio de seu representante legal o(a) Sra. GEINE HELLENE CARVALHO CUNHA portador(a) da Carteira de Identidade nº 16557093-8 SSP/MA e CPF nº 926.701.723- 34, DECLARA, EM CONFORMIDADE COM A LEI Nº 10.520/02, QUE CUMPRE TODOS OS REQUISITOS PARA HABILITAÇÃO PARA ESTE CERTAME.

8

Geine Hellene Carvalho Cunha

Geine Hellene Carvalho Cunha
(REPRESENTANTE LEGAL/ADMINISTRADORA)

Representante Legal
CPF: 926.701.723-34

RG: 16557093-8 SSP/MA

DECLARAÇÃO DE SUSTENTABILIDADE AMBIENTAL

GEINE H C CUNHA EIRELI ME, inscrita no CNPJ 28.207.226.0001-87 por intermédio de seu representante legal o(a) Sra. GEINE HELLENE CARVALHO CUNHA portador(a) da Carteira de Identidade nº 16557093-8 SSP/MA e CPF nº 926.701.723-34, DECLARA para fins do **DESTE PREGÃO**, que expressamente, sob as penalidades cabíveis, que atende aos critérios de sustentabilidade ambiental, respeitando os critérios estabelecidos no Edital e Termo de Referência, as normas de proteção do meio ambiente, conforme estabelece a Instrução Normativa nº 01, de 19 de janeiro de 2010, nos casos em que a referida instrução se aplica ao objeto.

9

Geine Hellene Carvalho Cunha

Geine Hellene Carvalho Cunha
(REPRESENTANTE LEGAL/ADMINISTRADORA)

Representante Legal
CPF: 926.701.723-34

RG: 16557093-8 SSP/MA

DECLARAÇÃO DE ME/EPP/COOPERATIVA E EQUIPARADOS

GEINE H C CUNHA EIRELI ME, inscrita no CNPJ 28.207.226.0001-87 por intermédio de seu representante legal o(a) Sra. GEINE HELLENE CARVALHO CUNHA portador(a) da Carteira de Identidade nº 16557093-8 SSP/MA e CPF nº 926.701.723-34, DECLARA sob as penas da Lei, que cumpre os requisitos estabelecidos no Art. 3º da Lei Complementar nº 123, de 14 de dezembro de 2006, alterada pela Lei nº 11.488, de 15 de junho de 2007, em seu Art. 34, que esta Empresa/Cooperativa/Equiparado está apta a usufruir do tratamento favorecido estabelecido nos artigos 42 ao 49 da referida Lei Complementar, conforme disposto no Edital e anexos **DESTE PREGÃO**.

10

Geine Hellene Carvalho Cunha

Geine Hellene Carvalho Cunha
(REPRESENTANTE LEGAL/ADMINISTRADORA)

Representante Legal
CPF: 926.701.72334
CPF: 926.701.723-34

RG: 16557093-8 SSP/MA

E-mail: atendimento@gfxcomercio.com.br

Rua 38, Nº 08 – Quadra 27 – Vinhais - CEP: 65070-830

Fone: (98) 988419643/ 33047548 - São Luís - MA

**DECLARAÇÃO DE INEXISTÊNCIA DE
RELAÇÃO FAMILIAR OU PARENTESCO COM INTEGRANTES DO PODER
MUNICIPAL/ESTADUAL OU FEDERAL**

11

GEINE H C CUNHA EIRELI ME, inscrita no CNPJ 28.207.226.0001-87 por intermédio de seu representante legal o(a) Sra. GEINE HELLENE CARVALHO CUNHA portador(a) da Carteira de Identidade nº 16557093-8 SSP/MA e CPF nº 926.701.723-34 DECLARA: que, os sócios da empresa não são pessoas ligadas a integrantes do poder Municipal/ Estadual Ou Federal, por laço de matrimônio ou parentesco afim ou consanguíneo até o terceiro grau.

Geine Hellene Carvalho Cunha

(REPRESENTANTE LEGAL/ADMINISTRADORA)

Representante Legal
CPF: 926.701.72334
CPF: 926.701.723-34

RG: 16557093-8 SSP/MA

TERMO DE CIÊNCIA

- 1) Declaro estar ciente da obrigatoriedade de encaminhar junto com a nota fiscal/fatura, as certidões de regularidade fiscal/ trabalhista (conforme estabelecido no item 6 deste instrumento) e esta ordem (devidamente assinada).
- 2) Declaro estar ciente das obrigações contraídas, principalmente quanto ao prazo máximo para entrega/ execução, sob pena das combinações legais aplicáveis a espécie.
- 3) Declaro ainda, estar ciente que os prazos estabelecidos nesta ordem, iniciar-sessão a partir do primeiro dia útil após confirmação do recebimento desta via e-mail ou presencialmente, a que ocorrer primeiro.

Geine Hellene Carvalho Cunha

Geine Hellene Carvalho Cunha
(REPRESENTANTE LEGAL/ADMINISTRADORA)

Representante Legal
CPF: 92670172334
CPF: 926.701.723-34

RG: 16557093-8 SSP/MA

E-mail: atendimento@gfxcomercio.com.br

Rua 38, Nº 08 – Quadra 27 – Vinhais - CEP: 65070-830

Fone: (98) 988419643/ 33047548 - São Luís - MA

DECLARAÇÃO DE EMPREGABILIDADE DE DEFICIENTES

GEINE H C CUNHA EIRELI ME, inscrita no CNPJ 28.207.226.0001-87 por intermédio de seu representante legal o(a) Sra. GEINE HELLENE CARVALHO CUNHA portador(a) da Carteira de Identidade nº 16557093-8 SSP/MA e CPF nº 926.701.723-34. DECLARA para os devidos fins que possui em seu quadro de empregados um percentual mínimo de 5% de pessoas portadoras de deficiência, de acordo com o disposto no art. 28, §6º da Constituição.

13

Geine Hellene Carvalho Cunha

Geine Hellene Carvalho Cunha
(REPRESENTANTE LEGAL/ADMINISTRADORA)

Representante Legal
CPF: 926.701.723-34

RG: 16557093-8 SSP/MA

DECLARAÇÃO CONSOLIDADA DE DESIMPEDIMENTO

GEINE H C CUNHA EIRELI (GFX COMERCIO) com sede a rua 38 8 Vinhais – São Luis – MA CEP 65070-830, Gerida por sua administradora GEINE HELLENE CARVALHO CUNHA CPF 926.701.723-34 FIRMO E DECLARO, para todos os fins de direito e sob minha inteira responsabilidade, a qual assina de maneira espontânea, sem coação, ameaça, dolo, erro, lesão, fraude, estado de perigo, constrangimento, ou qualquer outro tipo de vício de consentimento, sendo-o feito de forma de livre e espontânea vontade, que cumpro plenamente os requisitos de habilitação do art. 4º, inciso VII, da Lei Federal nº. 10.520/02, e ainda:

14

Declaro pleno conhecimento do Edital e total concordância com suas Cláusulas, tendo plena consciências dos prazos legais para discordância;

Que todas as afirmações, declarações, ações orais ou manuscritas são verdadeiras e compreendo que se falsa for, estarei sujeito às penalidades previstas no art. 299 do Código Penal Brasileiro;

Que todos os documentos, certidões, atos de qualquer espécie, são verdadeiros, e compreendo que se falso for, estarei sujeito às penalidades previstas no art. 301 a 305 e 307 do Código Penal Brasileiro;

Que os preços praticados foram calculados considerando todos os impostos, obrigações fiscais, taxas, contribuições, despesas e custos;

Que a proponente e seus sócios não praticaram em momento algum a ação prevista no art. 95 da Lei nº. 8.666/93, neste certame;

Que não temos em nosso quadro técnico ou societário, pessoa que se enquadre nos impedimentos do art. 9º da Lei nº. 8.666/93;

E-mail: atendimento@gfxcomercio.com.br

Rua 38, Nº 08 – Quadra 27 – Vinhais - CEP: 65070-830

Fone: (98) 988419643/ 33047548 - São Luís - MA

Que tenho ciência da obrigação de acompanhar o controle dos contratos e que a entrega em quantidades maiores do que as estabelecidas no instrumento contratual não cria ônus para a administração, não cabendo realizar qualquer cobrança;

15

Autorizo o Pregoeiro do Pregão em tela a realizar diligências sobre a veracidade dos documentos acostados a este certame, obter cópias e informações da empresa e seus sócios, para fins de verificar a veracidade de documentos de habilitação, escrituração fiscal, capital social, patrimônio líquido, etc., podendo realizar tais diligências junto à Receita Federal do Brasil – RFB, Juntas Comerciais, Secretarias de Fazendas Estadual ou Municipal, Contadores responsáveis, podendo requerer destes, cópia de certidão de inteiro teor de qualquer natureza, nos termos da Portaria RFB Nº 1384, de 09 de Setembro de 2016;

Que entregarei no prazo de 24 (vinte e quatro) horas, a contar da solicitação, quaisquer documentos diligenciados pelo Pregoeiro, que seja protegido por sigilo fiscal, como o Imposto de Renda, com a finalidade de comprovar a veracidade de dados indicados nas peças acostadas na proposta e documentos de habilitação, tais como custos, capital social, patrimônio líquido, conta caixa, conta banco, investimentos, e demais documentos que a administração publicar entender cabível solicitar.

Que atendo aos critérios de qualidade ambiental e sustentabilidade socioambiental, respeitando as normas de proteção do meio ambiente, em conformidade com as Leis Ambientais vigentes.

Que tenho conhecimento e concordo plenamente que na eventual negação de assinar a ATA de Registro de Preço ou o Contrato, ser penalizado com suspensão de licitar com o Município pelo prazo de 12 (doze) meses, com inclusão da penalidade no Cadastro de Empresas Inidôneas e Suspensa, sem prévio processo administrativo, independente de outras penalidades decorrentes de processo administrativo ou judicial.

16

Declaro sob as penalidades da Lei que não estou impedido de licitar com a administração pública e não sofri quaisquer penalidades de suspensão, conforme registro no Cadastro de Empresas Inidôneas e Suspensas – CEIS, do Portal da Transparência do Governo Federal; Governos Estaduais e com o Governo Municipal, em qualquer dos seus poderes;

Declaro que conheço as várias leis e convenções aplicáveis no Brasil que proíbem atos de corrupção e outros atos lesivos contra a administração pública, dentre elas a Convenção Anticorrupção da OCDE, a Convenção das Nações Unidas contra a Corrupção (Decreto Federal nº 5.687/06), o Código Penal Brasileiro, a Lei de Improbidade Administrativa (Lei nº 8.429/1992), Lei nº 9.613/98 e a Lei nº 12.846/2013, doravante denominadas, em conjunto, “Leis Anticorrupção”. Em todas as atividades e atos relacionados à execução do presente Certame, comprometo-me a cumprir e fazer cumprir, por mim e por meus administradores, colaboradores e terceiros, rigorosamente, as Leis Anticorrupção.

Obrigo-me, de forma irrevogável, a não prometer, oferecer, dar, patrocinar, incentivar, obrigar ou concordar, direta ou indiretamente, com subornos, fraudes, tráfico de influência, extorsão, vantagem indevida (seja em dinheiro, presentes, descontos, favores ou qualquer outra coisa de valor), a agente público, ou a terceira pessoa a ele relacionada, nem

praticar quaisquer dos atos vedados pelas Leis Anticorrupção.

Comprometo-me, ainda, a adotar as melhores práticas de governança com o objetivo de prevenir atos de corrupção, fraude, práticas ilícitas ou lavagem de dinheiro, de acordo o disposto no artigo 7º, inciso VIII, da Lei nº 12.846/2013 e na Lei nº 9.613/98 e suas respectivas modificações e regulamentações.

17

Observo e farei observar, por nossos fornecedores, prepostos, empregados, colaboradores em geral, prestadores e subcontratados, se admitida subcontratação, o mais alto padrão de ética e integridade durante todo o processo de contratação e execução deste Contrato. É nosso dever treinar nossos empregados e colaboradores em geral acerca de condutas éticas e do combate à corrupção.

Declaro que nos últimos 05 (cinco) anos não fui objeto de nenhuma investigação, inquérito ou processo administrativo ou judicial relacionado ao descumprimento das Leis Anticorrupção ou de lavagem de dinheiro, e que minha atividade está em conformidade com estas leis.

Declaro, ainda, que não há qualquer agente público ou pessoa a ele relacionada que receberá, direta ou indiretamente, benefícios ou vantagens em decorrência do presente Certame, assumindo inteiramente total responsabilidade por ações dolosas ou culposas que venham a caracterizar crime de improbidade administrativa, independente de processo em trânsito e julgado.

Tenho ciência que qualquer violação das Leis Anticorrupção ou da presente Cláusula (Leis Anticorrupção) - será considerada uma infração grave a este Certame, consistindo justa causa para rescisão motivada de



eventual contratação, conferindo a Contratante o direito de declarar rescindido imediatamente o presente Contrato, sem qualquer ônus ou penalidade, ficando a Contratada responsável pelas perdas e danos a que der causa, nos termos da lei.

Que conheço os preceitos da Lei Federal nº. 8.429/1992 – Lei de Improbidade Administrativa, da Lei 8.666/1993, especialmente os arts. 86 a 108, Lei 12.846/13 – Lei Anticorrupção, Lei n. 8.137/90 – Crimes de Ordem tributária.

18

Que a proposta apresentada para participar do presente Certame foi elaborada de maneira independente pelo proponente, e o conteúdo da proposta não foi, no todo ou em parte, direta ou indiretamente, informado, discutido ou recebido de qualquer outro participante potencial ou por qualquer meio ou por qualquer pessoa;

Declaro que cumprimos o disposto no inciso XXXIII, do art. 7º da Constituição Federal, será comprovado mediante documento firmado pelo interessado ou seu representante legal, em que declare, sob as penas da lei, que não emprega mão-de-obra que constitua violação ao disposto naquele preceito constitucional, salvo na qualidade de jovem aprendiz nos termos da legislação específica.

Declaro, por fim, que estou plenamente ciente do teor e da extensão desta declaração e que detenho plenos poderes e informações para firmá-la



Geine Hellene Carvalho Cunha

Geine Hellene Carvalho Cunha
(REPRESENTANTE LEGAL/ADMINISTRADORA)

Representante Legal
CPF: 926.701.723-34

RG: 16557093-8 SSP/MA

DECLARAÇÃO GEORREFERENCIADAS

GEINE H C CUNHA EIRELI ME, inscrita no CNPJ 28.207.226.0001-87 por intermédio de seu representante legal o(a) Sra. GEINE HELLENE CARVALHO CUNHA portador(a) da Carteira de Identidade nº 16557093-8 SSP/MA e CPF nº 926.701.723- 34. DECLARO que está localizada e em pleno funcionamento no endereço abaixo, sendo o local adequado e compatível para o cumprimento do objeto, conforme fotos em anexo do prédio e suas instalações. Declaro ainda que a empresa dispõe de escritório dotado de instalações, recursos humanos e mobiliários pertinentes as suas atividades, bem como **possui outro anexo para atividades relacionadas a serviços de mecânica e afins.**

20

LOCALIZACAO DA EMPRESA:

ENDEREÇO: RUA 38, QUADRA 27, CASA 8 – VINHAIS CIDADE/ESTADO: SÃO LUIS –
MA

CEP: 65070-830

TELEFONE: 55 98 9 8841-9643

PONTOS DE REFERÊNCIA: Próximo a igreja católica – São Maximiliano

Lat: -3.7469 Lon: -38.7555



21

E-mail: atendimento@gfxcomercio.com.br

Rua 38, Nº 08 – Quadra 27 – Vinhais - CEP: 65070-830

Fone: (98) 988419643/ 33047548 - São Luís - MA

DECLARAÇÃO DE QUADRO SOCIETÁRIO

GEINE H C CUNHA EIRELI ME, inscrita no CNPJ 28.207.226.0001-87 por intermédio de seu representante legal o(a) Sra. GEINE HELLENE CARVALHO CUNHA portador(a) da Carteira de Identidade nº 16557093-8 SSP/MA e CPF nº 926.701.723- 34. DECLARO, que não possui em seu quadro societário, servidor público da ativa, ou empregado de empresa pública ou de sociedade de economia mista, em atendimento à vedação disposta no inciso XII do artigo 18 da Lei Federal nº 12.708/2012, sendo de inteira responsabilidade do licitante, a fiscalização desta vedação.

22

São Luis, 11 de Agosto de 2021.

Geine Hellene Carvalho Cunha

Geine Hellene Carvalho Cunha
(REPRESENTANTE LEGAL / ADMINISTRADORA)

Representante Legal
CPF: 926.701.72334
CPF: 926.701.723-34

RG: 16557093-8 SSP/MA