

Esmaltec

ELETRDOMÉSTICOS

GUIA DO USUÁRIO

BEBEDOUROS
EGM30 / EGC35B



Esmaltec lig®

0800 275 1414

0800 275 0707 (ligações de celular)

www.esmaltec.com.br

Estamos constantemente nomeando novos Postos Autorizados para melhor atendê-lo. Para obter informações atualizadas sobre o Serviço Autorizado acesse www.esmaltec.com.br ou ligue para o serviço de atendimento **Esmaltec Lig**.

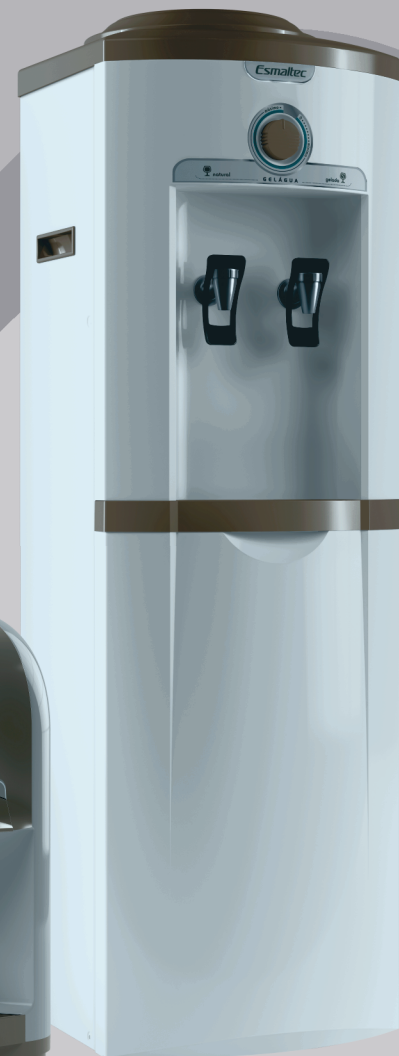

IMAGENS MERAMENTE ILUSTRATIVAS



EdsonQueiroz

Índice

Você acaba de adquirir um produto com a qualidade ESMALTEC. Os nossos bebedouros foram desenvolvidos de acordo com os mais elevados padrões de qualidade, baseado em normas técnicas nacionais (ABNT/NBR) e internacionais (IEC 60335-1).

A ESMALTEC oferece ao consumidor uma linha completa de produtos com qualidade e desempenho assegurados.

Este guia foi elaborado para lhe ajudar a manter e entender o seu produto. Para fazer uso correto e eficaz é necessário ler o Guia do Usuário antes de utilizar o produto pela 1ª vez.

O aparelho destina-se ao uso com água que atende à legislação vigente.

Se houver dúvidas, ligue gratuitamente para o SAC (Serviço de Atendimento ao Consumidor) através do Esmaltec Lig 0800 275 1414, pois teremos a satisfação de atendê-lo(a)!

LEMBRE-SE de que é importante **guardar sua Nota Fiscal de compra**, pois a garantia só é válida mediante apresentação da mesma no **SAE - (Serviço Autorizado Esmaltec)**.

Conheça seu bebedouro: : : : : pág. 1
 Instalação : : : : : pág. 2
 Instruções de uso: : : : : pág. 3
 Limpeza : : : : : pag. 4
 Especificações técnicas : : : : : pág. 4
 Soluções práticas : : : : : pág. 5
 Certificado de garantia: : : : : pág. 6



Atenção:
Leia o manual do produto antes do uso.

Em caso de dúvidas ligue para o nosso SAC 0800 275 1414.

FÁBRICA / FACTORY:
 Esmaltec S/A
 Av. Parque Oeste, 2130
 CEP 61939-120 / Maracanaú - CE
 CNPJ 02.948.030/0002-30
 e-mail: esmaltec@esmaltec.com.br
 home page: www.esmaltec.com.br

Na hora de receber seu produto ESMALTEC, seja tão exigente e minucioso quanto na hora da compra. Examine cuidadosamente o produto que você está recebendo. **A ESMALTEC fabrica o melhor e assegura a qualidade dos seus produtos, mas eventuais problemas de transporte poderão ocasionar danos no seu produto.** Em caso de danos verificados no recebimento, entre em contato com o SAE (Serviço Autorizado Esmaltec) mais próximo.

Antes de ler o Guia do Usuário, identifique o código do seu produto na etiqueta de dados técnicos localizada na parte traseira do seu produto.

Para identificar o código do produto **observe o campo “Modelo”** da etiqueta de dados técnicos, conforme figura abaixo. **Exemplo: Bebedouro de Coluna, modelo EGC35B.**

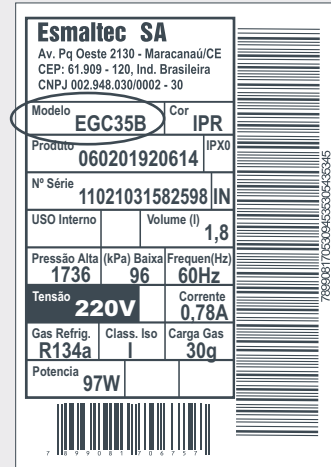

Utilize este código para localizar o seu produto na Tabela de Dados Técnicos.

Conheça seu bebedouro

Modelo EGM30

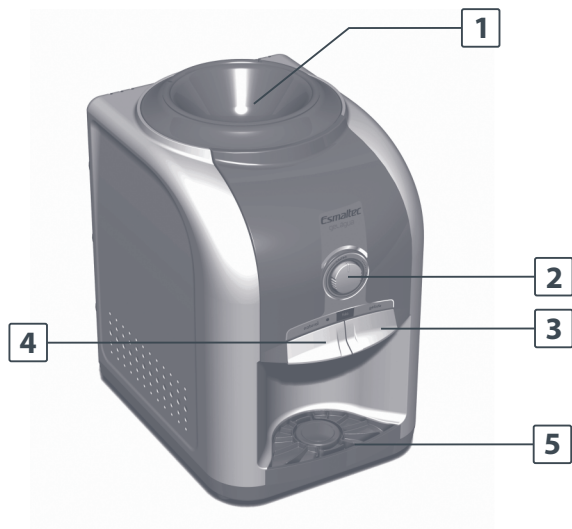

- 1 - Suporte Easy Open removível para limpeza
- 2 - Botão do termostato para controle de temperatura
- 3 - Tecla água gelada
- 4 - Tecla água natural
- 5 - Aparador de água removível para limpeza

Modelo EGC35B

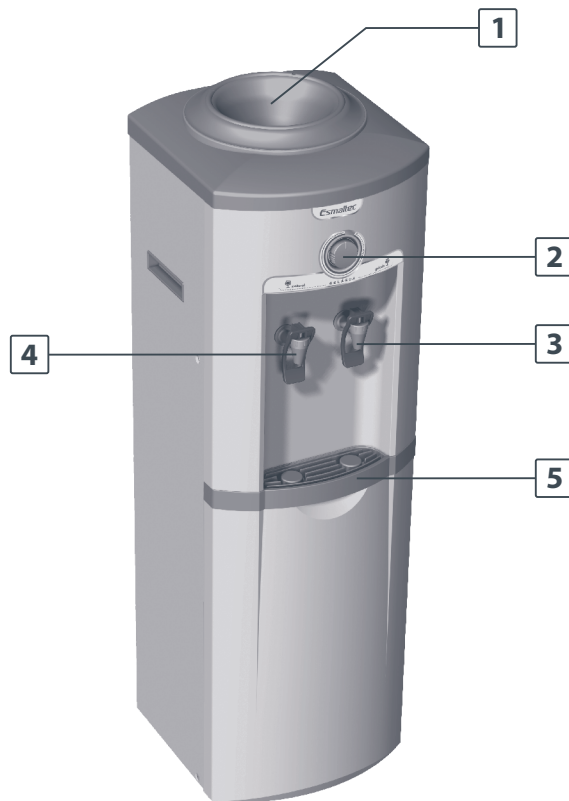

- 1 - Suporte Easy Open removível para limpeza
- 2 - Botão do termostato para controle de temperatura
- 3 - Tecla água gelada
- 4 - Tecla água natural
- 5 - Aparador de água removível para limpeza

Instalação

Localização

! Este bebedouro é destinado apenas para uso doméstico!

Instale seu bebedouro em local ventilado, fora da ação direta dos raios solares ou de objetos que irradiam calor como estufas, fogões, lareiras, etc. É fundamental a boa circulação de ar pelo condensador, que não deve ser obstruído, caso contrário comprometerá o desempenho do bebedouro (Fig.1).

Recomenda-se uma distância mínima de 5cm das paredes e dos móveis.

O aparelho deve ser instalado em local plano e nivelado (horizontal), podendo ainda ser colocado sobre uma base. Certifique-se de que o produto está bem apoiado, para que ele não escorregue. Nossos bebedouros foram fabricados para uso exclusivamente doméstico e possuem grau de proteção IPX0.

Este aparelho não se destina à utilização por pessoas (inclusive crianças) com capacidades físicas, sensoriais ou mentais reduzidas, ou por pessoas com falta de experiência e conhecimento, a menos que tenham recebido instruções referentes à utilização do aparelho ou estejam sob a supervisão de uma pessoa responsável pela sua segurança.

Recomenda-se que as crianças sejam vigiadas para assegurar que elas não estejam brincando com o aparelho.

Fixação do modelo EGC35B

! Parafusos e buchas para fixação não acompanham o produto.

Para proporcionar maior segurança, o modelo EGC35B deve ser fixado na parede por meio de um suporte que está localizado na parte traseira do bebedouro (Fig.1).

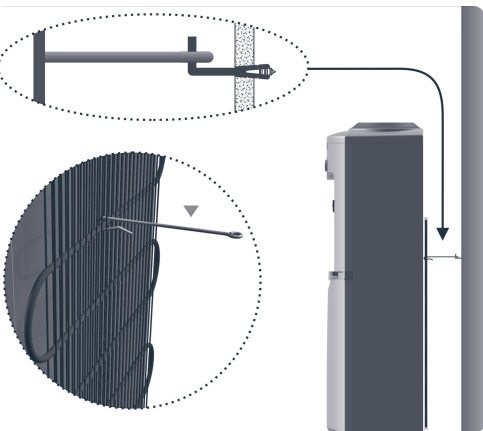

Fig. 1

Ligação elétrica

! Todos os nossos produtos fabricados para o mercado nacional obedecem ao novo Padrão Brasileiro de Plugues e Tomadas conforme Norma ABNT 14136.

Os bebedouros Esmaltec tem “classe de isolamento 1”, utilizando em sua rede elétrica o plugue tripolar (Fig. 2). **NÃO REMOVA O PINO DE ATERRAMENTO DO PLUGUE DO SEU PRODUTO** (Fig. 3). A não utilização do plugue com aterramento resulta em risco de acidente ao usuário bem como a perda da garantia.

! Não nos responsabilizamos pelo uso indevido da instalação elétrica, em desacordo com a Norma ABNT 14136.

O bebedouro deve ser ligado em tomada exclusiva (Fig. 4), verificando a voltagem na etiqueta atrás do produto, e adequadamente aterrado, conforme NBR 5410.

Se o cordão de alimentação está danificado, ele deve ser substituído pelo fabricante ou agente autorizado ou pessoa qualificada, afim de evitar riscos.



Fig. 2



Fig. 3

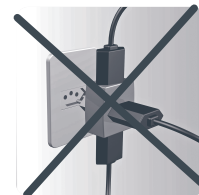

Fig. 4

Cuidados Gerais

Compromisso com o meio ambiente

▶ Desenvolvemos eletrodomésticos que aliam tecnologia, estilo e inovação que, permitem criar a consciência de um mundo melhor, fortalecendo seu compromisso na preservação do meio ambiente. Como prova disso, utilizamos no tratamento de superfície das chapas metálicas materiais isentos de metais pesados e a tinta da pintura dos produtos é isenta de solventes.

▶ O material da embalagem é reciclável; procure selecionar materiais plásticos, papel, papelão e enviá-los para companhias de reciclagem.

Orientação para descarte do produto

▶ Encaminhe seu produto velho para empresas de reciclagem, onde poderão separar todos os componentes do bebedouro e reciclá-lo, contribuindo para o aumento da vida útil dos aterros e com a proteção do meio ambiente.

Instruções de Uso

PARA O MODELO EGC35B: Retire o filme plástico das laterais do produto para que não ocorram manchas em seu produto.

Sistema EASY OPEN®

Os modelos EGM30 e EGC35B possuem o exclusivo **sistema EASY OPEN®** (Fig. 5) que proporciona ao consumidor uma maior praticidade na colocação do garrafão.

O **sistema EASY OPEN®** corta automaticamente a tampa do garrafão, dispensando o uso de objetos cortantes por parte do usuário, **sendo necessário apenas a retirada do lacre de segurança do garrafão.**

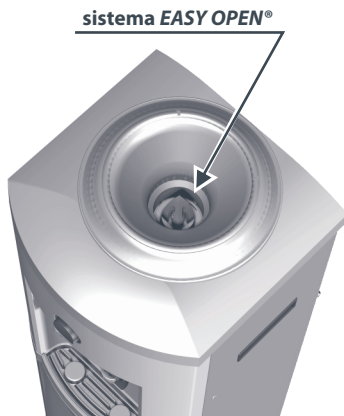

Fig. 5

Cuidado ao manusear o garrafão próximo à superfície cortante. Risco de cortes acidentais.

Primeira Ligação

Para utilizar o seu bebedouro pela primeira vez siga os passos abaixo:

- 1 | Efetue a limpeza do bebedouro (ver item Limpeza);
- 2 | Limpe o bocal do garrafão conforme recomendação do fabricante;
- 3 | Coloque o garrafão no suporte EASY OPEN® e gire 90°;
- 4 | Certifique-se que o botão do termostato esteja posicionado na posição MÁXIMO.
- 5 | Ligue o bebedouro à rede elétrica e deixe-o funcionando (sem retirar água) durante duas (02) horas, para que a água atinja sua temperatura de equilíbrio.

Para que seu bebedouro não seja danificado, não force o botão do termostato ao rotacioná-lo.

Regulagem da temperatura da água gelada

Os bebedouros Esmaltec possuem um manipulador do termostato (Fig.6) que possibilita ao usuário regular a temperatura da água gelada, bem como desligar o produto. **Após um longo período com o bebedouro ligado sem o consumo de água natural, é normal sair água gelada na torneira de água natural.**

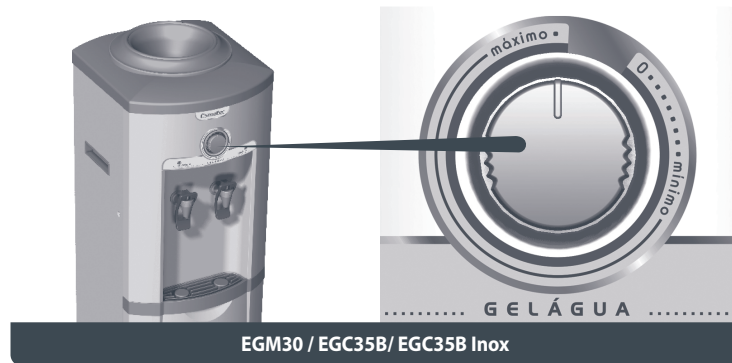

Fig. 6

Cuidado ao manusear o manipulador do termostato, não force-o, pois há possibilidade de danos ao produto.

Colocação e limpeza do garrafão

Para colocação e limpeza corretos siga os passos abaixo:

- 1 | Retire o selo plástico do garrafão;
- 2 | Lave a tampa e o gargalo do garrafão com álcool ou detergente neutro e água. Não é recomendando o uso de produtos tais como: cera, limpa móveis, desinfetantes, etc, pois isso deixará gosto ruim na água;
- 3 | Posicione o garrafão, apoiando o gargalo do mesmo sobre a face superior frontal do quadro, levantando-o e centrando-o no quadro;
- 4 | Após colocado o garrafão, observe se há fluxo normal de água nas torneiras, mantendo-as acionadas por alguns instantes.

Caso não saia água nas torneiras, gire o garrafão em 90°. Não girar mais que isso, pois o Sistema EASY OPEN® pode fazer um corte total na abertura da tampa do garrafão.

Limpeza

Parte Externa

- 1 | Desligue o produto da tomada, remova o garrafão e esvazie o reservatório de água acionando o manipulador (torneira);
- 2 | Limpe as partes externas com um pano macio e úmido com detergente neutro. Nunca utilize álcool, thinner ou qualquer tipo de solvente. *Sugestão de uso: pano de limpeza antirriscos constituído de microfibras de nylon e poliéster;*
- 3 | Não utilizar produtos abrasivos como palhas de aço para limpar o bebedouro;
- 4 | Enxugue o bebedouro com um pano seco e macio;
- 5 | Religue o produto.

Parte interna modelo EGM30 (Fig.7) e EGC35B (Fig.8)

▶ Recomenda-se que a limpeza interna do reservatório da água seja realizada a cada 2 meses.

▶ Gire o suporte EASY OPEN® no sentido anti-horário e remova-o puxando para cima;

▶ Retire o separador. Para retirar corretamente, puxe o separador para cima no sentido indicado nas setas gravadas no separador;

▶ Efetue a higienização do reservatório de água somente com água e detergente neutro, utilizando um pano limpo e macio ou uma esponja;

▶ Prepare uma solução clorada com 2 litros de água e ½ colher de sobremesa de água sanitária, encha o reservatório de água com a solução clorada e aguarde 10 minutos;

▶ Pressione os manipuladores (torneiras) para retirar a solução clorada do reservatório de água e lavar as partes internas como mangueiras e conexões;

▶ Para enxaguar, coloque água limpa no reservatório de água e pressione novamente os manipuladores (torneiras) até esgotar toda a água. Repita o processo até que a água saia limpa e sem gosto;

▶ Para montar o produto, proceda de maneira inversa.



Fig. 7



Fig. 8



O uso de produtos tais como: cera, limpa móveis, desinfetantes, etc., poderão deixar gosto ruim na água.

Produto Inox (Modelo EGC35B)

▶ Para a limpeza das partes de aço inox, sempre use uma esponja macia ou um pano úmido com água morna e sabão neutro ou detergentes (suaves ou neutros);

▶ Após a limpeza, utilizar um pano seco e macio para não deixar marcas de água no produto.



Nunca utilize palha de aço, pó abrasivo e outras substâncias corrosivas que possam arranhar as citadas partes;

A limpeza faz parte da manutenção do seu produto. Por isso convém efetuá-la periodicamente;

Evite água no compartimento do compressor e componentes elétricos;

A operação de limpeza deve ser feita com o produto desligado.

Especificações Técnicas

* Conforme NBR 16236

Tabela de Dados Técnicos

BEBEDOUROS GELÁGUA ESMALTEC		
MODELO	EGM30	EGC35B
Temperatura mínima e máxima de entrada da água no aparelho (°C)	03 a 32	
Tempo de inicialização do aparelho	2h30min	2h30min
Ciclo de retirada de água	0,5 h	1 h
Volume de água por ciclo de retirada	0,425 L	1,2 L
Vazão mínima recomendada	64 L/h	
Dimensões (mm) (AxLxP)	423x280x406	1007x318x321
Peso embalado	9,18 kg	12,60 kg
Peso líquido	8,60 kg	11,58 kg
Volume embalado	0,053 m ³	0,113 m ³
Voltagem	127V ou 220V	
Corrente Elétrica (Potência)	Consultar etiqueta de dados técnicos	

Soluções Práticas

Pequenos Problemas que Você Mesmo Pode Solucionar

Caso seu BEBEDOURO apresente algum problema, antes de chamar o **Serviço Autorizado Esmaltec - SAE**, verifique as possíveis causas, pois algumas delas você mesmo pode solucionar. Ganhe tempo, veja as providências que podem ser tomadas no quadro a seguir:

PROBLEMAS	POSSÍVEIS CAUSAS	PROVIDÊNCIAS
Não funciona	Falta de energia elétrica	Comunique-se com o seu fornecedor de energia elétrica local.
	Tomada elétrica com defeito	Chame um eletrícista para corrigir o defeito.
	Cordão de alimentação danificado	Se o cordão de alimentação está danificado, ele deve ser substituído pelo fabricante ou agente autorizado ou pessoa qualificada, afim de evitar riscos.
	Voltagem na tomada muito alta ou muito baixa.	Instale um estabilizador de tensão (mínimo de 500W).
Refrigera pouco	Retirada excessiva de água gelada	Ver capacidade de saída de água gelada por hora (ver etiqueta de desempenho).
Choque elétrico	Fios do produto com falha de isolamento	Chame a Assistência Técnica Esmaltec.
	Fios da instalação com falha de isolamento	Chame um eletrícista.
Ruídos	Aparelho encostado na parede	Mantenha as distâncias corretas da parede (verificar item Local de Funcionamento).
Vazamento de água	Garrafão de água furado ou rachado.	Substituir o garrafão de água.
Gosto ruim na água	Limpeza feita com material não recomendado	Limpe o sistema por onde passa a água (ver item Limpeza).
	Água de má qualidade	Entre em contato com o fornecedor de água.
Vazamento de água pelas torneiras ou não sai água	Resíduos do corte do garrafão e/ou da tampa entupindo o sistema de água	Limpar o produto (ver item Limpeza).
Vazamento de água pelas torneiras ou não sai água	Resíduos do corte do garrafão e/ou da tampa presos no vedados da torneira	Chame a Assistência Técnica esmaltec ou o Serviço Autorizado Esmaltec - SAE.

Este termo de garantia oferecido ao Consumidor é uma vantagem adicional determinada por lei. Para que ele tenha validade é indispensável, em quaisquer reclamações, a apresentação da NOTA FISCAL de compra do produto, sem a qual, o que está aqui expresso deixa de ter validade.

Garantia Contratual

A ESMALTEC S/A garante este produto, cuja identificação está na Nota Fiscal de Venda ao Consumidor Final, CONTRA QUAISQUER DEFEITOS DE FABRICAÇÃO QUE SE APRESENTEM, pelo prazo total de 12 meses, sendo: 3 meses de garantia legal e 9 meses de garantia contratual CONFORME TABELA DE PERÍODOS DE GARANTIA POR COMPONENTE, conforme descrição abaixo. O período de garantia começa a partir da data da entrega do produto e do recibo constante na Nota Fiscal de Venda ao Consumidor. Não existindo o recibo de entrega, a garantia inicia-se a partir da data de emissão da Nota Fiscal de Venda ao Consumidor, desde que seja utilizado conforme as orientações contidas no Manual de Instruções e as Instruções constantes neste certificado, cuja leitura é indispensável antes do uso do produto.

COMPONENTES	PERÍODO
Gabinete, evaporador, condensador, filtro secador e capilar	01 ano
Termostato, compressor e seus acessórios	01 ano
Torneiras, conexões e separador d'água	01 ano
Componentes elétricos: fiação, interruptores, cabo de alimentação;	03 meses
Peças plásticas	03 meses

Garantia Legal

Vidros, plásticos, materiais elétricos e defeitos originados pelo desgaste natural do uso, tem garantia legal de 90 (noventa) dias, determinados por lei, contados a partir da data da entrega do produto, conforme recibo constante na Nota Fiscal de Venda do Consumidor. Não existindo recibo de entrega, a partir da data de emissão da Nota Fiscal de Venda ao Consumidor.

Condições Gerais

- a) Qualquer defeito constatado no produto deve ser imediatamente comunicado ao Serviço Autorizado ESMALTEC - SAE mais próximo (ver relação dos Postos Autorizados de Assistência Técnica), para as devidas providências. A garantia perderá sua validade se essa condição não for respeitada, pois somente a Assistência Técnica Esmaltec e os Serviços Autorizados ESMALTEC - SAE estão autorizados a examinar e sanar o defeito durante o prazo da garantia aqui previsto;
- b) Em caso de transferência de propriedade, o período de garantia ficará automaticamente transferido até a expiração do prazo, que conta a partir da data da entrega do produto conforme recibo constante na Nota Fiscal de Venda ao Consumidor do primeiro comprador; não existindo o recibo de entrega, a partir da data de emissão da Nota Fiscal de Venda ao Consumidor do primeiro comprador;
- c) Esta garantia abrange o reparo ou troca gratuita das peças e componentes que apresentem defeito de fabricação, além da mão-de-obra utilizada na respectivo serviço.
- d) Os serviços mencionados no presente certificado serão prestados gratuitamente dentro do perímetro urbano das cidades onde existir Serviço Autorizado ESMALTEC - SAE. Nas demais localidades, as despesas decorrentes de transporte e seguro do produto ou locomoção do técnico, quando for o caso, seja qual for a natureza ou época do serviço correrão por conta do cliente;

e) É condição para esta garantia, a apresentação da respectiva Nota Fiscal de Venda ao Consumidor do primeiro comprador, cujos dados o complementam;

f) Esta garantia não cobre:

- Falhas de funcionamento do produto decorrentes de problemas no abastecimento de energia elétrica e pela utilização ou desacordo com as orientações contidas no Manual de Instruções e pelo uso além de sua capacidade (de acordo com as especificações técnicas);
- Manutenção periódica e limpeza do produto;
- Materiais, peças e mão-de-obra necessária à instalação do produto tais como: aterramento, instalação elétrica, etc.

Extinção da Garantia

Esta garantia perderá totalmente sua validade antes da expiração do seu prazo se o produto:

- For utilizado em desacordo com as orientações contidas no Manual de Instruções e as instruções constantes neste certificado;
 - Sofrer uso indevido, maus tratos, negligência, etc., causados pelo consumidor;
 - Apresentar sinais de ter sido violado;
 - For ajustado, consertado ou sofrer modificações por pessoa não autorizada pelo Serviço Autorizado ESMALTEC - SAE;
 - **Não for usado para uso exclusivamente doméstico;**
 - Tiver sido removido e/ou tiver sido adulterado o seu número de série ou da etiqueta de especificações técnicas.
- Terminado o período da garantia, todas as despesas decorrentes de reparo, locomoção do técnico, remoção do produto, peças e mão-de-obra correrão por conta do consumidor.

| A garantia descrita neste certificado possui validade em todo território nacional.

| A Esmaltec S/A se reserva no direito de alterar as características gerais, técnicas e estéticas de seus produtos sem prévio aviso.

| A Esmaltec S/A não autoriza nenhuma pessoa ou entidade a assumir por sua conta, qualquer responsabilidade relativa a garantia de seus produtos, além das que constam neste certificado.

Cafeteira Elétrica Mondial Dolce Arome C-34JI-15X



Nome da marca	MONDIAL
Fabricante	Mondial
Modelo	C-34 JI 15X
Cor	Preto/Inox
Registro no Inmetro	BRA17/11716
Nome do modelo	Dolce Arome Inox
Número da peça	C-34 JI 15X
Peças para montagem	01 Cafeteira Elétrica; 01 Jarra de Inox; Manual de Instruções e Manual de Assistência Técnica
Número de unidades	1
Voltagem	110v ou 220v
Tipo de fonte de energia	Electric
Tipo de material	Pp e inox

Contém líquido?	Não
Fabricante	Mondial
Número do modelo	C-34 JI 15X
Dimensões do produto	16.2 x 20.2 x 27.5 cm; 942 g
ASIN	B07GHMKM7Q
EAN	7899882305692, 7898952188845

Tamanho: **15 Xícaras** | Cor: **Preto/Inox** | Configuração: **220ou 110v Volts**

Purificador Press

Funcional e robusto, assim é purificador de água Press. Com maior rendimento e seu sistema sintetizado de tripla filtração, atóxico e livre de contaminação, este purificador oferece água de altíssima qualidade. O Purificador Press tem grau de proteção IPX4 e refrigera até 6 litros de água por hora.

Características

- Gabinete sem emendas.
- Gabinete em aço inox ou aço eletrozincado branco, oferecendo mais vida útil ao produto.
- Base plástica de alto impacto.
- Pia em aço inox polido.
- Torneiras para copo e jato cromadas, com regulagem de jato d'água.
- Conexões hidráulicas internas em material atóxico.
- Serpentina em aço inox localizada na parte interna do reservatório.
- Refrigerado por compressor.
- Controlador de temperatura entre 4 e 15°C, com sete níveis de temperatura.
- Sistema interno de filtração, com 3 etapas de filtração.
- Vida útil do elemento filtrante: 4.000 litros ou máximo 6 meses.





ATESTADO DE CAPACIDADE TÉCNICA

Nos termos do inciso II do art. 30 da Lei 8.666/93, ATESTO que a empresa DT Office Distribuidor de Eletrônicos Eireli, inscrita no CNPJ/MF sob o nº 30.019.904/0001-20, situada à Rua Guarabira nº 214 Bairro Jardim Cachoeira São Paulo SP CEP 02762-060, já nos forneceram:

NOTA FISCAL	OBJETO	QUANTIDADE	VALOR TOTAL
Nº 000389	Bebedouro de Coluna Marca Karina Modelo K20	32	R\$ 10.560,00
Nº 000389	Cafeteira Industrial Marca Consercaf Modelo C4	25	R\$ 10.340,00
Nº 000389	Cafeteira Industrial Marca Consercaf Modelo C10	05	R\$ 3.025,00
Nº 000389	Bebedouro de Coluna Marca Karina Modelo K100	01	R\$ 1.353,00

São Paulo, 24 de Março de 2020.

MAGITECH DISTRIBUIDOR DE ELETRONICOS EIRELI EPP
CNPJ: 19.910.840/0001-10
Thays Aparecida Damaschi
CPF 381.571.068-50
Sócia Proprietária

MAGITECH - DISTRIBUIDOR DE ELETRONICOS EIRELI – EPP
Rua Vicente Soares da Costa nº 136 Bairro Jardim Primavera São Paulo SP CEP 02755-000
Fone: 3892-2771
E-mail: magitech@uol.com.br CNPJ: 19.910.840/0001-10 – I.E 143.340.978.116

TERMOS DE ABERTURA E ENCERRAMENTO



Entidade: DT OFFICE DISTRIBUIDOR DE ELETRONICOS EIRELI
Período da Escrituração: 01/01/2020 a 31/12/2020 CNPJ: 30.019.904/0001-20
Número de Ordem do Livro: 3
Período Selecionado: 01 de Janeiro de 2020 a 31 de Dezembro de 2020

TERMO DE ABERTURA

Nome Empresarial	DT OFFICE DISTRIBUIDOR DE ELETRONICOS EIRELI
NIRE	35630124981
CNPJ	30.019.904/0001-20
Número de Ordem	3
Natureza do Livro	Livro Diário Geral
Município	SAO PAULO
Data do arquivamento dos atos constitutivos	23/03/2018
Data de arquivamento do ato de conversão de sociedade simples em sociedade empresária	
Data de encerramento do exercício social	31/12/2020
Quantidade total de linhas do arquivo digital	5198

TERMO DE ENCERRAMENTO

Nome Empresarial	DT OFFICE DISTRIBUIDOR DE ELETRONICOS EIRELI
Natureza do Livro	Livro Diário Geral
Número de ordem	3
Quantidade total de linhas do arquivo digital	5198
Data de inicio	01/01/2020
Data de término	31/12/2020

Este documento é parte integrante de escrituração cuja autenticação se comprova pelo recibo de número C0.46.CB.35.CD.73.34.8D.A9.C7.6A.FD.B2.A1.53.02.DB.DA.B8.9D-7, nos termos do Decreto nº 8.683/2016.

Este relatório foi gerado pelo Sistema Público de Escrituração Digital – Sped

BALANÇO PATRIMONIAL

Entidade: DT OFFICE DISTRIBUIDOR DE ELETRONICOS EIRELI
Período da Escrituração: 01/01/2020 a 31/12/2020 CNPJ: 30.019.904/0001-20
Número de Ordem do Livro: 3
Período Selecionado: 01 de Janeiro de 2020 a 31 de Dezembro de 2020

Descrição	Nota	Saldo Inicial	Saldo Final
ATIVO		R\$ 226.014,81	R\$ 981.719,81
ATIVO CIRCULANTE		R\$ 226.014,81	R\$ 981.719,81
DISPONIVEL		R\$ 216.457,31	R\$ 967.200,51
BANCOS		R\$ 216.457,31	R\$ 967.200,51
BANCOS CONTA MOVIMENTO		R\$ 131.457,31	R\$ 882.200,51
Banco Bradesco S/A		R\$ 131.457,31	R\$ 882.200,51
APLICAÇÕES FINANCEIRAS LIQUIDEZ IMEDIATA		R\$ 85.000,00	R\$ 85.000,00
Banco Bradesco S/A		R\$ 85.000,00	R\$ 85.000,00
CLIENTES		R\$ 9.557,50	R\$ 9.557,50
DUPLICATAS A RECEBER		R\$ 9.557,50	R\$ 9.557,50
DUPLICATAS A RECEBER		R\$ 9.557,50	R\$ 9.557,50
Duplicatas a receber		R\$ 9.557,50	R\$ 9.557,50
ESTOQUES		R\$ 0,00	R\$ 4.961,80
ESTOQUES		R\$ 0,00	R\$ 4.961,80
MERCADORIAS, PRODUTOS E INSUMOS		R\$ 0,00	R\$ 4.961,80
Mercadorias para revenda		R\$ 0,00	R\$ 4.961,80
PASSIVO		R\$ 226.014,81	R\$ 981.719,81
PASSIVO CIRCULANTE		R\$ 5.319,49	R\$ 25.210,22
OBRIGACOES TRIBUTARIAS		R\$ 406,30	R\$ 19.237,52
OBRIGACOES TRIBUTARIAS		R\$ 406,30	R\$ 19.237,52
IMPOSTOS E CONTRIBUICOES A RECOLHER		R\$ 406,30	R\$ 19.237,52
Imposto de renda na fonte a recolher		R\$ 24,00	R\$ 0,00
Simples à Pagar		R\$ 382,30	R\$ 19.237,52
OBRIGACOES TRABALHISTAS E PREVIDENCIARIA		R\$ 4.913,19	R\$ 5.972,70
OBRIGACOES TRABALHISTAS E PREVIDENCIARIA		R\$ 4.913,19	R\$ 5.972,70
OBRIGACOES COM O PESSOAL		R\$ 3.878,25	R\$ 3.909,69
Salarios e ordenados a pagar		R\$ 3.835,00	R\$ 3.835,00
Irrf s/ folha à recolher		R\$ 43,25	R\$ 74,69
OBRIGACOES PREVIDENCIARIAS		R\$ 1.034,94	R\$ 2.063,01
INSS a recolher		R\$ 585,34	R\$ 1.139,56

Este documento é parte integrante de escrituração cuja autenticação se comprova pelo recibo de número C0.46.CB.35.CD.73.34.8D.A9.C7.6A.FD.B2.A1.53.02.DB.DA.B8.9D-7, nos termos do Decreto nº 8.683/2016.

Este relatório foi gerado pelo Sistema Público de Escrituração Digital – Sped

BALANÇO PATRIMONIAL

Entidade: DT OFFICE DISTRIBUIDOR DE ELETRONICOS EIRELI

Período da Escrituração: 01/01/2020 a 31/12/2020

CNPJ: 30.019.904/0001-20

Número de Ordem do Livro: 3

Período Selecionado: 01 de Janeiro de 2020 a 31 de Dezembro de 2020

Descrição	Nota	Saldo Inicial	Saldo Final
FGTS a recolher		R\$ 449,60	R\$ 923,45
PATRIMONIO LIQUIDO		R\$ 232.706,58	R\$ 968.520,85
CAPITAL SOCIAL		R\$ 200.000,00	R\$ 200.000,00
CAPITAL SOCIAL		R\$ 200.000,00	R\$ 200.000,00
CAPITAL SUBSCRITO		R\$ 200.000,00	R\$ 200.000,00
Capital social		R\$ 200.000,00	R\$ 200.000,00
RESERVAS DE LUCROS		R\$ 32.706,58	R\$ 768.520,85
RESERVAS DE LUCROS		R\$ 32.706,58	R\$ 768.520,85
RESERVAS DE LUCROS		R\$ 32.706,58	R\$ 768.520,85
Lucros Acumulados		R\$ 122.706,58	R\$ 1.068.520,85
(-) Lucros Distribuidos		R\$ (90.000,00)	R\$ (300.000,00)
(-) CONTAS AUXILIARES		R\$ (12.011,26)	R\$ (12.011,26)
(-) CONTAS AUXILIARES		R\$ (12.011,26)	R\$ (12.011,26)
(-) CONTAS AUXILIARES		R\$ (12.011,26)	R\$ (12.011,26)
(-) CONTAS AUXILIARES		R\$ (12.011,26)	R\$ (12.011,26)
(-) Resultado do exercício		R\$ (12.011,26)	R\$ (12.011,26)

Este documento é parte integrante de escrituração cuja autenticação se comprova pelo recibo de número C0.46.CB.35.CD.73.34.8D.A9.C7.6A.FD.B2.A1.53.02.DB.DA.B8.9D-7, nos termos do Decreto nº 8.683/2016.

Este relatório foi gerado pelo Sistema Público de Escrituração Digital – Sped

DEMONSTRAÇÃO DE RESULTADO DO EXERCÍCIO



Entidade: DT OFFICE DISTRIBUIDOR DE ELETRONICOS EIRELI
Período da Escrituração: 01/01/2020 a 31/12/2020 **CNPJ:** 30.019.904/0001-20
Número de Ordem do Livro: 3
Período Selecionado: 01 de Janeiro de 2020 a 31 de Dezembro de 2020

Descrição	Nota	Saldo anterior	Saldo atual
RECEITAS		R\$ 154.934,18	R\$ 1.167.661,72
RECEITA BRUTA DE VENDAS		R\$ 161.389,77	R\$ 1.250.735,65
Venda de mercadorias no mercado interno		R\$ 161.389,77	R\$ 1.250.735,65
(-) (-) IMPOSTOS INCIDENTES S/ VENDAS		R\$ (6.455,59)	R\$ (83.073,93)
(-) SIMPLES		R\$ (6.455,59)	R\$ (83.073,93)
(-) CONTAS DE RESULTADO - CUSTOS E DESPESAS		R\$ (68.213,60)	R\$ (88.032,10)
(-) DESPESAS COM PESSOAL		R\$ (61.713,60)	R\$ (81.242,10)
(-) Salarios e ordenados		R\$ (32.226,00)	R\$ (45.861,97)
(-) Pro - labore		R\$ (24.000,00)	R\$ (24.000,00)
(-) 13º Salario		R\$ (2.694,00)	R\$ (3.961,77)
(-) Ferias		R\$ 0,00	R\$ (2.498,31)
(-) FGTS		R\$ (2.793,60)	R\$ (4.159,69)
(-) Abono Pecuniário		R\$ 0,00	R\$ (760,36)
(-) DESPESAS GERAIS		R\$ (6.500,00)	R\$ (6.790,00)
(-) Assessoria Contabil		R\$ (6.500,00)	R\$ (6.790,00)
(-) CUSTOS		R\$ 11.963,48	R\$ (43.815,35)
(-) CUSTO DAS MERCADORIAS VENDIDAS		R\$ 11.963,48	R\$ (43.815,35)
(-) Custo das Mercadorias Vendidas		R\$ (10.650,00)	R\$ (43.815,35)
Dev de Compras		R\$ 22.613,48	R\$ 0,00
= Lucro		R\$ 98.684,06	R\$ 1.035.814,27

Este documento é parte integrante de escrituração cuja autenticação se comprova pelo recibo de número C0.46.CB.35.CD.73.34.8D.A9.C7.6A.FD.B2.A1.53.02.DB.DA.B8.9D-7, nos termos do Decreto nº 8.683/2016.

Este relatório foi gerado pelo Sistema Público de Escrituração Digital – Sped

DEMONSTRAÇÃO DAS MUTAÇÕES DO PATRIMÔNIO LÍQUIDO



Entidade: DT OFFICE DISTRIBUIDOR DE ELETRONICOS EIRELI
Período da Escrituração: 01/01/2020 a 31/12/2020
Período Selecionado: 01 de Janeiro de 2020 a 31 de Dezembro de 2020
CNP 30.019.904/0001-20
Número de Ordem do Livro: 3

Histórico	Código de Aglutinação das Contas de Patrimônio Líquido			Total (R\$)
	Capital social (R\$)	Lucros Acumulados (R\$)		
Saldo Inicial em 01.01.2020	200.000,00	122.706,58		322.706,58
Lucros Acumulados		945.814,27		945.814,27
Saldo Final em 31.12.2020	200.000,00	1.068.520,85		1.268.520,85
Notas				

Este documento é parte integrante de escrituração cuja autenticação se comprova pelo recibo de número C0.46.CB.35.CD.73.34.8D.A9.C7.6A.FD.B2.A1.53.02.DB.DA.B8.9D-7, nos termos do Decreto nº 8.683/2016.

Este relatório foi gerado pelo Sistema Público de Escrituração Digital – Sped

Versão 8.0.5 do Visualizador

LIVRO DIÁRIO



Entidade: DT OFFICE DISTRIBUIDOR DE ELETRONICOS EIRELI

Período da Escrituração: 01/01/2020 a 31/12/2020

CNPJ: 30.019.904/0001-20

Número de Ordem do Livro: 3

Período Selecionado: 01 de Janeiro de 2020 a 31 de Dezembro de 2020

Data	Nº da Conta	Nome da Conta	Centro de Custo	Histórico	Nº do Lançamento	Valor	D/C
01/01/2020	1110200200002	Banco Bradesco S/A		PAGAMENTO IR	1	R\$ 24,00	C
01/01/2020	2130100100008	Imposto de renda na fonte a recolher		PAGAMENTO IR	1	R\$ 24,00	D
01/01/2020	2340100100007	Lucros Distribuidos		Lucro distribuido em 2019	2	R\$ 90.000,00	C
01/01/2020	2340100100006	Lucros Acumulados		Lucro distribuido em 2019	2	R\$ 90.000,00	D
07/01/2020	1110200200002	Banco Bradesco S/A		INSS	3	R\$ 559,96	C
07/01/2020	2140100200001	INSS a recolher		INSS	3	R\$ 559,96	D
08/01/2020	1120100100001	Duplicatas a receber		Recebimento no mes	4	R\$ 190,10	C
08/01/2020	1110200200002	Banco Bradesco S/A		Recebimento no mes	4	R\$ 190,10	D
08/01/2020	1120100100001	Duplicatas a receber		Recebimento no mes	5	R\$ 733,29	C
08/01/2020	1110200200002	Banco Bradesco S/A		Recebimento no mes	5	R\$ 733,29	D
08/01/2020	1120100100001	Duplicatas a receber		Recebimento no mes	6	R\$ 5.245,26	C
08/01/2020	1110200200002	Banco Bradesco S/A		Recebimento no mes	6	R\$ 5.245,26	D
08/01/2020	4110100100003	Venda de mercadorias no mercado interno		Valor nota fiscal 365 CONDOMINIO CENTRO TEXTIL INTERNACIONAL	7	R\$ 190,10	C
08/01/2020	1120100100001	Duplicatas a receber		Valor nota fiscal 365 CONDOMINIO CENTRO TEXTIL INTERNACIONAL	7	R\$ 190,10	D
08/01/2020	4110100100003	Venda de mercadorias no mercado interno		Valor nota fiscal 366 CONGREGACAO CRISTA NO BRASIL	8	R\$ 733,29	C
08/01/2020	1120100100001	Duplicatas a receber		Valor nota fiscal 366 CONGREGACAO CRISTA NO BRASIL	8	R\$ 733,29	D
08/01/2020	4110100100003	Venda de mercadorias no mercado interno		Valor nota fiscal 367 CONGREGACAO CRISTA NO BRASIL	9	R\$ 5.245,26	C
08/01/2020	1120100100001	Duplicatas a receber		Valor nota fiscal 367 CONGREGACAO CRISTA NO BRASIL	9	R\$ 5.245,26	D
13/01/2020	1120100100001	Duplicatas a receber		Recebimento no mes	10	R\$ 733,29	C
13/01/2020	1110200200002	Banco Bradesco S/A		Recebimento no mes	10	R\$ 733,29	D
13/01/2020	4110100100003	Venda de mercadorias no mercado interno		Valor nota fiscal 368 Ferreira Mendes comercio de produtos alimenticios LTDA ME	11	R\$ 733,29	C
13/01/2020	1120100100001	Duplicatas a receber		Valor nota fiscal 368 Ferreira Mendes comercio de produtos alimenticios LTDA ME	11	R\$ 733,29	D
15/01/2020	1110200200002	Banco Bradesco S/A		CONTABILIDADE	12	R\$ 540,00	C
15/01/2020	3220100400008	Assessoria Contabil		CONTABILIDADE	12	R\$ 540,00	D
20/01/2020	1110200200002	Banco Bradesco S/A		DAS	13	R\$ 382,30	C

LIVRO DIÁRIO

Entidade: DT OFFICE DISTRIBUIDOR DE ELETRONICOS EIRELI

Período da Escrituração: 01/01/2020 a 31/12/2020

CNPJ: 30.019.904/0001-20

Número de Ordem do Livro: 3

Período Selecionado: 01 de Janeiro de 2020 a 31 de Dezembro de 2020

Data	Nº da Conta	Nome da Conta	Centro de Custo	Histórico	Nº do Lançamento	Valor	D/C
20/01/2020	2130100100015	Simplex à Pagar		DAS	13	R\$ 382,30	D
20/01/2020	1110200200002	Banco Bradesco S/A		561	14	R\$ 24,00	C
20/01/2020	2140100100013	Irrf s/ folha à recolher		561	14	R\$ 24,00	D
20/01/2020	1110200200002	Banco Bradesco S/A		561	15	R\$ 43,25	C
20/01/2020	2140100100013	Irrf s/ folha à recolher		561	15	R\$ 43,25	D
23/01/2020	1120100100001	Duplicatas a receber		Recebimento no mes	16	R\$ 360,48	C
23/01/2020	1110200200002	Banco Bradesco S/A		Recebimento no mes	16	R\$ 360,48	D
23/01/2020	1120100100001	Duplicatas a receber		Recebimento no mes	17	R\$ 89,80	C
23/01/2020	1110200200002	Banco Bradesco S/A		Recebimento no mes	17	R\$ 89,80	D
23/01/2020	4110100100003	Venda de mercadorias no mercado interno		Valor nota fiscal 369 LAFAIETE PROVEDOR DE INTERNET E TELECOMUNICACOES LTDA-EPP	18	R\$ 360,48	C
23/01/2020	1120100100001	Duplicatas a receber		Valor nota fiscal 369 LAFAIETE PROVEDOR DE INTERNET E TELECOMUNICACOES LTDA-EPP	18	R\$ 360,48	D
23/01/2020	4110100100003	Venda de mercadorias no mercado interno		Valor nota fiscal 370 Vera Lucia Oliveira Manoel	19	R\$ 89,80	C
23/01/2020	1120100100001	Duplicatas a receber		Valor nota fiscal 370 Vera Lucia Oliveira Manoel	19	R\$ 89,80	D
29/01/2020	1120100100001	Duplicatas a receber		Recebimento no mes	20	R\$ 2.927,10	C
29/01/2020	1110200200002	Banco Bradesco S/A		Recebimento no mes	20	R\$ 2.927,10	D
29/01/2020	1120100100001	Duplicatas a receber		Recebimento no mes	21	R\$ 1.500,00	C
29/01/2020	1110200200002	Banco Bradesco S/A		Recebimento no mes	21	R\$ 1.500,00	D
29/01/2020	4110100100003	Venda de mercadorias no mercado interno		Valor nota fiscal 371 RADIANCE TURISMO LTDA	22	R\$ 2.927,10	C
29/01/2020	1120100100001	Duplicatas a receber		Valor nota fiscal 371 RADIANCE TURISMO LTDA	22	R\$ 2.927,10	D
29/01/2020	4110100100003	Venda de mercadorias no mercado interno		Valor nota fiscal 372 Dgifs Brindes Promocionais Eireli	23	R\$ 1.500,00	C
29/01/2020	1120100100001	Duplicatas a receber		Valor nota fiscal 372 Dgifs Brindes Promocionais Eireli	23	R\$ 1.500,00	D
30/01/2020	1120100100001	Duplicatas a receber		Recebimento no mes	24	R\$ 206,74	C
30/01/2020	1110200200002	Banco Bradesco S/A		Recebimento no mes	24	R\$ 206,74	D
30/01/2020	4110100100003	Venda de mercadorias no mercado interno		Valor nota fiscal 373 INSTITUTO ODEON	25	R\$ 206,74	C

LIVRO DIÁRIO

Entidade: DT OFFICE DISTRIBUIDOR DE ELETRONICOS EIRELI

Período da Escrituração: 01/01/2020 a 31/12/2020

CNPJ: 30.019.904/0001-20

Número de Ordem do Livro: 3

Período Selecionado: 01 de Janeiro de 2020 a 31 de Dezembro de 2020

Data	Nº da Conta	Nome da Conta	Centro de Custo	Histórico	Nº do Lançamento	Valor	D/C
30/01/2020	1120100100001	Duplicatas a receber		Valor nota fiscal 373 INSTITUTO ODEON	25	R\$ 206,74	D
31/01/2020	2140100100001	Salarios e ordenados a pagar		Valor à pagar conf folha mes	26	R\$ 3.944,00	C
31/01/2020	3220100100001	Salarios e ordenados		Valor à pagar conf folha mes	26	R\$ 3.944,00	D
31/01/2020	2140100200001	INSS a recolher		Desconto s/ folha	27	R\$ 339,96	C
31/01/2020	2140100100001	Salarios e ordenados a pagar		Desconto s/ folha	27	R\$ 339,96	D
31/01/2020	2140100100013	Irrf s/ folha à recolher		Desconto s/ folha	28	R\$ 24,00	C
31/01/2020	2140100100001	Salarios e ordenados a pagar		Desconto s/ folha	28	R\$ 24,00	D
31/01/2020	2140100100002	Pro - labore a pagar		Pró-Labore à pagar sócio	29	R\$ 2.000,00	C
31/01/2020	3220100100002	Pro - labore		Pró-Labore à pagar sócio	29	R\$ 2.000,00	D
31/01/2020	2140100200001	INSS a recolher		Desconto s/ folha	30	R\$ 220,00	C
31/01/2020	2140100100002	Pro - labore a pagar		Desconto s/ folha	30	R\$ 220,00	D
31/01/2020	2140100200002	FGTS a recolher		F.G.T.S do mes à pagar	31	R\$ 315,52	C
31/01/2020	3220100100007	FGTS		F.G.T.S do mes à pagar	31	R\$ 315,52	D
31/01/2020	1110200200002	Banco Bradesco S/A		PRO LABORE	32	R\$ 1.780,00	C
31/01/2020	2140100100002	Pro - labore a pagar		PRO LABORE	32	R\$ 1.780,00	D
31/01/2020	1110200200002	Banco Bradesco S/A		SALARIOS	33	R\$ 3.580,04	C
31/01/2020	2140100100001	Salarios e ordenados a pagar		SALARIOS	33	R\$ 3.580,04	D
31/01/2020	2130100100015	Simplex à Pagar		SIMPLES A PAGAR	34	R\$ 479,44	C
31/01/2020	4120100300006	SIMPLES		SIMPLES A PAGAR	34	R\$ 479,44	D
07/02/2020	1110200200002	Banco Bradesco S/A		FGTS	35	R\$ 315,52	C
07/02/2020	2140100200002	FGTS a recolher		FGTS	35	R\$ 315,52	D
07/02/2020	1110200200002	Banco Bradesco S/A		INSS	36	R\$ 559,96	C
07/02/2020	2140100200001	INSS a recolher		INSS	36	R\$ 559,96	D
14/02/2020	1120100100001	Duplicatas a receber		Recebimento no mes	37	R\$ 204,00	C
14/02/2020	1110200200002	Banco Bradesco S/A		Recebimento no mes	37	R\$ 204,00	D
14/02/2020	4110100100003	Venda de mercadorias no mercado interno		Valor nota fiscal 374 LIEBHERR BRASIL INDUSTRIA E COMERCIO DE MAQUINAS E EQUIP. EI	38	R\$ 204,00	C
14/02/2020	1120100100001	Duplicatas a receber		Valor nota fiscal 374 LIEBHERR BRASIL INDUSTRIA E COMERCIO DE MAQUINAS E	38	R\$ 204,00	D

LIVRO DIÁRIO

Entidade: DT OFFICE DISTRIBUIDOR DE ELETRONICOS EIRELI

Período da Escrituração: 01/01/2020 a 31/12/2020

CNPJ: 30.019.904/0001-20

Número de Ordem do Livro: 3

Período Selecionado: 01 de Janeiro de 2020 a 31 de Dezembro de 2020

Data	Nº da Conta	Nome da Conta	Centro de Custo	Histórico	Nº do Lançamento	Valor	D/C
				EQUIP. EI			
17/02/2020	1110200200002	Banco Bradesco S/A		CONTABILIDADE	39	R\$ 670,00	C
17/02/2020	3220100400008	Assessoria Contabil		CONTABILIDADE	39	R\$ 670,00	D
18/02/2020	5130100100001	Custo das Mercadorias Vendidas		Valor do Estoque de mercadorias p/ reven	40	R\$ 41.480,00	C
18/02/2020	1150100100001	Mercadorias para revenda		Valor do Estoque de mercadorias p/ reven	40	R\$ 41.480,00	D
18/02/2020	1110200200002	Banco Bradesco S/A		Pagto fornecedores	41	R\$ 41.480,00	C
18/02/2020	2120100100001	Fornecedores Nacionais		Pagto fornecedores	41	R\$ 41.480,00	D
18/02/2020	2120100100001	Fornecedores Nacionais		Valor nota fiscal 34390 Microservice Tecnologia Digital Ltda	42	R\$ 41.480,00	C
18/02/2020	5130100100001	Custo das Mercadorias Vendidas		Valor nota fiscal 34390 Microservice Tecnologia Digital Ltda	42	R\$ 41.480,00	D
20/02/2020	1120100100001	Duplicatas a receber		Recebimento no mes	43	R\$ 9.434,40	C
20/02/2020	1110200200002	Banco Bradesco S/A		Recebimento no mes	43	R\$ 9.434,40	D
20/02/2020	1110200200002	Banco Bradesco S/A		DAS	44	R\$ 479,44	C
20/02/2020	2130100100015	Simplex à Pagar		DAS	44	R\$ 479,44	D
20/02/2020	1110200200002	Banco Bradesco S/A		561	45	R\$ 24,00	C
20/02/2020	2140100100013	Irrf s/ folha à recolher		561	45	R\$ 24,00	D
20/02/2020	4110100100003	Venda de mercadorias no mercado interno		Valor nota fiscal 375 A.C.I INFORMATICA LTDA	46	R\$ 9.434,40	C
20/02/2020	1120100100001	Duplicatas a receber		Valor nota fiscal 375 A.C.I INFORMATICA LTDA	46	R\$ 9.434,40	D
29/02/2020	2140100100001	Salarios e ordenados a pagar		Valor à pagar conf folha mes	47	R\$ 3.944,00	C
29/02/2020	3220100100001	Salarios e ordenados		Valor à pagar conf folha mes	47	R\$ 3.944,00	D
29/02/2020	2140100200001	INSS a recolher		Desconto s/ folha	48	R\$ 339,96	C
29/02/2020	2140100100001	Salarios e ordenados a pagar		Desconto s/ folha	48	R\$ 339,96	D
29/02/2020	2140100100013	Irrf s/ folha à recolher		Desconto s/ folha	49	R\$ 24,00	C
29/02/2020	2140100100001	Salarios e ordenados a pagar		Desconto s/ folha	49	R\$ 24,00	D
29/02/2020	2140100100002	Pro - labore a pagar		Pró-Labore à pagar sócio	50	R\$ 2.000,00	C
29/02/2020	3220100100002	Pro - labore		Pró-Labore à pagar sócio	50	R\$ 2.000,00	D
29/02/2020	2140100200001	INSS a recolher		Desconto s/ folha	51	R\$ 220,00	C
29/02/2020	2140100100002	Pro - labore a pagar		Desconto s/ folha	51	R\$ 220,00	D

LIVRO DIÁRIO

Entidade: DT OFFICE DISTRIBUIDOR DE ELETRONICOS EIRELI

Período da Escrituração: 01/01/2020 a 31/12/2020

CNPJ: 30.019.904/0001-20

Número de Ordem do Livro: 3

Período Selecionado: 01 de Janeiro de 2020 a 31 de Dezembro de 2020

Data	Nº da Conta	Nome da Conta	Centro de Custo	Histórico	Nº do Lançamento	Valor	D/C
29/02/2020	2140100200002	FGTS a recolher		F.G.T.S do mes à pagar	52	R\$ 315,52	C
29/02/2020	3220100100007	FGTS		F.G.T.S do mes à pagar	52	R\$ 315,52	D
29/02/2020	1110200200002	Banco Bradesco S/A		PRO LABORE	53	R\$ 1.780,00	C
29/02/2020	2140100100002	Pro - labore a pagar		PRO LABORE	53	R\$ 1.780,00	D
29/02/2020	1110200200002	Banco Bradesco S/A		SALARIOS	54	R\$ 3.580,04	C
29/02/2020	2140100100001	Salarios e ordenados a pagar		SALARIOS	54	R\$ 3.580,04	D
29/02/2020	2130100100015	Simplex à Pagar		SIMPLES A PAGAR	55	R\$ 385,53	C
29/02/2020	4120100300006	SIMPLES		SIMPLES A PAGAR	55	R\$ 385,53	D
03/03/2020	1120100100001	Duplicatas a receber		Recebimento no mes	56	R\$ 733,29	C
03/03/2020	1110200200002	Banco Bradesco S/A		Recebimento no mes	56	R\$ 733,29	D
03/03/2020	4110100100003	Venda de mercadorias no mercado interno		Valor nota fiscal 376 CONGREGACAO CRISTA NO BRASIL	57	R\$ 733,29	C
03/03/2020	1120100100001	Duplicatas a receber		Valor nota fiscal 376 CONGREGACAO CRISTA NO BRASIL	57	R\$ 733,29	D
04/03/2020	1120100100001	Duplicatas a receber		Recebimento no mes	58	R\$ 1.989,47	C
04/03/2020	1110200200002	Banco Bradesco S/A		Recebimento no mes	58	R\$ 1.989,47	D
04/03/2020	4110100100003	Venda de mercadorias no mercado interno		Valor nota fiscal 377 COMPANHIA DE ENGENHARIA DE TRAFEGO DE SANTOS	59	R\$ 1.989,47	C
04/03/2020	1120100100001	Duplicatas a receber		Valor nota fiscal 377 COMPANHIA DE ENGENHARIA DE TRAFEGO DE SANTOS	59	R\$ 1.989,47	D
05/03/2020	1120100100001	Duplicatas a receber		Recebimento no mes	60	R\$ 782,50	C
05/03/2020	1110200200002	Banco Bradesco S/A		Recebimento no mes	60	R\$ 782,50	D
05/03/2020	5130100100001	Custo das Mercadorias Vendidas		Valor do Estoque de mercadorias p/ reven	61	R\$ 5.560,75	C
05/03/2020	1150100100001	Mercadorias para revenda		Valor do Estoque de mercadorias p/ reven	61	R\$ 5.560,75	D
05/03/2020	1110200200002	Banco Bradesco S/A		Pagto fornecedores	62	R\$ 5.560,75	C
05/03/2020	2120100100001	Fornecedores Nacionais		Pagto fornecedores	62	R\$ 5.560,75	D
05/03/2020	2120100100001	Fornecedores Nacionais		Valor nota fiscal 31092 MISTER IMAGEM COMERCIAL LTDA	63	R\$ 5.560,75	C
05/03/2020	5130100100001	Custo das Mercadorias Vendidas		Valor nota fiscal 31092 MISTER IMAGEM COMERCIAL LTDA	63	R\$ 5.560,75	D
05/03/2020	4110100100003	Venda de mercadorias no mercado interno		Valor nota fiscal 378 FUNDACAO DO ABC - CENTRAL DE CONVENIOS - O.S.S	64	R\$ 782,50	C
05/03/2020	1120100100001	Duplicatas a receber		Valor nota fiscal 378 FUNDACAO DO ABC -	64	R\$ 782,50	D

LIVRO DIÁRIO

Entidade: DT OFFICE DISTRIBUIDOR DE ELETRONICOS EIRELI

Período da Escrituração: 01/01/2020 a 31/12/2020

CNPJ: 30.019.904/0001-20

Número de Ordem do Livro: 3

Período Selecionado: 01 de Janeiro de 2020 a 31 de Dezembro de 2020

Data	Nº da Conta	Nome da Conta	Centro de Custo	Histórico	Nº do Lançamento	Valor	D/C
07/03/2020	1110200200002	Banco Bradesco S/A		CENTRAL DE CONVENIOS - O.S.S	65	R\$ 315,52	C
07/03/2020	2140100200002	FGTS a recolher		FGTS	65	R\$ 315,52	D
07/03/2020	1110200200002	Banco Bradesco S/A		INSS	66	R\$ 619,40	C
07/03/2020	2140100200001	INSS a recolher		INSS	66	R\$ 619,40	D
12/03/2020	1120100100001	Duplicatas a receber		Recebimento no mes	67	R\$ 1.822,10	C
12/03/2020	1110200200002	Banco Bradesco S/A		Recebimento no mes	67	R\$ 1.822,10	D
12/03/2020	1120100100001	Duplicatas a receber		Recebimento no mes	68	R\$ 493,52	C
12/03/2020	1110200200002	Banco Bradesco S/A		Recebimento no mes	68	R\$ 493,52	D
12/03/2020	1120100100001	Duplicatas a receber		Recebimento no mes	69	R\$ 430,00	C
12/03/2020	1110200200002	Banco Bradesco S/A		Recebimento no mes	69	R\$ 430,00	D
12/03/2020	4110100100003	Venda de mercadorias no mercado interno		Valor nota fiscal 379 REC FOXTROT EMPREENDIMENTOS IMOBILIARIOS LTDA	70	R\$ 1.822,10	C
12/03/2020	1120100100001	Duplicatas a receber		Valor nota fiscal 379 REC FOXTROT EMPREENDIMENTOS IMOBILIARIOS LTDA	70	R\$ 1.822,10	D
12/03/2020	4110100100003	Venda de mercadorias no mercado interno		Valor nota fiscal 380 GIP MEDICINA DIAGNOSTICA S/A.	71	R\$ 493,52	C
12/03/2020	1120100100001	Duplicatas a receber		Valor nota fiscal 380 GIP MEDICINA DIAGNOSTICA S/A.	71	R\$ 493,52	D
12/03/2020	4110100100003	Venda de mercadorias no mercado interno		Valor nota fiscal 381 JET HOUSE COMERCIO E INFORMATICA LTDA	72	R\$ 430,00	C
12/03/2020	1120100100001	Duplicatas a receber		Valor nota fiscal 381 JET HOUSE COMERCIO E INFORMATICA LTDA	72	R\$ 430,00	D
13/03/2020	1120100100001	Duplicatas a receber		Recebimento no mes	73	R\$ 472,50	C
13/03/2020	1110200200002	Banco Bradesco S/A		Recebimento no mes	73	R\$ 472,50	D
13/03/2020	4110100100003	Venda de mercadorias no mercado interno		Valor nota fiscal 382 Maqnelson Agricola Ltda	74	R\$ 472,50	C
13/03/2020	1120100100001	Duplicatas a receber		Valor nota fiscal 382 Maqnelson Agricola Ltda	74	R\$ 472,50	D
16/03/2020	1120100100001	Duplicatas a receber		Recebimento no mes	75	R\$ 168,50	C
16/03/2020	1110200200002	Banco Bradesco S/A		Recebimento no mes	75	R\$ 168,50	D
16/03/2020	1120100100001	Duplicatas a receber		Recebimento no mes	76	R\$ 1.847,50	C
16/03/2020	1110200200002	Banco Bradesco S/A		Recebimento no mes	76	R\$ 1.847,50	D
16/03/2020	1120100100001	Duplicatas a receber		Recebimento no mes	77	R\$ 2.802,00	C

LIVRO DIÁRIO

Entidade: DT OFFICE DISTRIBUIDOR DE ELETRONICOS EIRELI

Período da Escrituração: 01/01/2020 a 31/12/2020

CNPJ: 30.019.904/0001-20

Número de Ordem do Livro: 3

Período Selecionado: 01 de Janeiro de 2020 a 31 de Dezembro de 2020

Data	Nº da Conta	Nome da Conta	Centro de Custo	Histórico	Nº do Lançamento	Valor	D/C
16/03/2020	1110200200002	Banco Bradesco S/A		Recebimento no mes	77	R\$ 2.802,00	D
16/03/2020	1110200200002	Banco Bradesco S/A		CONTABILIDADE	78	R\$ 540,00	C
16/03/2020	3220100400008	Assessoria Contabil		CONTABILIDADE	78	R\$ 540,00	D
16/03/2020	4110100100003	Venda de mercadorias no mercado interno		Valor nota fiscal 383 UNIBRAE COMPONENTES ELETRONICOS LTDA.	79	R\$ 168,50	C
16/03/2020	1120100100001	Duplicatas a receber		Valor nota fiscal 383 UNIBRAE COMPONENTES ELETRONICOS LTDA.	79	R\$ 168,50	D
16/03/2020	4110100100003	Venda de mercadorias no mercado interno		Valor nota fiscal 384 SERVICO NACIONAL DE APRENDIZAGEM COMERCIAL SENAC	80	R\$ 1.847,50	C
16/03/2020	1120100100001	Duplicatas a receber		Valor nota fiscal 384 SERVICO NACIONAL DE APRENDIZAGEM COMERCIAL SENAC	80	R\$ 1.847,50	D
16/03/2020	4110100100003	Venda de mercadorias no mercado interno		Valor nota fiscal 385 A2P Info Eireli ME	81	R\$ 2.802,00	C
16/03/2020	1120100100001	Duplicatas a receber		Valor nota fiscal 385 A2P Info Eireli ME	81	R\$ 2.802,00	D
19/03/2020	1120100100001	Duplicatas a receber		Recebimento no mes	82	R\$ 319,00	C
19/03/2020	1110200200002	Banco Bradesco S/A		Recebimento no mes	82	R\$ 319,00	D
19/03/2020	1120100100001	Duplicatas a receber		Recebimento no mes	83	R\$ 1.494,70	C
19/03/2020	1110200200002	Banco Bradesco S/A		Recebimento no mes	83	R\$ 1.494,70	D
19/03/2020	4110100100003	Venda de mercadorias no mercado interno		Valor nota fiscal 386 Papelaria Magistral Ltda	84	R\$ 319,00	C
19/03/2020	1120100100001	Duplicatas a receber		Valor nota fiscal 386 Papelaria Magistral Ltda	84	R\$ 319,00	D
19/03/2020	4110100100003	Venda de mercadorias no mercado interno		Valor nota fiscal 387 L C F MENDES EIRELI	85	R\$ 1.494,70	C
19/03/2020	1120100100001	Duplicatas a receber		Valor nota fiscal 387 L C F MENDES EIRELI	85	R\$ 1.494,70	D
20/03/2020	1120100100001	Duplicatas a receber		Recebimento no mes	86	R\$ 149,90	C
20/03/2020	1110200200002	Banco Bradesco S/A		Recebimento no mes	86	R\$ 149,90	D
20/03/2020	1110200200002	Banco Bradesco S/A		DAS	87	R\$ 385,53	C
20/03/2020	2130100100015	Simplex à Pagar		DAS	87	R\$ 385,53	D
20/03/2020	1110200200002	Banco Bradesco S/A		561	88	R\$ 24,00	C
20/03/2020	2140100100013	Irrf s/ folha à recolher		561	88	R\$ 24,00	D
20/03/2020	4110100100003	Venda de mercadorias no mercado interno		Valor nota fiscal 388 Natalia Lima Ormundo	89	R\$ 149,90	C
20/03/2020	1120100100001	Duplicatas a receber		Valor nota fiscal 388 Natalia Lima Ormundo	89	R\$ 149,90	D
23/03/2020	1120100100001	Duplicatas a receber		Recebimento no mes	90	R\$ 25.278,00	C

LIVRO DIÁRIO

Entidade: DT OFFICE DISTRIBUIDOR DE ELETRONICOS EIRELI

Período da Escrituração: 01/01/2020 a 31/12/2020

CNPJ: 30.019.904/0001-20

Número de Ordem do Livro: 3

Período Selecionado: 01 de Janeiro de 2020 a 31 de Dezembro de 2020

Data	Nº da Conta	Nome da Conta	Centro de Custo	Histórico	Nº do Lançamento	Valor	D/C
23/03/2020	1110200200002	Banco Bradesco S/A		Recebimento no mes	90	R\$ 25.278,00	D
23/03/2020	4110100100003	Venda de mercadorias no mercado interno		Valor nota fiscal 389 Magitech Distribuidor de Electronicos Eireli	91	R\$ 25.278,00	C
23/03/2020	1120100100001	Duplicatas a receber		Valor nota fiscal 389 Magitech Distribuidor de Electronicos Eireli	91	R\$ 25.278,00	D
24/03/2020	1120100100001	Duplicatas a receber		Recebimento no mes	92	R\$ 61,60	C
24/03/2020	1110200200002	Banco Bradesco S/A		Recebimento no mes	92	R\$ 61,60	D
24/03/2020	1120100100001	Duplicatas a receber		Recebimento no mes	93	R\$ 93,80	C
24/03/2020	1110200200002	Banco Bradesco S/A		Recebimento no mes	93	R\$ 93,80	D
24/03/2020	4110100100003	Venda de mercadorias no mercado interno		Valor nota fiscal 390 ISABELA COSTA DAINESI- EPP	94	R\$ 61,60	C
24/03/2020	1120100100001	Duplicatas a receber		Valor nota fiscal 390 ISABELA COSTA DAINESI- EPP	94	R\$ 61,60	D
24/03/2020	4110100100003	Venda de mercadorias no mercado interno		Valor nota fiscal 391 Roberto Yokomizo	95	R\$ 93,80	C
24/03/2020	1120100100001	Duplicatas a receber		Valor nota fiscal 391 Roberto Yokomizo	95	R\$ 93,80	D
26/03/2020	1120100100001	Duplicatas a receber		Recebimento no mes	96	R\$ 269,90	C
26/03/2020	1110200200002	Banco Bradesco S/A		Recebimento no mes	96	R\$ 269,90	D
26/03/2020	1120100100001	Duplicatas a receber		Recebimento no mes	97	R\$ 269,90	C
26/03/2020	1110200200002	Banco Bradesco S/A		Recebimento no mes	97	R\$ 269,90	D
26/03/2020	1120100100001	Duplicatas a receber		Recebimento no mes	98	R\$ 398,00	C
26/03/2020	1110200200002	Banco Bradesco S/A		Recebimento no mes	98	R\$ 398,00	D
26/03/2020	4110100100003	Venda de mercadorias no mercado interno		Valor nota fiscal 392 Carlos Ramalho Filho Ramalho	99	R\$ 269,90	C
26/03/2020	1120100100001	Duplicatas a receber		Valor nota fiscal 392 Carlos Ramalho Filho Ramalho	99	R\$ 269,90	D
26/03/2020	4110100100003	Venda de mercadorias no mercado interno		Valor nota fiscal 393 Samir Carlos Da Silva	100	R\$ 269,90	C
26/03/2020	1120100100001	Duplicatas a receber		Valor nota fiscal 393 Samir Carlos Da Silva	100	R\$ 269,90	D
26/03/2020	4110100100003	Venda de mercadorias no mercado interno		Valor nota fiscal 394 marcia regina barao barao	101	R\$ 398,00	C
26/03/2020	1120100100001	Duplicatas a receber		Valor nota fiscal 394 marcia regina barao barao	101	R\$ 398,00	D
27/03/2020	1120100100001	Duplicatas a receber		Recebimento no mes	102	R\$ 6.318,00	C
27/03/2020	1110200200002	Banco Bradesco S/A		Recebimento no mes	102	R\$ 6.318,00	D

LIVRO DIÁRIO

Entidade: DT OFFICE DISTRIBUIDOR DE ELETRONICOS EIRELI

Período da Escrituração: 01/01/2020 a 31/12/2020

CNPJ: 30.019.904/0001-20

Número de Ordem do Livro: 3

Período Selecionado: 01 de Janeiro de 2020 a 31 de Dezembro de 2020

Data	Nº da Conta	Nome da Conta	Centro de Custo	Histórico	Nº do Lançamento	Valor	D/C
27/03/2020	1120100100001	Duplicatas a receber		Recebimento no mes	103	R\$ 732,00	C
27/03/2020	1110200200002	Banco Bradesco S/A		Recebimento no mes	103	R\$ 732,00	D
27/03/2020	4110100100003	Venda de mercadorias no mercado interno		Valor nota fiscal 395 1TB Computers e Softwares Eireli	104	R\$ 6.318,00	C
27/03/2020	1120100100001	Duplicatas a receber		Valor nota fiscal 395 1TB Computers e Softwares Eireli	104	R\$ 6.318,00	D
27/03/2020	4110100100003	Venda de mercadorias no mercado interno		Valor nota fiscal 396 Polar Fix Industria e Comercio de Produtos Hospitalares LTDA	105	R\$ 732,00	C
27/03/2020	1120100100001	Duplicatas a receber		Valor nota fiscal 396 Polar Fix Industria e Comercio de Produtos Hospitalares LTDA	105	R\$ 732,00	D
30/03/2020	1120100100001	Duplicatas a receber		Recebimento no mes	106	R\$ 1.780,00	C
30/03/2020	1110200200002	Banco Bradesco S/A		Recebimento no mes	106	R\$ 1.780,00	D
30/03/2020	4110100100003	Venda de mercadorias no mercado interno		Valor nota fiscal 397 Laura Cristina da S Nogueira	107	R\$ 1.780,00	C
30/03/2020	1120100100001	Duplicatas a receber		Valor nota fiscal 397 Laura Cristina da S Nogueira	107	R\$ 1.780,00	D
31/03/2020	2140100100001	Salarios e ordenados a pagar		Valor à pagar conf folha mes	108	R\$ 2.314,67	C
31/03/2020	3220100100001	Salarios e ordenados		Valor à pagar conf folha mes	108	R\$ 2.314,67	D
31/03/2020	2140100200001	INSS a recolher		Desconto s/ folha	109	R\$ 217,08	C
31/03/2020	2140100100001	Salarios e ordenados a pagar		Desconto s/ folha	109	R\$ 217,08	D
31/03/2020	2140100200001	INSS a recolher		Desconto s/ folha	110	R\$ 182,32	C
31/03/2020	2140100100001	Salarios e ordenados a pagar		Desconto s/ folha	110	R\$ 182,32	D
31/03/2020	2140100100001	Salarios e ordenados a pagar		Férias à pagar	111	R\$ 244,40	C
31/03/2020	3220100100005	Ferias		Férias à pagar	111	R\$ 244,40	D
31/03/2020	2140100100001	Salarios e ordenados a pagar		Férias à pagar 1/3 Abono Pecuniário	112	R\$ 81,47	C
31/03/2020	3220100100005	Ferias		Férias à pagar 1/3 Abono Pecuniário	112	R\$ 81,47	D
31/03/2020	1130100700003	Adiantamento de Férias		Desconto s/ folha Liquido de férias	113	R\$ 2.315,99	C
31/03/2020	2140100100001	Salarios e ordenados a pagar		Desconto s/ folha Liquido de férias	113	R\$ 2.315,99	D
31/03/2020	2140100100001	Salarios e ordenados a pagar		Valor à pagar conf folha mes	114	R\$ 1.629,33	C
31/03/2020	3220100100005	Ferias		Valor à pagar conf folha mes	114	R\$ 1.629,33	D
31/03/2020	2140100100001	Salarios e ordenados a pagar		Valor à pagar conf folha mes	115	R\$ 543,11	C
31/03/2020	3220100100005	Ferias		Valor à pagar conf folha mes	115	R\$ 543,11	D

LIVRO DIÁRIO

Entidade: DT OFFICE DISTRIBUIDOR DE ELETRONICOS EIRELI

Período da Escrituração: 01/01/2020 a 31/12/2020

CNPJ: 30.019.904/0001-20

Número de Ordem do Livro: 3

Período Selecionado: 01 de Janeiro de 2020 a 31 de Dezembro de 2020

Data	Nº da Conta	Nome da Conta	Centro de Custo	Histórico	Nº do Lançamento	Valor	D/C
31/03/2020	2140100100002	Pro - labore a pagar		Pró-Labore à pagar sócio	116	R\$ 2.000,00	C
31/03/2020	3220100100002	Pro - labore		Pró-Labore à pagar sócio	116	R\$ 2.000,00	D
31/03/2020	2140100200001	INSS a recolher		Desconto s/ folha	117	R\$ 220,00	C
31/03/2020	2140100100002	Pro - labore a pagar		Desconto s/ folha	117	R\$ 220,00	D
31/03/2020	2140100200002	FGTS a recolher		F.G.T.S do mes à pagar	118	R\$ 358,97	C
31/03/2020	3220100100007	FGTS		F.G.T.S do mes à pagar	118	R\$ 358,97	D
31/03/2020	1110200200002	Banco Bradesco S/A		PRO LABORE	119	R\$ 1.780,00	C
31/03/2020	2140100100002	Pro - labore a pagar		PRO LABORE	119	R\$ 1.780,00	D
31/03/2020	1110200200002	Banco Bradesco S/A		SALARIOS	120	R\$ 2.097,59	C
31/03/2020	2140100100001	Salarios e ordenados a pagar		SALARIOS	120	R\$ 2.097,59	D
31/03/2020	2130100100015	Simplex à Pagar		SIMPLES A PAGAR	121	R\$ 1.948,24	C
31/03/2020	4120100300006	SIMPLES		SIMPLES A PAGAR	121	R\$ 1.948,24	D
01/04/2020	1120100100001	Duplicatas a receber		Recebimento no mes	122	R\$ 101,20	C
01/04/2020	1110200200002	Banco Bradesco S/A		Recebimento no mes	122	R\$ 101,20	D
01/04/2020	1120100100001	Duplicatas a receber		Recebimento no mes	123	R\$ 1.899,00	C
01/04/2020	1110200200002	Banco Bradesco S/A		Recebimento no mes	123	R\$ 1.899,00	D
01/04/2020	4110100100003	Venda de mercadorias no mercado interno		Valor nota fiscal 399 ISABELA COSTA DAINESI- EPP	124	R\$ 101,20	C
01/04/2020	1120100100001	Duplicatas a receber		Valor nota fiscal 399 ISABELA COSTA DAINESI- EPP	124	R\$ 101,20	D
01/04/2020	4110100100003	Venda de mercadorias no mercado interno		Valor nota fiscal 400 Allonda Ambiental SA	125	R\$ 1.899,00	C
01/04/2020	1120100100001	Duplicatas a receber		Valor nota fiscal 400 Allonda Ambiental SA	125	R\$ 1.899,00	D
02/04/2020	1120100100001	Duplicatas a receber		Recebimento no mes	126	R\$ 399,80	C
02/04/2020	1110200200002	Banco Bradesco S/A		Recebimento no mes	126	R\$ 399,80	D
02/04/2020	1120100100001	Duplicatas a receber		Recebimento no mes	127	R\$ 1.728,00	C
02/04/2020	1110200200002	Banco Bradesco S/A		Recebimento no mes	127	R\$ 1.728,00	D
02/04/2020	4110100100003	Venda de mercadorias no mercado interno		Valor nota fiscal 402 Ana Lucia Ribeiro	128	R\$ 399,80	C
02/04/2020	1120100100001	Duplicatas a receber		Valor nota fiscal 402 Ana Lucia Ribeiro	128	R\$ 399,80	D
02/04/2020	4110100100003	Venda de mercadorias no mercado interno		Valor nota fiscal 403 ABC TELECOM	129	R\$ 1.728,00	C
02/04/2020	1120100100001	Duplicatas a receber		Valor nota fiscal 403 ABC TELECOM	129	R\$ 1.728,00	D

LIVRO DIÁRIO

Entidade: DT OFFICE DISTRIBUIDOR DE ELETRONICOS EIRELI

Período da Escrituração: 01/01/2020 a 31/12/2020

CNPJ: 30.019.904/0001-20

Número de Ordem do Livro: 3

Período Selecionado: 01 de Janeiro de 2020 a 31 de Dezembro de 2020

Data	Nº da Conta	Nome da Conta	Centro de Custo	Histórico	Nº do Lançamento	Valor	D/C
02/04/2020	1120100100001	mercado interno		COMERCIO E SERVICOS EIRELI			
		Duplicatas a receber		Valor nota fiscal 403 ABC TELECOM	129	R\$ 1.728,00	D
06/04/2020	1120100100001	Duplicatas a receber		COMERCIO E SERVICOS EIRELI			
		Duplicatas a receber		Recebimento no mes	130	R\$ 929,90	C
06/04/2020	1110200200002	Banco Bradesco S/A		Recebimento no mes	130	R\$ 929,90	D
06/04/2020	1120100100001	Duplicatas a receber		Recebimento no mes	131	R\$ 248,10	C
06/04/2020	1110200200002	Banco Bradesco S/A		Recebimento no mes	131	R\$ 248,10	D
06/04/2020	1120100100001	Duplicatas a receber		Recebimento no mes	132	R\$ 39,90	C
06/04/2020	1110200200002	Banco Bradesco S/A		Recebimento no mes	132	R\$ 39,90	D
06/04/2020	4110100100003	Venda de mercadorias no mercado interno		Valor nota fiscal 404 Taylane Aragao De Paiva	133	R\$ 929,90	C
06/04/2020	1120100100001	Duplicatas a receber		Valor nota fiscal 404 Taylane Aragao De Paiva	133	R\$ 929,90	D
06/04/2020	4110100100003	Venda de mercadorias no mercado interno		Valor nota fiscal 405 Cia Do Micro	134	R\$ 248,10	C
06/04/2020	1120100100001	Duplicatas a receber		Valor nota fiscal 405 Cia Do Micro	134	R\$ 248,10	D
06/04/2020	4110100100003	Venda de mercadorias no mercado interno		Valor nota fiscal 407 Katia Regina Gomes Paschoalino	135	R\$ 39,90	C
06/04/2020	1120100100001	Duplicatas a receber		Valor nota fiscal 407 Katia Regina Gomes Paschoalino	135	R\$ 39,90	D
07/04/2020	1120100100001	Duplicatas a receber		Recebimento no mes	136	R\$ 1.890,00	C
07/04/2020	1110200200002	Banco Bradesco S/A		Recebimento no mes	136	R\$ 1.890,00	D
07/04/2020	1110200200002	Banco Bradesco S/A		FGTS	137	R\$ 358,97	C
07/04/2020	2140100200002	FGTS a recolher		FGTS	137	R\$ 358,97	D
07/04/2020	1110200200002	Banco Bradesco S/A		INSS	138	R\$ 554,22	C
07/04/2020	2140100200001	INSS a recolher		INSS	138	R\$ 554,22	D
07/04/2020	4110100100003	Venda de mercadorias no mercado interno		Valor nota fiscal 408 RADIANCE TURISMO LTDA	139	R\$ 1.890,00	C
07/04/2020	1120100100001	Duplicatas a receber		Valor nota fiscal 408 RADIANCE TURISMO LTDA	139	R\$ 1.890,00	D
08/04/2020	1120100100001	Duplicatas a receber		Recebimento no mes	140	R\$ 899,00	C
08/04/2020	1110200200002	Banco Bradesco S/A		Recebimento no mes	140	R\$ 899,00	D
08/04/2020	1120100100001	Duplicatas a receber		Recebimento no mes	141	R\$ 3.627,50	C
08/04/2020	1110200200002	Banco Bradesco S/A		Recebimento no mes	141	R\$ 3.627,50	D

LIVRO DIÁRIO

Entidade: DT OFFICE DISTRIBUIDOR DE ELETRONICOS EIRELI

Período da Escrituração: 01/01/2020 a 31/12/2020

CNPJ: 30.019.904/0001-20

Número de Ordem do Livro: 3

Período Selecionado: 01 de Janeiro de 2020 a 31 de Dezembro de 2020

Data	Nº da Conta	Nome da Conta	Centro de Custo	Histórico	Nº do Lançamento	Valor	D/C
08/04/2020	1120100100001	Duplicatas a receber		Recebimento no mes	142	R\$ 132,95	C
08/04/2020	1110200200002	Banco Bradesco S/A		Recebimento no mes	142	R\$ 132,95	D
08/04/2020	1120100100001	Duplicatas a receber		Recebimento no mes	143	R\$ 83,60	C
08/04/2020	1110200200002	Banco Bradesco S/A		Recebimento no mes	143	R\$ 83,60	D
08/04/2020	1120100100001	Duplicatas a receber		Recebimento no mes	144	R\$ 405,00	C
08/04/2020	1110200200002	Banco Bradesco S/A		Recebimento no mes	144	R\$ 405,00	D
08/04/2020	4110100100003	Venda de mercadorias no mercado interno		Valor nota fiscal 409 Marco Carmo	145	R\$ 899,00	C
08/04/2020	1120100100001	Duplicatas a receber		Valor nota fiscal 409 Marco Carmo	145	R\$ 899,00	D
08/04/2020	4110100100003	Venda de mercadorias no mercado interno		Valor nota fiscal 410 ABC TELECOM COMERCIO E SERVICOS EIRELI	146	R\$ 3.627,50	C
08/04/2020	1120100100001	Duplicatas a receber		Valor nota fiscal 410 ABC TELECOM COMERCIO E SERVICOS EIRELI	146	R\$ 3.627,50	D
08/04/2020	4110100100003	Venda de mercadorias no mercado interno		Valor nota fiscal 411 Cia Do Micro	147	R\$ 132,95	C
08/04/2020	1120100100001	Duplicatas a receber		Valor nota fiscal 411 Cia Do Micro	147	R\$ 132,95	D
08/04/2020	4110100100003	Venda de mercadorias no mercado interno		Valor nota fiscal 412 Rute Silva Duarte	148	R\$ 83,60	C
08/04/2020	1120100100001	Duplicatas a receber		Valor nota fiscal 412 Rute Silva Duarte	148	R\$ 83,60	D
08/04/2020	4110100100003	Venda de mercadorias no mercado interno		Valor nota fiscal 413 ABC TELECOM COMERCIO E SERVICOS EIRELI	149	R\$ 405,00	C
08/04/2020	1120100100001	Duplicatas a receber		Valor nota fiscal 413 ABC TELECOM COMERCIO E SERVICOS EIRELI	149	R\$ 405,00	D
09/04/2020	1120100100001	Duplicatas a receber		Recebimento no mes	150	R\$ 1.159,90	C
09/04/2020	1110200200002	Banco Bradesco S/A		Recebimento no mes	150	R\$ 1.159,90	D
09/04/2020	1120100100001	Duplicatas a receber		Recebimento no mes	151	R\$ 419,27	C
09/04/2020	1110200200002	Banco Bradesco S/A		Recebimento no mes	151	R\$ 419,27	D
09/04/2020	1120100100001	Duplicatas a receber		Recebimento no mes	152	R\$ 444,00	C
09/04/2020	1110200200002	Banco Bradesco S/A		Recebimento no mes	152	R\$ 444,00	D
09/04/2020	1120100100001	Duplicatas a receber		Recebimento no mes	153	R\$ 283,50	C
09/04/2020	1110200200002	Banco Bradesco S/A		Recebimento no mes	153	R\$ 283,50	D
09/04/2020	4110100100003	Venda de mercadorias no mercado interno		Valor nota fiscal 414 Patricia F Oliveira	154	R\$ 1.159,90	C
09/04/2020	1120100100001	Duplicatas a receber		Valor nota fiscal 414 Patricia F Oliveira	154	R\$ 1.159,90	D

LIVRO DIÁRIO

Entidade: DT OFFICE DISTRIBUIDOR DE ELETRONICOS EIRELI

Período da Escrituração: 01/01/2020 a 31/12/2020

CNPJ: 30.019.904/0001-20

Número de Ordem do Livro: 3

Período Selecionado: 01 de Janeiro de 2020 a 31 de Dezembro de 2020

Data	Nº da Conta	Nome da Conta	Centro de Custo	Histórico	Nº do Lançamento	Valor	D/C
09/04/2020	4110100100003	Venda de mercadorias no mercado interno		Valor nota fiscal 415 Guilherme Benedito Ignacio	155	R\$ 419,27	C
09/04/2020	1120100100001	Duplicatas a receber		Valor nota fiscal 415 Guilherme Benedito Ignacio	155	R\$ 419,27	D
09/04/2020	4110100100003	Venda de mercadorias no mercado interno		Valor nota fiscal 416 BRAGA REIS COMERCIAL EIRELI	156	R\$ 444,00	C
09/04/2020	1120100100001	Duplicatas a receber		Valor nota fiscal 416 BRAGA REIS COMERCIAL EIRELI	156	R\$ 444,00	D
09/04/2020	4110100100003	Venda de mercadorias no mercado interno		Valor nota fiscal 417 ADEMILSON SILVA PEREIRA	157	R\$ 283,50	C
09/04/2020	1120100100001	Duplicatas a receber		Valor nota fiscal 417 ADEMILSON SILVA PEREIRA	157	R\$ 283,50	D
13/04/2020	1120100100001	Duplicatas a receber		Recebimento no mes	158	R\$ 1.350,00	C
13/04/2020	1110200200002	Banco Bradesco S/A		Recebimento no mes	158	R\$ 1.350,00	D
13/04/2020	4110100100003	Venda de mercadorias no mercado interno		Valor nota fiscal 418 VECTOR SISTEMAS DE AUTOMACAO LTDA	159	R\$ 1.350,00	C
13/04/2020	1120100100001	Duplicatas a receber		Valor nota fiscal 418 VECTOR SISTEMAS DE AUTOMACAO LTDA	159	R\$ 1.350,00	D
14/04/2020	1120100100001	Duplicatas a receber		Recebimento no mes	160	R\$ 2.099,00	C
14/04/2020	1110200200002	Banco Bradesco S/A		Recebimento no mes	160	R\$ 2.099,00	D
14/04/2020	1120100100001	Duplicatas a receber		Recebimento no mes	161	R\$ 1.860,00	C
14/04/2020	1110200200002	Banco Bradesco S/A		Recebimento no mes	161	R\$ 1.860,00	D
14/04/2020	4110100100003	Venda de mercadorias no mercado interno		Valor nota fiscal 419 Eder Rodrigo Pereira	162	R\$ 2.099,00	C
14/04/2020	1120100100001	Duplicatas a receber		Valor nota fiscal 419 Eder Rodrigo Pereira	162	R\$ 2.099,00	D
14/04/2020	4110100100003	Venda de mercadorias no mercado interno		Valor nota fiscal 420 Tobias Alessandro Camargo	163	R\$ 1.860,00	C
14/04/2020	1120100100001	Duplicatas a receber		Valor nota fiscal 420 Tobias Alessandro Camargo	163	R\$ 1.860,00	D
15/04/2020	1120100100001	Duplicatas a receber		Recebimento no mes	164	R\$ 569,90	C
15/04/2020	1110200200002	Banco Bradesco S/A		Recebimento no mes	164	R\$ 569,90	D
15/04/2020	1120100100001	Duplicatas a receber		Recebimento no mes	165	R\$ 116,80	C
15/04/2020	1110200200002	Banco Bradesco S/A		Recebimento no mes	165	R\$ 116,80	D
15/04/2020	1110200200002	Banco Bradesco S/A		CONTABILIDADE	166	R\$ 540,00	C
15/04/2020	3220100400008	Assessoria Contabil		CONTABILIDADE	166	R\$ 540,00	D
15/04/2020	4110100100003	Venda de mercadorias no		Valor nota fiscal 421 Marcos Maciel	167	R\$ 569,90	C

LIVRO DIÁRIO

Entidade: DT OFFICE DISTRIBUIDOR DE ELETRONICOS EIRELI

Período da Escrituração: 01/01/2020 a 31/12/2020

CNPJ: 30.019.904/0001-20

Número de Ordem do Livro: 3

Período Selecionado: 01 de Janeiro de 2020 a 31 de Dezembro de 2020

Data	Nº da Conta	Nome da Conta	Centro de Custo	Histórico	Nº do Lançamento	Valor	D/C
15/04/2020	1120100100001	mercado interno		Valor nota fiscal 421 Marcos Maciel	167	R\$ 569,90	D
15/04/2020	4110100100003	Duplicatas a receber Venda de mercadorias no mercado interno		Valor nota fiscal 422 Inove Televidas e Distribuidor	168	R\$ 116,80	C
15/04/2020	1120100100001	Duplicatas a receber		Valor nota fiscal 422 Inove Televidas e Distribuidor	168	R\$ 116,80	D
17/04/2020	1120100100001	Duplicatas a receber		Recebimento no mes	169	R\$ 680,00	C
17/04/2020	1110200200002	Banco Bradesco S/A		Recebimento no mes	169	R\$ 680,00	D
17/04/2020	1120100100001	Duplicatas a receber		Recebimento no mes	170	R\$ 478,42	C
17/04/2020	1110200200002	Banco Bradesco S/A		Recebimento no mes	170	R\$ 478,42	D
17/04/2020	1120100100001	Duplicatas a receber		Recebimento no mes	171	R\$ 1.081,40	C
17/04/2020	1110200200002	Banco Bradesco S/A		Recebimento no mes	171	R\$ 1.081,40	D
17/04/2020	1120100100001	Duplicatas a receber		Recebimento no mes	172	R\$ 976,40	C
17/04/2020	1110200200002	Banco Bradesco S/A		Recebimento no mes	172	R\$ 976,40	D
17/04/2020	4110100100003	Venda de mercadorias no mercado interno		Valor nota fiscal 423 Guilherme Figueira Neto	173	R\$ 680,00	C
17/04/2020	1120100100001	Duplicatas a receber		Valor nota fiscal 423 Guilherme Figueira Neto	173	R\$ 680,00	D
17/04/2020	4110100100003	Venda de mercadorias no mercado interno		Valor nota fiscal 424 Elis Martins De Macedo	174	R\$ 478,42	C
17/04/2020	1120100100001	Duplicatas a receber		Valor nota fiscal 424 Elis Martins De Macedo	174	R\$ 478,42	D
17/04/2020	4110100100003	Venda de mercadorias no mercado interno		Valor nota fiscal 425 Luana Donadia	175	R\$ 1.081,40	C
17/04/2020	1120100100001	Duplicatas a receber		Valor nota fiscal 425 Luana Donadia	175	R\$ 1.081,40	D
17/04/2020	4110100100003	Venda de mercadorias no mercado interno		Valor nota fiscal 426 Maicon Assis Moreira	176	R\$ 976,40	C
17/04/2020	1120100100001	Duplicatas a receber		Valor nota fiscal 426 Maicon Assis Moreira	176	R\$ 976,40	D
22/04/2020	1120100100001	Duplicatas a receber		Recebimento no mes	177	R\$ 3.770,00	C
22/04/2020	1110200200002	Banco Bradesco S/A		Recebimento no mes	177	R\$ 3.770,00	D
22/04/2020	1110200200002	Banco Bradesco S/A		DAS	178	R\$ 1.948,24	C
22/04/2020	2130100100015	Simplex à Pagar		DAS	178	R\$ 1.948,24	D
22/04/2020	4110100100003	Venda de mercadorias no mercado interno		Valor nota fiscal 427 Matheus Prado Nascimento	179	R\$ 3.770,00	C
22/04/2020	1120100100001	Duplicatas a receber		Valor nota fiscal 427 Matheus Prado	179	R\$ 3.770,00	D

LIVRO DIÁRIO

Entidade: DT OFFICE DISTRIBUIDOR DE ELETRONICOS EIRELI

Período da Escrituração: 01/01/2020 a 31/12/2020

CNPJ: 30.019.904/0001-20

Número de Ordem do Livro: 3

Período Selecionado: 01 de Janeiro de 2020 a 31 de Dezembro de 2020

Data	Nº da Conta	Nome da Conta	Centro de Custo	Histórico	Nº do Lançamento	Valor	D/C
				Nascimento			
23/04/2020	1120100100001	Duplicatas a receber		Recebimento no mes	180	R\$ 475,00	C
23/04/2020	1110200200002	Banco Bradesco S/A		Recebimento no mes	180	R\$ 475,00	D
23/04/2020	1120100100001	Duplicatas a receber		Recebimento no mes	181	R\$ 2.200,00	C
23/04/2020	1110200200002	Banco Bradesco S/A		Recebimento no mes	181	R\$ 2.200,00	D
23/04/2020	4110100100003	Venda de mercadorias no mercado interno		Valor nota fiscal 428 Jose Luiz Freitas Oliveira	182	R\$ 475,00	C
23/04/2020	1120100100001	Duplicatas a receber		Valor nota fiscal 428 Jose Luiz Freitas Oliveira	182	R\$ 475,00	D
23/04/2020	4110100100003	Venda de mercadorias no mercado interno		Valor nota fiscal 429 Lucivania Galdino de Sousa	183	R\$ 2.200,00	C
23/04/2020	1120100100001	Duplicatas a receber		Valor nota fiscal 429 Lucivania Galdino de Sousa	183	R\$ 2.200,00	D
28/04/2020	1120100100001	Duplicatas a receber		Recebimento no mes	184	R\$ 2.922,50	C
28/04/2020	1110200200002	Banco Bradesco S/A		Recebimento no mes	184	R\$ 2.922,50	D
28/04/2020	1120100100001	Duplicatas a receber		Recebimento no mes	185	R\$ 896,00	C
28/04/2020	1110200200002	Banco Bradesco S/A		Recebimento no mes	185	R\$ 896,00	D
28/04/2020	4110100100003	Venda de mercadorias no mercado interno		Valor nota fiscal 430 1TB Computers e Softwares Eireli	186	R\$ 2.922,50	C
28/04/2020	1120100100001	Duplicatas a receber		Valor nota fiscal 430 1TB Computers e Softwares Eireli	186	R\$ 2.922,50	D
28/04/2020	4110100100003	Venda de mercadorias no mercado interno		Valor nota fiscal 431 Inside tecnologia e servicos ltda	187	R\$ 896,00	C
28/04/2020	1120100100001	Duplicatas a receber		Valor nota fiscal 431 Inside tecnologia e servicos ltda	187	R\$ 896,00	D
30/04/2020	1120100100001	Duplicatas a receber		Recebimento no mes	188	R\$ 9.810,00	C
30/04/2020	1110200200002	Banco Bradesco S/A		Recebimento no mes	188	R\$ 9.810,00	D
30/04/2020	2140100100001	Salarios e ordenados a pagar		Valor à pagar conf folha mes	189	R\$ 3.944,00	C
30/04/2020	3220100100001	Salarios e ordenados		Valor à pagar conf folha mes	189	R\$ 3.944,00	D
30/04/2020	2140100200001	INSS a recolher		Desconto s/ folha	190	R\$ 334,22	C
30/04/2020	2140100100001	Salarios e ordenados a pagar		Desconto s/ folha	190	R\$ 334,22	D
30/04/2020	2140100100013	Irrf s/ folha à recolher		Desconto s/ folha	191	R\$ 24,38	C
30/04/2020	2140100100001	Salarios e ordenados a pagar		Desconto s/ folha	191	R\$ 24,38	D
30/04/2020	2140100100001	Salarios e ordenados a pagar		Valor à pagar conf folha mes	192	R\$ 570,27	C

LIVRO DIÁRIO

Entidade: DT OFFICE DISTRIBUIDOR DE ELETRONICOS EIRELI

Período da Escrituração: 01/01/2020 a 31/12/2020

CNPJ: 30.019.904/0001-20

Número de Ordem do Livro: 3

Período Selecionado: 01 de Janeiro de 2020 a 31 de Dezembro de 2020

Data	Nº da Conta	Nome da Conta	Centro de Custo	Histórico	Nº do Lançamento	Valor	D/C
30/04/2020	3220100100017	Abono Pecuniário		Valor à pagar conf folha mes	192	R\$ 570,27	D
30/04/2020	2140100100001	Salarios e ordenados a pagar		Valor à pagar conf folha mes	193	R\$ 190,09	C
30/04/2020	3220100100017	Abono Pecuniário		Valor à pagar conf folha mes	193	R\$ 190,09	D
30/04/2020	1130100700003	Adiantamento de Férias		Desconto s/ folha Desconto ferias mes anterior	194	R\$ 760,36	C
30/04/2020	2140100100001	Salarios e ordenados a pagar		Desconto s/ folha Desconto ferias mes anterior	194	R\$ 760,36	D
30/04/2020	2140100100002	Pro - labore a pagar		Pró-Labore à pagar sócio	195	R\$ 2.000,00	C
30/04/2020	3220100100002	Pro - labore		Pró-Labore à pagar sócio	195	R\$ 2.000,00	D
30/04/2020	2140100200001	INSS a recolher		Desconto s/ folha	196	R\$ 220,00	C
30/04/2020	2140100100002	Pro - labore a pagar		Desconto s/ folha	196	R\$ 220,00	D
30/04/2020	2140100200002	FGTS a recolher		F.G.T.S do mes à pagar	197	R\$ 315,52	C
30/04/2020	3220100100007	FGTS		F.G.T.S do mes à pagar	197	R\$ 315,52	D
30/04/2020	1110200200002	Banco Bradesco S/A		PRO LABORE	198	R\$ 1.780,00	C
30/04/2020	2140100100002	Pro - labore a pagar		PRO LABORE	198	R\$ 1.780,00	D
30/04/2020	1110200200002	Banco Bradesco S/A		SALARIOS	199	R\$ 3.585,40	C
30/04/2020	2140100100001	Salarios e ordenados a pagar		SALARIOS	199	R\$ 3.585,40	D
30/04/2020	2130100100015	Simplex à Pagar		SIMPLES A PAGAR	200	R\$ 1.772,53	C
30/04/2020	4120100300006	SIMPLES		SIMPLES A PAGAR	200	R\$ 1.772,53	D
30/04/2020	4110100100003	Venda de mercadorias no mercado interno		Valor nota fiscal 432 BANCO ORIGINAL SA	201	R\$ 9.810,00	C
30/04/2020	1120100100001	Duplicatas a receber		Valor nota fiscal 432 BANCO ORIGINAL SA	201	R\$ 9.810,00	D
04/05/2020	1120100100001	Duplicatas a receber		Recebimento no mes	202	R\$ 737,20	C
04/05/2020	1110200200002	Banco Bradesco S/A		Recebimento no mes	202	R\$ 737,20	D
04/05/2020	1120100100001	Duplicatas a receber		Recebimento no mes	203	R\$ 737,20	C
04/05/2020	1110200200002	Banco Bradesco S/A		Recebimento no mes	203	R\$ 737,20	D
04/05/2020	1120100100001	Duplicatas a receber		Recebimento no mes	204	R\$ 299,90	C
04/05/2020	1110200200002	Banco Bradesco S/A		Recebimento no mes	204	R\$ 299,90	D
04/05/2020	4110100100003	Venda de mercadorias no mercado interno		Valor nota fiscal 433 POSTO MONTEIRO DE RIBEIRAO PRETO LTDA	205	R\$ 737,20	C
04/05/2020	1120100100001	Duplicatas a receber		Valor nota fiscal 433 POSTO MONTEIRO DE	205	R\$ 737,20	D

LIVRO DIÁRIO

Entidade: DT OFFICE DISTRIBUIDOR DE ELETRONICOS EIRELI

Período da Escrituração: 01/01/2020 a 31/12/2020

CNPJ: 30.019.904/0001-20

Número de Ordem do Livro: 3

Período Selecionado: 01 de Janeiro de 2020 a 31 de Dezembro de 2020

Data	Nº da Conta	Nome da Conta	Centro de Custo	Histórico	Nº do Lançamento	Valor	D/C
04/05/2020	4110100100003	Venda de mercadorias no mercado interno		RIBEIRAO PRETO LTDA Valor nota fiscal 434 Posto Gaviao da Anhaguera Ltda	206	R\$ 737,20	C
04/05/2020	1120100100001	Duplicatas a receber		Valor nota fiscal 434 Posto Gaviao da Anhaguera Ltda	206	R\$ 737,20	D
04/05/2020	4110100100003	Venda de mercadorias no mercado interno		Valor nota fiscal 435 FABIANA GOULART DA SILVA	207	R\$ 299,90	C
04/05/2020	1120100100001	Duplicatas a receber		Valor nota fiscal 435 FABIANA GOULART DA SILVA	207	R\$ 299,90	D
07/05/2020	1120100100001	Duplicatas a receber		Recebimento no mes	208	R\$ 961,90	C
07/05/2020	1110200200002	Banco Bradesco S/A		Recebimento no mes	208	R\$ 961,90	D
07/05/2020	1120100100001	Duplicatas a receber		Recebimento no mes	209	R\$ 1.570,45	C
07/05/2020	1110200200002	Banco Bradesco S/A		Recebimento no mes	209	R\$ 1.570,45	D
07/05/2020	1110200200002	Banco Bradesco S/A		FGTS	210	R\$ 315,52	C
07/05/2020	2140100200002	FGTS a recolher		FGTS	210	R\$ 315,52	D
07/05/2020	1110200200002	Banco Bradesco S/A		INSS	211	R\$ 554,22	C
07/05/2020	2140100200001	INSS a recolher		INSS	211	R\$ 554,22	D
07/05/2020	4110100100003	Venda de mercadorias no mercado interno		Valor nota fiscal 436 BRAGA REIS COMERCIAL EIRELI	212	R\$ 961,90	C
07/05/2020	1120100100001	Duplicatas a receber		Valor nota fiscal 436 BRAGA REIS COMERCIAL EIRELI	212	R\$ 961,90	D
07/05/2020	4110100100003	Venda de mercadorias no mercado interno		Valor nota fiscal 437 Companhia Sulamericana de Distribuicao	213	R\$ 1.570,45	C
07/05/2020	1120100100001	Duplicatas a receber		Valor nota fiscal 437 Companhia Sulamericana de Distribuicao	213	R\$ 1.570,45	D
08/05/2020	1120100100001	Duplicatas a receber		Recebimento no mes	214	R\$ 1.235,00	C
08/05/2020	1110200200002	Banco Bradesco S/A		Recebimento no mes	214	R\$ 1.235,00	D
08/05/2020	1120100100001	Duplicatas a receber		Recebimento no mes	215	R\$ 4.179,00	C
08/05/2020	1110200200002	Banco Bradesco S/A		Recebimento no mes	215	R\$ 4.179,00	D
08/05/2020	1120100100001	Duplicatas a receber		Recebimento no mes	216	R\$ 326,48	C
08/05/2020	1110200200002	Banco Bradesco S/A		Recebimento no mes	216	R\$ 326,48	D
08/05/2020	4110100100003	Venda de mercadorias no mercado interno		Valor nota fiscal 438 VECTOR SISTEMAS DE AUTOMACAO LTDA	217	R\$ 1.235,00	C
08/05/2020	1120100100001	Duplicatas a receber		Valor nota fiscal 438 VECTOR SISTEMAS DE AUTOMACAO LTDA	217	R\$ 1.235,00	D

LIVRO DIÁRIO

Entidade: DT OFFICE DISTRIBUIDOR DE ELETRONICOS EIRELI

Período da Escrituração: 01/01/2020 a 31/12/2020

CNPJ: 30.019.904/0001-20

Número de Ordem do Livro: 3

Período Selecionado: 01 de Janeiro de 2020 a 31 de Dezembro de 2020

Data	Nº da Conta	Nome da Conta	Centro de Custo	Histórico	Nº do Lançamento	Valor	D/C
08/05/2020	4110100100003	Venda de mercadorias no mercado interno		Valor nota fiscal 439 SERVICO AUTONOMO DE CAPTACAO DE AGUA E TRATAMENTO DE ESGOTO	218	R\$ 4.179,00	C
08/05/2020	1120100100001	Duplicatas a receber		Valor nota fiscal 439 SERVICO AUTONOMO DE CAPTACAO DE AGUA E TRATAMENTO DE ESGOTO	218	R\$ 4.179,00	D
08/05/2020	4110100100003	Venda de mercadorias no mercado interno		Valor nota fiscal 440 Livraria e Papelaria Bom Preco Ltda	219	R\$ 326,48	C
08/05/2020	1120100100001	Duplicatas a receber		Valor nota fiscal 440 Livraria e Papelaria Bom Preco Ltda	219	R\$ 326,48	D
13/05/2020	1120100100001	Duplicatas a receber		Recebimento no mes	220	R\$ 177,57	C
13/05/2020	1110200200002	Banco Bradesco S/A		Recebimento no mes	220	R\$ 177,57	D
13/05/2020	1120100100001	Duplicatas a receber		Recebimento no mes	221	R\$ 2.087,50	C
13/05/2020	1110200200002	Banco Bradesco S/A		Recebimento no mes	221	R\$ 2.087,50	D
13/05/2020	4110100100003	Venda de mercadorias no mercado interno		Valor nota fiscal 441 FUNDACAO SANTA CASA DE MISERICORDIA DE FRANCA	222	R\$ 177,57	C
13/05/2020	1120100100001	Duplicatas a receber		Valor nota fiscal 441 FUNDACAO SANTA CASA DE MISERICORDIA DE FRANCA	222	R\$ 177,57	D
13/05/2020	4110100100003	Venda de mercadorias no mercado interno		Valor nota fiscal 442 1TB Computers e Softwares Eireli	223	R\$ 2.087,50	C
13/05/2020	1120100100001	Duplicatas a receber		Valor nota fiscal 442 1TB Computers e Softwares Eireli	223	R\$ 2.087,50	D
15/05/2020	1110200200002	Banco Bradesco S/A		CONTABILIDADE	224	R\$ 540,00	C
15/05/2020	3220100400008	Assessoria Contabil		CONTABILIDADE	224	R\$ 540,00	D
18/05/2020	1120100100001	Duplicatas a receber		Recebimento no mes	225	R\$ 386,99	C
18/05/2020	1110200200002	Banco Bradesco S/A		Recebimento no mes	225	R\$ 386,99	D
18/05/2020	4110100100003	Venda de mercadorias no mercado interno		Valor nota fiscal 444 CHEMBIO DIAGNOSTICS BRAZIL LTDA	226	R\$ 386,99	C
18/05/2020	1120100100001	Duplicatas a receber		Valor nota fiscal 444 CHEMBIO DIAGNOSTICS BRAZIL LTDA	226	R\$ 386,99	D
19/05/2020	1120100100001	Duplicatas a receber		Recebimento no mes	227	R\$ 149,90	C
19/05/2020	1110200200002	Banco Bradesco S/A		Recebimento no mes	227	R\$ 149,90	D
19/05/2020	1120100100001	Duplicatas a receber		Recebimento no mes	228	R\$ 37,80	C
19/05/2020	1110200200002	Banco Bradesco S/A		Recebimento no mes	228	R\$ 37,80	D
19/05/2020	1120100100001	Duplicatas a receber		Recebimento no mes	229	R\$ 699,80	C
19/05/2020	1110200200002	Banco Bradesco S/A		Recebimento no mes	229	R\$ 699,80	D

LIVRO DIÁRIO

Entidade: DT OFFICE DISTRIBUIDOR DE ELETRONICOS EIRELI

Período da Escrituração: 01/01/2020 a 31/12/2020

CNPJ: 30.019.904/0001-20

Número de Ordem do Livro: 3

Período Selecionado: 01 de Janeiro de 2020 a 31 de Dezembro de 2020

Data	Nº da Conta	Nome da Conta	Centro de Custo	Histórico	Nº do Lançamento	Valor	D/C
19/05/2020	1120100100001	Duplicatas a receber		Recebimento no mes	230	R\$ 119,70	C
19/05/2020	1110200200002	Banco Bradesco S/A		Recebimento no mes	230	R\$ 119,70	D
19/05/2020	1120100100001	Duplicatas a receber		Recebimento no mes	231	R\$ 45,35	C
19/05/2020	1110200200002	Banco Bradesco S/A		Recebimento no mes	231	R\$ 45,35	D
19/05/2020	1120100100001	Duplicatas a receber		Recebimento no mes	232	R\$ 569,90	C
19/05/2020	1110200200002	Banco Bradesco S/A		Recebimento no mes	232	R\$ 569,90	D
19/05/2020	1120100100001	Duplicatas a receber		Recebimento no mes	233	R\$ 179,26	C
19/05/2020	1110200200002	Banco Bradesco S/A		Recebimento no mes	233	R\$ 179,26	D
19/05/2020	1120100100001	Duplicatas a receber		Recebimento no mes	234	R\$ 257,15	C
19/05/2020	1110200200002	Banco Bradesco S/A		Recebimento no mes	234	R\$ 257,15	D
19/05/2020	1120100100001	Duplicatas a receber		Recebimento no mes	235	R\$ 699,80	C
19/05/2020	1110200200002	Banco Bradesco S/A		Recebimento no mes	235	R\$ 699,80	D
19/05/2020	4110100100003	Venda de mercadorias no mercado interno		Valor nota fiscal 445 Sabrina Roy	236	R\$ 149,90	C
19/05/2020	1120100100001	Duplicatas a receber		Valor nota fiscal 445 Sabrina Roy	236	R\$ 149,90	D
19/05/2020	4110100100003	Venda de mercadorias no mercado interno		Valor nota fiscal 446 Marcelo Ferreira	237	R\$ 37,80	C
19/05/2020	1120100100001	Duplicatas a receber		Valor nota fiscal 446 Marcelo Ferreira	237	R\$ 37,80	D
19/05/2020	4110100100003	Venda de mercadorias no mercado interno		Valor nota fiscal 447 Miguel A C Ignacio	238	R\$ 699,80	C
19/05/2020	1120100100001	Duplicatas a receber		Valor nota fiscal 447 Miguel A C Ignacio	238	R\$ 699,80	D
19/05/2020	4110100100003	Venda de mercadorias no mercado interno		Valor nota fiscal 448 Carlos Alve	239	R\$ 119,70	C
19/05/2020	1120100100001	Duplicatas a receber		Valor nota fiscal 448 Carlos Alve	239	R\$ 119,70	D
19/05/2020	4110100100003	Venda de mercadorias no mercado interno		Valor nota fiscal 449 Endro Lee	240	R\$ 45,35	C
19/05/2020	1120100100001	Duplicatas a receber		Valor nota fiscal 449 Endro Lee	240	R\$ 45,35	D
19/05/2020	4110100100003	Venda de mercadorias no mercado interno		Valor nota fiscal 450 Ricardo Borges	241	R\$ 569,90	C
19/05/2020	1120100100001	Duplicatas a receber		Valor nota fiscal 450 Ricardo Borges	241	R\$ 569,90	D
19/05/2020	4110100100003	Venda de mercadorias no mercado interno		Valor nota fiscal 451 Ariomar Nogueira Filho	242	R\$ 179,26	C
19/05/2020	1120100100001	Duplicatas a receber		Valor nota fiscal 451 Ariomar Nogueira Filho	242	R\$ 179,26	D

LIVRO DIÁRIO

Entidade: DT OFFICE DISTRIBUIDOR DE ELETRONICOS EIRELI

Período da Escrituração: 01/01/2020 a 31/12/2020

CNPJ: 30.019.904/0001-20

Número de Ordem do Livro: 3

Período Selecionado: 01 de Janeiro de 2020 a 31 de Dezembro de 2020

Data	Nº da Conta	Nome da Conta	Centro de Custo	Histórico	Nº do Lançamento	Valor	D/C
19/05/2020	4110100100003	Venda de mercadorias no mercado interno		Valor nota fiscal 452 Claudinei Araujo	243	R\$ 257,15	C
19/05/2020	1120100100001	Duplicatas a receber		Valor nota fiscal 452 Claudinei Araujo	243	R\$ 257,15	D
19/05/2020	4110100100003	Venda de mercadorias no mercado interno		Valor nota fiscal 453 Francisco Jose Maia	244	R\$ 699,80	C
19/05/2020	1120100100001	Duplicatas a receber		Valor nota fiscal 453 Francisco Jose Maia	244	R\$ 699,80	D
20/05/2020	1110200200002	Banco Bradesco S/A		561	245	R\$ 24,38	C
20/05/2020	2140100100013	Irrf s/ folha à recolher		561	245	R\$ 24,38	D
21/05/2020	1120100100001	Duplicatas a receber		Recebimento no mes	246	R\$ 589,20	C
21/05/2020	1110200200002	Banco Bradesco S/A		Recebimento no mes	246	R\$ 589,20	D
21/05/2020	1120100100001	Duplicatas a receber		Recebimento no mes	247	R\$ 1.905,00	C
21/05/2020	1110200200002	Banco Bradesco S/A		Recebimento no mes	247	R\$ 1.905,00	D
21/05/2020	1120100100001	Duplicatas a receber		Recebimento no mes	248	R\$ 1.900,00	C
21/05/2020	1110200200002	Banco Bradesco S/A		Recebimento no mes	248	R\$ 1.900,00	D
21/05/2020	1120100100001	Duplicatas a receber		Recebimento no mes	249	R\$ 413,00	C
21/05/2020	1110200200002	Banco Bradesco S/A		Recebimento no mes	249	R\$ 413,00	D
21/05/2020	4110100100003	Venda de mercadorias no mercado interno		Valor nota fiscal 454 Unimed Leste Paulista Cooperativa de Trabalho Medico	250	R\$ 589,20	C
21/05/2020	1120100100001	Duplicatas a receber		Valor nota fiscal 454 Unimed Leste Paulista Cooperativa de Trabalho Medico	250	R\$ 589,20	D
21/05/2020	4110100100003	Venda de mercadorias no mercado interno		Valor nota fiscal 455 Turambe Servicos de Pesca Ltda	251	R\$ 1.905,00	C
21/05/2020	1120100100001	Duplicatas a receber		Valor nota fiscal 455 Turambe Servicos de Pesca Ltda	251	R\$ 1.905,00	D
21/05/2020	4110100100003	Venda de mercadorias no mercado interno		Valor nota fiscal 456 ABC TELECOM COMERCIO E SERVICOS EIRELI	252	R\$ 1.900,00	C
21/05/2020	1120100100001	Duplicatas a receber		Valor nota fiscal 456 ABC TELECOM COMERCIO E SERVICOS EIRELI	252	R\$ 1.900,00	D
21/05/2020	4110100100003	Venda de mercadorias no mercado interno		Valor nota fiscal 457 FABIANA GOULART DA SILVA	253	R\$ 413,00	C
21/05/2020	1120100100001	Duplicatas a receber		Valor nota fiscal 457 FABIANA GOULART DA SILVA	253	R\$ 413,00	D
25/05/2020	1120100100001	Duplicatas a receber		Recebimento no mes	254	R\$ 795,27	C
25/05/2020	1110200200002	Banco Bradesco S/A		Recebimento no mes	254	R\$ 795,27	D
25/05/2020	4110100100003	Venda de mercadorias no mercado interno		Valor nota fiscal 458 LOJA DE PERFEICAO	255	R\$ 795,27	C

LIVRO DIÁRIO

Entidade: DT OFFICE DISTRIBUIDOR DE ELETRONICOS EIRELI

Período da Escrituração: 01/01/2020 a 31/12/2020

CNPJ: 30.019.904/0001-20

Número de Ordem do Livro: 3

Período Selecionado: 01 de Janeiro de 2020 a 31 de Dezembro de 2020

Data	Nº da Conta	Nome da Conta	Centro de Custo	Histórico	Nº do Lançamento	Valor	D/C
		mercado interno		ESTRELA DE BRASILIA			
25/05/2020	1120100100001	Duplicatas a receber		Valor nota fiscal 458 LOJA DE PERFEICAO ESTRELA DE BRASILIA	255	R\$ 795,27	D
26/05/2020	1120100100001	Duplicatas a receber		Recebimento no mes	256	R\$ 190,00	C
26/05/2020	1110200200002	Banco Bradesco S/A		Recebimento no mes	256	R\$ 190,00	D
26/05/2020	1120100100001	Duplicatas a receber		Recebimento no mes	257	R\$ 190,00	C
26/05/2020	1110200200002	Banco Bradesco S/A		Recebimento no mes	257	R\$ 190,00	D
26/05/2020	1120100100001	Duplicatas a receber		Recebimento no mes	258	R\$ 3.990,00	C
26/05/2020	1110200200002	Banco Bradesco S/A		Recebimento no mes	258	R\$ 3.990,00	D
26/05/2020	4110100100003	Venda de mercadorias no mercado interno		Valor nota fiscal 459 Brasimax Com de Equip. e Sup.de Informatica Esc e Seg. Ltda	259	R\$ 190,00	C
26/05/2020	1120100100001	Duplicatas a receber		Valor nota fiscal 459 Brasimax Com de Equip. e Sup.de Informatica Esc e Seg. Ltda	259	R\$ 190,00	D
26/05/2020	4110100100003	Venda de mercadorias no mercado interno		Valor nota fiscal 460 Brasimax Com de Equip. e Sup.de Informatica Esc e Seg. Ltda	260	R\$ 190,00	C
26/05/2020	1120100100001	Duplicatas a receber		Valor nota fiscal 460 Brasimax Com de Equip. e Sup.de Informatica Esc e Seg. Ltda	260	R\$ 190,00	D
26/05/2020	4110100100003	Venda de mercadorias no mercado interno		Valor nota fiscal 461 ABC TELECOM COMERCIO E SERVICOS EIRELI	261	R\$ 3.990,00	C
26/05/2020	1120100100001	Duplicatas a receber		Valor nota fiscal 461 ABC TELECOM COMERCIO E SERVICOS EIRELI	261	R\$ 3.990,00	D
27/05/2020	1120100100001	Duplicatas a receber		Recebimento no mes	262	R\$ 215,00	C
27/05/2020	1110200200002	Banco Bradesco S/A		Recebimento no mes	262	R\$ 215,00	D
27/05/2020	1120100100001	Duplicatas a receber		Recebimento no mes	263	R\$ 1.069,32	C
27/05/2020	1110200200002	Banco Bradesco S/A		Recebimento no mes	263	R\$ 1.069,32	D
27/05/2020	1120100100001	Duplicatas a receber		Recebimento no mes	264	R\$ 2.909,83	C
27/05/2020	1110200200002	Banco Bradesco S/A		Recebimento no mes	264	R\$ 2.909,83	D
27/05/2020	1120100100001	Duplicatas a receber		Recebimento no mes	265	R\$ 83,00	C
27/05/2020	1110200200002	Banco Bradesco S/A		Recebimento no mes	265	R\$ 83,00	D
27/05/2020	4110100100003	Venda de mercadorias no mercado interno		Valor nota fiscal 462 Julio Cesar Rodrigues	266	R\$ 215,00	C
27/05/2020	1120100100001	Duplicatas a receber		Valor nota fiscal 462 Julio Cesar Rodrigues	266	R\$ 215,00	D
27/05/2020	4110100100003	Venda de mercadorias no mercado interno		Valor nota fiscal 463 Comercial Eletrica Sao Paulo Ltda	267	R\$ 1.069,32	C
27/05/2020	1120100100001	Duplicatas a receber		Valor nota fiscal 463 Comercial Eletrica Sao Paulo Ltda	267	R\$ 1.069,32	D

LIVRO DIÁRIO

Entidade: DT OFFICE DISTRIBUIDOR DE ELETRONICOS EIRELI

Período da Escrituração: 01/01/2020 a 31/12/2020

CNPJ: 30.019.904/0001-20

Número de Ordem do Livro: 3

Período Selecionado: 01 de Janeiro de 2020 a 31 de Dezembro de 2020

Data	Nº da Conta	Nome da Conta	Centro de Custo	Histórico	Nº do Lançamento	Valor	D/C
27/05/2020	1120100100001	Duplicatas a receber		Valor nota fiscal 463 Comercial Eletrica Sao Paulo Ltda	267	R\$ 1.069,32	D
27/05/2020	4110100100003	Venda de mercadorias no mercado interno		Valor nota fiscal 464 Andre Victor Pinatti Marques	268	R\$ 2.909,83	C
27/05/2020	1120100100001	Duplicatas a receber		Valor nota fiscal 464 Andre Victor Pinatti Marques	268	R\$ 2.909,83	D
27/05/2020	4110100100003	Venda de mercadorias no mercado interno		Valor nota fiscal 465 ISABELA COSTA DAINESI- EPP	269	R\$ 83,00	C
27/05/2020	1120100100001	Duplicatas a receber		Valor nota fiscal 465 ISABELA COSTA DAINESI- EPP	269	R\$ 83,00	D
29/05/2020	1110200200002	Banco Bradesco S/A		DAS	270	R\$ 1.772,53	C
29/05/2020	2130100100015	Simplex à Pagar		DAS	270	R\$ 1.772,53	D
31/05/2020	2140100100001	Salarios e ordenados a pagar		Valor à pagar conf folha mes	271	R\$ 3.944,00	C
31/05/2020	3220100100001	Salarios e ordenados		Valor à pagar conf folha mes	271	R\$ 3.944,00	D
31/05/2020	2140100200001	INSS a recolher		Desconto s/ folha	272	R\$ 334,22	C
31/05/2020	2140100100001	Salarios e ordenados a pagar		Desconto s/ folha	272	R\$ 334,22	D
31/05/2020	2140100100013	Irrf s/ folha à recolher		Desconto s/ folha	273	R\$ 24,38	C
31/05/2020	2140100100001	Salarios e ordenados a pagar		Desconto s/ folha	273	R\$ 24,38	D
31/05/2020	2140100100002	Pro - labore a pagar		Pró-Labore à pagar sócio	274	R\$ 2.000,00	C
31/05/2020	3220100100002	Pro - labore		Pró-Labore à pagar sócio	274	R\$ 2.000,00	D
31/05/2020	2140100200001	INSS a recolher		Desconto s/ folha	275	R\$ 220,00	C
31/05/2020	2140100100002	Pro - labore a pagar		Desconto s/ folha	275	R\$ 220,00	D
31/05/2020	2140100200002	FGTS a recolher		F.G.T.S do mes à pagar	276	R\$ 315,52	C
31/05/2020	3220100100007	FGTS		F.G.T.S do mes à pagar	276	R\$ 315,52	D
31/05/2020	1110200200002	Banco Bradesco S/A		PRO LABORE	277	R\$ 1.780,00	C
31/05/2020	2140100100002	Pro - labore a pagar		PRO LABORE	277	R\$ 1.780,00	D
31/05/2020	1110200200002	Banco Bradesco S/A		SALARIOS	278	R\$ 3.585,40	C
31/05/2020	2140100100001	Salarios e ordenados a pagar		SALARIOS	278	R\$ 3.585,40	D
31/05/2020	2130100100015	Simplex à Pagar		SIMPLES A PAGAR	279	R\$ 1.243,79	C
31/05/2020	4120100300006	SIMPLES		SIMPLES A PAGAR	279	R\$ 1.243,79	D
01/06/2020	1120100100001	Duplicatas a receber		Recebimento no mes	280	R\$ 1.500,00	C
01/06/2020	1110200200002	Banco Bradesco S/A		Recebimento no mes	280	R\$ 1.500,00	D

LIVRO DIÁRIO

Entidade: DT OFFICE DISTRIBUIDOR DE ELETRONICOS EIRELI

Período da Escrituração: 01/01/2020 a 31/12/2020

CNPJ: 30.019.904/0001-20

Número de Ordem do Livro: 3

Período Selecionado: 01 de Janeiro de 2020 a 31 de Dezembro de 2020

Data	Nº da Conta	Nome da Conta	Centro de Custo	Histórico	Nº do Lançamento	Valor	D/C
01/06/2020	1120100100001	Duplicatas a receber		Recebimento no mes	281	R\$ 610,00	C
01/06/2020	1110200200002	Banco Bradesco S/A		Recebimento no mes	281	R\$ 610,00	D
01/06/2020	1120100100001	Duplicatas a receber		Recebimento no mes	282	R\$ 1.290,00	C
01/06/2020	1110200200002	Banco Bradesco S/A		Recebimento no mes	282	R\$ 1.290,00	D
01/06/2020	4110100100003	Venda de mercadorias no mercado interno		Valor nota fiscal 466 M Simoes Rosa - Acessorios	283	R\$ 1.500,00	C
01/06/2020	1120100100001	Duplicatas a receber		Valor nota fiscal 466 M Simoes Rosa - Acessorios	283	R\$ 1.500,00	D
01/06/2020	4110100100003	Venda de mercadorias no mercado interno		Valor nota fiscal 467 6 GRUPO DE ARTILHARIA DE CAMPANHA	284	R\$ 610,00	C
01/06/2020	1120100100001	Duplicatas a receber		Valor nota fiscal 467 6 GRUPO DE ARTILHARIA DE CAMPANHA	284	R\$ 610,00	D
01/06/2020	4110100100003	Venda de mercadorias no mercado interno		Valor nota fiscal 468 FUNDO MUNICIPAL DE SAUDE DE BALNEARIO CAMBORIU	285	R\$ 1.290,00	C
01/06/2020	1120100100001	Duplicatas a receber		Valor nota fiscal 468 FUNDO MUNICIPAL DE SAUDE DE BALNEARIO CAMBORIU	285	R\$ 1.290,00	D
02/06/2020	1120100100001	Duplicatas a receber		Recebimento no mes	286	R\$ 410,00	C
02/06/2020	1110200200002	Banco Bradesco S/A		Recebimento no mes	286	R\$ 410,00	D
02/06/2020	1120100100001	Duplicatas a receber		Recebimento no mes	287	R\$ 329,90	C
02/06/2020	1110200200002	Banco Bradesco S/A		Recebimento no mes	287	R\$ 329,90	D
02/06/2020	1120100100001	Duplicatas a receber		Recebimento no mes	288	R\$ 136,40	C
02/06/2020	1110200200002	Banco Bradesco S/A		Recebimento no mes	288	R\$ 136,40	D
02/06/2020	4110100100003	Venda de mercadorias no mercado interno		Valor nota fiscal 469 Auditoria da 4A - CJM	289	R\$ 410,00	C
02/06/2020	1120100100001	Duplicatas a receber		Valor nota fiscal 469 Auditoria da 4A - CJM	289	R\$ 410,00	D
02/06/2020	4110100100003	Venda de mercadorias no mercado interno		Valor nota fiscal 470 Lucas Tarabay Nogueira	290	R\$ 329,90	C
02/06/2020	1120100100001	Duplicatas a receber		Valor nota fiscal 470 Lucas Tarabay Nogueira	290	R\$ 329,90	D
02/06/2020	4110100100003	Venda de mercadorias no mercado interno		Valor nota fiscal 471 JANINE SOUZA GUIMARAES	291	R\$ 136,40	C
02/06/2020	1120100100001	Duplicatas a receber		Valor nota fiscal 471 JANINE SOUZA GUIMARAES	291	R\$ 136,40	D
03/06/2020	1120100100001	Duplicatas a receber		Recebimento no mes	292	R\$ 2.088,45	C
03/06/2020	1110200200002	Banco Bradesco S/A		Recebimento no mes	292	R\$ 2.088,45	D
03/06/2020	1120100100001	Duplicatas a receber		Recebimento no mes	293	R\$ 4.170,00	C

LIVRO DIÁRIO

Entidade: DT OFFICE DISTRIBUIDOR DE ELETRONICOS EIRELI

Período da Escrituração: 01/01/2020 a 31/12/2020

CNPJ: 30.019.904/0001-20

Número de Ordem do Livro: 3

Período Selecionado: 01 de Janeiro de 2020 a 31 de Dezembro de 2020

Data	Nº da Conta	Nome da Conta	Centro de Custo	Histórico	Nº do Lançamento	Valor	D/C
03/06/2020	1110200200002	Banco Bradesco S/A		Recebimento no mes	293	R\$ 4.170,00	D
03/06/2020	1120100100001	Duplicatas a receber		Recebimento no mes	294	R\$ 1.600,00	C
03/06/2020	1110200200002	Banco Bradesco S/A		Recebimento no mes	294	R\$ 1.600,00	D
03/06/2020	4110100100003	Venda de mercadorias no mercado interno		Valor nota fiscal 472 TARCISO DE SOUZA	295	R\$ 2.088,45	C
03/06/2020	1120100100001	Duplicatas a receber		Valor nota fiscal 472 TARCISO DE SOUZA	295	R\$ 2.088,45	D
03/06/2020	4110100100003	Venda de mercadorias no mercado interno		Valor nota fiscal 473 JC DURIGAM COM DE AUTOPECAS EIRELI	296	R\$ 4.170,00	C
03/06/2020	1120100100001	Duplicatas a receber		Valor nota fiscal 473 JC DURIGAM COM DE AUTOPECAS EIRELI	296	R\$ 4.170,00	D
03/06/2020	4110100100003	Venda de mercadorias no mercado interno		Valor nota fiscal 474 M Simoes Rosa - Acessorios	297	R\$ 1.600,00	C
03/06/2020	1120100100001	Duplicatas a receber		Valor nota fiscal 474 M Simoes Rosa - Acessorios	297	R\$ 1.600,00	D
05/06/2020	1120100100001	Duplicatas a receber		Recebimento no mes	298	R\$ 2.744,00	C
05/06/2020	1110200200002	Banco Bradesco S/A		Recebimento no mes	298	R\$ 2.744,00	D
05/06/2020	1120100100001	Duplicatas a receber		Recebimento no mes	299	R\$ 1.665,66	C
05/06/2020	1110200200002	Banco Bradesco S/A		Recebimento no mes	299	R\$ 1.665,66	D
05/06/2020	1120100100001	Duplicatas a receber		Recebimento no mes	300	R\$ 1.665,66	C
05/06/2020	1110200200002	Banco Bradesco S/A		Recebimento no mes	300	R\$ 1.665,66	D
05/06/2020	1120100100001	Duplicatas a receber		Recebimento no mes	301	R\$ 1.665,66	C
05/06/2020	1110200200002	Banco Bradesco S/A		Recebimento no mes	301	R\$ 1.665,66	D
05/06/2020	4110100100003	Venda de mercadorias no mercado interno		Valor nota fiscal 475 UO COMUNICACAO INTEGRADA LTDA	302	R\$ 2.744,00	C
05/06/2020	1120100100001	Duplicatas a receber		Valor nota fiscal 475 UO COMUNICACAO INTEGRADA LTDA	302	R\$ 2.744,00	D
05/06/2020	4110100100003	Venda de mercadorias no mercado interno		Valor nota fiscal 476 UNIVERSIDADE FEDERAL DE CATALAO	303	R\$ 1.665,66	C
05/06/2020	1120100100001	Duplicatas a receber		Valor nota fiscal 476 UNIVERSIDADE FEDERAL DE CATALAO	303	R\$ 1.665,66	D
05/06/2020	4110100100003	Venda de mercadorias no mercado interno		Valor nota fiscal 477 UNIVERSIDADE FEDERAL DE CATALAO	304	R\$ 1.665,66	C
05/06/2020	1120100100001	Duplicatas a receber		Valor nota fiscal 477 UNIVERSIDADE FEDERAL DE CATALAO	304	R\$ 1.665,66	D
05/06/2020	4110100100003	Venda de mercadorias no mercado interno		Valor nota fiscal 478 UNIVERSIDADE FEDERAL DE CATALAO	305	R\$ 1.665,66	C
05/06/2020	1120100100001	Duplicatas a receber		Valor nota fiscal 478 UNIVERSIDADE FEDERAL DE CATALAO	305	R\$ 1.665,66	D

LIVRO DIÁRIO

Entidade: DT OFFICE DISTRIBUIDOR DE ELETRONICOS EIRELI

Período da Escrituração: 01/01/2020 a 31/12/2020

CNPJ: 30.019.904/0001-20

Número de Ordem do Livro: 3

Período Selecionado: 01 de Janeiro de 2020 a 31 de Dezembro de 2020

Data	Nº da Conta	Nome da Conta	Centro de Custo	Histórico	Nº do Lançamento	Valor	D/C
05/06/2020	1120100100001	Duplicatas a receber		Valor nota fiscal 478 UNIVERSIDADE FEDERAL DE CATALAO	305	R\$ 1.665,66	D
07/06/2020	1110200200002	Banco Bradesco S/A		FGTS	306	R\$ 315,52	C
07/06/2020	2140100200002	FGTS a recolher		FGTS	306	R\$ 315,52	D
09/06/2020	1120100100001	Duplicatas a receber		Recebimento no mes	307	R\$ 900,00	C
09/06/2020	1110200200002	Banco Bradesco S/A		Recebimento no mes	307	R\$ 900,00	D
09/06/2020	1120100100001	Duplicatas a receber		Recebimento no mes	308	R\$ 20,00	C
09/06/2020	1110200200002	Banco Bradesco S/A		Recebimento no mes	308	R\$ 20,00	D
09/06/2020	1120100100001	Duplicatas a receber		Recebimento no mes	309	R\$ 23,19	C
09/06/2020	1110200200002	Banco Bradesco S/A		Recebimento no mes	309	R\$ 23,19	D
09/06/2020	1120100100001	Duplicatas a receber		Recebimento no mes	310	R\$ 1.232,50	C
09/06/2020	1110200200002	Banco Bradesco S/A		Recebimento no mes	310	R\$ 1.232,50	D
09/06/2020	1120100100001	Duplicatas a receber		Recebimento no mes	311	R\$ 300,00	C
09/06/2020	1110200200002	Banco Bradesco S/A		Recebimento no mes	311	R\$ 300,00	D
09/06/2020	1120100100001	Duplicatas a receber		Recebimento no mes	312	R\$ 1.805,95	C
09/06/2020	1110200200002	Banco Bradesco S/A		Recebimento no mes	312	R\$ 1.805,95	D
09/06/2020	4110100100003	Venda de mercadorias no mercado interno		Valor nota fiscal 479 WINE TECNOLOGIA LTDA	313	R\$ 900,00	C
09/06/2020	1120100100001	Duplicatas a receber		Valor nota fiscal 479 WINE TECNOLOGIA LTDA	313	R\$ 900,00	D
09/06/2020	4110100100003	Venda de mercadorias no mercado interno		Valor nota fiscal 480 Yorrnan Nascimento de Paula	314	R\$ 20,00	C
09/06/2020	1120100100001	Duplicatas a receber		Valor nota fiscal 480 Yorrnan Nascimento de Paula	314	R\$ 20,00	D
09/06/2020	4110100100003	Venda de mercadorias no mercado interno		Valor nota fiscal 481 BIOMEDICAL EQUIP. PROD.MED.CIRURG.LTDA	315	R\$ 23,19	C
09/06/2020	1120100100001	Duplicatas a receber		Valor nota fiscal 481 BIOMEDICAL EQUIP. PROD.MED.CIRURG.LTDA	315	R\$ 23,19	D
09/06/2020	4110100100003	Venda de mercadorias no mercado interno		Valor nota fiscal 482 MEDLIFE SERVICOS EM TELEMEDICINA, SAUDE E TECNOLOGIA LTDA	316	R\$ 1.232,50	C
09/06/2020	1120100100001	Duplicatas a receber		Valor nota fiscal 482 MEDLIFE SERVICOS EM TELEMEDICINA, SAUDE E TECNOLOGIA LTDA	316	R\$ 1.232,50	D
09/06/2020	4110100100003	Venda de mercadorias no mercado interno		Valor nota fiscal 483 Siomara D Andrea Goulart Garrido	317	R\$ 300,00	C
09/06/2020	1120100100001	Duplicatas a receber		Valor nota fiscal 483 Siomara D Andrea Goulart Garrido	317	R\$ 300,00	D

LIVRO DIÁRIO

Entidade: DT OFFICE DISTRIBUIDOR DE ELETRONICOS EIRELI

Período da Escrituração: 01/01/2020 a 31/12/2020

CNPJ: 30.019.904/0001-20

Número de Ordem do Livro: 3

Período Selecionado: 01 de Janeiro de 2020 a 31 de Dezembro de 2020

Data	Nº da Conta	Nome da Conta	Centro de Custo	Histórico	Nº do Lançamento	Valor	D/C
09/06/2020	1120100100001	Duplicatas a receber		Valor nota fiscal 483 Siomara D Andrea Goulart Garrido	317	R\$ 300,00	D
09/06/2020	4110100100003	Venda de mercadorias no mercado interno		Valor nota fiscal 484 FABIANA GOULART DA SILVA	318	R\$ 1.805,95	C
09/06/2020	1120100100001	Duplicatas a receber		Valor nota fiscal 484 FABIANA GOULART DA SILVA	318	R\$ 1.805,95	D
10/06/2020	1120100100001	Duplicatas a receber		Recebimento no mes	319	R\$ 263,10	C
10/06/2020	1110200200002	Banco Bradesco S/A		Recebimento no mes	319	R\$ 263,10	D
10/06/2020	1120100100001	Duplicatas a receber		Recebimento no mes	320	R\$ 482,90	C
10/06/2020	1110200200002	Banco Bradesco S/A		Recebimento no mes	320	R\$ 482,90	D
10/06/2020	4110100100003	Venda de mercadorias no mercado interno		Valor nota fiscal 485 MRM Servicos Medicos Ltda.	321	R\$ 263,10	C
10/06/2020	1120100100001	Duplicatas a receber		Valor nota fiscal 485 MRM Servicos Medicos Ltda.	321	R\$ 263,10	D
10/06/2020	4110100100003	Venda de mercadorias no mercado interno		Valor nota fiscal 486 PTC Farmaceutica do Brasil Ltda.	322	R\$ 482,90	C
10/06/2020	1120100100001	Duplicatas a receber		Valor nota fiscal 486 PTC Farmaceutica do Brasil Ltda.	322	R\$ 482,90	D
12/06/2020	1120100100001	Duplicatas a receber		Recebimento no mes	323	R\$ 1.740,00	C
12/06/2020	1110200200002	Banco Bradesco S/A		Recebimento no mes	323	R\$ 1.740,00	D
12/06/2020	1110200200002	Banco Bradesco S/A		CONTABILIDADE	324	R\$ 540,00	C
12/06/2020	3220100400008	Assessoria Contabil		CONTABILIDADE	324	R\$ 540,00	D
12/06/2020	4110100100003	Venda de mercadorias no mercado interno		Valor nota fiscal 487 PREFEITURA MUNICIPAL DE ILHABELA	325	R\$ 1.740,00	C
12/06/2020	1120100100001	Duplicatas a receber		Valor nota fiscal 487 PREFEITURA MUNICIPAL DE ILHABELA	325	R\$ 1.740,00	D
15/06/2020	1120100100001	Duplicatas a receber		Recebimento no mes	326	R\$ 1.000,00	C
15/06/2020	1110200200002	Banco Bradesco S/A		Recebimento no mes	326	R\$ 1.000,00	D
15/06/2020	4110100100003	Venda de mercadorias no mercado interno		Valor nota fiscal 488 Antonio Souza	327	R\$ 1.000,00	C
15/06/2020	1120100100001	Duplicatas a receber		Valor nota fiscal 488 Antonio Souza	327	R\$ 1.000,00	D
16/06/2020	1120100100001	Duplicatas a receber		Recebimento no mes	328	R\$ 1.200,00	C
16/06/2020	1110200200002	Banco Bradesco S/A		Recebimento no mes	328	R\$ 1.200,00	D
16/06/2020	1120100100001	Duplicatas a receber		Recebimento no mes	329	R\$ 2.190,00	C
16/06/2020	1110200200002	Banco Bradesco S/A		Recebimento no mes	329	R\$ 2.190,00	D

LIVRO DIÁRIO

Entidade: DT OFFICE DISTRIBUIDOR DE ELETRONICOS EIRELI

Período da Escrituração: 01/01/2020 a 31/12/2020

CNPJ: 30.019.904/0001-20

Número de Ordem do Livro: 3

Período Selecionado: 01 de Janeiro de 2020 a 31 de Dezembro de 2020

Data	Nº da Conta	Nome da Conta	Centro de Custo	Histórico	Nº do Lançamento	Valor	D/C
16/06/2020	1120100100001	Duplicatas a receber		Recebimento no mes	330	R\$ 2.291,40	C
16/06/2020	1110200200002	Banco Bradesco S/A		Recebimento no mes	330	R\$ 2.291,40	D
16/06/2020	1120100100001	Duplicatas a receber		Recebimento no mes	331	R\$ 217,20	C
16/06/2020	1110200200002	Banco Bradesco S/A		Recebimento no mes	331	R\$ 217,20	D
16/06/2020	1120100100001	Duplicatas a receber		Recebimento no mes	332	R\$ 610,00	C
16/06/2020	1110200200002	Banco Bradesco S/A		Recebimento no mes	332	R\$ 610,00	D
16/06/2020	4110100100003	Venda de mercadorias no mercado interno		Valor nota fiscal 489 GF OLIVEIRA E CIA LTDA	333	R\$ 1.200,00	C
16/06/2020	1120100100001	Duplicatas a receber		Valor nota fiscal 489 GF OLIVEIRA E CIA LTDA	333	R\$ 1.200,00	D
16/06/2020	4110100100003	Venda de mercadorias no mercado interno		Valor nota fiscal 490 GR SIQUEIRA ELETRICA MEI	334	R\$ 2.190,00	C
16/06/2020	1120100100001	Duplicatas a receber		Valor nota fiscal 490 GR SIQUEIRA ELETRICA MEI	334	R\$ 2.190,00	D
16/06/2020	4110100100003	Venda de mercadorias no mercado interno		Valor nota fiscal 491 Eletrica Araujo Catanduva Ltda	335	R\$ 2.291,40	C
16/06/2020	1120100100001	Duplicatas a receber		Valor nota fiscal 491 Eletrica Araujo Catanduva Ltda	335	R\$ 2.291,40	D
16/06/2020	4110100100003	Venda de mercadorias no mercado interno		Valor nota fiscal 492 Vinicius Guimaraes Cassiano Ribeiro	336	R\$ 217,20	C
16/06/2020	1120100100001	Duplicatas a receber		Valor nota fiscal 492 Vinicius Guimaraes Cassiano Ribeiro	336	R\$ 217,20	D
16/06/2020	4110100100003	Venda de mercadorias no mercado interno		Valor nota fiscal 493 Comando da 4 BDA de Infantaria Leve Montanha	337	R\$ 610,00	C
16/06/2020	1120100100001	Duplicatas a receber		Valor nota fiscal 493 Comando da 4 BDA de Infantaria Leve Montanha	337	R\$ 610,00	D
18/06/2020	1120100100001	Duplicatas a receber		Recebimento no mes	338	R\$ 128,95	C
18/06/2020	1110200200002	Banco Bradesco S/A		Recebimento no mes	338	R\$ 128,95	D
18/06/2020	1120100100001	Duplicatas a receber		Recebimento no mes	339	R\$ 934,64	C
18/06/2020	1110200200002	Banco Bradesco S/A		Recebimento no mes	339	R\$ 934,64	D
18/06/2020	1120100100001	Duplicatas a receber		Recebimento no mes	340	R\$ 1.280,00	C
18/06/2020	1110200200002	Banco Bradesco S/A		Recebimento no mes	340	R\$ 1.280,00	D
18/06/2020	1120100100001	Duplicatas a receber		Recebimento no mes	341	R\$ 925,00	C
18/06/2020	1110200200002	Banco Bradesco S/A		Recebimento no mes	341	R\$ 925,00	D
18/06/2020	4110100100003	Venda de mercadorias no		Valor nota fiscal 494 PTC Farmaceutica do	342	R\$ 128,95	C

LIVRO DIÁRIO

Entidade: DT OFFICE DISTRIBUIDOR DE ELETRONICOS EIRELI

Período da Escrituração: 01/01/2020 a 31/12/2020

CNPJ: 30.019.904/0001-20

Número de Ordem do Livro: 3

Período Selecionado: 01 de Janeiro de 2020 a 31 de Dezembro de 2020

Data	Nº da Conta	Nome da Conta	Centro de Custo	Histórico	Nº do Lançamento	Valor	D/C
18/06/2020	1120100100001	mercado interno		Brasil Ltda.			
		Duplicatas a receber		Valor nota fiscal 494 PTC Farmaceutica do Brasil Ltda.	342	R\$ 128,95	D
18/06/2020	4110100100003	Venda de mercadorias no mercado interno		Valor nota fiscal 495 BEQUISA INDUSTRIA QUIMICA DO BRASIL LTDA	343	R\$ 934,64	C
18/06/2020	1120100100001	Duplicatas a receber		Valor nota fiscal 495 BEQUISA INDUSTRIA QUIMICA DO BRASIL LTDA	343	R\$ 934,64	D
18/06/2020	4110100100003	Venda de mercadorias no mercado interno		Valor nota fiscal 496 R R B DA SERRA TECNOLOGIA EM INFORMATICA LTDA	344	R\$ 1.280,00	C
18/06/2020	1120100100001	Duplicatas a receber		Valor nota fiscal 496 R R B DA SERRA TECNOLOGIA EM INFORMATICA LTDA	344	R\$ 1.280,00	D
18/06/2020	4110100100003	Venda de mercadorias no mercado interno		Valor nota fiscal 498 Brasimax Com de Equip. e Sup.de Informatica Esc e Seg. Ltda	345	R\$ 925,00	C
18/06/2020	1120100100001	Duplicatas a receber		Valor nota fiscal 498 Brasimax Com de Equip. e Sup.de Informatica Esc e Seg. Ltda	345	R\$ 925,00	D
19/06/2020	1120100100001	Duplicatas a receber		Recebimento no mes	346	R\$ 45.600,00	C
19/06/2020	1110200200002	Banco Bradesco S/A		Recebimento no mes	346	R\$ 45.600,00	D
19/06/2020	1120100100001	Duplicatas a receber		Recebimento no mes	347	R\$ 265,00	C
19/06/2020	1110200200002	Banco Bradesco S/A		Recebimento no mes	347	R\$ 265,00	D
19/06/2020	1110200200002	Banco Bradesco S/A		Recebimento no mes	348	R\$ 24,38	C
19/06/2020	2140100100013	Irrf s/ folha à recolher		561	348	R\$ 24,38	D
19/06/2020	4110100100003	Venda de mercadorias no mercado interno		Valor nota fiscal 499 SEICOMP SERVICOS E COM DE EQUIPAMENTOS ELETRONICOS LTDA	349	R\$ 45.600,00	C
19/06/2020	1120100100001	Duplicatas a receber		Valor nota fiscal 499 SEICOMP SERVICOS E COM DE EQUIPAMENTOS ELETRONICOS LTDA	349	R\$ 45.600,00	D
19/06/2020	4110100100003	Venda de mercadorias no mercado interno		Valor nota fiscal 500 MRM Servicos Medicos Ltda.	350	R\$ 265,00	C
19/06/2020	1120100100001	Duplicatas a receber		Valor nota fiscal 500 MRM Servicos Medicos Ltda.	350	R\$ 265,00	D
22/06/2020	1120100100001	Duplicatas a receber		Recebimento no mes	351	R\$ 1.199,90	C
22/06/2020	1110200200002	Banco Bradesco S/A		Recebimento no mes	351	R\$ 1.199,90	D
22/06/2020	1120100100001	Duplicatas a receber		Recebimento no mes	352	R\$ 179,80	C
22/06/2020	1110200200002	Banco Bradesco S/A		Recebimento no mes	352	R\$ 179,80	D
22/06/2020	1120100100001	Duplicatas a receber		Recebimento no mes	353	R\$ 1.199,90	C

LIVRO DIÁRIO

Entidade: DT OFFICE DISTRIBUIDOR DE ELETRONICOS EIRELI

Período da Escrituração: 01/01/2020 a 31/12/2020

CNPJ: 30.019.904/0001-20

Número de Ordem do Livro: 3

Período Selecionado: 01 de Janeiro de 2020 a 31 de Dezembro de 2020

Data	Nº da Conta	Nome da Conta	Centro de Custo	Histórico	Nº do Lançamento	Valor	D/C
22/06/2020	1110200200002	Banco Bradesco S/A		Recebimento no mes	353	R\$ 1.199,90	D
22/06/2020	1120100100001	Duplicatas a receber		Recebimento no mes	354	R\$ 89,90	C
22/06/2020	1110200200002	Banco Bradesco S/A		Recebimento no mes	354	R\$ 89,90	D
22/06/2020	1120100100001	Duplicatas a receber		Recebimento no mes	355	R\$ 81,90	C
22/06/2020	1110200200002	Banco Bradesco S/A		Recebimento no mes	355	R\$ 81,90	D
22/06/2020	1120100100001	Duplicatas a receber		Recebimento no mes	356	R\$ 1.000,00	C
22/06/2020	1110200200002	Banco Bradesco S/A		Recebimento no mes	356	R\$ 1.000,00	D
22/06/2020	4110100100003	Venda de mercadorias no mercado interno		Valor nota fiscal 501 Maria Amilda Mendonca	357	R\$ 1.199,90	C
22/06/2020	1120100100001	Duplicatas a receber		Valor nota fiscal 501 Maria Amilda Mendonca	357	R\$ 1.199,90	D
22/06/2020	4110100100003	Venda de mercadorias no mercado interno		Valor nota fiscal 502 Oscar de Campos	358	R\$ 179,80	C
22/06/2020	1120100100001	Duplicatas a receber		Valor nota fiscal 502 Oscar de Campos	358	R\$ 179,80	D
22/06/2020	4110100100003	Venda de mercadorias no mercado interno		Valor nota fiscal 505 Jeferson Carmelo Pacheco	359	R\$ 1.199,90	C
22/06/2020	1120100100001	Duplicatas a receber		Valor nota fiscal 505 Jeferson Carmelo Pacheco	359	R\$ 1.199,90	D
22/06/2020	4110100100003	Venda de mercadorias no mercado interno		Valor nota fiscal 506 Nelson Akira Moriwaki Moriwaki	360	R\$ 89,90	C
22/06/2020	1120100100001	Duplicatas a receber		Valor nota fiscal 506 Nelson Akira Moriwaki Moriwaki	360	R\$ 89,90	D
22/06/2020	4110100100003	Venda de mercadorias no mercado interno		Valor nota fiscal 507 Carlos Jose	361	R\$ 81,90	C
22/06/2020	1120100100001	Duplicatas a receber		Valor nota fiscal 507 Carlos Jose	361	R\$ 81,90	D
22/06/2020	4110100100003	Venda de mercadorias no mercado interno		Valor nota fiscal 508 Geraldo Paulo liboreiro	362	R\$ 1.000,00	C
22/06/2020	1120100100001	Duplicatas a receber		Valor nota fiscal 508 Geraldo Paulo liboreiro	362	R\$ 1.000,00	D
23/06/2020	1120100100001	Duplicatas a receber		Recebimento no mes	363	R\$ 520,00	C
23/06/2020	1110200200002	Banco Bradesco S/A		Recebimento no mes	363	R\$ 520,00	D
23/06/2020	4110100100003	Venda de mercadorias no mercado interno		Valor nota fiscal 509 TAG EXPRESS TRANSPORTES EIRELI	364	R\$ 520,00	C
23/06/2020	1120100100001	Duplicatas a receber		Valor nota fiscal 509 TAG EXPRESS TRANSPORTES EIRELI	364	R\$ 520,00	D
24/06/2020	1120100100001	Duplicatas a receber		Recebimento no mes	365	R\$ 409,90	C
24/06/2020	1110200200002	Banco Bradesco S/A		Recebimento no mes	365	R\$ 409,90	D

LIVRO DIÁRIO

Entidade: DT OFFICE DISTRIBUIDOR DE ELETRONICOS EIRELI

Período da Escrituração: 01/01/2020 a 31/12/2020

CNPJ: 30.019.904/0001-20

Número de Ordem do Livro: 3

Período Selecionado: 01 de Janeiro de 2020 a 31 de Dezembro de 2020

Data	Nº da Conta	Nome da Conta	Centro de Custo	Histórico	Nº do Lançamento	Valor	D/C
24/06/2020	1110200200002	Banco Bradesco S/A		DAS	366	R\$ 1.243,79	C
24/06/2020	2130100100015	Simplex à Pagar		DAS	366	R\$ 1.243,79	D
24/06/2020	4110100100003	Venda de mercadorias no mercado interno		Valor nota fiscal 510 Sirlene Souza	367	R\$ 409,90	C
24/06/2020	1120100100001	Duplicatas a receber		Valor nota fiscal 510 Sirlene Souza	367	R\$ 409,90	D
25/06/2020	1120100100001	Duplicatas a receber		Recebimento no mes	368	R\$ 4.269,30	C
25/06/2020	1110200200002	Banco Bradesco S/A		Recebimento no mes	368	R\$ 4.269,30	D
25/06/2020	1120100100001	Duplicatas a receber		Recebimento no mes	369	R\$ 609,99	C
25/06/2020	1110200200002	Banco Bradesco S/A		Recebimento no mes	369	R\$ 609,99	D
25/06/2020	1120100100001	Duplicatas a receber		Recebimento no mes	370	R\$ 73.416,00	C
25/06/2020	1110200200002	Banco Bradesco S/A		Recebimento no mes	370	R\$ 73.416,00	D
25/06/2020	4110100100003	Venda de mercadorias no mercado interno		Valor nota fiscal 511 SUPERINTENDENCIA REGIONAL NO ESTADO DO GO	371	R\$ 4.269,30	C
25/06/2020	1120100100001	Duplicatas a receber		Valor nota fiscal 511 SUPERINTENDENCIA REGIONAL NO ESTADO DO GO	371	R\$ 4.269,30	D
25/06/2020	4110100100003	Venda de mercadorias no mercado interno		Valor nota fiscal 512 SUPERINTENDENCIA REGIONAL NO ESTADO DO GO	372	R\$ 609,99	C
25/06/2020	1120100100001	Duplicatas a receber		Valor nota fiscal 512 SUPERINTENDENCIA REGIONAL NO ESTADO DO GO	372	R\$ 609,99	D
25/06/2020	4110100100003	Venda de mercadorias no mercado interno		Valor nota fiscal 513 SEICOMP SERVICOS E COM DE EQUIPAMENTOS ELETRONICOS LTDA	373	R\$ 73.416,00	C
25/06/2020	1120100100001	Duplicatas a receber		Valor nota fiscal 513 SEICOMP SERVICOS E COM DE EQUIPAMENTOS ELETRONICOS LTDA	373	R\$ 73.416,00	D
26/06/2020	1120100100001	Duplicatas a receber		Recebimento no mes	374	R\$ 1.220,00	C
26/06/2020	1110200200002	Banco Bradesco S/A		Recebimento no mes	374	R\$ 1.220,00	D
26/06/2020	1120100100001	Duplicatas a receber		Recebimento no mes	375	R\$ 421,05	C
26/06/2020	1110200200002	Banco Bradesco S/A		Recebimento no mes	375	R\$ 421,05	D
26/06/2020	4110100100003	Venda de mercadorias no mercado interno		Valor nota fiscal 515 SOMMER SOMMER LTDA	376	R\$ 1.220,00	C
26/06/2020	1120100100001	Duplicatas a receber		Valor nota fiscal 515 SOMMER SOMMER LTDA	376	R\$ 1.220,00	D
26/06/2020	4110100100003	Venda de mercadorias no mercado interno		Valor nota fiscal 516 IRMANDADE SANTA CASA DE LOUVEIRA	377	R\$ 421,05	C
26/06/2020	1120100100001	Duplicatas a receber		Valor nota fiscal 516 IRMANDADE SANTA	377	R\$ 421,05	D

LIVRO DIÁRIO

Entidade: DT OFFICE DISTRIBUIDOR DE ELETRONICOS EIRELI

Período da Escrituração: 01/01/2020 a 31/12/2020

CNPJ: 30.019.904/0001-20

Número de Ordem do Livro: 3

Período Selecionado: 01 de Janeiro de 2020 a 31 de Dezembro de 2020

Data	Nº da Conta	Nome da Conta	Centro de Custo	Histórico	Nº do Lançamento	Valor	D/C
				CASA DE LOUVEIRA			
30/06/2020	2140100100001	Salarios e ordenados a pagar		Valor à pagar conf folha mes	378	R\$ 3.944,00	C
30/06/2020	3220100100001	Salarios e ordenados		Valor à pagar conf folha mes	378	R\$ 3.944,00	D
30/06/2020	2140100200001	INSS a recolher		Desconto s/ folha	379	R\$ 334,22	C
30/06/2020	2140100100001	Salarios e ordenados a pagar		Desconto s/ folha	379	R\$ 334,22	D
30/06/2020	2140100100013	Irrf s/ folha à recolher		Desconto s/ folha	380	R\$ 24,38	C
30/06/2020	2140100100001	Salarios e ordenados a pagar		Desconto s/ folha	380	R\$ 24,38	D
30/06/2020	2140100100002	Pro - labore a pagar		Pró-Labore à pagar sócio	381	R\$ 2.000,00	C
30/06/2020	3220100100002	Pro - labore		Pró-Labore à pagar sócio	381	R\$ 2.000,00	D
30/06/2020	2140100200001	INSS a recolher		Desconto s/ folha	382	R\$ 220,00	C
30/06/2020	2140100100002	Pro - labore a pagar		Desconto s/ folha	382	R\$ 220,00	D
30/06/2020	2140100200002	FGTS a recolher		F.G.T.S do mes à pagar	383	R\$ 315,52	C
30/06/2020	3220100100007	FGTS		F.G.T.S do mes à pagar	383	R\$ 315,52	D
30/06/2020	1110200200002	Banco Bradesco S/A		PRO LABORE	384	R\$ 1.780,00	C
30/06/2020	2140100100002	Pro - labore a pagar		PRO LABORE	384	R\$ 1.780,00	D
30/06/2020	1110200200002	Banco Bradesco S/A		SALARIOS	385	R\$ 3.585,40	C
30/06/2020	2140100100001	Salarios e ordenados a pagar		SALARIOS	385	R\$ 3.585,40	D
30/06/2020	2130100100015	Simplex à Pagar		SIMPLES A PAGAR	386	R\$ 7.505,50	C
30/06/2020	4120100300006	SIMPLES		SIMPLES A PAGAR	386	R\$ 7.505,50	D
02/07/2020	1120100100001	Duplicatas a receber		Recebimento no mes	387	R\$ 513,00	C
02/07/2020	1110200200002	Banco Bradesco S/A		Recebimento no mes	387	R\$ 513,00	D
02/07/2020	4110100100003	Venda de mercadorias no mercado interno		Valor nota fiscal 517 Deposito Multisolucoes Com de Materiais p Construcao Ltda	388	R\$ 513,00	C
02/07/2020	1120100100001	Duplicatas a receber		Valor nota fiscal 517 Deposito Multisolucoes Com de Materiais p Construcao Ltda	388	R\$ 513,00	D
03/07/2020	1120100100001	Duplicatas a receber		Recebimento no mes	389	R\$ 1.500,00	C
03/07/2020	1110200200002	Banco Bradesco S/A		Recebimento no mes	389	R\$ 1.500,00	D
03/07/2020	4110100100003	Venda de mercadorias no mercado interno		Valor nota fiscal 518 Veneza Eletrica e Hidraulica LTDA	390	R\$ 1.500,00	C
03/07/2020	1120100100001	Duplicatas a receber		Valor nota fiscal 518 Veneza Eletrica e Hidraulica LTDA	390	R\$ 1.500,00	D

LIVRO DIÁRIO

Entidade: DT OFFICE DISTRIBUIDOR DE ELETRONICOS EIRELI

Período da Escrituração: 01/01/2020 a 31/12/2020

CNPJ: 30.019.904/0001-20

Número de Ordem do Livro: 3

Período Selecionado: 01 de Janeiro de 2020 a 31 de Dezembro de 2020

Data	Nº da Conta	Nome da Conta	Centro de Custo	Histórico	Nº do Lançamento	Valor	D/C
06/07/2020	1120100100001	Duplicatas a receber		Recebimento no mes	391	R\$ 760,00	C
06/07/2020	1110200200002	Banco Bradesco S/A		Recebimento no mes	391	R\$ 760,00	D
06/07/2020	1120100100001	Duplicatas a receber		Recebimento no mes	392	R\$ 1.579,89	C
06/07/2020	1110200200002	Banco Bradesco S/A		Recebimento no mes	392	R\$ 1.579,89	D
06/07/2020	4110100100003	Venda de mercadorias no mercado interno		Valor nota fiscal 519 R13 COMERCIO DE MATERIAIS ELETRICOS EIRELI	393	R\$ 760,00	C
06/07/2020	1120100100001	Duplicatas a receber		Valor nota fiscal 519 R13 COMERCIO DE MATERIAIS ELETRICOS EIRELI	393	R\$ 760,00	D
06/07/2020	4110100100003	Venda de mercadorias no mercado interno		Valor nota fiscal 520 Juliana Almeida	394	R\$ 1.579,89	C
06/07/2020	1120100100001	Duplicatas a receber		Valor nota fiscal 520 Juliana Almeida	394	R\$ 1.579,89	D
07/07/2020	1120100100001	Duplicatas a receber		Recebimento no mes	395	R\$ 261,66	C
07/07/2020	1110200200002	Banco Bradesco S/A		Recebimento no mes	395	R\$ 261,66	D
07/07/2020	1120100100001	Duplicatas a receber		Recebimento no mes	396	R\$ 25,79	C
07/07/2020	1110200200002	Banco Bradesco S/A		Recebimento no mes	396	R\$ 25,79	D
07/07/2020	1120100100001	Duplicatas a receber		Recebimento no mes	397	R\$ 4.850,00	C
07/07/2020	1110200200002	Banco Bradesco S/A		Recebimento no mes	397	R\$ 4.850,00	D
07/07/2020	1110200200002	Banco Bradesco S/A		FGTS	398	R\$ 315,52	C
07/07/2020	2140100200002	FGTS a recolher		FGTS	398	R\$ 315,52	D
07/07/2020	1110200200002	Banco Bradesco S/A		INSS	399	R\$ 554,22	C
07/07/2020	2140100200001	INSS a recolher		INSS	399	R\$ 554,22	D
07/07/2020	4110100100003	Venda de mercadorias no mercado interno		Valor nota fiscal 521 Nayara Ferreira de Moraes	400	R\$ 261,66	C
07/07/2020	1120100100001	Duplicatas a receber		Valor nota fiscal 521 Nayara Ferreira de Moraes	400	R\$ 261,66	D
07/07/2020	4110100100003	Venda de mercadorias no mercado interno		Valor nota fiscal 522 PTC Farmaceutica do Brasil Ltda.	401	R\$ 25,79	C
07/07/2020	1120100100001	Duplicatas a receber		Valor nota fiscal 522 PTC Farmaceutica do Brasil Ltda.	401	R\$ 25,79	D
07/07/2020	4110100100003	Venda de mercadorias no mercado interno		Valor nota fiscal 523 JULIO CESAR FERNANDES BRANCO	402	R\$ 4.850,00	C
07/07/2020	1120100100001	Duplicatas a receber		Valor nota fiscal 523 JULIO CESAR FERNANDES BRANCO	402	R\$ 4.850,00	D
08/07/2020	1120100100001	Duplicatas a receber		Recebimento no mes	403	R\$ 522,00	C

LIVRO DIÁRIO

Entidade: DT OFFICE DISTRIBUIDOR DE ELETRONICOS EIRELI

Período da Escrituração: 01/01/2020 a 31/12/2020

CNPJ: 30.019.904/0001-20

Número de Ordem do Livro: 3

Período Selecionado: 01 de Janeiro de 2020 a 31 de Dezembro de 2020

Data	Nº da Conta	Nome da Conta	Centro de Custo	Histórico	Nº do Lançamento	Valor	D/C
08/07/2020	1110200200002	Banco Bradesco S/A		Recebimento no mes	403	R\$ 522,00	D
08/07/2020	4110100100003	Venda de mercadorias no mercado interno		Valor nota fiscal 524 D&r Do Brasil Com E Servicos De Info. Ltda	404	R\$ 522,00	C
08/07/2020	1120100100001	Duplicatas a receber		Valor nota fiscal 524 D&r Do Brasil Com E Servicos De Info. Ltda	404	R\$ 522,00	D
09/07/2020	1120100100001	Duplicatas a receber		Recebimento no mes	405	R\$ 6.260,00	C
09/07/2020	1110200200002	Banco Bradesco S/A		Recebimento no mes	405	R\$ 6.260,00	D
09/07/2020	1120100100001	Duplicatas a receber		Recebimento no mes	406	R\$ 894,00	C
09/07/2020	1110200200002	Banco Bradesco S/A		Recebimento no mes	406	R\$ 894,00	D
09/07/2020	4110100100003	Venda de mercadorias no mercado interno		Valor nota fiscal 525 Eletrica Araujo Catanduva Ltda	407	R\$ 6.260,00	C
09/07/2020	1120100100001	Duplicatas a receber		Valor nota fiscal 525 Eletrica Araujo Catanduva Ltda	407	R\$ 6.260,00	D
09/07/2020	4110100100003	Venda de mercadorias no mercado interno		Valor nota fiscal 526 BRAGA REIS COMERCIAL EIRELI	408	R\$ 894,00	C
09/07/2020	1120100100001	Duplicatas a receber		Valor nota fiscal 526 BRAGA REIS COMERCIAL EIRELI	408	R\$ 894,00	D
13/07/2020	1120100100001	Duplicatas a receber		Recebimento no mes	409	R\$ 2.332,06	C
13/07/2020	1110200200002	Banco Bradesco S/A		Recebimento no mes	409	R\$ 2.332,06	D
13/07/2020	1120100100001	Duplicatas a receber		Recebimento no mes	410	R\$ 2.430,00	C
13/07/2020	1110200200002	Banco Bradesco S/A		Recebimento no mes	410	R\$ 2.430,00	D
13/07/2020	1120100100001	Duplicatas a receber		Recebimento no mes	411	R\$ 22.200,00	C
13/07/2020	1110200200002	Banco Bradesco S/A		Recebimento no mes	411	R\$ 22.200,00	D
13/07/2020	1120100100001	Duplicatas a receber		Recebimento no mes	412	R\$ 1.952,10	C
13/07/2020	1110200200002	Banco Bradesco S/A		Recebimento no mes	412	R\$ 1.952,10	D
13/07/2020	1120100100001	Duplicatas a receber		Recebimento no mes	413	R\$ 287,70	C
13/07/2020	1110200200002	Banco Bradesco S/A		Recebimento no mes	413	R\$ 287,70	D
13/07/2020	1120100100001	Duplicatas a receber		Recebimento no mes	414	R\$ 2.189,95	C
13/07/2020	1110200200002	Banco Bradesco S/A		Recebimento no mes	414	R\$ 2.189,95	D
13/07/2020	4110100100003	Venda de mercadorias no mercado interno		Valor nota fiscal 527 ALMIR ROGERIO DA SILVA & CIA LTDA	415	R\$ 2.332,06	C
13/07/2020	1120100100001	Duplicatas a receber		Valor nota fiscal 527 ALMIR ROGERIO DA SILVA & CIA LTDA	415	R\$ 2.332,06	D
13/07/2020	4110100100003	Venda de mercadorias no mercado interno		Valor nota fiscal 528 JLM HOTEL COMERCIO	416	R\$ 2.430,00	C

LIVRO DIÁRIO

Entidade: DT OFFICE DISTRIBUIDOR DE ELETRONICOS EIRELI

Período da Escrituração: 01/01/2020 a 31/12/2020

CNPJ: 30.019.904/0001-20

Número de Ordem do Livro: 3

Período Selecionado: 01 de Janeiro de 2020 a 31 de Dezembro de 2020

Data	Nº da Conta	Nome da Conta	Centro de Custo	Histórico	Nº do Lançamento	Valor	D/C
		mercado interno		E SERVICOS LTDA			
13/07/2020	1120100100001	Duplicatas a receber		Valor nota fiscal 528 JLM HOTEL COMERCIO E SERVICOS LTDA	416	R\$ 2.430,00	D
13/07/2020	4110100100003	Venda de mercadorias no mercado interno		Valor nota fiscal 529 JERTRONIC COMERCIO E REPRESENTACOES LTDA	417	R\$ 22.200,00	C
13/07/2020	1120100100001	Duplicatas a receber		Valor nota fiscal 529 JERTRONIC COMERCIO E REPRESENTACOES LTDA	417	R\$ 22.200,00	D
13/07/2020	4110100100003	Venda de mercadorias no mercado interno		Valor nota fiscal 530 Wagner Vargas	418	R\$ 1.952,10	C
13/07/2020	1120100100001	Duplicatas a receber		Valor nota fiscal 530 Wagner Vargas	418	R\$ 1.952,10	D
13/07/2020	4110100100003	Venda de mercadorias no mercado interno		Valor nota fiscal 531 FERNANDO ALBANEZE	419	R\$ 287,70	C
13/07/2020	1120100100001	Duplicatas a receber		Valor nota fiscal 531 FERNANDO ALBANEZE	419	R\$ 287,70	D
13/07/2020	4110100100003	Venda de mercadorias no mercado interno		Valor nota fiscal 532 Randal Renye Costa Reboucas	420	R\$ 2.189,95	C
13/07/2020	1120100100001	Duplicatas a receber		Valor nota fiscal 532 Randal Renye Costa Reboucas	420	R\$ 2.189,95	D
14/07/2020	1120100100001	Duplicatas a receber		Recebimento no mes	421	R\$ 941,88	C
14/07/2020	1110200200002	Banco Bradesco S/A		Recebimento no mes	421	R\$ 941,88	D
14/07/2020	4110100100003	Venda de mercadorias no mercado interno		Valor nota fiscal 533 VOPAK BRASIL S.A.	422	R\$ 941,88	C
14/07/2020	1120100100001	Duplicatas a receber		Valor nota fiscal 533 VOPAK BRASIL S.A.	422	R\$ 941,88	D
15/07/2020	1120100100001	Duplicatas a receber		Recebimento no mes	423	R\$ 2.248,00	C
15/07/2020	1110200200002	Banco Bradesco S/A		Recebimento no mes	423	R\$ 2.248,00	D
15/07/2020	4110100100003	Venda de mercadorias no mercado interno		Valor nota fiscal 534 STEPHANIE SOUZA DA SILVA	424	R\$ 2.248,00	C
15/07/2020	1120100100001	Duplicatas a receber		Valor nota fiscal 534 STEPHANIE SOUZA DA SILVA	424	R\$ 2.248,00	D
16/07/2020	1120100100001	Duplicatas a receber		Recebimento no mes	425	R\$ 1.530,00	C
16/07/2020	1110200200002	Banco Bradesco S/A		Recebimento no mes	425	R\$ 1.530,00	D
16/07/2020	1120100100001	Duplicatas a receber		Recebimento no mes	426	R\$ 275,00	C
16/07/2020	1110200200002	Banco Bradesco S/A		Recebimento no mes	426	R\$ 275,00	D
16/07/2020	1120100100001	Duplicatas a receber		Recebimento no mes	427	R\$ 239,70	C
16/07/2020	1110200200002	Banco Bradesco S/A		Recebimento no mes	427	R\$ 239,70	D
16/07/2020	1120100100001	Duplicatas a receber		Recebimento no mes	428	R\$ 19,39	C

LIVRO DIÁRIO

Entidade: DT OFFICE DISTRIBUIDOR DE ELETRONICOS EIRELI

Período da Escrituração: 01/01/2020 a 31/12/2020

CNPJ: 30.019.904/0001-20

Número de Ordem do Livro: 3

Período Selecionado: 01 de Janeiro de 2020 a 31 de Dezembro de 2020

Data	Nº da Conta	Nome da Conta	Centro de Custo	Histórico	Nº do Lançamento	Valor	D/C
16/07/2020	1110200200002	Banco Bradesco S/A		Recebimento no mes	428	R\$ 19,39	D
16/07/2020	4110100100003	Venda de mercadorias no mercado interno		Valor nota fiscal 535 SOMMER SOMMER LTDA	429	R\$ 1.530,00	C
16/07/2020	1120100100001	Duplicatas a receber		Valor nota fiscal 535 SOMMER SOMMER LTDA	429	R\$ 1.530,00	D
16/07/2020	4110100100003	Venda de mercadorias no mercado interno		Valor nota fiscal 536 ASSOCIACAO DOS OFIC DA POLICIA MILITAR DO EST. SAO PAULO	430	R\$ 275,00	C
16/07/2020	1120100100001	Duplicatas a receber		Valor nota fiscal 536 ASSOCIACAO DOS OFIC DA POLICIA MILITAR DO EST. SAO PAULO	430	R\$ 275,00	D
16/07/2020	4110100100003	Venda de mercadorias no mercado interno		Valor nota fiscal 537 Estilo.com Artigos Digitais E Presentes Ltda	431	R\$ 239,70	C
16/07/2020	1120100100001	Duplicatas a receber		Valor nota fiscal 537 Estilo.com Artigos Digitais E Presentes Ltda	431	R\$ 239,70	D
16/07/2020	4110100100003	Venda de mercadorias no mercado interno		Valor nota fiscal 538 Joao Neres	432	R\$ 19,39	C
16/07/2020	1120100100001	Duplicatas a receber		Valor nota fiscal 538 Joao Neres	432	R\$ 19,39	D
20/07/2020	1120100100001	Duplicatas a receber		Recebimento no mes	433	R\$ 1.160,00	C
20/07/2020	1110200200002	Banco Bradesco S/A		Recebimento no mes	433	R\$ 1.160,00	D
20/07/2020	1120100100001	Duplicatas a receber		Recebimento no mes	434	R\$ 427,25	C
20/07/2020	1110200200002	Banco Bradesco S/A		Recebimento no mes	434	R\$ 427,25	D
20/07/2020	1120100100001	Duplicatas a receber		Recebimento no mes	435	R\$ 427,25	C
20/07/2020	1110200200002	Banco Bradesco S/A		Recebimento no mes	435	R\$ 427,25	D
20/07/2020	1120100100001	Duplicatas a receber		Recebimento no mes	436	R\$ 427,25	C
20/07/2020	1110200200002	Banco Bradesco S/A		Recebimento no mes	436	R\$ 427,25	D
20/07/2020	1120100100001	Duplicatas a receber		Recebimento no mes	437	R\$ 427,25	C
20/07/2020	1110200200002	Banco Bradesco S/A		Recebimento no mes	437	R\$ 427,25	D
20/07/2020	1120100100001	Duplicatas a receber		Recebimento no mes	438	R\$ 427,25	C
20/07/2020	1110200200002	Banco Bradesco S/A		Recebimento no mes	438	R\$ 427,25	D
20/07/2020	1120100100001	Duplicatas a receber		Recebimento no mes	439	R\$ 469,51	C
20/07/2020	1110200200002	Banco Bradesco S/A		Recebimento no mes	439	R\$ 469,51	D
20/07/2020	1120100100001	Duplicatas a receber		Recebimento no mes	440	R\$ 300,00	C
20/07/2020	1110200200002	Banco Bradesco S/A		Recebimento no mes	440	R\$ 300,00	D

LIVRO DIÁRIO

Entidade: DT OFFICE DISTRIBUIDOR DE ELETRONICOS EIRELI

Período da Escrituração: 01/01/2020 a 31/12/2020

CNPJ: 30.019.904/0001-20

Número de Ordem do Livro: 3

Período Selecionado: 01 de Janeiro de 2020 a 31 de Dezembro de 2020

Data	Nº da Conta	Nome da Conta	Centro de Custo	Histórico	Nº do Lançamento	Valor	D/C
20/07/2020	1110200200002	Banco Bradesco S/A		DAS	441	R\$ 7.505,50	C
20/07/2020	2130100100015	Simplex à Pagar		DAS	441	R\$ 7.505,50	D
20/07/2020	4110100100003	Venda de mercadorias no mercado interno		Valor nota fiscal 539 WG COMERCIO E SERVICOS LTDA	442	R\$ 1.160,00	C
20/07/2020	1120100100001	Duplicatas a receber		Valor nota fiscal 539 WG COMERCIO E SERVICOS LTDA	442	R\$ 1.160,00	D
20/07/2020	4110100100003	Venda de mercadorias no mercado interno		Valor nota fiscal 540 COVABRA SUPERMERCADOS LTDA	443	R\$ 427,25	C
20/07/2020	1120100100001	Duplicatas a receber		Valor nota fiscal 540 COVABRA SUPERMERCADOS LTDA	443	R\$ 427,25	D
20/07/2020	4110100100003	Venda de mercadorias no mercado interno		Valor nota fiscal 541 COVABRA SUPERMERCADOS LTDA	444	R\$ 427,25	C
20/07/2020	1120100100001	Duplicatas a receber		Valor nota fiscal 541 COVABRA SUPERMERCADOS LTDA	444	R\$ 427,25	D
20/07/2020	4110100100003	Venda de mercadorias no mercado interno		Valor nota fiscal 542 COVABRA SUPERMERCADOS LTDA	445	R\$ 427,25	C
20/07/2020	1120100100001	Duplicatas a receber		Valor nota fiscal 542 COVABRA SUPERMERCADOS LTDA	445	R\$ 427,25	D
20/07/2020	4110100100003	Venda de mercadorias no mercado interno		Valor nota fiscal 543 COVABRA SUPERMERCADOS LTDA	446	R\$ 427,25	C
20/07/2020	1120100100001	Duplicatas a receber		Valor nota fiscal 543 COVABRA SUPERMERCADOS LTDA	446	R\$ 427,25	D
20/07/2020	4110100100003	Venda de mercadorias no mercado interno		Valor nota fiscal 544 COVABRA SUPERMERCADOS LTDA	447	R\$ 427,25	C
20/07/2020	1120100100001	Duplicatas a receber		Valor nota fiscal 544 COVABRA SUPERMERCADOS LTDA	447	R\$ 427,25	D
20/07/2020	4110100100003	Venda de mercadorias no mercado interno		Valor nota fiscal 545 ASSOCIACAO DA IRMANDADE DA SANTA CASA DE MISERICORDIA DE PAC	448	R\$ 469,51	C
20/07/2020	1120100100001	Duplicatas a receber		Valor nota fiscal 545 ASSOCIACAO DA IRMANDADE DA SANTA CASA DE MISERICORDIA DE PAC	448	R\$ 469,51	D
20/07/2020	4110100100003	Venda de mercadorias no mercado interno		Valor nota fiscal 546 Getulio do Amaral Thome Francisco	449	R\$ 300,00	C
20/07/2020	1120100100001	Duplicatas a receber		Valor nota fiscal 546 Getulio do Amaral Thome Francisco	449	R\$ 300,00	D
21/07/2020	1120100100001	Duplicatas a receber		Recebimento no mes	450	R\$ 1.000,00	C
21/07/2020	1110200200002	Banco Bradesco S/A		Recebimento no mes	450	R\$ 1.000,00	D
21/07/2020	4110100100003	Venda de mercadorias no mercado interno		Valor nota fiscal 547 Geraldo Paulo liboreiro	451	R\$ 1.000,00	C

LIVRO DIÁRIO

Entidade: DT OFFICE DISTRIBUIDOR DE ELETRONICOS EIRELI

Período da Escrituração: 01/01/2020 a 31/12/2020

CNPJ: 30.019.904/0001-20

Número de Ordem do Livro: 3

Período Selecionado: 01 de Janeiro de 2020 a 31 de Dezembro de 2020

Data	Nº da Conta	Nome da Conta	Centro de Custo	Histórico	Nº do Lançamento	Valor	D/C
21/07/2020	1120100100001	Duplicatas a receber		Valor nota fiscal 547 Geraldo Paulo liboreiro	451	R\$ 1.000,00	D
22/07/2020	1120100100001	Duplicatas a receber		Recebimento no mes	452	R\$ 5.250,00	C
22/07/2020	1110200200002	Banco Bradesco S/A		Recebimento no mes	452	R\$ 5.250,00	D
22/07/2020	4110100100003	Venda de mercadorias no mercado interno		Valor nota fiscal 548 1TB Computers e Softwares Eireli	453	R\$ 5.250,00	C
22/07/2020	1120100100001	Duplicatas a receber		Valor nota fiscal 548 1TB Computers e Softwares Eireli	453	R\$ 5.250,00	D
24/07/2020	1120100100001	Duplicatas a receber		Recebimento no mes	454	R\$ 803,28	C
24/07/2020	1110200200002	Banco Bradesco S/A		Recebimento no mes	454	R\$ 803,28	D
24/07/2020	1120100100001	Duplicatas a receber		Recebimento no mes	455	R\$ 125,25	C
24/07/2020	1110200200002	Banco Bradesco S/A		Recebimento no mes	455	R\$ 125,25	D
24/07/2020	1120100100001	Duplicatas a receber		Recebimento no mes	456	R\$ 2.044,60	C
24/07/2020	1110200200002	Banco Bradesco S/A		Recebimento no mes	456	R\$ 2.044,60	D
24/07/2020	1120100100001	Duplicatas a receber		Recebimento no mes	457	R\$ 1.107,00	C
24/07/2020	1110200200002	Banco Bradesco S/A		Recebimento no mes	457	R\$ 1.107,00	D
24/07/2020	1120100100001	Duplicatas a receber		Recebimento no mes	458	R\$ 1.157,04	C
24/07/2020	1110200200002	Banco Bradesco S/A		Recebimento no mes	458	R\$ 1.157,04	D
24/07/2020	4110100100003	Venda de mercadorias no mercado interno		Valor nota fiscal 550 ALMIR ROGERIO DA SILVA & CIA LTDA	459	R\$ 803,28	C
24/07/2020	1120100100001	Duplicatas a receber		Valor nota fiscal 550 ALMIR ROGERIO DA SILVA & CIA LTDA	459	R\$ 803,28	D
24/07/2020	4110100100003	Venda de mercadorias no mercado interno		Valor nota fiscal 551 GEFCO LOGISTICA DO BRASIL LTDA -	460	R\$ 125,25	C
24/07/2020	1120100100001	Duplicatas a receber		Valor nota fiscal 551 GEFCO LOGISTICA DO BRASIL LTDA -	460	R\$ 125,25	D
24/07/2020	4110100100003	Venda de mercadorias no mercado interno		Valor nota fiscal 552 Estacao das Antenas	461	R\$ 2.044,60	C
24/07/2020	1120100100001	Duplicatas a receber		Valor nota fiscal 552 Estacao das Antenas	461	R\$ 2.044,60	D
24/07/2020	4110100100003	Venda de mercadorias no mercado interno		Valor nota fiscal 553 STEPHANIE SOUZA DA SILVA	462	R\$ 1.107,00	C
24/07/2020	1120100100001	Duplicatas a receber		Valor nota fiscal 553 STEPHANIE SOUZA DA SILVA	462	R\$ 1.107,00	D
24/07/2020	4110100100003	Venda de mercadorias no mercado interno		Valor nota fiscal 554 Vision Comercial Ltda.	463	R\$ 1.157,04	C
24/07/2020	1120100100001	Duplicatas a receber		Valor nota fiscal 554 Vision Comercial Ltda.	463	R\$ 1.157,04	D

LIVRO DIÁRIO

Entidade: DT OFFICE DISTRIBUIDOR DE ELETRONICOS EIRELI

Período da Escrituração: 01/01/2020 a 31/12/2020

CNPJ: 30.019.904/0001-20

Número de Ordem do Livro: 3

Período Selecionado: 01 de Janeiro de 2020 a 31 de Dezembro de 2020

Data	Nº da Conta	Nome da Conta	Centro de Custo	Histórico	Nº do Lançamento	Valor	D/C
27/07/2020	1120100100001	Duplicatas a receber		Recebimento no mes	464	R\$ 800,00	C
27/07/2020	1110200200002	Banco Bradesco S/A		Recebimento no mes	464	R\$ 800,00	D
27/07/2020	1120100100001	Duplicatas a receber		Recebimento no mes	465	R\$ 800,00	C
27/07/2020	1110200200002	Banco Bradesco S/A		Recebimento no mes	465	R\$ 800,00	D
27/07/2020	1120100100001	Duplicatas a receber		Recebimento no mes	466	R\$ 800,00	C
27/07/2020	1110200200002	Banco Bradesco S/A		Recebimento no mes	466	R\$ 800,00	D
27/07/2020	1120100100001	Duplicatas a receber		Recebimento no mes	467	R\$ 800,00	C
27/07/2020	1110200200002	Banco Bradesco S/A		Recebimento no mes	467	R\$ 800,00	D
27/07/2020	1120100100001	Duplicatas a receber		Recebimento no mes	468	R\$ 800,00	C
27/07/2020	1110200200002	Banco Bradesco S/A		Recebimento no mes	468	R\$ 800,00	D
27/07/2020	1120100100001	Duplicatas a receber		Recebimento no mes	469	R\$ 800,00	C
27/07/2020	1110200200002	Banco Bradesco S/A		Recebimento no mes	469	R\$ 800,00	D
27/07/2020	1120100100001	Duplicatas a receber		Recebimento no mes	470	R\$ 3.176,00	C
27/07/2020	1110200200002	Banco Bradesco S/A		Recebimento no mes	470	R\$ 3.176,00	D
27/07/2020	1120100100001	Duplicatas a receber		Recebimento no mes	471	R\$ 190,00	C
27/07/2020	1110200200002	Banco Bradesco S/A		Recebimento no mes	471	R\$ 190,00	D
27/07/2020	4110100100003	Venda de mercadorias no mercado interno		Valor nota fiscal 555 HIPER CASA VERDE	472	R\$ 800,00	C
27/07/2020	1120100100001	Duplicatas a receber		Valor nota fiscal 555 HIPER CASA VERDE	472	R\$ 800,00	D
27/07/2020	4110100100003	Venda de mercadorias no mercado interno		Valor nota fiscal 556 HIPER TIETE	473	R\$ 800,00	C
27/07/2020	1120100100001	Duplicatas a receber		Valor nota fiscal 556 HIPER TIETE	473	R\$ 800,00	D
27/07/2020	4110100100003	Venda de mercadorias no mercado interno		Valor nota fiscal 557 HIPER GIOVANO GRONCHI	474	R\$ 800,00	C
27/07/2020	1120100100001	Duplicatas a receber		Valor nota fiscal 557 HIPER GIOVANO GRONCHI	474	R\$ 800,00	D
27/07/2020	4110100100003	Venda de mercadorias no mercado interno		Valor nota fiscal 558 HIPER OSASCO	475	R\$ 800,00	C
27/07/2020	1120100100001	Duplicatas a receber		Valor nota fiscal 558 HIPER OSASCO	475	R\$ 800,00	D
27/07/2020	4110100100003	Venda de mercadorias no mercado interno		Valor nota fiscal 559 CARREFOUR COMERCIO E INDUSTRIA LTDA	476	R\$ 800,00	C
27/07/2020	1120100100001	Duplicatas a receber		Valor nota fiscal 559 CARREFOUR COMERCIO E INDUSTRIA LTDA	476	R\$ 800,00	D

LIVRO DIÁRIO

Entidade: DT OFFICE DISTRIBUIDOR DE ELETRONICOS EIRELI

Período da Escrituração: 01/01/2020 a 31/12/2020

CNPJ: 30.019.904/0001-20

Número de Ordem do Livro: 3

Período Selecionado: 01 de Janeiro de 2020 a 31 de Dezembro de 2020

Data	Nº da Conta	Nome da Conta	Centro de Custo	Histórico	Nº do Lançamento	Valor	D/C
27/07/2020	4110100100003	Venda de mercadorias no mercado interno		Valor nota fiscal 560 HIPER CENTER NORTE	477	R\$ 800,00	C
27/07/2020	1120100100001	Duplicatas a receber		Valor nota fiscal 560 HIPER CENTER NORTE	477	R\$ 800,00	D
27/07/2020	4110100100003	Venda de mercadorias no mercado interno		Valor nota fiscal 561 CARREFOUR COM. E IND. LTDA	478	R\$ 3.176,00	C
27/07/2020	1120100100001	Duplicatas a receber		Valor nota fiscal 561 CARREFOUR COM. E IND. LTDA	478	R\$ 3.176,00	D
27/07/2020	4110100100003	Venda de mercadorias no mercado interno		Valor nota fiscal 562 EDGARD PIRES	479	R\$ 190,00	C
27/07/2020	1120100100001	Duplicatas a receber		Valor nota fiscal 562 EDGARD PIRES	479	R\$ 190,00	D
28/07/2020	1120100100001	Duplicatas a receber		Recebimento no mes	480	R\$ 800,00	C
28/07/2020	1110200200002	Banco Bradesco S/A		Recebimento no mes	480	R\$ 800,00	D
28/07/2020	1120100100001	Duplicatas a receber		Recebimento no mes	481	R\$ 800,00	C
28/07/2020	1110200200002	Banco Bradesco S/A		Recebimento no mes	481	R\$ 800,00	D
28/07/2020	1120100100001	Duplicatas a receber		Recebimento no mes	482	R\$ 800,00	C
28/07/2020	1110200200002	Banco Bradesco S/A		Recebimento no mes	482	R\$ 800,00	D
28/07/2020	1120100100001	Duplicatas a receber		Recebimento no mes	483	R\$ 800,00	C
28/07/2020	1110200200002	Banco Bradesco S/A		Recebimento no mes	483	R\$ 800,00	D
28/07/2020	1120100100001	Duplicatas a receber		Recebimento no mes	484	R\$ 800,00	C
28/07/2020	1110200200002	Banco Bradesco S/A		Recebimento no mes	484	R\$ 800,00	D
28/07/2020	1120100100001	Duplicatas a receber		Recebimento no mes	485	R\$ 800,00	C
28/07/2020	1110200200002	Banco Bradesco S/A		Recebimento no mes	485	R\$ 800,00	D
28/07/2020	1120100100001	Duplicatas a receber		Recebimento no mes	486	R\$ 800,00	C
28/07/2020	1110200200002	Banco Bradesco S/A		Recebimento no mes	486	R\$ 800,00	D
28/07/2020	1120100100001	Duplicatas a receber		Recebimento no mes	487	R\$ 800,00	C
28/07/2020	1110200200002	Banco Bradesco S/A		Recebimento no mes	487	R\$ 800,00	D
28/07/2020	1120100100001	Duplicatas a receber		Recebimento no mes	488	R\$ 800,00	C
28/07/2020	1110200200002	Banco Bradesco S/A		Recebimento no mes	488	R\$ 800,00	D
28/07/2020	1120100100001	Duplicatas a receber		Recebimento no mes	489	R\$ 800,00	C
28/07/2020	1110200200002	Banco Bradesco S/A		Recebimento no mes	489	R\$ 800,00	D
28/07/2020	1120100100001	Duplicatas a receber		Recebimento no mes	490	R\$ 800,00	C

LIVRO DIÁRIO

Entidade: DT OFFICE DISTRIBUIDOR DE ELETRONICOS EIRELI

Período da Escrituração: 01/01/2020 a 31/12/2020

CNPJ: 30.019.904/0001-20

Número de Ordem do Livro: 3

Período Selecionado: 01 de Janeiro de 2020 a 31 de Dezembro de 2020

Data	Nº da Conta	Nome da Conta	Centro de Custo	Histórico	Nº do Lançamento	Valor	D/C
28/07/2020	1110200200002	Banco Bradesco S/A		Recebimento no mes	490	R\$ 800,00	D
28/07/2020	1120100100001	Duplicatas a receber		Recebimento no mes	491	R\$ 800,00	C
28/07/2020	1110200200002	Banco Bradesco S/A		Recebimento no mes	491	R\$ 800,00	D
28/07/2020	1120100100001	Duplicatas a receber		Recebimento no mes	492	R\$ 800,00	C
28/07/2020	1110200200002	Banco Bradesco S/A		Recebimento no mes	492	R\$ 800,00	D
28/07/2020	1120100100001	Duplicatas a receber		Recebimento no mes	493	R\$ 800,00	C
28/07/2020	1110200200002	Banco Bradesco S/A		Recebimento no mes	493	R\$ 800,00	D
28/07/2020	1120100100001	Duplicatas a receber		Recebimento no mes	494	R\$ 738,13	C
28/07/2020	1110200200002	Banco Bradesco S/A		Recebimento no mes	494	R\$ 738,13	D
28/07/2020	4110100100003	Venda de mercadorias no mercado interno		Valor nota fiscal 563 HIPER CAMBUCCI	495	R\$ 800,00	C
28/07/2020	1120100100001	Duplicatas a receber		Valor nota fiscal 563 HIPER CAMBUCCI	495	R\$ 800,00	D
28/07/2020	4110100100003	Venda de mercadorias no mercado interno		Valor nota fiscal 564 HIPER SAO CAETANO	496	R\$ 800,00	C
28/07/2020	1120100100001	Duplicatas a receber		Valor nota fiscal 564 HIPER SAO CAETANO	496	R\$ 800,00	D
28/07/2020	4110100100003	Venda de mercadorias no mercado interno		Valor nota fiscal 565 HIPER SANTO ANDRE	497	R\$ 800,00	C
28/07/2020	1120100100001	Duplicatas a receber		Valor nota fiscal 565 HIPER SANTO ANDRE	497	R\$ 800,00	D
28/07/2020	4110100100003	Venda de mercadorias no mercado interno		Valor nota fiscal 566 HIPER SANTO ANDRE - ORATORIO	498	R\$ 800,00	C
28/07/2020	1120100100001	Duplicatas a receber		Valor nota fiscal 566 HIPER SANTO ANDRE - ORATORIO	498	R\$ 800,00	D
28/07/2020	4110100100003	Venda de mercadorias no mercado interno		Valor nota fiscal 567 HIPER ANCHIETA	499	R\$ 800,00	C
28/07/2020	1120100100001	Duplicatas a receber		Valor nota fiscal 567 HIPER ANCHIETA	499	R\$ 800,00	D
28/07/2020	4110100100003	Venda de mercadorias no mercado interno		Valor nota fiscal 568 HIPER DEMARCHI	500	R\$ 800,00	C
28/07/2020	1120100100001	Duplicatas a receber		Valor nota fiscal 568 HIPER DEMARCHI	500	R\$ 800,00	D
28/07/2020	4110100100003	Venda de mercadorias no mercado interno		Valor nota fiscal 569 HIPER IMIGRANTES	501	R\$ 800,00	C
28/07/2020	1120100100001	Duplicatas a receber		Valor nota fiscal 569 HIPER IMIGRANTES	501	R\$ 800,00	D
28/07/2020	4110100100003	Venda de mercadorias no mercado interno		Valor nota fiscal 570 HIPER ALCANTARA	502	R\$ 800,00	C
28/07/2020	1120100100001	Duplicatas a receber		Valor nota fiscal 570 HIPER ALCANTARA	502	R\$ 800,00	D

LIVRO DIÁRIO

Entidade: DT OFFICE DISTRIBUIDOR DE ELETRONICOS EIRELI

Período da Escrituração: 01/01/2020 a 31/12/2020

CNPJ: 30.019.904/0001-20

Número de Ordem do Livro: 3

Período Selecionado: 01 de Janeiro de 2020 a 31 de Dezembro de 2020

Data	Nº da Conta	Nome da Conta	Centro de Custo	Histórico	Nº do Lançamento	Valor	D/C
28/07/2020	4110100100003	Venda de mercadorias no mercado interno		Valor nota fiscal 571 HIPER CAMPO GRANDE 54	503	R\$ 800,00	C
28/07/2020	1120100100001	Duplicatas a receber		Valor nota fiscal 571 HIPER CAMPO GRANDE 54	503	R\$ 800,00	D
28/07/2020	4110100100003	Venda de mercadorias no mercado interno		Valor nota fiscal 572 HIPER DUQUE CAXIAS BRIGADEIRO	504	R\$ 800,00	C
28/07/2020	1120100100001	Duplicatas a receber		Valor nota fiscal 572 HIPER DUQUE CAXIAS BRIGADEIRO	504	R\$ 800,00	D
28/07/2020	4110100100003	Venda de mercadorias no mercado interno		Valor nota fiscal 573 HIPER RIO BARRA	505	R\$ 800,00	C
28/07/2020	1120100100001	Duplicatas a receber		Valor nota fiscal 573 HIPER RIO BARRA	505	R\$ 800,00	D
28/07/2020	4110100100003	Venda de mercadorias no mercado interno		Valor nota fiscal 574 HIPER DUQUE DE CAXIAS	506	R\$ 800,00	C
28/07/2020	1120100100001	Duplicatas a receber		Valor nota fiscal 574 HIPER DUQUE DE CAXIAS	506	R\$ 800,00	D
28/07/2020	4110100100003	Venda de mercadorias no mercado interno		Valor nota fiscal 575 HIPER JD SULACAP	507	R\$ 800,00	C
28/07/2020	1120100100001	Duplicatas a receber		Valor nota fiscal 575 HIPER JD SULACAP	507	R\$ 800,00	D
28/07/2020	4110100100003	Venda de mercadorias no mercado interno		Valor nota fiscal 576 HIPER UBERLANDIA	508	R\$ 800,00	C
28/07/2020	1120100100001	Duplicatas a receber		Valor nota fiscal 576 HIPER UBERLANDIA	508	R\$ 800,00	D
28/07/2020	4110100100003	Venda de mercadorias no mercado interno		Valor nota fiscal 577 JR SOLUCOES CORPORATIVAS LTDA	509	R\$ 738,13	C
28/07/2020	1120100100001	Duplicatas a receber		Valor nota fiscal 577 JR SOLUCOES CORPORATIVAS LTDA	509	R\$ 738,13	D
29/07/2020	1120100100001	Duplicatas a receber		Recebimento no mes	510	R\$ 3.118,46	C
29/07/2020	1110200200002	Banco Bradesco S/A		Recebimento no mes	510	R\$ 3.118,46	D
29/07/2020	1120100100001	Duplicatas a receber		Recebimento no mes	511	R\$ 738,34	C
29/07/2020	1110200200002	Banco Bradesco S/A		Recebimento no mes	511	R\$ 738,34	D
29/07/2020	1120100100001	Duplicatas a receber		Recebimento no mes	512	R\$ 800,00	C
29/07/2020	1110200200002	Banco Bradesco S/A		Recebimento no mes	512	R\$ 800,00	D
29/07/2020	1120100100001	Duplicatas a receber		Recebimento no mes	513	R\$ 800,00	C
29/07/2020	1110200200002	Banco Bradesco S/A		Recebimento no mes	513	R\$ 800,00	D
29/07/2020	1120100100001	Duplicatas a receber		Recebimento no mes	514	R\$ 800,00	C
29/07/2020	1110200200002	Banco Bradesco S/A		Recebimento no mes	514	R\$ 800,00	D
29/07/2020	1120100100001	Duplicatas a receber		Recebimento no mes	515	R\$ 800,00	C

LIVRO DIÁRIO

Entidade: DT OFFICE DISTRIBUIDOR DE ELETRONICOS EIRELI

Período da Escrituração: 01/01/2020 a 31/12/2020

CNPJ: 30.019.904/0001-20

Número de Ordem do Livro: 3

Período Selecionado: 01 de Janeiro de 2020 a 31 de Dezembro de 2020

Data	Nº da Conta	Nome da Conta	Centro de Custo	Histórico	Nº do Lançamento	Valor	D/C
29/07/2020	1110200200002	Banco Bradesco S/A		Recebimento no mes	515	R\$ 800,00	D
29/07/2020	1120100100001	Duplicatas a receber		Recebimento no mes	516	R\$ 800,00	C
29/07/2020	1110200200002	Banco Bradesco S/A		Recebimento no mes	516	R\$ 800,00	D
29/07/2020	1120100100001	Duplicatas a receber		Recebimento no mes	517	R\$ 3.176,00	C
29/07/2020	1110200200002	Banco Bradesco S/A		Recebimento no mes	517	R\$ 3.176,00	D
29/07/2020	1120100100001	Duplicatas a receber		Recebimento no mes	518	R\$ 96,00	C
29/07/2020	1110200200002	Banco Bradesco S/A		Recebimento no mes	518	R\$ 96,00	D
29/07/2020	1120100100001	Duplicatas a receber		Recebimento no mes	519	R\$ 3.988,29	C
29/07/2020	1110200200002	Banco Bradesco S/A		Recebimento no mes	519	R\$ 3.988,29	D
29/07/2020	4110100100003	Venda de mercadorias no mercado interno		Valor nota fiscal 578 DIRETORIA INDUSTRIAL DA MARINHA	520	R\$ 3.118,46	C
29/07/2020	1120100100001	Duplicatas a receber		Valor nota fiscal 578 DIRETORIA INDUSTRIAL DA MARINHA	520	R\$ 3.118,46	D
29/07/2020	4110100100003	Venda de mercadorias no mercado interno		Valor nota fiscal 579 CONSELHO REGIONAL DE FARMACIA DO ESTADO DE PERNAMBUCO	521	R\$ 738,34	C
29/07/2020	1120100100001	Duplicatas a receber		Valor nota fiscal 579 CONSELHO REGIONAL DE FARMACIA DO ESTADO DE PERNAMBUCO	521	R\$ 738,34	D
29/07/2020	4110100100003	Venda de mercadorias no mercado interno		Valor nota fiscal 580 HIPER ARICANDUVA	522	R\$ 800,00	C
29/07/2020	1120100100001	Duplicatas a receber		Valor nota fiscal 580 HIPER ARICANDUVA	522	R\$ 800,00	D
29/07/2020	4110100100003	Venda de mercadorias no mercado interno		Valor nota fiscal 581 HIPER GUARULHOS DUTRA	523	R\$ 800,00	C
29/07/2020	1120100100001	Duplicatas a receber		Valor nota fiscal 581 HIPER GUARULHOS DUTRA	523	R\$ 800,00	D
29/07/2020	4110100100003	Venda de mercadorias no mercado interno		Valor nota fiscal 582 HIPER GUARULHOS	524	R\$ 800,00	C
29/07/2020	1120100100001	Duplicatas a receber		Valor nota fiscal 582 HIPER GUARULHOS	524	R\$ 800,00	D
29/07/2020	4110100100003	Venda de mercadorias no mercado interno		Valor nota fiscal 583 HIPER JUNDIAI	525	R\$ 800,00	C
29/07/2020	1120100100001	Duplicatas a receber		Valor nota fiscal 583 HIPER JUNDIAI	525	R\$ 800,00	D
29/07/2020	4110100100003	Venda de mercadorias no mercado interno		Valor nota fiscal 584 HIPER TAMBORE	526	R\$ 800,00	C
29/07/2020	1120100100001	Duplicatas a receber		Valor nota fiscal 584 HIPER TAMBORE	526	R\$ 800,00	D
29/07/2020	4110100100003	Venda de mercadorias no mercado interno		Valor nota fiscal 585 CD PLATAFORMA	527	R\$ 3.176,00	C
29/07/2020	1120100100001	Duplicatas a receber		Valor nota fiscal 585 CD PLATAFORMA	527	R\$ 3.176,00	D

LIVRO DIÁRIO

Entidade: DT OFFICE DISTRIBUIDOR DE ELETRONICOS EIRELI
 Período da Escrituração: 01/01/2020 a 31/12/2020 CNPJ: 30.019.904/0001-20 Número de Ordem do Livro: 3
 Período Selecionado: 01 de Janeiro de 2020 a 31 de Dezembro de 2020

Data	Nº da Conta	Nome da Conta	Centro de Custo	Histórico	Nº do Lançamento	Valor	D/C
29/07/2020	1120100100001	mercado interno		ITAPEVI			
29/07/2020	4110100100003	Duplicatas a receber		Valor nota fiscal 585 CD PLATAFORMA ITAPEVI	527	R\$ 3.176,00	D
29/07/2020	1120100100001	Venda de mercadorias no mercado interno		Valor nota fiscal 586 Inove Televidas e Distribuidor	528	R\$ 96,00	C
29/07/2020	4110100100003	Duplicatas a receber		Valor nota fiscal 586 Inove Televidas e Distribuidor	528	R\$ 96,00	D
29/07/2020	1120100100001	Venda de mercadorias no mercado interno		Valor nota fiscal 587 DIONY DE OLIVEIRA GIL	529	R\$ 3.988,29	C
29/07/2020	1120100100001	Duplicatas a receber		Valor nota fiscal 587 DIONY DE OLIVEIRA GIL	529	R\$ 3.988,29	D
31/07/2020	2140100100001	Salarios e ordenados a pagar		Valor à pagar conf folha mes	530	R\$ 3.944,00	C
31/07/2020	3220100100001	Salarios e ordenados		Valor à pagar conf folha mes	530	R\$ 3.944,00	D
31/07/2020	2140100200001	INSS a recolher		Desconto s/ folha	531	R\$ 334,22	C
31/07/2020	2140100100001	Salarios e ordenados a pagar		Desconto s/ folha	531	R\$ 334,22	D
31/07/2020	2140100100013	Irrf s/ folha à recolher		Desconto s/ folha	532	R\$ 24,38	C
31/07/2020	2140100100001	Salarios e ordenados a pagar		Desconto s/ folha	532	R\$ 24,38	D
31/07/2020	2140100100002	Pro - labore a pagar		Pró-Labore à pagar sócio	533	R\$ 2.000,00	C
31/07/2020	3220100100002	Pro - labore		Pró-Labore à pagar sócio	533	R\$ 2.000,00	D
31/07/2020	2140100200001	INSS a recolher		Desconto s/ folha	534	R\$ 220,00	C
31/07/2020	2140100100002	Pro - labore a pagar		Desconto s/ folha	534	R\$ 220,00	D
31/07/2020	2140100200002	FGTS a recolher		F.G.T.S do mes à pagar	535	R\$ 315,52	C
31/07/2020	3220100100007	FGTS		F.G.T.S do mes à pagar	535	R\$ 315,52	D
31/07/2020	1110200200002	Banco Bradesco S/A		PRO LABORE	536	R\$ 1.780,00	C
31/07/2020	2140100100002	Pro - labore a pagar		PRO LABORE	536	R\$ 1.780,00	D
31/07/2020	1110200200002	Banco Bradesco S/A		SALARIOS	537	R\$ 3.585,40	C
31/07/2020	2140100100001	Salarios e ordenados a pagar		SALARIOS	537	R\$ 3.585,40	D
31/07/2020	2130100100015	Simplex à Pagar		SIMPLES A PAGAR	538	R\$ 5.929,52	C
31/07/2020	4120100300006	SIMPLES		SIMPLES A PAGAR	538	R\$ 5.929,52	D
03/08/2020	1120100100001	Duplicatas a receber		Recebimento no mes	539	R\$ 174,00	C
03/08/2020	1110200200002	Banco Bradesco S/A		Recebimento no mes	539	R\$ 174,00	D
03/08/2020	1120100100001	Duplicatas a receber		Recebimento no mes	540	R\$ 1.790,00	C

LIVRO DIÁRIO

Entidade: DT OFFICE DISTRIBUIDOR DE ELETRONICOS EIRELI

Período da Escrituração: 01/01/2020 a 31/12/2020

CNPJ: 30.019.904/0001-20

Número de Ordem do Livro: 3

Período Selecionado: 01 de Janeiro de 2020 a 31 de Dezembro de 2020

Data	Nº da Conta	Nome da Conta	Centro de Custo	Histórico	Nº do Lançamento	Valor	D/C
03/08/2020	1110200200002	Banco Bradesco S/A		Recebimento no mes	540	R\$ 1.790,00	D
03/08/2020	1120100100001	Duplicatas a receber		Recebimento no mes	541	R\$ 810,90	C
03/08/2020	1110200200002	Banco Bradesco S/A		Recebimento no mes	541	R\$ 810,90	D
03/08/2020	1120100100001	Duplicatas a receber		Recebimento no mes	542	R\$ 495,00	C
03/08/2020	1110200200002	Banco Bradesco S/A		Recebimento no mes	542	R\$ 495,00	D
03/08/2020	1120100100001	Duplicatas a receber		Recebimento no mes	543	R\$ 1.236,00	C
03/08/2020	1110200200002	Banco Bradesco S/A		Recebimento no mes	543	R\$ 1.236,00	D
03/08/2020	1120100100001	Duplicatas a receber		Recebimento no mes	544	R\$ 3.201,27	C
03/08/2020	1110200200002	Banco Bradesco S/A		Recebimento no mes	544	R\$ 3.201,27	D
03/08/2020	1120100100001	Duplicatas a receber		Recebimento no mes	545	R\$ 15.000,00	C
03/08/2020	1110200200002	Banco Bradesco S/A		Recebimento no mes	545	R\$ 15.000,00	D
03/08/2020	4110100100003	Venda de mercadorias no mercado interno		Valor nota fiscal 588 VECTOR SISTEMAS DE AUTOMACAO LTDA	546	R\$ 174,00	C
03/08/2020	1120100100001	Duplicatas a receber		Valor nota fiscal 588 VECTOR SISTEMAS DE AUTOMACAO LTDA	546	R\$ 174,00	D
03/08/2020	4110100100003	Venda de mercadorias no mercado interno		Valor nota fiscal 589 CIAMAIS	547	R\$ 1.790,00	C
03/08/2020	1120100100001	Duplicatas a receber		Valor nota fiscal 589 CIAMAIS	547	R\$ 1.790,00	D
03/08/2020	4110100100003	Venda de mercadorias no mercado interno		Valor nota fiscal 590 Tobias Alessandro Camargo	548	R\$ 810,90	C
03/08/2020	1120100100001	Duplicatas a receber		Valor nota fiscal 590 Tobias Alessandro Camargo	548	R\$ 810,90	D
03/08/2020	4110100100003	Venda de mercadorias no mercado interno		Valor nota fiscal 591 Superior Tribunal Militar	549	R\$ 495,00	C
03/08/2020	1120100100001	Duplicatas a receber		Valor nota fiscal 591 Superior Tribunal Militar	549	R\$ 495,00	D
03/08/2020	4110100100003	Venda de mercadorias no mercado interno		Valor nota fiscal 592 6 Regimento de Cavalaria Blindado	550	R\$ 1.236,00	C
03/08/2020	1120100100001	Duplicatas a receber		Valor nota fiscal 592 6 Regimento de Cavalaria Blindado	550	R\$ 1.236,00	D
03/08/2020	4110100100003	Venda de mercadorias no mercado interno		Valor nota fiscal 593 Pontos Diversos Associacao para Promocao da Diversidade Soci	551	R\$ 3.201,27	C
03/08/2020	1120100100001	Duplicatas a receber		Valor nota fiscal 593 Pontos Diversos Associacao para Promocao da Diversidade Soci	551	R\$ 3.201,27	D
03/08/2020	4110100100003	Venda de mercadorias no mercado interno		Valor nota fiscal 594 Embramaco Empresa	552	R\$ 15.000,00	C

LIVRO DIÁRIO

Entidade: DT OFFICE DISTRIBUIDOR DE ELETRONICOS EIRELI

Período da Escrituração: 01/01/2020 a 31/12/2020

CNPJ: 30.019.904/0001-20

Número de Ordem do Livro: 3

Período Selecionado: 01 de Janeiro de 2020 a 31 de Dezembro de 2020

Data	Nº da Conta	Nome da Conta	Centro de Custo	Histórico	Nº do Lançamento	Valor	D/C
03/08/2020	1120100100001	mercado interno		Brasileira de Materiais p/ Construcao SA			
05/08/2020	1120100100001	Duplicatas a receber		Valor nota fiscal 594 Embramaco Empresa Brasileira de Materiais p/ Construcao SA	552	R\$ 15.000,00	D
05/08/2020	1110200200002	Duplicatas a receber		Recebimento no mes	553	R\$ 880,66	C
05/08/2020	1120100100001	Banco Bradesco S/A		Recebimento no mes	553	R\$ 880,66	D
05/08/2020	1120100100001	Duplicatas a receber		Recebimento no mes	554	R\$ 852,00	C
05/08/2020	1110200200002	Banco Bradesco S/A		Recebimento no mes	554	R\$ 852,00	D
05/08/2020	1120100100001	Duplicatas a receber		Recebimento no mes	555	R\$ 379,00	C
05/08/2020	1110200200002	Banco Bradesco S/A		Recebimento no mes	555	R\$ 379,00	D
05/08/2020	4110100100003	Venda de mercadorias no mercado interno		Valor nota fiscal 595 METALSO LIMEIRA IND. E COM. LTDA. ME	556	R\$ 880,66	C
05/08/2020	1120100100001	Duplicatas a receber		Valor nota fiscal 595 METALSO LIMEIRA IND. E COM. LTDA. ME	556	R\$ 880,66	D
05/08/2020	4110100100003	Venda de mercadorias no mercado interno		Valor nota fiscal 596 METALSO LIMEIRA IND. E COM. LTDA. ME	557	R\$ 852,00	C
05/08/2020	1120100100001	Duplicatas a receber		Valor nota fiscal 596 METALSO LIMEIRA IND. E COM. LTDA. ME	557	R\$ 852,00	D
05/08/2020	4110100100003	Venda de mercadorias no mercado interno		Valor nota fiscal 597 Instituto de Previdencia dos Servidores Publicos do Municipi	558	R\$ 379,00	C
05/08/2020	1120100100001	Duplicatas a receber		Valor nota fiscal 597 Instituto de Previdencia dos Servidores Publicos do Municipi	558	R\$ 379,00	D
07/08/2020	1120100100001	Duplicatas a receber		Recebimento no mes	559	R\$ 891,00	C
07/08/2020	1110200200002	Banco Bradesco S/A		Recebimento no mes	559	R\$ 891,00	D
07/08/2020	1120100100001	Duplicatas a receber		Recebimento no mes	560	R\$ 2.349,33	C
07/08/2020	1110200200002	Banco Bradesco S/A		Recebimento no mes	560	R\$ 2.349,33	D
07/08/2020	1120100100001	Duplicatas a receber		Recebimento no mes	561	R\$ 819,50	C
07/08/2020	1110200200002	Banco Bradesco S/A		Recebimento no mes	561	R\$ 819,50	D
07/08/2020	1110200200002	Banco Bradesco S/A		FGTS	562	R\$ 315,52	C
07/08/2020	2140100200002	FGTS a recolher		FGTS	562	R\$ 315,52	D
07/08/2020	1110200200002	Banco Bradesco S/A		INSS	563	R\$ 554,22	C
07/08/2020	2140100200001	INSS a recolher		INSS	563	R\$ 554,22	D
07/08/2020	4110100100003	Venda de mercadorias no mercado interno		Valor nota fiscal 598 ODAIR DE OLIVEIRA	564	R\$ 891,00	C
07/08/2020	1120100100001	Duplicatas a receber		Valor nota fiscal 598 ODAIR DE OLIVEIRA	564	R\$ 891,00	D

LIVRO DIÁRIO

Entidade: DT OFFICE DISTRIBUIDOR DE ELETRONICOS EIRELI

Período da Escrituração: 01/01/2020 a 31/12/2020

CNPJ: 30.019.904/0001-20

Número de Ordem do Livro: 3

Período Selecionado: 01 de Janeiro de 2020 a 31 de Dezembro de 2020

Data	Nº da Conta	Nome da Conta	Centro de Custo	Histórico	Nº do Lançamento	Valor	D/C
07/08/2020	4110100100003	Venda de mercadorias no mercado interno		Valor nota fiscal 599 Estacao das Antenas	565	R\$ 2.349,33	C
07/08/2020	1120100100001	Duplicatas a receber		Valor nota fiscal 599 Estacao das Antenas	565	R\$ 2.349,33	D
07/08/2020	4110100100003	Venda de mercadorias no mercado interno		Valor nota fiscal 600 ATLANTICOSEG ADMINISTRADORA E CORRETORA DE SEGUROS LTDA	566	R\$ 819,50	C
07/08/2020	1120100100001	Duplicatas a receber		Valor nota fiscal 600 ATLANTICOSEG ADMINISTRADORA E CORRETORA DE SEGUROS LTDA	566	R\$ 819,50	D
11/08/2020	1120100100001	Duplicatas a receber		Recebimento no mes	567	R\$ 971,68	C
11/08/2020	1110200200002	Banco Bradesco S/A		Recebimento no mes	567	R\$ 971,68	D
11/08/2020	1120100100001	Duplicatas a receber		Recebimento no mes	568	R\$ 485,00	C
11/08/2020	1110200200002	Banco Bradesco S/A		Recebimento no mes	568	R\$ 485,00	D
11/08/2020	1120100100001	Duplicatas a receber		Recebimento no mes	569	R\$ 901,12	C
11/08/2020	1110200200002	Banco Bradesco S/A		Recebimento no mes	569	R\$ 901,12	D
11/08/2020	4110100100003	Venda de mercadorias no mercado interno		Valor nota fiscal 601 JR SOLUCOES CORPORATIVAS LTDA	570	R\$ 971,68	C
11/08/2020	1120100100001	Duplicatas a receber		Valor nota fiscal 601 JR SOLUCOES CORPORATIVAS LTDA	570	R\$ 971,68	D
11/08/2020	4110100100003	Venda de mercadorias no mercado interno		Valor nota fiscal 602 BRAGA REIS COMERCIAL EIRELI	571	R\$ 485,00	C
11/08/2020	1120100100001	Duplicatas a receber		Valor nota fiscal 602 BRAGA REIS COMERCIAL EIRELI	571	R\$ 485,00	D
11/08/2020	4110100100003	Venda de mercadorias no mercado interno		Valor nota fiscal 603 Deposito Multisolucoes Com de Materiais p Construcao Ltda	572	R\$ 901,12	C
11/08/2020	1120100100001	Duplicatas a receber		Valor nota fiscal 603 Deposito Multisolucoes Com de Materiais p Construcao Ltda	572	R\$ 901,12	D
12/08/2020	1120100100001	Duplicatas a receber		Recebimento no mes	573	R\$ 2.980,00	C
12/08/2020	1110200200002	Banco Bradesco S/A		Recebimento no mes	573	R\$ 2.980,00	D
12/08/2020	1120100100001	Duplicatas a receber		Recebimento no mes	574	R\$ 1.738,00	C
12/08/2020	1110200200002	Banco Bradesco S/A		Recebimento no mes	574	R\$ 1.738,00	D
12/08/2020	4110100100003	Venda de mercadorias no mercado interno		Valor nota fiscal 604 J.C DA SILVA NETO ELETRONICOS	575	R\$ 2.980,00	C
12/08/2020	1120100100001	Duplicatas a receber		Valor nota fiscal 604 J.C DA SILVA NETO ELETRONICOS	575	R\$ 2.980,00	D
12/08/2020	4110100100003	Venda de mercadorias no mercado interno		Valor nota fiscal 605 VSM SHOP COMERCIO DE ELETRONICOS LTDA - EPP	576	R\$ 1.738,00	C

LIVRO DIÁRIO

Entidade: DT OFFICE DISTRIBUIDOR DE ELETRONICOS EIRELI

Período da Escrituração: 01/01/2020 a 31/12/2020

CNPJ: 30.019.904/0001-20

Número de Ordem do Livro: 3

Período Selecionado: 01 de Janeiro de 2020 a 31 de Dezembro de 2020

Data	Nº da Conta	Nome da Conta	Centro de Custo	Histórico	Nº do Lançamento	Valor	D/C
12/08/2020	1120100100001	Duplicatas a receber		Valor nota fiscal 605 VSM SHOP COMERCIO DE ELETRONICOS LTDA - EPP	576	R\$ 1.738,00	D
13/08/2020	1120100100001	Duplicatas a receber		Recebimento no mes	577	R\$ 3.990,00	C
13/08/2020	1110200200002	Banco Bradesco S/A		Recebimento no mes	577	R\$ 3.990,00	D
13/08/2020	1120100100001	Duplicatas a receber		Recebimento no mes	578	R\$ 689,00	C
13/08/2020	1110200200002	Banco Bradesco S/A		Recebimento no mes	578	R\$ 689,00	D
13/08/2020	1120100100001	Duplicatas a receber		Recebimento no mes	579	R\$ 805,00	C
13/08/2020	1110200200002	Banco Bradesco S/A		Recebimento no mes	579	R\$ 805,00	D
13/08/2020	1120100100001	Duplicatas a receber		Recebimento no mes	580	R\$ 790,00	C
13/08/2020	1110200200002	Banco Bradesco S/A		Recebimento no mes	580	R\$ 790,00	D
13/08/2020	1120100100001	Duplicatas a receber		Recebimento no mes	581	R\$ 1.010,00	C
13/08/2020	1110200200002	Banco Bradesco S/A		Recebimento no mes	581	R\$ 1.010,00	D
13/08/2020	1120100100001	Duplicatas a receber		Recebimento no mes	582	R\$ 847,74	C
13/08/2020	1110200200002	Banco Bradesco S/A		Recebimento no mes	582	R\$ 847,74	D
13/08/2020	1120100100001	Duplicatas a receber		Recebimento no mes	583	R\$ 1.221,00	C
13/08/2020	1110200200002	Banco Bradesco S/A		Recebimento no mes	583	R\$ 1.221,00	D
13/08/2020	4110100100003	Venda de mercadorias no mercado interno		Valor nota fiscal 606 Associacao Comercial de Sao Paulo	584	R\$ 3.990,00	C
13/08/2020	1120100100001	Duplicatas a receber		Valor nota fiscal 606 Associacao Comercial de Sao Paulo	584	R\$ 3.990,00	D
13/08/2020	4110100100003	Venda de mercadorias no mercado interno		Valor nota fiscal 607 2 REGIMENTO DE CAVALARIA MECANIZADO	585	R\$ 689,00	C
13/08/2020	1120100100001	Duplicatas a receber		Valor nota fiscal 607 2 REGIMENTO DE CAVALARIA MECANIZADO	585	R\$ 689,00	D
13/08/2020	4110100100003	Venda de mercadorias no mercado interno		Valor nota fiscal 608 INSTITUTO NACIONAL DE PESQ ESPACIAIS - INPE	586	R\$ 805,00	C
13/08/2020	1120100100001	Duplicatas a receber		Valor nota fiscal 608 INSTITUTO NACIONAL DE PESQ ESPACIAIS - INPE	586	R\$ 805,00	D
13/08/2020	4110100100003	Venda de mercadorias no mercado interno		Valor nota fiscal 610 Etal Prestacao de Servicos Ltd	587	R\$ 790,00	C
13/08/2020	1120100100001	Duplicatas a receber		Valor nota fiscal 610 Etal Prestacao de Servicos Ltd	587	R\$ 790,00	D
13/08/2020	4110100100003	Venda de mercadorias no mercado interno		Valor nota fiscal 611 N 1 TECNOLOGIA E COMERCIO LTDA	588	R\$ 1.010,00	C
13/08/2020	1120100100001	Duplicatas a receber		Valor nota fiscal 611 N 1 TECNOLOGIA E	588	R\$ 1.010,00	D

LIVRO DIÁRIO

Entidade: DT OFFICE DISTRIBUIDOR DE ELETRONICOS EIRELI

Período da Escrituração: 01/01/2020 a 31/12/2020

CNPJ: 30.019.904/0001-20

Número de Ordem do Livro: 3

Período Selecionado: 01 de Janeiro de 2020 a 31 de Dezembro de 2020

Data	Nº da Conta	Nome da Conta	Centro de Custo	Histórico	Nº do Lançamento	Valor	D/C
				COMERCIO LTDA			
13/08/2020	4110100100003	Venda de mercadorias no mercado interno		Valor nota fiscal 612 WAGNER DA ROCHA CARNEIRO	589	R\$ 847,74	C
13/08/2020	1120100100001	Duplicatas a receber		Valor nota fiscal 612 WAGNER DA ROCHA CARNEIRO	589	R\$ 847,74	D
13/08/2020	4110100100003	Venda de mercadorias no mercado interno		Valor nota fiscal 613 Maria Salime Rodrigues	590	R\$ 1.221,00	C
13/08/2020	1120100100001	Duplicatas a receber		Valor nota fiscal 613 Maria Salime Rodrigues	590	R\$ 1.221,00	D
14/08/2020	1120100100001	Duplicatas a receber		Recebimento no mes	591	R\$ 75,86	C
14/08/2020	1110200200002	Banco Bradesco S/A		Recebimento no mes	591	R\$ 75,86	D
14/08/2020	4110100100003	Venda de mercadorias no mercado interno		Valor nota fiscal 614 Gerluzy Oliveira	592	R\$ 75,86	C
14/08/2020	1120100100001	Duplicatas a receber		Valor nota fiscal 614 Gerluzy Oliveira	592	R\$ 75,86	D
17/08/2020	1120100100001	Duplicatas a receber		Recebimento no mes	593	R\$ 1.716,10	C
17/08/2020	1110200200002	Banco Bradesco S/A		Recebimento no mes	593	R\$ 1.716,10	D
17/08/2020	1120100100001	Duplicatas a receber		Recebimento no mes	594	R\$ 409,90	C
17/08/2020	1110200200002	Banco Bradesco S/A		Recebimento no mes	594	R\$ 409,90	D
17/08/2020	1120100100001	Duplicatas a receber		Recebimento no mes	595	R\$ 105,90	C
17/08/2020	1110200200002	Banco Bradesco S/A		Recebimento no mes	595	R\$ 105,90	D
17/08/2020	1120100100001	Duplicatas a receber		Recebimento no mes	596	R\$ 167,70	C
17/08/2020	1110200200002	Banco Bradesco S/A		Recebimento no mes	596	R\$ 167,70	D
17/08/2020	4110100100003	Venda de mercadorias no mercado interno		Valor nota fiscal 615 INFOTEK COMERCIO DE IMPORTACAO E EXPORTACAO LTDA	597	R\$ 1.716,10	C
17/08/2020	1120100100001	Duplicatas a receber		Valor nota fiscal 615 INFOTEK COMERCIO DE IMPORTACAO E EXPORTACAO LTDA	597	R\$ 1.716,10	D
17/08/2020	4110100100003	Venda de mercadorias no mercado interno		Valor nota fiscal 616 Speed Informatica De Macae Eireli Me	598	R\$ 409,90	C
17/08/2020	1120100100001	Duplicatas a receber		Valor nota fiscal 616 Speed Informatica De Macae Eireli Me	598	R\$ 409,90	D
17/08/2020	4110100100003	Venda de mercadorias no mercado interno		Valor nota fiscal 617 Jeronimo Manoel De Oliveira	599	R\$ 105,90	C
17/08/2020	1120100100001	Duplicatas a receber		Valor nota fiscal 617 Jeronimo Manoel De Oliveira	599	R\$ 105,90	D
17/08/2020	4110100100003	Venda de mercadorias no mercado interno		Valor nota fiscal 618 Edgar Montelo Lucinda	600	R\$ 167,70	C
17/08/2020	1120100100001	Duplicatas a receber		Valor nota fiscal 618 Edgar Montelo Lucinda	600	R\$ 167,70	D

LIVRO DIÁRIO

Entidade: DT OFFICE DISTRIBUIDOR DE ELETRONICOS EIRELI

Período da Escrituração: 01/01/2020 a 31/12/2020

CNPJ: 30.019.904/0001-20

Número de Ordem do Livro: 3

Período Selecionado: 01 de Janeiro de 2020 a 31 de Dezembro de 2020

Data	Nº da Conta	Nome da Conta	Centro de Custo	Histórico	Nº do Lançamento	Valor	D/C
18/08/2020	1120100100001	Duplicatas a receber		Recebimento no mes	601	R\$ 299,90	C
18/08/2020	1110200200002	Banco Bradesco S/A		Recebimento no mes	601	R\$ 299,90	D
18/08/2020	1120100100001	Duplicatas a receber		Recebimento no mes	602	R\$ 329,90	C
18/08/2020	1110200200002	Banco Bradesco S/A		Recebimento no mes	602	R\$ 329,90	D
18/08/2020	4110100100003	Venda de mercadorias no mercado interno		Valor nota fiscal 619 Ana Katia Nascimento Goncalves	603	R\$ 299,90	C
18/08/2020	1120100100001	Duplicatas a receber		Valor nota fiscal 619 Ana Katia Nascimento Goncalves	603	R\$ 299,90	D
18/08/2020	4110100100003	Venda de mercadorias no mercado interno		Valor nota fiscal 620 Janice Vasconcelos	604	R\$ 329,90	C
18/08/2020	1120100100001	Duplicatas a receber		Valor nota fiscal 620 Janice Vasconcelos	604	R\$ 329,90	D
19/08/2020	1120100100001	Duplicatas a receber		Recebimento no mes	605	R\$ 1.292,50	C
19/08/2020	1110200200002	Banco Bradesco S/A		Recebimento no mes	605	R\$ 1.292,50	D
19/08/2020	1120100100001	Duplicatas a receber		Recebimento no mes	606	R\$ 1.990,00	C
19/08/2020	1110200200002	Banco Bradesco S/A		Recebimento no mes	606	R\$ 1.990,00	D
19/08/2020	1120100100001	Duplicatas a receber		Recebimento no mes	607	R\$ 122,00	C
19/08/2020	1110200200002	Banco Bradesco S/A		Recebimento no mes	607	R\$ 122,00	D
19/08/2020	1120100100001	Duplicatas a receber		Recebimento no mes	608	R\$ 229,90	C
19/08/2020	1110200200002	Banco Bradesco S/A		Recebimento no mes	608	R\$ 229,90	D
19/08/2020	1120100100001	Duplicatas a receber		Recebimento no mes	609	R\$ 396,93	C
19/08/2020	1110200200002	Banco Bradesco S/A		Recebimento no mes	609	R\$ 396,93	D
19/08/2020	1120100100001	Duplicatas a receber		Recebimento no mes	610	R\$ 2.279,90	C
19/08/2020	1110200200002	Banco Bradesco S/A		Recebimento no mes	610	R\$ 2.279,90	D
19/08/2020	1110200200002	Banco Bradesco S/A		CONTABILIDADE	611	R\$ 570,00	C
19/08/2020	3220100400008	Assessoria Contabil		CONTABILIDADE	611	R\$ 570,00	D
19/08/2020	4110100100003	Venda de mercadorias no mercado interno		Valor nota fiscal 622 JR SOLUCOES CORPORATIVAS LTDA	612	R\$ 1.292,50	C
19/08/2020	1120100100001	Duplicatas a receber		Valor nota fiscal 622 JR SOLUCOES CORPORATIVAS LTDA	612	R\$ 1.292,50	D
19/08/2020	4110100100003	Venda de mercadorias no mercado interno		Valor nota fiscal 623 Cooperativa Agroindustrial do Estado do Rio de Janeiro	613	R\$ 1.990,00	C
19/08/2020	1120100100001	Duplicatas a receber		Valor nota fiscal 623 Cooperativa Agroindustrial do Estado do Rio de Janeiro	613	R\$ 1.990,00	D

LIVRO DIÁRIO

Entidade: DT OFFICE DISTRIBUIDOR DE ELETRONICOS EIRELI

Período da Escrituração: 01/01/2020 a 31/12/2020

CNPJ: 30.019.904/0001-20

Número de Ordem do Livro: 3

Período Selecionado: 01 de Janeiro de 2020 a 31 de Dezembro de 2020

Data	Nº da Conta	Nome da Conta	Centro de Custo	Histórico	Nº do Lançamento	Valor	D/C
19/08/2020	4110100100003	Venda de mercadorias no mercado interno		Valor nota fiscal 624 VSM SHOP COMERCIO DE ELETRONICOS LTDA - EPP	614	R\$ 122,00	C
19/08/2020	1120100100001	Duplicatas a receber		Valor nota fiscal 624 VSM SHOP COMERCIO DE ELETRONICOS LTDA - EPP	614	R\$ 122,00	D
19/08/2020	4110100100003	Venda de mercadorias no mercado interno		Valor nota fiscal 625 Willian Diego Santos	615	R\$ 229,90	C
19/08/2020	1120100100001	Duplicatas a receber		Valor nota fiscal 625 Willian Diego Santos	615	R\$ 229,90	D
19/08/2020	4110100100003	Venda de mercadorias no mercado interno		Valor nota fiscal 626 SUPERINTENDENCIA REGIONAL NO ESTADO DO AP	616	R\$ 396,93	C
19/08/2020	1120100100001	Duplicatas a receber		Valor nota fiscal 626 SUPERINTENDENCIA REGIONAL NO ESTADO DO AP	616	R\$ 396,93	D
19/08/2020	4110100100003	Venda de mercadorias no mercado interno		Valor nota fiscal 627 Aerton Vieira	617	R\$ 2.279,90	C
19/08/2020	1120100100001	Duplicatas a receber		Valor nota fiscal 627 Aerton Vieira	617	R\$ 2.279,90	D
20/08/2020	1120100100001	Duplicatas a receber		Recebimento no mes	618	R\$ 4.050,00	C
20/08/2020	1110200200002	Banco Bradesco S/A		Recebimento no mes	618	R\$ 4.050,00	D
20/08/2020	1120100100001	Duplicatas a receber		Recebimento no mes	619	R\$ 1.500,00	C
20/08/2020	1110200200002	Banco Bradesco S/A		Recebimento no mes	619	R\$ 1.500,00	D
20/08/2020	1120100100001	Duplicatas a receber		Recebimento no mes	620	R\$ 25,00	C
20/08/2020	1110200200002	Banco Bradesco S/A		Recebimento no mes	620	R\$ 25,00	D
20/08/2020	1120100100001	Duplicatas a receber		Recebimento no mes	621	R\$ 1.079,70	C
20/08/2020	1110200200002	Banco Bradesco S/A		Recebimento no mes	621	R\$ 1.079,70	D
20/08/2020	1120100100001	Duplicatas a receber		Recebimento no mes	622	R\$ 237,90	C
20/08/2020	1110200200002	Banco Bradesco S/A		Recebimento no mes	622	R\$ 237,90	D
20/08/2020	1120100100001	Duplicatas a receber		Recebimento no mes	623	R\$ 312,90	C
20/08/2020	1110200200002	Banco Bradesco S/A		Recebimento no mes	623	R\$ 312,90	D
20/08/2020	1120100100001	Duplicatas a receber		Recebimento no mes	624	R\$ 7.150,00	C
20/08/2020	1110200200002	Banco Bradesco S/A		Recebimento no mes	624	R\$ 7.150,00	D
20/08/2020	1120100100001	Duplicatas a receber		Recebimento no mes	625	R\$ 4.144,62	C
20/08/2020	1110200200002	Banco Bradesco S/A		Recebimento no mes	625	R\$ 4.144,62	D
20/08/2020	1120100100001	Duplicatas a receber		Recebimento no mes	626	R\$ 11.400,00	C
20/08/2020	1110200200002	Banco Bradesco S/A		Recebimento no mes	626	R\$ 11.400,00	D

LIVRO DIÁRIO

Entidade: DT OFFICE DISTRIBUIDOR DE ELETRONICOS EIRELI

Período da Escrituração: 01/01/2020 a 31/12/2020

CNPJ: 30.019.904/0001-20

Número de Ordem do Livro: 3

Período Selecionado: 01 de Janeiro de 2020 a 31 de Dezembro de 2020

Data	Nº da Conta	Nome da Conta	Centro de Custo	Histórico	Nº do Lançamento	Valor	D/C
20/08/2020	1120100100001	Duplicatas a receber		Recebimento no mes	627	R\$ 1.645,00	C
20/08/2020	1110200200002	Banco Bradesco S/A		Recebimento no mes	627	R\$ 1.645,00	D
20/08/2020	1110200200002	Banco Bradesco S/A		DAS	628	R\$ 5.929,52	C
20/08/2020	2130100100015	Simplex à Pagar		DAS	628	R\$ 5.929,52	D
20/08/2020	1110200200002	Banco Bradesco S/A		561	629	R\$ 24,38	C
20/08/2020	2140100100013	Irrf s/ folha à recolher		561	629	R\$ 24,38	D
20/08/2020	4110100100003	Venda de mercadorias no mercado interno		Valor nota fiscal 628 THIAGO FREDERICO PIRES BORGES	630	R\$ 4.050,00	C
20/08/2020	1120100100001	Duplicatas a receber		Valor nota fiscal 628 THIAGO FREDERICO PIRES BORGES	630	R\$ 4.050,00	D
20/08/2020	4110100100003	Venda de mercadorias no mercado interno		Valor nota fiscal 629 IZIDORO & amp; VICTOR COMERCIO DE ANTENAS LTDA	631	R\$ 1.500,00	C
20/08/2020	1120100100001	Duplicatas a receber		Valor nota fiscal 629 IZIDORO & amp; VICTOR COMERCIO DE ANTENAS LTDA	631	R\$ 1.500,00	D
20/08/2020	4110100100003	Venda de mercadorias no mercado interno		Valor nota fiscal 631 Claudio Moreira Vasques	632	R\$ 25,00	C
20/08/2020	1120100100001	Duplicatas a receber		Valor nota fiscal 631 Claudio Moreira Vasques	632	R\$ 25,00	D
20/08/2020	4110100100003	Venda de mercadorias no mercado interno		Valor nota fiscal 632 Kleber De Filtro	633	R\$ 1.079,70	C
20/08/2020	1120100100001	Duplicatas a receber		Valor nota fiscal 632 Kleber De Filtro	633	R\$ 1.079,70	D
20/08/2020	4110100100003	Venda de mercadorias no mercado interno		Valor nota fiscal 633 Claudia Bragaia	634	R\$ 237,90	C
20/08/2020	1120100100001	Duplicatas a receber		Valor nota fiscal 633 Claudia Bragaia	634	R\$ 237,90	D
20/08/2020	4110100100003	Venda de mercadorias no mercado interno		Valor nota fiscal 634 Luiz Virgilio Berlese	635	R\$ 312,90	C
20/08/2020	1120100100001	Duplicatas a receber		Valor nota fiscal 634 Luiz Virgilio Berlese	635	R\$ 312,90	D
20/08/2020	4110100100003	Venda de mercadorias no mercado interno		Valor nota fiscal 635 INFOTEK COMERCIO DE IMPORTACAO E EXPORTACAO LTDA	636	R\$ 7.150,00	C
20/08/2020	1120100100001	Duplicatas a receber		Valor nota fiscal 635 INFOTEK COMERCIO DE IMPORTACAO E EXPORTACAO LTDA	636	R\$ 7.150,00	D
20/08/2020	4110100100003	Venda de mercadorias no mercado interno		Valor nota fiscal 636 Ponto forte bordados Eireli	637	R\$ 4.144,62	C
20/08/2020	1120100100001	Duplicatas a receber		Valor nota fiscal 636 Ponto forte bordados Eireli	637	R\$ 4.144,62	D
20/08/2020	4110100100003	Venda de mercadorias no mercado interno		Valor nota fiscal 637 SEICOMP SERVICOS E COM DE EQUIPAMENTOS ELETRONICOS LTDA	638	R\$ 11.400,00	C

LIVRO DIÁRIO

Entidade: DT OFFICE DISTRIBUIDOR DE ELETRONICOS EIRELI

Período da Escrituração: 01/01/2020 a 31/12/2020

CNPJ: 30.019.904/0001-20

Número de Ordem do Livro: 3

Período Selecionado: 01 de Janeiro de 2020 a 31 de Dezembro de 2020

Data	Nº da Conta	Nome da Conta	Centro de Custo	Histórico	Nº do Lançamento	Valor	D/C
20/08/2020	1120100100001	Duplicatas a receber		Valor nota fiscal 637 SEICOMP SERVICOS E COM DE EQUIPAMENTOS ELETRONICOS LTDA	638	R\$ 11.400,00	D
20/08/2020	4110100100003	Venda de mercadorias no mercado interno		Valor nota fiscal 638 AWP SERVICE BRASIL LTDA	639	R\$ 1.645,00	C
20/08/2020	1120100100001	Duplicatas a receber		Valor nota fiscal 638 AWP SERVICE BRASIL LTDA	639	R\$ 1.645,00	D
21/08/2020	1120100100001	Duplicatas a receber		Recebimento no mes	640	R\$ 1.849,90	C
21/08/2020	1110200200002	Banco Bradesco S/A		Recebimento no mes	640	R\$ 1.849,90	D
21/08/2020	1120100100001	Duplicatas a receber		Recebimento no mes	641	R\$ 654,00	C
21/08/2020	1110200200002	Banco Bradesco S/A		Recebimento no mes	641	R\$ 654,00	D
21/08/2020	1120100100001	Duplicatas a receber		Recebimento no mes	642	R\$ 7.550,40	C
21/08/2020	1110200200002	Banco Bradesco S/A		Recebimento no mes	642	R\$ 7.550,40	D
21/08/2020	1120100100001	Duplicatas a receber		Recebimento no mes	643	R\$ 1.950,17	C
21/08/2020	1110200200002	Banco Bradesco S/A		Recebimento no mes	643	R\$ 1.950,17	D
21/08/2020	4110100100003	Venda de mercadorias no mercado interno		Valor nota fiscal 640 BRUNO MIRANDA DIOGO 42682837816	644	R\$ 1.849,90	C
21/08/2020	1120100100001	Duplicatas a receber		Valor nota fiscal 640 BRUNO MIRANDA DIOGO 42682837816	644	R\$ 1.849,90	D
21/08/2020	4110100100003	Venda de mercadorias no mercado interno		Valor nota fiscal 641 SUPERMERCADO ALEAN LTDA	645	R\$ 654,00	C
21/08/2020	1120100100001	Duplicatas a receber		Valor nota fiscal 641 SUPERMERCADO ALEAN LTDA	645	R\$ 654,00	D
21/08/2020	4110100100003	Venda de mercadorias no mercado interno		Valor nota fiscal 642 WI-FIBER TELECOM SOLUTIONS, IMPORTACAO COM LOCACAO E SERVICO	646	R\$ 7.550,40	C
21/08/2020	1120100100001	Duplicatas a receber		Valor nota fiscal 642 WI-FIBER TELECOM SOLUTIONS, IMPORTACAO COM LOCACAO E SERVICO	646	R\$ 7.550,40	D
21/08/2020	4110100100003	Venda de mercadorias no mercado interno		Valor nota fiscal 643 Estacao das Antenas	647	R\$ 1.950,17	C
21/08/2020	1120100100001	Duplicatas a receber		Valor nota fiscal 643 Estacao das Antenas	647	R\$ 1.950,17	D
24/08/2020	1120100100001	Duplicatas a receber		Recebimento no mes	648	R\$ 12.850,00	C
24/08/2020	1110200200002	Banco Bradesco S/A		Recebimento no mes	648	R\$ 12.850,00	D
24/08/2020	1120100100001	Duplicatas a receber		Recebimento no mes	649	R\$ 110,90	C
24/08/2020	1110200200002	Banco Bradesco S/A		Recebimento no mes	649	R\$ 110,90	D

LIVRO DIÁRIO

Entidade: DT OFFICE DISTRIBUIDOR DE ELETRONICOS EIRELI

Período da Escrituração: 01/01/2020 a 31/12/2020

CNPJ: 30.019.904/0001-20

Número de Ordem do Livro: 3

Período Selecionado: 01 de Janeiro de 2020 a 31 de Dezembro de 2020

Data	Nº da Conta	Nome da Conta	Centro de Custo	Histórico	Nº do Lançamento	Valor	D/C
24/08/2020	1120100100001	Duplicatas a receber		Recebimento no mes	650	R\$ 2.300,00	C
24/08/2020	1110200200002	Banco Bradesco S/A		Recebimento no mes	650	R\$ 2.300,00	D
24/08/2020	4110100100003	Venda de mercadorias no mercado interno		Valor nota fiscal 644 A SANCHES TELECOMUNICACOES - EPP	651	R\$ 12.850,00	C
24/08/2020	1120100100001	Duplicatas a receber		Valor nota fiscal 644 A SANCHES TELECOMUNICACOES - EPP	651	R\$ 12.850,00	D
24/08/2020	4110100100003	Venda de mercadorias no mercado interno		Valor nota fiscal 645 Carlos Roberto Garcia	652	R\$ 110,90	C
24/08/2020	1120100100001	Duplicatas a receber		Valor nota fiscal 645 Carlos Roberto Garcia	652	R\$ 110,90	D
24/08/2020	4110100100003	Venda de mercadorias no mercado interno		Valor nota fiscal 646 ALEX ALESSANDRO	653	R\$ 2.300,00	C
24/08/2020	1120100100001	Duplicatas a receber		Valor nota fiscal 646 ALEX ALESSANDRO	653	R\$ 2.300,00	D
25/08/2020	1120100100001	Duplicatas a receber		Recebimento no mes	654	R\$ 7.850,00	C
25/08/2020	1110200200002	Banco Bradesco S/A		Recebimento no mes	654	R\$ 7.850,00	D
25/08/2020	1120100100001	Duplicatas a receber		Recebimento no mes	655	R\$ 872,00	C
25/08/2020	1110200200002	Banco Bradesco S/A		Recebimento no mes	655	R\$ 872,00	D
25/08/2020	1120100100001	Duplicatas a receber		Recebimento no mes	656	R\$ 1.099,80	C
25/08/2020	1110200200002	Banco Bradesco S/A		Recebimento no mes	656	R\$ 1.099,80	D
25/08/2020	1120100100001	Duplicatas a receber		Recebimento no mes	657	R\$ 1.059,90	C
25/08/2020	1110200200002	Banco Bradesco S/A		Recebimento no mes	657	R\$ 1.059,90	D
25/08/2020	4110100100003	Venda de mercadorias no mercado interno		Valor nota fiscal 647 INFOTEK COMERCIO DE IMPORTACAO E EXPORTACAO LTDA	658	R\$ 7.850,00	C
25/08/2020	1120100100001	Duplicatas a receber		Valor nota fiscal 647 INFOTEK COMERCIO DE IMPORTACAO E EXPORTACAO LTDA	658	R\$ 7.850,00	D
25/08/2020	4110100100003	Venda de mercadorias no mercado interno		Valor nota fiscal 648 VANIA TSARBOPOULOS GRAZIANI	659	R\$ 872,00	C
25/08/2020	1120100100001	Duplicatas a receber		Valor nota fiscal 648 VANIA TSARBOPOULOS GRAZIANI	659	R\$ 872,00	D
25/08/2020	4110100100003	Venda de mercadorias no mercado interno		Valor nota fiscal 649 Josiel Ponciano	660	R\$ 1.099,80	C
25/08/2020	1120100100001	Duplicatas a receber		Valor nota fiscal 649 Josiel Ponciano	660	R\$ 1.099,80	D
25/08/2020	4110100100003	Venda de mercadorias no mercado interno		Valor nota fiscal 650 Ohio Consultoria Ltda	661	R\$ 1.059,90	C
25/08/2020	1120100100001	Duplicatas a receber		Valor nota fiscal 650 Ohio Consultoria Ltda	661	R\$ 1.059,90	D
27/08/2020	1120100100001	Duplicatas a receber		Recebimento no mes	662	R\$ 279,67	C

LIVRO DIÁRIO

Entidade: DT OFFICE DISTRIBUIDOR DE ELETRONICOS EIRELI

Período da Escrituração: 01/01/2020 a 31/12/2020

CNPJ: 30.019.904/0001-20

Número de Ordem do Livro: 3

Período Selecionado: 01 de Janeiro de 2020 a 31 de Dezembro de 2020

Data	Nº da Conta	Nome da Conta	Centro de Custo	Histórico	Nº do Lançamento	Valor	D/C
27/08/2020	1110200200002	Banco Bradesco S/A		Recebimento no mes	662	R\$ 279,67	D
27/08/2020	1120100100001	Duplicatas a receber		Recebimento no mes	663	R\$ 85,90	C
27/08/2020	1110200200002	Banco Bradesco S/A		Recebimento no mes	663	R\$ 85,90	D
27/08/2020	1120100100001	Duplicatas a receber		Recebimento no mes	664	R\$ 649,90	C
27/08/2020	1110200200002	Banco Bradesco S/A		Recebimento no mes	664	R\$ 649,90	D
27/08/2020	4110100100003	Venda de mercadorias no mercado interno		Valor nota fiscal 651 Patricia Martinez	665	R\$ 279,67	C
27/08/2020	1120100100001	Duplicatas a receber		Valor nota fiscal 651 Patricia Martinez	665	R\$ 279,67	D
27/08/2020	4110100100003	Venda de mercadorias no mercado interno		Valor nota fiscal 652 Valquiria Souza	666	R\$ 85,90	C
27/08/2020	1120100100001	Duplicatas a receber		Valor nota fiscal 652 Valquiria Souza	666	R\$ 85,90	D
27/08/2020	4110100100003	Venda de mercadorias no mercado interno		Valor nota fiscal 653 Carlos Terra	667	R\$ 649,90	C
27/08/2020	1120100100001	Duplicatas a receber		Valor nota fiscal 653 Carlos Terra	667	R\$ 649,90	D
28/08/2020	1120100100001	Duplicatas a receber		Recebimento no mes	668	R\$ 229,90	C
28/08/2020	1110200200002	Banco Bradesco S/A		Recebimento no mes	668	R\$ 229,90	D
28/08/2020	1120100100001	Duplicatas a receber		Recebimento no mes	669	R\$ 80,00	C
28/08/2020	1110200200002	Banco Bradesco S/A		Recebimento no mes	669	R\$ 80,00	D
28/08/2020	4110100100003	Venda de mercadorias no mercado interno		Valor nota fiscal 654 Adriana Weil	670	R\$ 229,90	C
28/08/2020	1120100100001	Duplicatas a receber		Valor nota fiscal 654 Adriana Weil	670	R\$ 229,90	D
28/08/2020	4110100100003	Venda de mercadorias no mercado interno		Valor nota fiscal 655 GD SA PRODUCOES LTDA	671	R\$ 80,00	C
28/08/2020	1120100100001	Duplicatas a receber		Valor nota fiscal 655 GD SA PRODUCOES LTDA	671	R\$ 80,00	D
31/08/2020	1120100100001	Duplicatas a receber		Recebimento no mes	672	R\$ 12.450,00	C
31/08/2020	1110200200002	Banco Bradesco S/A		Recebimento no mes	672	R\$ 12.450,00	D
31/08/2020	1120100100001	Duplicatas a receber		Recebimento no mes	673	R\$ 1.006,00	C
31/08/2020	1110200200002	Banco Bradesco S/A		Recebimento no mes	673	R\$ 1.006,00	D
31/08/2020	1120100100001	Duplicatas a receber		Recebimento no mes	674	R\$ 344,82	C
31/08/2020	1110200200002	Banco Bradesco S/A		Recebimento no mes	674	R\$ 344,82	D
31/08/2020	1120100100001	Duplicatas a receber		Recebimento no mes	675	R\$ 94,90	C

LIVRO DIÁRIO

Entidade: DT OFFICE DISTRIBUIDOR DE ELETRONICOS EIRELI

Período da Escrituração: 01/01/2020 a 31/12/2020

CNPJ: 30.019.904/0001-20

Número de Ordem do Livro: 3

Período Selecionado: 01 de Janeiro de 2020 a 31 de Dezembro de 2020

Data	Nº da Conta	Nome da Conta	Centro de Custo	Histórico	Nº do Lançamento	Valor	D/C
31/08/2020	1110200200002	Banco Bradesco S/A		Recebimento no mes	675	R\$ 94,90	D
31/08/2020	1120100100001	Duplicatas a receber		Recebimento no mes	676	R\$ 1.099,90	C
31/08/2020	1110200200002	Banco Bradesco S/A		Recebimento no mes	676	R\$ 1.099,90	D
31/08/2020	1120100100001	Duplicatas a receber		Recebimento no mes	677	R\$ 639,90	C
31/08/2020	1110200200002	Banco Bradesco S/A		Recebimento no mes	677	R\$ 639,90	D
31/08/2020	1120100100001	Duplicatas a receber		Recebimento no mes	678	R\$ 6.000,00	C
31/08/2020	1110200200002	Banco Bradesco S/A		Recebimento no mes	678	R\$ 6.000,00	D
31/08/2020	1120100100001	Duplicatas a receber		Recebimento no mes	679	R\$ 689,00	C
31/08/2020	1110200200002	Banco Bradesco S/A		Recebimento no mes	679	R\$ 689,00	D
31/08/2020	2140100100001	Salarios e ordenados a pagar		Valor à pagar conf folha mes	680	R\$ 3.944,00	C
31/08/2020	3220100100001	Salarios e ordenados		Valor à pagar conf folha mes	680	R\$ 3.944,00	D
31/08/2020	2140100200001	INSS a recolher		Desconto s/ folha	681	R\$ 334,22	C
31/08/2020	2140100100001	Salarios e ordenados a pagar		Desconto s/ folha	681	R\$ 334,22	D
31/08/2020	2140100100013	Irrf s/ folha à recolher		Desconto s/ folha	682	R\$ 24,38	C
31/08/2020	2140100100001	Salarios e ordenados a pagar		Desconto s/ folha	682	R\$ 24,38	D
31/08/2020	2140100100002	Pro - labore a pagar		Pró-Labore à pagar sócio	683	R\$ 2.000,00	C
31/08/2020	3220100100002	Pro - labore		Pró-Labore à pagar sócio	683	R\$ 2.000,00	D
31/08/2020	2140100200001	INSS a recolher		Desconto s/ folha	684	R\$ 220,00	C
31/08/2020	2140100100002	Pro - labore a pagar		Desconto s/ folha	684	R\$ 220,00	D
31/08/2020	2140100200002	FGTS a recolher		F.G.T.S do mes à pagar	685	R\$ 315,52	C
31/08/2020	3220100100007	FGTS		F.G.T.S do mes à pagar	685	R\$ 315,52	D
31/08/2020	1110200200002	Banco Bradesco S/A		PRO LABORE	686	R\$ 1.780,00	C
31/08/2020	2140100100002	Pro - labore a pagar		PRO LABORE	686	R\$ 1.780,00	D
31/08/2020	1110200200002	Banco Bradesco S/A		SALARIOS	687	R\$ 3.585,40	C
31/08/2020	2140100100001	Salarios e ordenados a pagar		SALARIOS	687	R\$ 3.585,40	D
31/08/2020	2130100100015	Simplex à Pagar		SIMPLES A PAGAR	688	R\$ 9.678,53	C
31/08/2020	4120100300006	SIMPLES		SIMPLES A PAGAR	688	R\$ 9.678,53	D
31/08/2020	4110100100003	Venda de mercadorias no mercado interno		Valor nota fiscal.656 BILATERAL PRODUTOS PROMOCIONAIS EIRELI	689	R\$ 12.450,00	C

LIVRO DIÁRIO

Entidade: DT OFFICE DISTRIBUIDOR DE ELETRONICOS EIRELI

Período da Escrituração: 01/01/2020 a 31/12/2020

CNPJ: 30.019.904/0001-20

Número de Ordem do Livro: 3

Período Selecionado: 01 de Janeiro de 2020 a 31 de Dezembro de 2020

Data	Nº da Conta	Nome da Conta	Centro de Custo	Histórico	Nº do Lançamento	Valor	D/C
31/08/2020	1120100100001	Duplicatas a receber		Valor nota fiscal 656 BILATERAL PRODUTOS PROMOCIONAIS EIRELI	689	R\$ 12.450,00	D
31/08/2020	4110100100003	Venda de mercadorias no mercado interno		Valor nota fiscal 657 MARCOS SIQUEIRA DE OLIVEIRA ELETRONICA	690	R\$ 1.006,00	C
31/08/2020	1120100100001	Duplicatas a receber		Valor nota fiscal 657 MARCOS SIQUEIRA DE OLIVEIRA ELETRONICA	690	R\$ 1.006,00	D
31/08/2020	4110100100003	Venda de mercadorias no mercado interno		Valor nota fiscal 658 RECIFETRONIC COMSERVPRODINFIRELI ME	691	R\$ 344,82	C
31/08/2020	1120100100001	Duplicatas a receber		Valor nota fiscal 658 RECIFETRONIC COMSERVPRODINFIRELI ME	691	R\$ 344,82	D
31/08/2020	4110100100003	Venda de mercadorias no mercado interno		Valor nota fiscal 659 DANIELLE DIAS ROCHA DOS SANTOS	692	R\$ 94,90	C
31/08/2020	1120100100001	Duplicatas a receber		Valor nota fiscal 659 DANIELLE DIAS ROCHA DOS SANTOS	692	R\$ 94,90	D
31/08/2020	4110100100003	Venda de mercadorias no mercado interno		Valor nota fiscal 660 Flavia Maria Campos Ferreira	693	R\$ 1.099,90	C
31/08/2020	1120100100001	Duplicatas a receber		Valor nota fiscal 660 Flavia Maria Campos Ferreira	693	R\$ 1.099,90	D
31/08/2020	4110100100003	Venda de mercadorias no mercado interno		Valor nota fiscal 661 Telma Costa	694	R\$ 639,90	C
31/08/2020	1120100100001	Duplicatas a receber		Valor nota fiscal 661 Telma Costa	694	R\$ 639,90	D
31/08/2020	4110100100003	Venda de mercadorias no mercado interno		Valor nota fiscal 662 STEPHANIE SOUZA DA SILVA	695	R\$ 6.000,00	C
31/08/2020	1120100100001	Duplicatas a receber		Valor nota fiscal 662 STEPHANIE SOUZA DA SILVA	695	R\$ 6.000,00	D
31/08/2020	4110100100003	Venda de mercadorias no mercado interno		Valor nota fiscal 663 2 REGIMENTO DE CAVALARIA MECANIZADO	696	R\$ 689,00	C
31/08/2020	1120100100001	Duplicatas a receber		Valor nota fiscal 663 2 REGIMENTO DE CAVALARIA MECANIZADO	696	R\$ 689,00	D
01/09/2020	1120100100001	Duplicatas a receber		Recebimento no mes	697	R\$ 56,90	C
01/09/2020	110200200002	Banco Bradesco S/A		Recebimento no mes	697	R\$ 56,90	D
01/09/2020	1120100100001	Duplicatas a receber		Recebimento no mes	698	R\$ 152,90	C
01/09/2020	110200200002	Banco Bradesco S/A		Recebimento no mes	698	R\$ 152,90	D
01/09/2020	1120100100001	Duplicatas a receber		Recebimento no mes	699	R\$ 99,90	C
01/09/2020	110200200002	Banco Bradesco S/A		Recebimento no mes	699	R\$ 99,90	D
01/09/2020	1120100100001	Duplicatas a receber		Recebimento no mes	700	R\$ 7.347,55	C
01/09/2020	110200200002	Banco Bradesco S/A		Recebimento no mes	700	R\$ 7.347,55	D
01/09/2020	1120100100001	Duplicatas a receber		Recebimento no mes	701	R\$ 794,78	C

LIVRO DIÁRIO

Entidade: DT OFFICE DISTRIBUIDOR DE ELETRONICOS EIRELI

Período da Escrituração: 01/01/2020 a 31/12/2020

CNPJ: 30.019.904/0001-20

Número de Ordem do Livro: 3

Período Selecionado: 01 de Janeiro de 2020 a 31 de Dezembro de 2020

Data	Nº da Conta	Nome da Conta	Centro de Custo	Histórico	Nº do Lançamento	Valor	D/C
01/09/2020	1110200200002	Banco Bradesco S/A		Recebimento no mes	701	R\$ 794,78	D
01/09/2020	1120100100001	Duplicatas a receber		Recebimento no mes	702	R\$ 1.552,00	C
01/09/2020	1110200200002	Banco Bradesco S/A		Recebimento no mes	702	R\$ 1.552,00	D
01/09/2020	1120100100001	Duplicatas a receber		Recebimento no mes	703	R\$ 1.810,00	C
01/09/2020	1110200200002	Banco Bradesco S/A		Recebimento no mes	703	R\$ 1.810,00	D
01/09/2020	1120100100001	Duplicatas a receber		Recebimento no mes	704	R\$ 1.013,00	C
01/09/2020	1110200200002	Banco Bradesco S/A		Recebimento no mes	704	R\$ 1.013,00	D
01/09/2020	1120100100001	Duplicatas a receber		Recebimento no mes	705	R\$ 801,24	C
01/09/2020	1110200200002	Banco Bradesco S/A		Recebimento no mes	705	R\$ 801,24	D
01/09/2020	1120100100001	Duplicatas a receber		Recebimento no mes	706	R\$ 4.186,00	C
01/09/2020	1110200200002	Banco Bradesco S/A		Recebimento no mes	706	R\$ 4.186,00	D
01/09/2020	1120100100001	Duplicatas a receber		Recebimento no mes	707	R\$ 2.280,00	C
01/09/2020	1110200200002	Banco Bradesco S/A		Recebimento no mes	707	R\$ 2.280,00	D
01/09/2020	1120100100001	Duplicatas a receber		Recebimento no mes	708	R\$ 3.117,80	C
01/09/2020	1110200200002	Banco Bradesco S/A		Recebimento no mes	708	R\$ 3.117,80	D
01/09/2020	4110100100003	Venda de mercadorias no mercado interno		Valor nota fiscal 664 Fernanda Oliveira	709	R\$ 56,90	C
01/09/2020	1120100100001	Duplicatas a receber		Valor nota fiscal 664 Fernanda Oliveira	709	R\$ 56,90	D
01/09/2020	4110100100003	Venda de mercadorias no mercado interno		Valor nota fiscal 665 Jander Sperandio Rossini	710	R\$ 152,90	C
01/09/2020	1120100100001	Duplicatas a receber		Valor nota fiscal 665 Jander Sperandio Rossini	710	R\$ 152,90	D
01/09/2020	4110100100003	Venda de mercadorias no mercado interno		Valor nota fiscal 666 Francisco Honorato	711	R\$ 99,90	C
01/09/2020	1120100100001	Duplicatas a receber		Valor nota fiscal 666 Francisco Honorato	711	R\$ 99,90	D
01/09/2020	4110100100003	Venda de mercadorias no mercado interno		Valor nota fiscal 667 BRUNA COMERCIO DE LUSTRES E ILUMINACAO EIRELI	712	R\$ 7.347,55	C
01/09/2020	1120100100001	Duplicatas a receber		Valor nota fiscal 667 BRUNA COMERCIO DE LUSTRES E ILUMINACAO EIRELI	712	R\$ 7.347,55	D
01/09/2020	4110100100003	Venda de mercadorias no mercado interno		Valor nota fiscal 668 JR SOLUCOES CORPORATIVAS LTDA	713	R\$ 794,78	C
01/09/2020	1120100100001	Duplicatas a receber		Valor nota fiscal 668 JR SOLUCOES CORPORATIVAS LTDA	713	R\$ 794,78	D
01/09/2020	4110100100003	Venda de mercadorias no mercado interno		Valor nota fiscal 669 Inside tecnologia e	714	R\$ 1.552,00	C
01/09/2020	1120100100001	Duplicatas a receber		Valor nota fiscal 669 Inside tecnologia e	714	R\$ 1.552,00	D

LIVRO DIÁRIO

Entidade: DT OFFICE DISTRIBUIDOR DE ELETRONICOS EIRELI

Período da Escrituração: 01/01/2020 a 31/12/2020

CNPJ: 30.019.904/0001-20

Número de Ordem do Livro: 3

Período Selecionado: 01 de Janeiro de 2020 a 31 de Dezembro de 2020

Data	Nº da Conta	Nome da Conta	Centro de Custo	Histórico	Nº do Lançamento	Valor	D/C
		mercado interno		servicos ltda			
01/09/2020	1120100100001	Duplicatas a receber		Valor nota fiscal 669 Inside tecnologia e servicos ltda	714	R\$ 1.552,00	D
01/09/2020	4110100100003	Venda de mercadorias no mercado interno		Valor nota fiscal 671 FATIMA ELISABETE VALENTIM FRANCO	715	R\$ 1.810,00	C
01/09/2020	1120100100001	Duplicatas a receber		Valor nota fiscal 671 FATIMA ELISABETE VALENTIM FRANCO	715	R\$ 1.810,00	D
01/09/2020	4110100100003	Venda de mercadorias no mercado interno		Valor nota fiscal 672 WG COMERCIO E SERVICOS LTDA	716	R\$ 1.013,00	C
01/09/2020	1120100100001	Duplicatas a receber		Valor nota fiscal 672 WG COMERCIO E SERVICOS LTDA	716	R\$ 1.013,00	D
01/09/2020	4110100100003	Venda de mercadorias no mercado interno		Valor nota fiscal 673 FABRICIO SAAB 40038286823	717	R\$ 801,24	C
01/09/2020	1120100100001	Duplicatas a receber		Valor nota fiscal 673 FABRICIO SAAB 40038286823	717	R\$ 801,24	D
01/09/2020	4110100100003	Venda de mercadorias no mercado interno		Valor nota fiscal 674 Ricateck Electronicos Ltda	718	R\$ 4.186,00	C
01/09/2020	1120100100001	Duplicatas a receber		Valor nota fiscal 674 Ricateck Electronicos Ltda	718	R\$ 4.186,00	D
01/09/2020	4110100100003	Venda de mercadorias no mercado interno		Valor nota fiscal 675 GR SIQUEIRA ELETRICA MEI	719	R\$ 2.280,00	C
01/09/2020	1120100100001	Duplicatas a receber		Valor nota fiscal 675 GR SIQUEIRA ELETRICA MEI	719	R\$ 2.280,00	D
01/09/2020	4110100100003	Venda de mercadorias no mercado interno		Valor nota fiscal 676 Estacao das Antenas	720	R\$ 3.117,80	C
01/09/2020	1120100100001	Duplicatas a receber		Valor nota fiscal 676 Estacao das Antenas	720	R\$ 3.117,80	D
02/09/2020	1120100100001	Duplicatas a receber		Recebimento no mes	721	R\$ 627,00	C
02/09/2020	110200200002	Banco Bradesco S/A		Recebimento no mes	721	R\$ 627,00	D
02/09/2020	1120100100001	Duplicatas a receber		Recebimento no mes	722	R\$ 4.094,00	C
02/09/2020	110200200002	Banco Bradesco S/A		Recebimento no mes	722	R\$ 4.094,00	D
02/09/2020	1120100100001	Duplicatas a receber		Recebimento no mes	723	R\$ 853,55	C
02/09/2020	110200200002	Banco Bradesco S/A		Recebimento no mes	723	R\$ 853,55	D
02/09/2020	1120100100001	Duplicatas a receber		Recebimento no mes	724	R\$ 74,80	C
02/09/2020	110200200002	Banco Bradesco S/A		Recebimento no mes	724	R\$ 74,80	D
02/09/2020	1120100100001	Duplicatas a receber		Recebimento no mes	725	R\$ 199,97	C
02/09/2020	110200200002	Banco Bradesco S/A		Recebimento no mes	725	R\$ 199,97	D
02/09/2020	4110100100003	Venda de mercadorias no		Valor nota fiscal 677 GDIFEL TECNOLOGIA	726	R\$ 627,00	C

LIVRO DIÁRIO

Entidade: DT OFFICE DISTRIBUIDOR DE ELETRONICOS EIRELI

Período da Escrituração: 01/01/2020 a 31/12/2020

CNPJ: 30.019.904/0001-20

Número de Ordem do Livro: 3

Período Selecionado: 01 de Janeiro de 2020 a 31 de Dezembro de 2020

Data	Nº da Conta	Nome da Conta	Centro de Custo	Histórico	Nº do Lançamento	Valor	D/C
02/09/2020	1120100100001	mercado interno		METALURGICA LTDA			
02/09/2020	4110100100003	Duplicatas a receber		Valor nota fiscal 677 GDIFEL TECNOLOGIA METALURGICA LTDA	726	R\$ 627,00	D
02/09/2020	1120100100001	Venda de mercadorias no mercado interno		Valor nota fiscal 678 TORRES CABRAL MATERIAIS CONSTRUCOES EIRELI - CD	727	R\$ 4.094,00	C
02/09/2020	1120100100001	Duplicatas a receber		Valor nota fiscal 678 TORRES CABRAL MATERIAIS CONSTRUCOES EIRELI - CD	727	R\$ 4.094,00	D
02/09/2020	4110100100003	Venda de mercadorias no mercado interno		Valor nota fiscal 679 ANTONIA SUELY MARINHO PEDROZO 08837448724	728	R\$ 853,55	C
02/09/2020	1120100100001	Duplicatas a receber		Valor nota fiscal 679 ANTONIA SUELY MARINHO PEDROZO 08837448724	728	R\$ 853,55	D
02/09/2020	4110100100003	Venda de mercadorias no mercado interno		Valor nota fiscal 680 Fabio Gomes	729	R\$ 74,80	C
02/09/2020	1120100100001	Duplicatas a receber		Valor nota fiscal 680 Fabio Gomes	729	R\$ 74,80	D
02/09/2020	4110100100003	Venda de mercadorias no mercado interno		Valor nota fiscal 681 DIRETORIA DE OBRAS CIVIS DA MARINHA	730	R\$ 199,97	C
02/09/2020	1120100100001	Duplicatas a receber		Valor nota fiscal 681 DIRETORIA DE OBRAS CIVIS DA MARINHA	730	R\$ 199,97	D
03/09/2020	1120100100001	Duplicatas a receber		Recebimento no mes	731	R\$ 3.480,00	C
03/09/2020	1110200200002	Banco Bradesco S/A		Recebimento no mes	731	R\$ 3.480,00	D
03/09/2020	1120100100001	Duplicatas a receber		Recebimento no mes	732	R\$ 2.450,00	C
03/09/2020	1110200200002	Banco Bradesco S/A		Recebimento no mes	732	R\$ 2.450,00	D
03/09/2020	1120100100001	Duplicatas a receber		Recebimento no mes	733	R\$ 1.069,90	C
03/09/2020	1110200200002	Banco Bradesco S/A		Recebimento no mes	733	R\$ 1.069,90	D
03/09/2020	1120100100001	Duplicatas a receber		Recebimento no mes	734	R\$ 152,90	C
03/09/2020	1110200200002	Banco Bradesco S/A		Recebimento no mes	734	R\$ 152,90	D
03/09/2020	1120100100001	Duplicatas a receber		Recebimento no mes	735	R\$ 369,90	C
03/09/2020	1110200200002	Banco Bradesco S/A		Recebimento no mes	735	R\$ 369,90	D
03/09/2020	1120100100001	Duplicatas a receber		Recebimento no mes	736	R\$ 40,80	C
03/09/2020	1110200200002	Banco Bradesco S/A		Recebimento no mes	736	R\$ 40,80	D
03/09/2020	1120100100001	Duplicatas a receber		Recebimento no mes	737	R\$ 6.712,83	C
03/09/2020	1110200200002	Banco Bradesco S/A		Recebimento no mes	737	R\$ 6.712,83	D
03/09/2020	1120100100001	Duplicatas a receber		Recebimento no mes	738	R\$ 2.120,00	C
03/09/2020	1110200200002	Banco Bradesco S/A		Recebimento no mes	738	R\$ 2.120,00	D

LIVRO DIÁRIO

Entidade: DT OFFICE DISTRIBUIDOR DE ELETRONICOS EIRELI

Período da Escrituração: 01/01/2020 a 31/12/2020

CNPJ: 30.019.904/0001-20

Número de Ordem do Livro: 3

Período Selecionado: 01 de Janeiro de 2020 a 31 de Dezembro de 2020

Data	Nº da Conta	Nome da Conta	Centro de Custo	Histórico	Nº do Lançamento	Valor	D/C
03/09/2020	1120100100001	Duplicatas a receber		Recebimento no mes	739	R\$ 2.020,00	C
03/09/2020	1110200200002	Banco Bradesco S/A		Recebimento no mes	739	R\$ 2.020,00	D
03/09/2020	1120100100001	Duplicatas a receber		Recebimento no mes	740	R\$ 16.665,00	C
03/09/2020	1110200200002	Banco Bradesco S/A		Recebimento no mes	740	R\$ 16.665,00	D
03/09/2020	1120100100001	Duplicatas a receber		Recebimento no mes	741	R\$ 110,00	C
03/09/2020	1110200200002	Banco Bradesco S/A		Recebimento no mes	741	R\$ 110,00	D
03/09/2020	4110100100003	Venda de mercadorias no mercado interno		Valor nota fiscal 682 INFOTEK COMERCIO DE IMPORTACAO E EXPORTACAO LTDA	742	R\$ 3.480,00	C
03/09/2020	1120100100001	Duplicatas a receber		Valor nota fiscal 682 INFOTEK COMERCIO DE IMPORTACAO E EXPORTACAO LTDA	742	R\$ 3.480,00	D
03/09/2020	4110100100003	Venda de mercadorias no mercado interno		Valor nota fiscal 683 1TB Computers e Softwares Eireli	743	R\$ 2.450,00	C
03/09/2020	1120100100001	Duplicatas a receber		Valor nota fiscal 683 1TB Computers e Softwares Eireli	743	R\$ 2.450,00	D
03/09/2020	4110100100003	Venda de mercadorias no mercado interno		Valor nota fiscal 684 Rosnei Rodrigues	744	R\$ 1.069,90	C
03/09/2020	1120100100001	Duplicatas a receber		Valor nota fiscal 684 Rosnei Rodrigues	744	R\$ 1.069,90	D
03/09/2020	4110100100003	Venda de mercadorias no mercado interno		Valor nota fiscal 685 Cleber Luis	745	R\$ 152,90	C
03/09/2020	1120100100001	Duplicatas a receber		Valor nota fiscal 685 Cleber Luis	745	R\$ 152,90	D
03/09/2020	4110100100003	Venda de mercadorias no mercado interno		Valor nota fiscal 686 Samuel Muniz Dos Santos Muni	746	R\$ 369,90	C
03/09/2020	1120100100001	Duplicatas a receber		Valor nota fiscal 686 Samuel Muniz Dos Santos Muni	746	R\$ 369,90	D
03/09/2020	4110100100003	Venda de mercadorias no mercado interno		Valor nota fiscal 687 Jivaldo Portela Silva	747	R\$ 40,80	C
03/09/2020	1120100100001	Duplicatas a receber		Valor nota fiscal 687 Jivaldo Portela Silva	747	R\$ 40,80	D
03/09/2020	4110100100003	Venda de mercadorias no mercado interno		Valor nota fiscal 688 BRUNA COMERCIO DE LUSTRES E ILUMINACAO EIRELI	748	R\$ 6.712,83	C
03/09/2020	1120100100001	Duplicatas a receber		Valor nota fiscal 688 BRUNA COMERCIO DE LUSTRES E ILUMINACAO EIRELI	748	R\$ 6.712,83	D
03/09/2020	4110100100003	Venda de mercadorias no mercado interno		Valor nota fiscal 689 ALI SALEH 04577214130	749	R\$ 2.120,00	C
03/09/2020	1120100100001	Duplicatas a receber		Valor nota fiscal 689 ALI SALEH 04577214130	749	R\$ 2.120,00	D
03/09/2020	4110100100003	Venda de mercadorias no mercado interno		Valor nota fiscal 690 BEQUISA INDUSTRIA QUIMICA DO BRASIL LTDA	750	R\$ 2.020,00	C
03/09/2020	1120100100001	Duplicatas a receber		Valor nota fiscal 690 BEQUISA INDUSTRIA	750	R\$ 2.020,00	D

LIVRO DIÁRIO

Entidade: DT OFFICE DISTRIBUIDOR DE ELETRONICOS EIRELI

Período da Escrituração: 01/01/2020 a 31/12/2020

CNPJ: 30.019.904/0001-20

Número de Ordem do Livro: 3

Período Selecionado: 01 de Janeiro de 2020 a 31 de Dezembro de 2020

Data	Nº da Conta	Nome da Conta	Centro de Custo	Histórico	Nº do Lançamento	Valor	D/C
03/09/2020	4110100100003	Venda de mercadorias no mercado interno		QUIMICA DO BRASIL LTDA Valor nota fiscal 691 SEICOMP SERVICOS E COM DE EQUIPAMENTOS ELETRONICOS LTDA	751	R\$ 16.665,00	C
03/09/2020	1120100100001	Duplicatas a receber		Valor nota fiscal 691 SEICOMP SERVICOS E COM DE EQUIPAMENTOS ELETRONICOS LTDA	751	R\$ 16.665,00	D
03/09/2020	4110100100003	Venda de mercadorias no mercado interno		Valor nota fiscal 692 FAZAM COM DE FERRAGENS E FERRAMENTA	752	R\$ 110,00	C
03/09/2020	1120100100001	Duplicatas a receber		Valor nota fiscal 692 FAZAM COM DE FERRAGENS E FERRAMENTA	752	R\$ 110,00	D
04/09/2020	1120100100001	Duplicatas a receber		Recebimento no mes	753	R\$ 146,35	C
04/09/2020	1110200200002	Banco Bradesco S/A		Recebimento no mes	753	R\$ 146,35	D
04/09/2020	1120100100001	Duplicatas a receber		Recebimento no mes	754	R\$ 98,88	C
04/09/2020	1110200200002	Banco Bradesco S/A		Recebimento no mes	754	R\$ 98,88	D
04/09/2020	1120100100001	Duplicatas a receber		Recebimento no mes	755	R\$ 74,80	C
04/09/2020	1110200200002	Banco Bradesco S/A		Recebimento no mes	755	R\$ 74,80	D
04/09/2020	1120100100001	Duplicatas a receber		Recebimento no mes	756	R\$ 4.198,60	C
04/09/2020	1110200200002	Banco Bradesco S/A		Recebimento no mes	756	R\$ 4.198,60	D
04/09/2020	4110100100003	Venda de mercadorias no mercado interno		Valor nota fiscal 693 Af Fa	757	R\$ 146,35	C
04/09/2020	1120100100001	Duplicatas a receber		Valor nota fiscal 693 Af Fa	757	R\$ 146,35	D
04/09/2020	4110100100003	Venda de mercadorias no mercado interno		Valor nota fiscal 694 Elton Mendanha	758	R\$ 98,88	C
04/09/2020	1120100100001	Duplicatas a receber		Valor nota fiscal 694 Elton Mendanha	758	R\$ 98,88	D
04/09/2020	4110100100003	Venda de mercadorias no mercado interno		Valor nota fiscal 695 Tatiane Nogueira De Andrade	759	R\$ 74,80	C
04/09/2020	1120100100001	Duplicatas a receber		Valor nota fiscal 695 Tatiane Nogueira De Andrade	759	R\$ 74,80	D
04/09/2020	4110100100003	Venda de mercadorias no mercado interno		Valor nota fiscal 696 BRUNA COMERCIO DE LUSTRES E ILUMINACAO EIRELI	760	R\$ 4.198,60	C
04/09/2020	1120100100001	Duplicatas a receber		Valor nota fiscal 696 BRUNA COMERCIO DE LUSTRES E ILUMINACAO EIRELI	760	R\$ 4.198,60	D
07/09/2020	1110200200002	Banco Bradesco S/A		FGTS	761	R\$ 315,52	C
07/09/2020	2140100200002	FGTS a recolher		FGTS	761	R\$ 315,52	D
07/09/2020	1110200200002	Banco Bradesco S/A		INSS	762	R\$ 1.108,44	C

LIVRO DIÁRIO

Entidade: DT OFFICE DISTRIBUIDOR DE ELETRONICOS EIRELI

Período da Escrituração: 01/01/2020 a 31/12/2020

CNPJ: 30.019.904/0001-20

Número de Ordem do Livro: 3

Período Selecionado: 01 de Janeiro de 2020 a 31 de Dezembro de 2020

Data	Nº da Conta	Nome da Conta	Centro de Custo	Histórico	Nº do Lançamento	Valor	D/C
07/09/2020	2140100200001	INSS a recolher		INSS	762	R\$ 1.108,44	D
08/09/2020	1120100100001	Duplicatas a receber		Recebimento no mes	763	R\$ 290,00	C
08/09/2020	1110200200002	Banco Bradesco S/A		Recebimento no mes	763	R\$ 290,00	D
08/09/2020	1120100100001	Duplicatas a receber		Recebimento no mes	764	R\$ 125,09	C
08/09/2020	1110200200002	Banco Bradesco S/A		Recebimento no mes	764	R\$ 125,09	D
08/09/2020	1120100100001	Duplicatas a receber		Recebimento no mes	765	R\$ 229,90	C
08/09/2020	1110200200002	Banco Bradesco S/A		Recebimento no mes	765	R\$ 229,90	D
08/09/2020	1120100100001	Duplicatas a receber		Recebimento no mes	766	R\$ 62,90	C
08/09/2020	1110200200002	Banco Bradesco S/A		Recebimento no mes	766	R\$ 62,90	D
08/09/2020	1120100100001	Duplicatas a receber		Recebimento no mes	767	R\$ 98,88	C
08/09/2020	1110200200002	Banco Bradesco S/A		Recebimento no mes	767	R\$ 98,88	D
08/09/2020	1120100100001	Duplicatas a receber		Recebimento no mes	768	R\$ 62,90	C
08/09/2020	1110200200002	Banco Bradesco S/A		Recebimento no mes	768	R\$ 62,90	D
08/09/2020	1120100100001	Duplicatas a receber		Recebimento no mes	769	R\$ 159,48	C
08/09/2020	1110200200002	Banco Bradesco S/A		Recebimento no mes	769	R\$ 159,48	D
08/09/2020	1120100100001	Duplicatas a receber		Recebimento no mes	770	R\$ 356,90	C
08/09/2020	1110200200002	Banco Bradesco S/A		Recebimento no mes	770	R\$ 356,90	D
08/09/2020	1120100100001	Duplicatas a receber		Recebimento no mes	771	R\$ 840,00	C
08/09/2020	1110200200002	Banco Bradesco S/A		Recebimento no mes	771	R\$ 840,00	D
08/09/2020	4110100100003	Venda de mercadorias no mercado interno		Valor nota fiscal 697 WG COMERCIO E SERVICOS LTDA	772	R\$ 290,00	C
08/09/2020	1120100100001	Duplicatas a receber		Valor nota fiscal 697 WG COMERCIO E SERVICOS LTDA	772	R\$ 290,00	D
08/09/2020	4110100100003	Venda de mercadorias no mercado interno		Valor nota fiscal 699 Henrique Araujo	773	R\$ 125,09	C
08/09/2020	1120100100001	Duplicatas a receber		Valor nota fiscal 699 Henrique Araujo	773	R\$ 125,09	D
08/09/2020	4110100100003	Venda de mercadorias no mercado interno		Valor nota fiscal 700 Amanda Lombardi	774	R\$ 229,90	C
08/09/2020	1120100100001	Duplicatas a receber		Valor nota fiscal 700 Amanda Lombardi	774	R\$ 229,90	D
08/09/2020	4110100100003	Venda de mercadorias no mercado interno		Valor nota fiscal 701 Gereade Carneiro	775	R\$ 62,90	C
08/09/2020	1120100100001	Duplicatas a receber		Valor nota fiscal 701 Gereade Carneiro	775	R\$ 62,90	D

LIVRO DIÁRIO

Entidade: DT OFFICE DISTRIBUIDOR DE ELETRONICOS EIRELI

Período da Escrituração: 01/01/2020 a 31/12/2020

CNPJ: 30.019.904/0001-20

Número de Ordem do Livro: 3

Período Selecionado: 01 de Janeiro de 2020 a 31 de Dezembro de 2020

Data	Nº da Conta	Nome da Conta	Centro de Custo	Histórico	Nº do Lançamento	Valor	D/C
08/09/2020	4110100100003	Venda de mercadorias no mercado interno		Valor nota fiscal 702 Antonio Labegalini	776	R\$ 98,88	C
08/09/2020	1120100100001	Duplicatas a receber		Valor nota fiscal 702 Antonio Labegalini	776	R\$ 98,88	D
08/09/2020	4110100100003	Venda de mercadorias no mercado interno		Valor nota fiscal 703 Leonardo Henrique	777	R\$ 62,90	C
08/09/2020	1120100100001	Duplicatas a receber		Valor nota fiscal 703 Leonardo Henrique	777	R\$ 62,90	D
08/09/2020	4110100100003	Venda de mercadorias no mercado interno		Valor nota fiscal 704 Eliner De Souza	778	R\$ 159,48	C
08/09/2020	1120100100001	Duplicatas a receber		Valor nota fiscal 704 Eliner De Souza	778	R\$ 159,48	D
08/09/2020	4110100100003	Venda de mercadorias no mercado interno		Valor nota fiscal 705 Wilson Jose	779	R\$ 356,90	C
08/09/2020	1120100100001	Duplicatas a receber		Valor nota fiscal 705 Wilson Jose	779	R\$ 356,90	D
08/09/2020	4110100100003	Venda de mercadorias no mercado interno		Valor nota fiscal 706 Maxiligas Industria e Comercio de Metais Ltda	780	R\$ 840,00	C
08/09/2020	1120100100001	Duplicatas a receber		Valor nota fiscal 706 Maxiligas Industria e Comercio de Metais Ltda	780	R\$ 840,00	D
09/09/2020	1120100100001	Duplicatas a receber		Recebimento no mes	781	R\$ 1.057,00	C
09/09/2020	1110200200002	Banco Bradesco S/A		Recebimento no mes	781	R\$ 1.057,00	D
09/09/2020	1120100100001	Duplicatas a receber		Recebimento no mes	782	R\$ 59,90	C
09/09/2020	1110200200002	Banco Bradesco S/A		Recebimento no mes	782	R\$ 59,90	D
09/09/2020	1120100100001	Duplicatas a receber		Recebimento no mes	783	R\$ 109,00	C
09/09/2020	1110200200002	Banco Bradesco S/A		Recebimento no mes	783	R\$ 109,00	D
09/09/2020	1120100100001	Duplicatas a receber		Recebimento no mes	784	R\$ 228,90	C
09/09/2020	1110200200002	Banco Bradesco S/A		Recebimento no mes	784	R\$ 228,90	D
09/09/2020	1120100100001	Duplicatas a receber		Recebimento no mes	785	R\$ 403,90	C
09/09/2020	1110200200002	Banco Bradesco S/A		Recebimento no mes	785	R\$ 403,90	D
09/09/2020	1120100100001	Duplicatas a receber		Recebimento no mes	786	R\$ 182,49	C
09/09/2020	1110200200002	Banco Bradesco S/A		Recebimento no mes	786	R\$ 182,49	D
09/09/2020	1120100100001	Duplicatas a receber		Recebimento no mes	787	R\$ 2.259,90	C
09/09/2020	1110200200002	Banco Bradesco S/A		Recebimento no mes	787	R\$ 2.259,90	D
09/09/2020	1120100100001	Duplicatas a receber		Recebimento no mes	788	R\$ 483,48	C
09/09/2020	1110200200002	Banco Bradesco S/A		Recebimento no mes	788	R\$ 483,48	D

LIVRO DIÁRIO

Entidade: DT OFFICE DISTRIBUIDOR DE ELETRONICOS EIRELI

Período da Escrituração: 01/01/2020 a 31/12/2020

CNPJ: 30.019.904/0001-20

Número de Ordem do Livro: 3

Período Selecionado: 01 de Janeiro de 2020 a 31 de Dezembro de 2020

Data	Nº da Conta	Nome da Conta	Centro de Custo	Histórico	Nº do Lançamento	Valor	D/C
09/09/2020	1120100100001	Duplicatas a receber		Recebimento no mes	789	R\$ 3.048,87	C
09/09/2020	1110200200002	Banco Bradesco S/A		Recebimento no mes	789	R\$ 3.048,87	D
09/09/2020	4110100100003	Venda de mercadorias no mercado interno		Valor nota fiscal 707 FATIMA ELISABETE VALENTIM FRANCO	790	R\$ 1.057,00	C
09/09/2020	1120100100001	Duplicatas a receber		Valor nota fiscal 707 FATIMA ELISABETE VALENTIM FRANCO	790	R\$ 1.057,00	D
09/09/2020	4110100100003	Venda de mercadorias no mercado interno		Valor nota fiscal 708 Fernanda Furtado	791	R\$ 59,90	C
09/09/2020	1120100100001	Duplicatas a receber		Valor nota fiscal 708 Fernanda Furtado	791	R\$ 59,90	D
09/09/2020	4110100100003	Venda de mercadorias no mercado interno		Valor nota fiscal 709 valdeivane dos reis	792	R\$ 109,00	C
09/09/2020	1120100100001	Duplicatas a receber		Valor nota fiscal 709 valdeivane dos reis	792	R\$ 109,00	D
09/09/2020	4110100100003	Venda de mercadorias no mercado interno		Valor nota fiscal 710 Luana De Miranda Valerio	793	R\$ 228,90	C
09/09/2020	1120100100001	Duplicatas a receber		Valor nota fiscal 710 Luana De Miranda Valerio	793	R\$ 228,90	D
09/09/2020	4110100100003	Venda de mercadorias no mercado interno		Valor nota fiscal 711 Solange Moreno	794	R\$ 403,90	C
09/09/2020	1120100100001	Duplicatas a receber		Valor nota fiscal 711 Solange Moreno	794	R\$ 403,90	D
09/09/2020	4110100100003	Venda de mercadorias no mercado interno		Valor nota fiscal 712 Taice Mareto Salazar Uliana	795	R\$ 182,49	C
09/09/2020	1120100100001	Duplicatas a receber		Valor nota fiscal 712 Taice Mareto Salazar Uliana	795	R\$ 182,49	D
09/09/2020	4110100100003	Venda de mercadorias no mercado interno		Valor nota fiscal 713 Carla Lessa	796	R\$ 2.259,90	C
09/09/2020	1120100100001	Duplicatas a receber		Valor nota fiscal 713 Carla Lessa	796	R\$ 2.259,90	D
09/09/2020	4110100100003	Venda de mercadorias no mercado interno		Valor nota fiscal 714 Dario Jose Pereira de Carvalho	797	R\$ 483,48	C
09/09/2020	1120100100001	Duplicatas a receber		Valor nota fiscal 714 Dario Jose Pereira de Carvalho	797	R\$ 483,48	D
09/09/2020	4110100100003	Venda de mercadorias no mercado interno		Valor nota fiscal 715 SUPERINTENDENCIA RG NO ESTADO ES DNIT	798	R\$ 3.048,87	C
09/09/2020	1120100100001	Duplicatas a receber		Valor nota fiscal 715 SUPERINTENDENCIA RG NO ESTADO ES DNIT	798	R\$ 3.048,87	D
10/09/2020	1120100100001	Duplicatas a receber		Recebimento no mes	799	R\$ 66,05	C
10/09/2020	1110200200002	Banco Bradesco S/A		Recebimento no mes	799	R\$ 66,05	D
10/09/2020	1120100100001	Duplicatas a receber		Recebimento no mes	800	R\$ 251,90	C
10/09/2020	1110200200002	Banco Bradesco S/A		Recebimento no mes	800	R\$ 251,90	D

LIVRO DIÁRIO

Entidade: DT OFFICE DISTRIBUIDOR DE ELETRONICOS EIRELI

Período da Escrituração: 01/01/2020 a 31/12/2020

CNPJ: 30.019.904/0001-20

Número de Ordem do Livro: 3

Período Selecionado: 01 de Janeiro de 2020 a 31 de Dezembro de 2020

Data	Nº da Conta	Nome da Conta	Centro de Custo	Histórico	Nº do Lançamento	Valor	D/C
10/09/2020	1120100100001	Duplicatas a receber		Recebimento no mes	801	R\$ 884,56	C
10/09/2020	1110200200002	Banco Bradesco S/A		Recebimento no mes	801	R\$ 884,56	D
10/09/2020	1120100100001	Duplicatas a receber		Recebimento no mes	802	R\$ 44,65	C
10/09/2020	1110200200002	Banco Bradesco S/A		Recebimento no mes	802	R\$ 44,65	D
10/09/2020	1120100100001	Duplicatas a receber		Recebimento no mes	803	R\$ 103,82	C
10/09/2020	1110200200002	Banco Bradesco S/A		Recebimento no mes	803	R\$ 103,82	D
10/09/2020	4110100100003	Venda de mercadorias no mercado interno		Valor nota fiscal 716 Carlos Eduardo Amorim	804	R\$ 66,05	C
10/09/2020	1120100100001	Duplicatas a receber		Valor nota fiscal 716 Carlos Eduardo Amorim	804	R\$ 66,05	D
10/09/2020	4110100100003	Venda de mercadorias no mercado interno		Valor nota fiscal 717 Renata Andrade	805	R\$ 251,90	C
10/09/2020	1120100100001	Duplicatas a receber		Valor nota fiscal 717 Renata Andrade	805	R\$ 251,90	D
10/09/2020	4110100100003	Venda de mercadorias no mercado interno		Valor nota fiscal 718 Cintia De Cassia Gomes Da Silva Monteiro	806	R\$ 884,56	C
10/09/2020	1120100100001	Duplicatas a receber		Valor nota fiscal 718 Cintia De Cassia Gomes Da Silva Monteiro	806	R\$ 884,56	D
10/09/2020	4110100100003	Venda de mercadorias no mercado interno		Valor nota fiscal 719 Edilson De Freitas	807	R\$ 44,65	C
10/09/2020	1120100100001	Duplicatas a receber		Valor nota fiscal 719 Edilson De Freitas	807	R\$ 44,65	D
10/09/2020	4110100100003	Venda de mercadorias no mercado interno		Valor nota fiscal 720 Maria Da Conceicao Da Cruz Correia	808	R\$ 103,82	C
10/09/2020	1120100100001	Duplicatas a receber		Valor nota fiscal 720 Maria Da Conceicao Da Cruz Correia	808	R\$ 103,82	D
11/09/2020	1120100100001	Duplicatas a receber		Recebimento no mes	809	R\$ 5.100,00	C
11/09/2020	1110200200002	Banco Bradesco S/A		Recebimento no mes	809	R\$ 5.100,00	D
11/09/2020	1120100100001	Duplicatas a receber		Recebimento no mes	810	R\$ 816,00	C
11/09/2020	1110200200002	Banco Bradesco S/A		Recebimento no mes	810	R\$ 816,00	D
11/09/2020	1120100100001	Duplicatas a receber		Recebimento no mes	811	R\$ 802,00	C
11/09/2020	1110200200002	Banco Bradesco S/A		Recebimento no mes	811	R\$ 802,00	D
11/09/2020	1120100100001	Duplicatas a receber		Recebimento no mes	812	R\$ 91,35	C
11/09/2020	1110200200002	Banco Bradesco S/A		Recebimento no mes	812	R\$ 91,35	D
11/09/2020	4110100100003	Venda de mercadorias no mercado interno		Valor nota fiscal 721 JULIO CESAR FERNANDES BRANCO	813	R\$ 5.100,00	C
11/09/2020	1120100100001	Duplicatas a receber		Valor nota fiscal 721 JULIO CESAR	813	R\$ 5.100,00	D

LIVRO DIÁRIO

Entidade: DT OFFICE DISTRIBUIDOR DE ELETRONICOS EIRELI

Período da Escrituração: 01/01/2020 a 31/12/2020

CNPJ: 30.019.904/0001-20

Número de Ordem do Livro: 3

Período Selecionado: 01 de Janeiro de 2020 a 31 de Dezembro de 2020

Data	Nº da Conta	Nome da Conta	Centro de Custo	Histórico	Nº do Lançamento	Valor	D/C
11/09/2020	4110100100003	Venda de mercadorias no mercado interno		FERNANDES BRANCO	814	R\$ 816,00	C
11/09/2020	1120100100001	Duplicatas a receber		Valor nota fiscal 722 VSM SHOP COMERCIO DE ELETRONICOS LTDA - EPP	814	R\$ 816,00	D
11/09/2020	4110100100003	Venda de mercadorias no mercado interno		Valor nota fiscal 723 ISABELA COSTA DAINESI- EPP	815	R\$ 802,00	C
11/09/2020	1120100100001	Duplicatas a receber		Valor nota fiscal 723 ISABELA COSTA DAINESI- EPP	815	R\$ 802,00	D
11/09/2020	4110100100003	Venda de mercadorias no mercado interno		Valor nota fiscal 724 Matheus Carvalho	816	R\$ 91,35	C
11/09/2020	1120100100001	Duplicatas a receber		Valor nota fiscal 724 Matheus Carvalho	816	R\$ 91,35	D
14/09/2020	1120100100001	Duplicatas a receber		Recebimento no mes	817	R\$ 2.933,19	C
14/09/2020	1110200200002	Banco Bradesco S/A		Recebimento no mes	817	R\$ 2.933,19	D
14/09/2020	1120100100001	Duplicatas a receber		Recebimento no mes	818	R\$ 2.933,19	C
14/09/2020	1110200200002	Banco Bradesco S/A		Recebimento no mes	818	R\$ 2.933,19	D
14/09/2020	1120100100001	Duplicatas a receber		Recebimento no mes	819	R\$ 81,55	C
14/09/2020	1110200200002	Banco Bradesco S/A		Recebimento no mes	819	R\$ 81,55	D
14/09/2020	1120100100001	Duplicatas a receber		Recebimento no mes	820	R\$ 108,30	C
14/09/2020	1110200200002	Banco Bradesco S/A		Recebimento no mes	820	R\$ 108,30	D
14/09/2020	1120100100001	Duplicatas a receber		Recebimento no mes	821	R\$ 98,95	C
14/09/2020	1110200200002	Banco Bradesco S/A		Recebimento no mes	821	R\$ 98,95	D
14/09/2020	1120100100001	Duplicatas a receber		Recebimento no mes	822	R\$ 72,95	C
14/09/2020	1110200200002	Banco Bradesco S/A		Recebimento no mes	822	R\$ 72,95	D
14/09/2020	1120100100001	Duplicatas a receber		Recebimento no mes	823	R\$ 314,90	C
14/09/2020	1110200200002	Banco Bradesco S/A		Recebimento no mes	823	R\$ 314,90	D
14/09/2020	1120100100001	Duplicatas a receber		Recebimento no mes	824	R\$ 549,05	C
14/09/2020	1110200200002	Banco Bradesco S/A		Recebimento no mes	824	R\$ 549,05	D
14/09/2020	1120100100001	Duplicatas a receber		Recebimento no mes	825	R\$ 84,75	C
14/09/2020	1110200200002	Banco Bradesco S/A		Recebimento no mes	825	R\$ 84,75	D
14/09/2020	1120100100001	Duplicatas a receber		Recebimento no mes	826	R\$ 251,90	C
14/09/2020	1110200200002	Banco Bradesco S/A		Recebimento no mes	826	R\$ 251,90	D

LIVRO DIÁRIO

Entidade: DT OFFICE DISTRIBUIDOR DE ELETRONICOS EIRELI

Período da Escrituração: 01/01/2020 a 31/12/2020

CNPJ: 30.019.904/0001-20

Número de Ordem do Livro: 3

Período Selecionado: 01 de Janeiro de 2020 a 31 de Dezembro de 2020

Data	Nº da Conta	Nome da Conta	Centro de Custo	Histórico	Nº do Lançamento	Valor	D/C
14/09/2020	1120100100001	Duplicatas a receber		Recebimento no mes	827	R\$ 74,95	C
14/09/2020	1110200200002	Banco Bradesco S/A		Recebimento no mes	827	R\$ 74,95	D
14/09/2020	1120100100001	Duplicatas a receber		Recebimento no mes	828	R\$ 251,90	C
14/09/2020	1110200200002	Banco Bradesco S/A		Recebimento no mes	828	R\$ 251,90	D
14/09/2020	1120100100001	Duplicatas a receber		Recebimento no mes	829	R\$ 47,80	C
14/09/2020	1110200200002	Banco Bradesco S/A		Recebimento no mes	829	R\$ 47,80	D
14/09/2020	1120100100001	Duplicatas a receber		Recebimento no mes	830	R\$ 38,80	C
14/09/2020	1110200200002	Banco Bradesco S/A		Recebimento no mes	830	R\$ 38,80	D
14/09/2020	1120100100001	Duplicatas a receber		Recebimento no mes	831	R\$ 74,95	C
14/09/2020	1110200200002	Banco Bradesco S/A		Recebimento no mes	831	R\$ 74,95	D
14/09/2020	1120100100001	Duplicatas a receber		Recebimento no mes	832	R\$ 255,05	C
14/09/2020	1110200200002	Banco Bradesco S/A		Recebimento no mes	832	R\$ 255,05	D
14/09/2020	1120100100001	Duplicatas a receber		Recebimento no mes	833	R\$ 29,90	C
14/09/2020	1110200200002	Banco Bradesco S/A		Recebimento no mes	833	R\$ 29,90	D
14/09/2020	1120100100001	Duplicatas a receber		Recebimento no mes	834	R\$ 629,60	C
14/09/2020	1110200200002	Banco Bradesco S/A		Recebimento no mes	834	R\$ 629,60	D
14/09/2020	1120100100001	Duplicatas a receber		Recebimento no mes	835	R\$ 38,80	C
14/09/2020	1110200200002	Banco Bradesco S/A		Recebimento no mes	835	R\$ 38,80	D
14/09/2020	1120100100001	Duplicatas a receber		Recebimento no mes	836	R\$ 132,95	C
14/09/2020	1110200200002	Banco Bradesco S/A		Recebimento no mes	836	R\$ 132,95	D
14/09/2020	1120100100001	Duplicatas a receber		Recebimento no mes	837	R\$ 29,90	C
14/09/2020	1110200200002	Banco Bradesco S/A		Recebimento no mes	837	R\$ 29,90	D
14/09/2020	1120100100001	Duplicatas a receber		Recebimento no mes	838	R\$ 251,90	C
14/09/2020	1110200200002	Banco Bradesco S/A		Recebimento no mes	838	R\$ 251,90	D
14/09/2020	4110100100003	Venda de mercadorias no mercado interno		Valor nota fiscal 725 SEST - SERVICO SOCIAL DO TRANSPORTE	839	R\$ 2.933,19	C
14/09/2020	1120100100001	Duplicatas a receber		Valor nota fiscal 725 SEST - SERVICO SOCIAL DO TRANSPORTE	839	R\$ 2.933,19	D
14/09/2020	4110100100003	Venda de mercadorias no mercado interno		Valor nota fiscal 727 SENAT - SERVICO NACIONAL DE APRENDIZAGEM DO TRANSPORTE	840	R\$ 2.933,19	C

LIVRO DIÁRIO

Entidade: DT OFFICE DISTRIBUIDOR DE ELETRONICOS EIRELI

Período da Escrituração: 01/01/2020 a 31/12/2020

CNPJ: 30.019.904/0001-20

Número de Ordem do Livro: 3

Período Selecionado: 01 de Janeiro de 2020 a 31 de Dezembro de 2020

Data	Nº da Conta	Nome da Conta	Centro de Custo	Histórico	Nº do Lançamento	Valor	D/C
14/09/2020	1120100100001	Duplicatas a receber		Valor nota fiscal 727 SENAT - SERVICO NACIONAL DE APRENDIZAGEM DO TRANSPORTE	840	R\$ 2.933,19	D
14/09/2020	4110100100003	Venda de mercadorias no mercado interno		Valor nota fiscal 728 Gilma Luna	841	R\$ 81,55	C
14/09/2020	1120100100001	Duplicatas a receber		Valor nota fiscal 728 Gilma Luna	841	R\$ 81,55	D
14/09/2020	4110100100003	Venda de mercadorias no mercado interno		Valor nota fiscal 729 Cesar Augusto Maciel Reis	842	R\$ 108,30	C
14/09/2020	1120100100001	Duplicatas a receber		Valor nota fiscal 729 Cesar Augusto Maciel Reis	842	R\$ 108,30	D
14/09/2020	4110100100003	Venda de mercadorias no mercado interno		Valor nota fiscal 730 Jenierfesson Bruno Mendes Costa	843	R\$ 98,95	C
14/09/2020	1120100100001	Duplicatas a receber		Valor nota fiscal 730 Jenierfesson Bruno Mendes Costa	843	R\$ 98,95	D
14/09/2020	4110100100003	Venda de mercadorias no mercado interno		Valor nota fiscal 731 Eduardo Toguchi	844	R\$ 72,95	C
14/09/2020	1120100100001	Duplicatas a receber		Valor nota fiscal 731 Eduardo Toguchi	844	R\$ 72,95	D
14/09/2020	4110100100003	Venda de mercadorias no mercado interno		Valor nota fiscal 732 Claudenilson Ribeiro	845	R\$ 314,90	C
14/09/2020	1120100100001	Duplicatas a receber		Valor nota fiscal 732 Claudenilson Ribeiro	845	R\$ 314,90	D
14/09/2020	4110100100003	Venda de mercadorias no mercado interno		Valor nota fiscal 733 Ariane Bego Neiro	846	R\$ 549,05	C
14/09/2020	1120100100001	Duplicatas a receber		Valor nota fiscal 733 Ariane Bego Neiro	846	R\$ 549,05	D
14/09/2020	4110100100003	Venda de mercadorias no mercado interno		Valor nota fiscal 734 Alexandre Silva De Oliveira	847	R\$ 84,75	C
14/09/2020	1120100100001	Duplicatas a receber		Valor nota fiscal 734 Alexandre Silva De Oliveira	847	R\$ 84,75	D
14/09/2020	4110100100003	Venda de mercadorias no mercado interno		Valor nota fiscal 735 Ednei Vitoria	848	R\$ 251,90	C
14/09/2020	1120100100001	Duplicatas a receber		Valor nota fiscal 735 Ednei Vitoria	848	R\$ 251,90	D
14/09/2020	4110100100003	Venda de mercadorias no mercado interno		Valor nota fiscal 736 Paulo Sergio	849	R\$ 74,95	C
14/09/2020	1120100100001	Duplicatas a receber		Valor nota fiscal 736 Paulo Sergio	849	R\$ 74,95	D
14/09/2020	4110100100003	Venda de mercadorias no mercado interno		Valor nota fiscal 737 Taffarel Torre	850	R\$ 251,90	C
14/09/2020	1120100100001	Duplicatas a receber		Valor nota fiscal 737 Taffarel Torre	850	R\$ 251,90	D
14/09/2020	4110100100003	Venda de mercadorias no mercado interno		Valor nota fiscal 738 Helberton S Silva	851	R\$ 47,80	C
14/09/2020	1120100100001	Duplicatas a receber		Valor nota fiscal 738 Helberton S Silva	851	R\$ 47,80	D

LIVRO DIÁRIO

Entidade: DT OFFICE DISTRIBUIDOR DE ELETRONICOS EIRELI

Período da Escrituração: 01/01/2020 a 31/12/2020

CNPJ: 30.019.904/0001-20

Número de Ordem do Livro: 3

Período Selecionado: 01 de Janeiro de 2020 a 31 de Dezembro de 2020

Data	Nº da Conta	Nome da Conta	Centro de Custo	Histórico	Nº do Lançamento	Valor	D/C
14/09/2020	4110100100003	Venda de mercadorias no mercado interno		Valor nota fiscal 739 Samara F Da Cunha	852	R\$ 38,80	C
14/09/2020	1120100100001	Duplicatas a receber		Valor nota fiscal 739 Samara F Da Cunha	852	R\$ 38,80	D
14/09/2020	4110100100003	Venda de mercadorias no mercado interno		Valor nota fiscal 740 Edson Sato	853	R\$ 74,95	C
14/09/2020	1120100100001	Duplicatas a receber		Valor nota fiscal 740 Edson Sato	853	R\$ 74,95	D
14/09/2020	4110100100003	Venda de mercadorias no mercado interno		Valor nota fiscal 741 Rafaela Silva	854	R\$ 255,05	C
14/09/2020	1120100100001	Duplicatas a receber		Valor nota fiscal 741 Rafaela Silva	854	R\$ 255,05	D
14/09/2020	4110100100003	Venda de mercadorias no mercado interno		Valor nota fiscal 742 Solange Vieira	855	R\$ 29,90	C
14/09/2020	1120100100001	Duplicatas a receber		Valor nota fiscal 742 Solange Vieira	855	R\$ 29,90	D
14/09/2020	4110100100003	Venda de mercadorias no mercado interno		Valor nota fiscal 743 SIMAO SERGIO RIBEIRO	856	R\$ 629,60	C
14/09/2020	1120100100001	Duplicatas a receber		Valor nota fiscal 743 SIMAO SERGIO RIBEIRO	856	R\$ 629,60	D
14/09/2020	4110100100003	Venda de mercadorias no mercado interno		Valor nota fiscal 744 julia grams quintas	857	R\$ 38,80	C
14/09/2020	1120100100001	Duplicatas a receber		Valor nota fiscal 744 julia grams quintas	857	R\$ 38,80	D
14/09/2020	4110100100003	Venda de mercadorias no mercado interno		Valor nota fiscal 745 Ana Carolina Correia Da Silva	858	R\$ 132,95	C
14/09/2020	1120100100001	Duplicatas a receber		Valor nota fiscal 745 Ana Carolina Correia Da Silva	858	R\$ 132,95	D
14/09/2020	4110100100003	Venda de mercadorias no mercado interno		Valor nota fiscal 746 Nathalia Proenca	859	R\$ 29,90	C
14/09/2020	1120100100001	Duplicatas a receber		Valor nota fiscal 746 Nathalia Proenca	859	R\$ 29,90	D
14/09/2020	4110100100003	Venda de mercadorias no mercado interno		Valor nota fiscal 747 Matheus Henrique Almeida	860	R\$ 251,90	C
14/09/2020	1120100100001	Duplicatas a receber		Valor nota fiscal 747 Matheus Henrique Almeida	860	R\$ 251,90	D
15/09/2020	1120100100001	Duplicatas a receber		Recebimento no mes	861	R\$ 211,16	C
15/09/2020	1110200200002	Banco Bradesco S/A		Recebimento no mes	861	R\$ 211,16	D
15/09/2020	1120100100001	Duplicatas a receber		Recebimento no mes	862	R\$ 556,40	C
15/09/2020	1110200200002	Banco Bradesco S/A		Recebimento no mes	862	R\$ 556,40	D
15/09/2020	1120100100001	Duplicatas a receber		Recebimento no mes	863	R\$ 29,90	C
15/09/2020	1110200200002	Banco Bradesco S/A		Recebimento no mes	863	R\$ 29,90	D

LIVRO DIÁRIO

Entidade: DT OFFICE DISTRIBUIDOR DE ELETRONICOS EIRELI

Período da Escrituração: 01/01/2020 a 31/12/2020

CNPJ: 30.019.904/0001-20

Número de Ordem do Livro: 3

Período Selecionado: 01 de Janeiro de 2020 a 31 de Dezembro de 2020

Data	Nº da Conta	Nome da Conta	Centro de Custo	Histórico	Nº do Lançamento	Valor	D/C
15/09/2020	1120100100001	Duplicatas a receber		Recebimento no mes	864	R\$ 72,95	C
15/09/2020	1110200200002	Banco Bradesco S/A		Recebimento no mes	864	R\$ 72,95	D
15/09/2020	1120100100001	Duplicatas a receber		Recebimento no mes	865	R\$ 374,75	C
15/09/2020	1110200200002	Banco Bradesco S/A		Recebimento no mes	865	R\$ 374,75	D
15/09/2020	1110200200002	Banco Bradesco S/A		CONTABILIDADE	866	R\$ 570,00	C
15/09/2020	3220100400008	Assessoria Contabil		CONTABILIDADE	866	R\$ 570,00	D
15/09/2020	4110100100003	Venda de mercadorias no mercado interno		Valor nota fiscal 748 Cesar Cassio da Cunha	867	R\$ 211,16	C
15/09/2020	1120100100001	Duplicatas a receber		Valor nota fiscal 748 Cesar Cassio da Cunha	867	R\$ 211,16	D
15/09/2020	4110100100003	Venda de mercadorias no mercado interno		Valor nota fiscal 749 Alex Sanches	868	R\$ 556,40	C
15/09/2020	1120100100001	Duplicatas a receber		Valor nota fiscal 749 Alex Sanches	868	R\$ 556,40	D
15/09/2020	4110100100003	Venda de mercadorias no mercado interno		Valor nota fiscal 750 Sonia Fernandes	869	R\$ 29,90	C
15/09/2020	1120100100001	Duplicatas a receber		Valor nota fiscal 750 Sonia Fernandes	869	R\$ 29,90	D
15/09/2020	4110100100003	Venda de mercadorias no mercado interno		Valor nota fiscal 751 Guilherme Gomes	870	R\$ 72,95	C
15/09/2020	1120100100001	Duplicatas a receber		Valor nota fiscal 751 Guilherme Gomes	870	R\$ 72,95	D
15/09/2020	4110100100003	Venda de mercadorias no mercado interno		Valor nota fiscal 752 Eduardo De Moura Junior	871	R\$ 374,75	C
15/09/2020	1120100100001	Duplicatas a receber		Valor nota fiscal 752 Eduardo De Moura Junior	871	R\$ 374,75	D
16/09/2020	1120100100001	Duplicatas a receber		Recebimento no mes	872	R\$ 234,55	C
16/09/2020	1110200200002	Banco Bradesco S/A		Recebimento no mes	872	R\$ 234,55	D
16/09/2020	1120100100001	Duplicatas a receber		Recebimento no mes	873	R\$ 3.620,00	C
16/09/2020	1110200200002	Banco Bradesco S/A		Recebimento no mes	873	R\$ 3.620,00	D
16/09/2020	1120100100001	Duplicatas a receber		Recebimento no mes	874	R\$ 293,65	C
16/09/2020	1110200200002	Banco Bradesco S/A		Recebimento no mes	874	R\$ 293,65	D
16/09/2020	1120100100001	Duplicatas a receber		Recebimento no mes	875	R\$ 35,80	C
16/09/2020	1110200200002	Banco Bradesco S/A		Recebimento no mes	875	R\$ 35,80	D
16/09/2020	1120100100001	Duplicatas a receber		Recebimento no mes	876	R\$ 66,80	C
16/09/2020	1110200200002	Banco Bradesco S/A		Recebimento no mes	876	R\$ 66,80	D

LIVRO DIÁRIO

Entidade: DT OFFICE DISTRIBUIDOR DE ELETRONICOS EIRELI

Período da Escrituração: 01/01/2020 a 31/12/2020

CNPJ: 30.019.904/0001-20

Número de Ordem do Livro: 3

Período Selecionado: 01 de Janeiro de 2020 a 31 de Dezembro de 2020

Data	Nº da Conta	Nome da Conta	Centro de Custo	Histórico	Nº do Lançamento	Valor	D/C
16/09/2020	1120100100001	Duplicatas a receber		Recebimento no mes	877	R\$ 281,80	C
16/09/2020	1110200200002	Banco Bradesco S/A		Recebimento no mes	877	R\$ 281,80	D
16/09/2020	1120100100001	Duplicatas a receber		Recebimento no mes	878	R\$ 319,90	C
16/09/2020	1110200200002	Banco Bradesco S/A		Recebimento no mes	878	R\$ 319,90	D
16/09/2020	1120100100001	Duplicatas a receber		Recebimento no mes	879	R\$ 82,80	C
16/09/2020	1110200200002	Banco Bradesco S/A		Recebimento no mes	879	R\$ 82,80	D
16/09/2020	1120100100001	Duplicatas a receber		Recebimento no mes	880	R\$ 71,80	C
16/09/2020	1110200200002	Banco Bradesco S/A		Recebimento no mes	880	R\$ 71,80	D
16/09/2020	4110100100003	Venda de mercadorias no mercado interno		Valor nota fiscal 753 Some dsc instituto Do Sono E Med	881	R\$ 234,55	C
16/09/2020	1120100100001	Duplicatas a receber		Valor nota fiscal 753 Some dsc instituto Do Sono E Med	881	R\$ 234,55	D
16/09/2020	4110100100003	Venda de mercadorias no mercado interno		Valor nota fiscal 754 JF Cartuchos eireli - ME	882	R\$ 3.620,00	C
16/09/2020	1120100100001	Duplicatas a receber		Valor nota fiscal 754 JF Cartuchos eireli - ME	882	R\$ 3.620,00	D
16/09/2020	4110100100003	Venda de mercadorias no mercado interno		Valor nota fiscal 755 Aquilino Montebugnoli Nogueira Cesar	883	R\$ 293,65	C
16/09/2020	1120100100001	Duplicatas a receber		Valor nota fiscal 755 Aquilino Montebugnoli Nogueira Cesar	883	R\$ 293,65	D
16/09/2020	4110100100003	Venda de mercadorias no mercado interno		Valor nota fiscal 756 Thais Sousa	884	R\$ 35,80	C
16/09/2020	1120100100001	Duplicatas a receber		Valor nota fiscal 756 Thais Sousa	884	R\$ 35,80	D
16/09/2020	4110100100003	Venda de mercadorias no mercado interno		Valor nota fiscal 757 Leandra Camila	885	R\$ 66,80	C
16/09/2020	1120100100001	Duplicatas a receber		Valor nota fiscal 757 Leandra Camila	885	R\$ 66,80	D
16/09/2020	4110100100003	Venda de mercadorias no mercado interno		Valor nota fiscal 758 Fernando Duarte	886	R\$ 281,80	C
16/09/2020	1120100100001	Duplicatas a receber		Valor nota fiscal 758 Fernando Duarte	886	R\$ 281,80	D
16/09/2020	4110100100003	Venda de mercadorias no mercado interno		Valor nota fiscal 759 Flavio Pereira	887	R\$ 319,90	C
16/09/2020	1120100100001	Duplicatas a receber		Valor nota fiscal 759 Flavio Pereira	887	R\$ 319,90	D
16/09/2020	4110100100003	Venda de mercadorias no mercado interno		Valor nota fiscal 760 Lucinaldo Machado	888	R\$ 82,80	C
16/09/2020	1120100100001	Duplicatas a receber		Valor nota fiscal 760 Lucinaldo Machado	888	R\$ 82,80	D
16/09/2020	4110100100003	Venda de mercadorias no mercado interno		Valor nota fiscal 761 Guilherme Ferreira Mota	889	R\$ 71,80	C

LIVRO DIÁRIO

Entidade: DT OFFICE DISTRIBUIDOR DE ELETRONICOS EIRELI

Período da Escrituração: 01/01/2020 a 31/12/2020

CNPJ: 30.019.904/0001-20

Número de Ordem do Livro: 3

Período Selecionado: 01 de Janeiro de 2020 a 31 de Dezembro de 2020

Data	Nº da Conta	Nome da Conta	Centro de Custo	Histórico	Nº do Lançamento	Valor	D/C
16/09/2020	1120100100001	mercado interno		Valor nota fiscal 761 Guilherme Ferreira Mota	889	R\$ 71,80	D
17/09/2020	1120100100001	Duplicatas a receber		Recebimento no mes	890	R\$ 15.675,00	C
17/09/2020	1110200200002	Banco Bradesco S/A		Recebimento no mes	890	R\$ 15.675,00	D
17/09/2020	1120100100001	Duplicatas a receber		Recebimento no mes	891	R\$ 5.237,50	C
17/09/2020	1110200200002	Banco Bradesco S/A		Recebimento no mes	891	R\$ 5.237,50	D
17/09/2020	1120100100001	Duplicatas a receber		Recebimento no mes	892	R\$ 7.655,00	C
17/09/2020	1110200200002	Banco Bradesco S/A		Recebimento no mes	892	R\$ 7.655,00	D
17/09/2020	1120100100001	Duplicatas a receber		Recebimento no mes	893	R\$ 640,00	C
17/09/2020	1110200200002	Banco Bradesco S/A		Recebimento no mes	893	R\$ 640,00	D
17/09/2020	1120100100001	Duplicatas a receber		Recebimento no mes	894	R\$ 169,58	C
17/09/2020	1110200200002	Banco Bradesco S/A		Recebimento no mes	894	R\$ 169,58	D
17/09/2020	1120100100001	Duplicatas a receber		Recebimento no mes	895	R\$ 259,90	C
17/09/2020	1110200200002	Banco Bradesco S/A		Recebimento no mes	895	R\$ 259,90	D
17/09/2020	1120100100001	Duplicatas a receber		Recebimento no mes	896	R\$ 76,95	C
17/09/2020	1110200200002	Banco Bradesco S/A		Recebimento no mes	896	R\$ 76,95	D
17/09/2020	4110100100003	Venda de mercadorias no mercado interno		Valor nota fiscal 762 BRUNA COMERCIO DE LUSTRES E ILUMINACAO EIRELI	897	R\$ 15.675,00	C
17/09/2020	1120100100001	Duplicatas a receber		Valor nota fiscal 762 BRUNA COMERCIO DE LUSTRES E ILUMINACAO EIRELI	897	R\$ 15.675,00	D
17/09/2020	4110100100003	Venda de mercadorias no mercado interno		Valor nota fiscal 763 Jean Carlos Baldoria	898	R\$ 5.237,50	C
17/09/2020	1120100100001	Duplicatas a receber		Valor nota fiscal 763 Jean Carlos Baldoria	898	R\$ 5.237,50	D
17/09/2020	4110100100003	Venda de mercadorias no mercado interno		Valor nota fiscal 764 INFOTEK COMERCIO DE IMPORTACAO E EXPORTACAO LTDA	899	R\$ 7.655,00	C
17/09/2020	1120100100001	Duplicatas a receber		Valor nota fiscal 764 INFOTEK COMERCIO DE IMPORTACAO E EXPORTACAO LTDA	899	R\$ 7.655,00	D
17/09/2020	4110100100003	Venda de mercadorias no mercado interno		Valor nota fiscal 765 Dario Junior Ferreira Peralta	900	R\$ 640,00	C
17/09/2020	1120100100001	Duplicatas a receber		Valor nota fiscal 765 Dario Junior Ferreira Peralta	900	R\$ 640,00	D
17/09/2020	4110100100003	Venda de mercadorias no mercado interno		Valor nota fiscal 766 Gabriela Bernardo	901	R\$ 169,58	C
17/09/2020	1120100100001	Duplicatas a receber		Valor nota fiscal 766 Gabriela Bernardo	901	R\$ 169,58	D

LIVRO DIÁRIO

Entidade: DT OFFICE DISTRIBUIDOR DE ELETRONICOS EIRELI

Período da Escrituração: 01/01/2020 a 31/12/2020

CNPJ: 30.019.904/0001-20

Número de Ordem do Livro: 3

Período Selecionado: 01 de Janeiro de 2020 a 31 de Dezembro de 2020

Data	Nº da Conta	Nome da Conta	Centro de Custo	Histórico	Nº do Lançamento	Valor	D/C
17/09/2020	4110100100003	Venda de mercadorias no mercado interno		Valor nota fiscal 767 Eder Lima	902	R\$ 259,90	C
17/09/2020	1120100100001	Duplicatas a receber		Valor nota fiscal 767 Eder Lima	902	R\$ 259,90	D
17/09/2020	4110100100003	Venda de mercadorias no mercado interno		Valor nota fiscal 768 Kleber Sales	903	R\$ 76,95	C
17/09/2020	1120100100001	Duplicatas a receber		Valor nota fiscal 768 Kleber Sales	903	R\$ 76,95	D
18/09/2020	1120100100001	Duplicatas a receber		Recebimento no mes	904	R\$ 1.425,00	C
18/09/2020	1110200200002	Banco Bradesco S/A		Recebimento no mes	904	R\$ 1.425,00	D
18/09/2020	1120100100001	Duplicatas a receber		Recebimento no mes	905	R\$ 15.675,00	C
18/09/2020	1110200200002	Banco Bradesco S/A		Recebimento no mes	905	R\$ 15.675,00	D
18/09/2020	1120100100001	Duplicatas a receber		Recebimento no mes	906	R\$ 7.810,00	C
18/09/2020	1110200200002	Banco Bradesco S/A		Recebimento no mes	906	R\$ 7.810,00	D
18/09/2020	1120100100001	Duplicatas a receber		Recebimento no mes	907	R\$ 159,05	C
18/09/2020	1110200200002	Banco Bradesco S/A		Recebimento no mes	907	R\$ 159,05	D
18/09/2020	1120100100001	Duplicatas a receber		Recebimento no mes	908	R\$ 629,90	C
18/09/2020	1110200200002	Banco Bradesco S/A		Recebimento no mes	908	R\$ 629,90	D
18/09/2020	1120100100001	Duplicatas a receber		Recebimento no mes	909	R\$ 123,70	C
18/09/2020	1110200200002	Banco Bradesco S/A		Recebimento no mes	909	R\$ 123,70	D
18/09/2020	1120100100001	Duplicatas a receber		Recebimento no mes	910	R\$ 80,80	C
18/09/2020	1110200200002	Banco Bradesco S/A		Recebimento no mes	910	R\$ 80,80	D
18/09/2020	1120100100001	Duplicatas a receber		Recebimento no mes	911	R\$ 82,80	C
18/09/2020	1110200200002	Banco Bradesco S/A		Recebimento no mes	911	R\$ 82,80	D
18/09/2020	1120100100001	Duplicatas a receber		Recebimento no mes	912	R\$ 71,80	C
18/09/2020	1110200200002	Banco Bradesco S/A		Recebimento no mes	912	R\$ 71,80	D
18/09/2020	1120100100001	Duplicatas a receber		Recebimento no mes	913	R\$ 222,60	C
18/09/2020	1110200200002	Banco Bradesco S/A		Recebimento no mes	913	R\$ 222,60	D
18/09/2020	1120100100001	Duplicatas a receber		Recebimento no mes	914	R\$ 105,80	C
18/09/2020	1110200200002	Banco Bradesco S/A		Recebimento no mes	914	R\$ 105,80	D
18/09/2020	1120100100001	Duplicatas a receber		Recebimento no mes	915	R\$ 107,55	C
18/09/2020	1110200200002	Banco Bradesco S/A		Recebimento no mes	915	R\$ 107,55	D

LIVRO DIÁRIO

Entidade: DT OFFICE DISTRIBUIDOR DE ELETRONICOS EIRELI

Período da Escrituração: 01/01/2020 a 31/12/2020

CNPJ: 30.019.904/0001-20

Número de Ordem do Livro: 3

Período Selecionado: 01 de Janeiro de 2020 a 31 de Dezembro de 2020

Data	Nº da Conta	Nome da Conta	Centro de Custo	Histórico	Nº do Lançamento	Valor	D/C
18/09/2020	1110200200002	Banco Bradesco S/A		561	916	R\$ 24,38	C
18/09/2020	2140100100013	Irrf s/ folha à recolher		561	916	R\$ 24,38	D
18/09/2020	4110100100003	Venda de mercadorias no mercado interno		Valor nota fiscal 769 FATIMA ELISABETE VALENTIM FRANCO	917	R\$ 1.425,00	C
18/09/2020	1120100100001	Duplicatas a receber		Valor nota fiscal 769 FATIMA ELISABETE VALENTIM FRANCO	917	R\$ 1.425,00	D
18/09/2020	4110100100003	Venda de mercadorias no mercado interno		Valor nota fiscal 770 BRUNA COMERCIO DE LUSTRES E ILUMINACAO EIRELI	918	R\$ 15.675,00	C
18/09/2020	1120100100001	Duplicatas a receber		Valor nota fiscal 770 BRUNA COMERCIO DE LUSTRES E ILUMINACAO EIRELI	918	R\$ 15.675,00	D
18/09/2020	4110100100003	Venda de mercadorias no mercado interno		Valor nota fiscal 771 Eletrica Araujo Catanduva Ltda	919	R\$ 7.810,00	C
18/09/2020	1120100100001	Duplicatas a receber		Valor nota fiscal 771 Eletrica Araujo Catanduva Ltda	919	R\$ 7.810,00	D
18/09/2020	4110100100003	Venda de mercadorias no mercado interno		Valor nota fiscal 772 SOUZA FILHOS INDUSTRIA E COMERCIO DE COLCHES LTDA	920	R\$ 159,05	C
18/09/2020	1120100100001	Duplicatas a receber		Valor nota fiscal 772 SOUZA FILHOS INDUSTRIA E COMERCIO DE COLCHES LTDA	920	R\$ 159,05	D
18/09/2020	4110100100003	Venda de mercadorias no mercado interno		Valor nota fiscal 773 Josefa De Fatima Fraga Pimentel	921	R\$ 629,90	C
18/09/2020	1120100100001	Duplicatas a receber		Valor nota fiscal 773 Josefa De Fatima Fraga Pimentel	921	R\$ 629,90	D
18/09/2020	4110100100003	Venda de mercadorias no mercado interno		Valor nota fiscal 774 JUNIOR ALMEIDA	922	R\$ 123,70	C
18/09/2020	1120100100001	Duplicatas a receber		Valor nota fiscal 774 JUNIOR ALMEIDA	922	R\$ 123,70	D
18/09/2020	4110100100003	Venda de mercadorias no mercado interno		Valor nota fiscal 775 ANTONIO MARCOS PIMENTEL	923	R\$ 80,80	C
18/09/2020	1120100100001	Duplicatas a receber		Valor nota fiscal 775 ANTONIO MARCOS PIMENTEL	923	R\$ 80,80	D
18/09/2020	4110100100003	Venda de mercadorias no mercado interno		Valor nota fiscal 776 Cleberson Tomaz Goncalves	924	R\$ 82,80	C
18/09/2020	1120100100001	Duplicatas a receber		Valor nota fiscal 776 Cleberson Tomaz Goncalves	924	R\$ 82,80	D
18/09/2020	4110100100003	Venda de mercadorias no mercado interno		Valor nota fiscal 777 VEERO OLIVEIRA	925	R\$ 71,80	C
18/09/2020	1120100100001	Duplicatas a receber		Valor nota fiscal 777 VEERO OLIVEIRA	925	R\$ 71,80	D
18/09/2020	4110100100003	Venda de mercadorias no mercado interno		Valor nota fiscal 778 Mariane Nunes Machado	926	R\$ 222,60	C
18/09/2020	1120100100001	Duplicatas a receber		Valor nota fiscal 778 Mariane Nunes Machado	926	R\$ 222,60	D

LIVRO DIÁRIO

Entidade: DT OFFICE DISTRIBUIDOR DE ELETRONICOS EIRELI

Período da Escrituração: 01/01/2020 a 31/12/2020

CNPJ: 30.019.904/0001-20

Número de Ordem do Livro: 3

Período Selecionado: 01 de Janeiro de 2020 a 31 de Dezembro de 2020

Data	Nº da Conta	Nome da Conta	Centro de Custo	Histórico	Nº do Lançamento	Valor	D/C
18/09/2020	1120100100001	Duplicatas a receber		Valor nota fiscal 778 Mariane Nunes Machado	926	R\$ 222,60	D
18/09/2020	4110100100003	Venda de mercadorias no mercado interno		Valor nota fiscal 779 Antonio Donizete Rodrigues	927	R\$ 105,80	C
18/09/2020	1120100100001	Duplicatas a receber		Valor nota fiscal 779 Antonio Donizete Rodrigues	927	R\$ 105,80	D
18/09/2020	4110100100003	Venda de mercadorias no mercado interno		Valor nota fiscal 780 Alexandre Augusto Santos	928	R\$ 107,55	C
18/09/2020	1120100100001	Duplicatas a receber		Valor nota fiscal 780 Alexandre Augusto Santos	928	R\$ 107,55	D
21/09/2020	1120100100001	Duplicatas a receber		Recebimento no mes	929	R\$ 1.672,00	C
21/09/2020	1110200200002	Banco Bradesco S/A		Recebimento no mes	929	R\$ 1.672,00	D
21/09/2020	1120100100001	Duplicatas a receber		Recebimento no mes	930	R\$ 135,35	C
21/09/2020	1110200200002	Banco Bradesco S/A		Recebimento no mes	930	R\$ 135,35	D
21/09/2020	1120100100001	Duplicatas a receber		Recebimento no mes	931	R\$ 105,30	C
21/09/2020	1110200200002	Banco Bradesco S/A		Recebimento no mes	931	R\$ 105,30	D
21/09/2020	1120100100001	Duplicatas a receber		Recebimento no mes	932	R\$ 774,06	C
21/09/2020	1110200200002	Banco Bradesco S/A		Recebimento no mes	932	R\$ 774,06	D
21/09/2020	1120100100001	Duplicatas a receber		Recebimento no mes	933	R\$ 356,90	C
21/09/2020	1110200200002	Banco Bradesco S/A		Recebimento no mes	933	R\$ 356,90	D
21/09/2020	1120100100001	Duplicatas a receber		Recebimento no mes	934	R\$ 1.372,08	C
21/09/2020	1110200200002	Banco Bradesco S/A		Recebimento no mes	934	R\$ 1.372,08	D
21/09/2020	1120100100001	Duplicatas a receber		Recebimento no mes	935	R\$ 131,33	C
21/09/2020	1110200200002	Banco Bradesco S/A		Recebimento no mes	935	R\$ 131,33	D
21/09/2020	1110200200002	Banco Bradesco S/A		DAS	936	R\$ 9.678,53	C
21/09/2020	2130100100015	Simplex à Pagar		DAS	936	R\$ 9.678,53	D
21/09/2020	4110100100003	Venda de mercadorias no mercado interno		Valor nota fiscal 781 GDIFEL TECNOLOGIA METALURGICA LTDA	937	R\$ 1.672,00	C
21/09/2020	1120100100001	Duplicatas a receber		Valor nota fiscal 781 GDIFEL TECNOLOGIA METALURGICA LTDA	937	R\$ 1.672,00	D
21/09/2020	4110100100003	Venda de mercadorias no mercado interno		Valor nota fiscal 782 Lauredir Farias	938	R\$ 135,35	C
21/09/2020	1120100100001	Duplicatas a receber		Valor nota fiscal 782 Lauredir Farias	938	R\$ 135,35	D
21/09/2020	4110100100003	Venda de mercadorias no mercado interno		Valor nota fiscal 783 Cato Edvan Schiassi	939	R\$ 105,30	C
21/09/2020	1120100100001	Duplicatas a receber		Valor nota fiscal 783 Cato Edvan Schiassi	939	R\$ 105,30	D

LIVRO DIÁRIO

Entidade: DT OFFICE DISTRIBUIDOR DE ELETRONICOS EIRELI

Período da Escrituração: 01/01/2020 a 31/12/2020

CNPJ: 30.019.904/0001-20

Número de Ordem do Livro: 3

Período Selecionado: 01 de Janeiro de 2020 a 31 de Dezembro de 2020

Data	Nº da Conta	Nome da Conta	Centro de Custo	Histórico	Nº do Lançamento	Valor	D/C
		mercado interno		Martins			
21/09/2020	1120100100001	Duplicatas a receber		Valor nota fiscal 783 Caio Edvan Schiassi Martins	939	R\$ 105,30	D
21/09/2020	4110100100003	Venda de mercadorias no mercado interno		Valor nota fiscal 784 Luiz Antonio De Souza	940	R\$ 774,06	C
21/09/2020	1120100100001	Duplicatas a receber		Valor nota fiscal 784 Luiz Antonio De Souza	940	R\$ 774,06	D
21/09/2020	4110100100003	Venda de mercadorias no mercado interno		Valor nota fiscal 785 Erika Ribeiro	941	R\$ 356,90	C
21/09/2020	1120100100001	Duplicatas a receber		Valor nota fiscal 785 Erika Ribeiro	941	R\$ 356,90	D
21/09/2020	4110100100003	Venda de mercadorias no mercado interno		Valor nota fiscal 786 Marcus Gomes	942	R\$ 1.372,08	C
21/09/2020	1120100100001	Duplicatas a receber		Valor nota fiscal 786 Marcus Gomes	942	R\$ 1.372,08	D
21/09/2020	4110100100003	Venda de mercadorias no mercado interno		Valor nota fiscal 787 Joelson de Jesus nascimento	943	R\$ 131,33	C
21/09/2020	1120100100001	Duplicatas a receber		Valor nota fiscal 787 Joelson de Jesus nascimento	943	R\$ 131,33	D
22/09/2020	1120100100001	Duplicatas a receber		Recebimento no mes	944	R\$ 199,27	C
22/09/2020	1110200200002	Banco Bradesco S/A		Recebimento no mes	944	R\$ 199,27	D
22/09/2020	1120100100001	Duplicatas a receber		Recebimento no mes	945	R\$ 212,00	C
22/09/2020	1110200200002	Banco Bradesco S/A		Recebimento no mes	945	R\$ 212,00	D
22/09/2020	1120100100001	Duplicatas a receber		Recebimento no mes	946	R\$ 316,90	C
22/09/2020	1110200200002	Banco Bradesco S/A		Recebimento no mes	946	R\$ 316,90	D
22/09/2020	1120100100001	Duplicatas a receber		Recebimento no mes	947	R\$ 102,00	C
22/09/2020	1110200200002	Banco Bradesco S/A		Recebimento no mes	947	R\$ 102,00	D
22/09/2020	1120100100001	Duplicatas a receber		Recebimento no mes	948	R\$ 103,85	C
22/09/2020	1110200200002	Banco Bradesco S/A		Recebimento no mes	948	R\$ 103,85	D
22/09/2020	1120100100001	Duplicatas a receber		Recebimento no mes	949	R\$ 349,55	C
22/09/2020	1110200200002	Banco Bradesco S/A		Recebimento no mes	949	R\$ 349,55	D
22/09/2020	1120100100001	Duplicatas a receber		Recebimento no mes	950	R\$ 102,80	C
22/09/2020	1110200200002	Banco Bradesco S/A		Recebimento no mes	950	R\$ 102,80	D
22/09/2020	1120100100001	Duplicatas a receber		Recebimento no mes	951	R\$ 94,90	C
22/09/2020	1110200200002	Banco Bradesco S/A		Recebimento no mes	951	R\$ 94,90	D

LIVRO DIÁRIO

Entidade: DT OFFICE DISTRIBUIDOR DE ELETRONICOS EIRELI

Período da Escrituração: 01/01/2020 a 31/12/2020

CNPJ: 30.019.904/0001-20

Número de Ordem do Livro: 3

Período Selecionado: 01 de Janeiro de 2020 a 31 de Dezembro de 2020

Data	Nº da Conta	Nome da Conta	Centro de Custo	Histórico	Nº do Lançamento	Valor	D/C
22/09/2020	1120100100001	Duplicatas a receber		Recebimento no mes	952	R\$ 2.497,41	C
22/09/2020	1110200200002	Banco Bradesco S/A		Recebimento no mes	952	R\$ 2.497,41	D
22/09/2020	1120100100001	Duplicatas a receber		Recebimento no mes	953	R\$ 196,25	C
22/09/2020	1110200200002	Banco Bradesco S/A		Recebimento no mes	953	R\$ 196,25	D
22/09/2020	1120100100001	Duplicatas a receber		Recebimento no mes	954	R\$ 1.080,00	C
22/09/2020	1110200200002	Banco Bradesco S/A		Recebimento no mes	954	R\$ 1.080,00	D
22/09/2020	1120100100001	Duplicatas a receber		Recebimento no mes	955	R\$ 1.564,20	C
22/09/2020	1110200200002	Banco Bradesco S/A		Recebimento no mes	955	R\$ 1.564,20	D
22/09/2020	1120100100001	Duplicatas a receber		Recebimento no mes	956	R\$ 499,70	C
22/09/2020	1110200200002	Banco Bradesco S/A		Recebimento no mes	956	R\$ 499,70	D
22/09/2020	5130100100001	Custo das Mercadorias Vendidas		Valor do Estoque de mercadorias p/ reven	957	R\$ 1.736,40	C
22/09/2020	1150100100001	Mercadorias para revenda		Valor do Estoque de mercadorias p/ reven	957	R\$ 1.736,40	D
22/09/2020	1110200200002	Banco Bradesco S/A		Pago fornecedores	958	R\$ 1.736,40	C
22/09/2020	2120100100001	Fornecedores Nacionais		Pago fornecedores	958	R\$ 1.736,40	D
22/09/2020	2120100100001	Fornecedores Nacionais		Valor nota fiscal 133706 Aunimaq Solucoes para Escritorio Eireli	959	R\$ 1.736,40	C
22/09/2020	5130100100001	Custo das Mercadorias Vendidas		Valor nota fiscal 133706 Aunimaq Solucoes para Escritorio Eireli	959	R\$ 1.736,40	D
22/09/2020	4110100100003	Venda de mercadorias no mercado interno		Valor nota fiscal 789 Vinicius Silva	960	R\$ 199,27	C
22/09/2020	1120100100001	Duplicatas a receber		Valor nota fiscal 789 Vinicius Silva	960	R\$ 199,27	D
22/09/2020	4110100100003	Venda de mercadorias no mercado interno		Valor nota fiscal 790 Gisele Cerqueira	961	R\$ 212,00	C
22/09/2020	1120100100001	Duplicatas a receber		Valor nota fiscal 790 Gisele Cerqueira	961	R\$ 212,00	D
22/09/2020	4110100100003	Venda de mercadorias no mercado interno		Valor nota fiscal 791 Wilson De Jesus Costa Junior	962	R\$ 316,90	C
22/09/2020	1120100100001	Duplicatas a receber		Valor nota fiscal 791 Wilson De Jesus Costa Junior	962	R\$ 316,90	D
22/09/2020	4110100100003	Venda de mercadorias no mercado interno		Valor nota fiscal 792 Flavio Casas Junior	963	R\$ 102,00	C
22/09/2020	1120100100001	Duplicatas a receber		Valor nota fiscal 792 Flavio Casas Junior	963	R\$ 102,00	D
22/09/2020	4110100100003	Venda de mercadorias no mercado interno		Valor nota fiscal 793 Gimerson Mano	964	R\$ 103,85	C
22/09/2020	1120100100001	Duplicatas a receber		Valor nota fiscal 793 Gimerson Mano	964	R\$ 103,85	D

LIVRO DIÁRIO

Entidade: DT OFFICE DISTRIBUIDOR DE ELETRONICOS EIRELI

Período da Escrituração: 01/01/2020 a 31/12/2020

CNPJ: 30.019.904/0001-20

Número de Ordem do Livro: 3

Período Selecionado: 01 de Janeiro de 2020 a 31 de Dezembro de 2020

Data	Nº da Conta	Nome da Conta	Centro de Custo	Histórico	Nº do Lançamento	Valor	D/C
22/09/2020	1120100100001	Duplicatas a receber		Valor nota fiscal 793 Gimerson Mano	964	R\$ 103,85	D
22/09/2020	4110100100003	Venda de mercadorias no mercado interno		Valor nota fiscal 794 Alessandro Santos	965	R\$ 349,55	C
22/09/2020	1120100100001	Duplicatas a receber		Valor nota fiscal 794 Alessandro Santos	965	R\$ 349,55	D
22/09/2020	4110100100003	Venda de mercadorias no mercado interno		Valor nota fiscal 795 Sicredi Norte Sc	966	R\$ 102,80	C
22/09/2020	1120100100001	Duplicatas a receber		Valor nota fiscal 795 Sicredi Norte Sc	966	R\$ 102,80	D
22/09/2020	4110100100003	Venda de mercadorias no mercado interno		Valor nota fiscal 796 Jose Antonio Silveira	967	R\$ 94,90	C
22/09/2020	1120100100001	Duplicatas a receber		Valor nota fiscal 796 Jose Antonio Silveira	967	R\$ 94,90	D
22/09/2020	4110100100003	Venda de mercadorias no mercado interno		Valor nota fiscal 797 Antonio Sergio Cartier Pyrriho	968	R\$ 2.497,41	C
22/09/2020	1120100100001	Duplicatas a receber		Valor nota fiscal 797 Antonio Sergio Cartier Pyrriho	968	R\$ 2.497,41	D
22/09/2020	4110100100003	Venda de mercadorias no mercado interno		Valor nota fiscal 798 Eduardo Verderio	969	R\$ 196,25	C
22/09/2020	1120100100001	Duplicatas a receber		Valor nota fiscal 798 Eduardo Verderio	969	R\$ 196,25	D
22/09/2020	4110100100003	Venda de mercadorias no mercado interno		Valor nota fiscal 799 SUAVE PARTICIPACOES IMOBILIARIAS LTDA	970	R\$ 1.080,00	C
22/09/2020	1120100100001	Duplicatas a receber		Valor nota fiscal 799 SUAVE PARTICIPACOES IMOBILIARIAS LTDA	970	R\$ 1.080,00	D
22/09/2020	4110100100003	Venda de mercadorias no mercado interno		Valor nota fiscal 800 SERVEM ELETRO ELETRONICA LTDA	971	R\$ 1.564,20	C
22/09/2020	1120100100001	Duplicatas a receber		Valor nota fiscal 800 SERVEM ELETRO ELETRONICA LTDA	971	R\$ 1.564,20	D
22/09/2020	4110100100003	Venda de mercadorias no mercado interno		Valor nota fiscal 801 DIRET DO CENTRO DE CIENCIAS DA SAUDE	972	R\$ 499,70	C
22/09/2020	1120100100001	Duplicatas a receber		Valor nota fiscal 801 DIRET DO CENTRO DE CIENCIAS DA SAUDE	972	R\$ 499,70	D
23/09/2020	1120100100001	Duplicatas a receber		Recebimento no mes	973	R\$ 1.850,00	C
23/09/2020	1110200200002	Banco Bradesco S/A		Recebimento no mes	973	R\$ 1.850,00	D
23/09/2020	1120100100001	Duplicatas a receber		Recebimento no mes	974	R\$ 2.675,76	C
23/09/2020	1110200200002	Banco Bradesco S/A		Recebimento no mes	974	R\$ 2.675,76	D
23/09/2020	1120100100001	Duplicatas a receber		Recebimento no mes	975	R\$ 119,77	C
23/09/2020	1110200200002	Banco Bradesco S/A		Recebimento no mes	975	R\$ 119,77	D
23/09/2020	1120100100001	Duplicatas a receber		Recebimento no mes	976	R\$ 75,55	C

LIVRO DIÁRIO

Entidade: DT OFFICE DISTRIBUIDOR DE ELETRONICOS EIRELI

Período da Escrituração: 01/01/2020 a 31/12/2020

CNPJ: 30.019.904/0001-20

Número de Ordem do Livro: 3

Período Selecionado: 01 de Janeiro de 2020 a 31 de Dezembro de 2020

Data	Nº da Conta	Nome da Conta	Centro de Custo	Histórico	Nº do Lançamento	Valor	D/C
23/09/2020	1110200200002	Banco Bradesco S/A		Recebimento no mes	976	R\$ 75,55	D
23/09/2020	1120100100001	Duplicatas a receber		Recebimento no mes	977	R\$ 319,90	C
23/09/2020	1110200200002	Banco Bradesco S/A		Recebimento no mes	977	R\$ 319,90	D
23/09/2020	1120100100001	Duplicatas a receber		Recebimento no mes	978	R\$ 1.223,00	C
23/09/2020	1110200200002	Banco Bradesco S/A		Recebimento no mes	978	R\$ 1.223,00	D
23/09/2020	1120100100001	Duplicatas a receber		Recebimento no mes	979	R\$ 2.029,60	C
23/09/2020	1110200200002	Banco Bradesco S/A		Recebimento no mes	979	R\$ 2.029,60	D
23/09/2020	1120100100001	Duplicatas a receber		Recebimento no mes	980	R\$ 3.039,15	C
23/09/2020	1110200200002	Banco Bradesco S/A		Recebimento no mes	980	R\$ 3.039,15	D
23/09/2020	1120100100001	Duplicatas a receber		Recebimento no mes	981	R\$ 466,41	C
23/09/2020	1110200200002	Banco Bradesco S/A		Recebimento no mes	981	R\$ 466,41	D
23/09/2020	1120100100001	Duplicatas a receber		Recebimento no mes	982	R\$ 4.524,00	C
23/09/2020	1110200200002	Banco Bradesco S/A		Recebimento no mes	982	R\$ 4.524,00	D
23/09/2020	4110100100003	Venda de mercadorias no mercado interno		Valor nota fiscal 802 RAFAEL CHEN	983	R\$ 1.850,00	C
23/09/2020	1120100100001	Duplicatas a receber		Valor nota fiscal 802 RAFAEL CHEN	983	R\$ 1.850,00	D
23/09/2020	4110100100003	Venda de mercadorias no mercado interno		Valor nota fiscal 803 DIONY DE OLIVEIRA GIL	984	R\$ 2.675,76	C
23/09/2020	1120100100001	Duplicatas a receber		Valor nota fiscal 803 DIONY DE OLIVEIRA GIL	984	R\$ 2.675,76	D
23/09/2020	4110100100003	Venda de mercadorias no mercado interno		Valor nota fiscal 804 Alif Alexandre	985	R\$ 119,77	C
23/09/2020	1120100100001	Duplicatas a receber		Valor nota fiscal 804 Alif Alexandre	985	R\$ 119,77	D
23/09/2020	4110100100003	Venda de mercadorias no mercado interno		Valor nota fiscal 805 Jose Joao Elias Junior	986	R\$ 75,55	C
23/09/2020	1120100100001	Duplicatas a receber		Valor nota fiscal 805 Jose Joao Elias Junior	986	R\$ 75,55	D
23/09/2020	4110100100003	Venda de mercadorias no mercado interno		Valor nota fiscal 806 Iranilde Silva	987	R\$ 319,90	C
23/09/2020	1120100100001	Duplicatas a receber		Valor nota fiscal 806 Iranilde Silva	987	R\$ 319,90	D
23/09/2020	4110100100003	Venda de mercadorias no mercado interno		Valor nota fiscal 807 MUSEU NACIONAL DA UFRJ	988	R\$ 1.223,00	C
23/09/2020	1120100100001	Duplicatas a receber		Valor nota fiscal 807 MUSEU NACIONAL DA UFRJ	988	R\$ 1.223,00	D
23/09/2020	4110100100003	Venda de mercadorias no mercado interno		Valor nota fiscal 808 Estacao das Antenas	989	R\$ 2.029,60	C

LIVRO DIÁRIO

Entidade: DT OFFICE DISTRIBUIDOR DE ELETRONICOS EIRELI

Período da Escrituração: 01/01/2020 a 31/12/2020

CNPJ: 30.019.904/0001-20

Número de Ordem do Livro: 3

Período Selecionado: 01 de Janeiro de 2020 a 31 de Dezembro de 2020

Data	Nº da Conta	Nome da Conta	Centro de Custo	Histórico	Nº do Lançamento	Valor	D/C
		mercado interno					
23/09/2020	1120100100001	Duplicatas a receber		Valor nota fiscal 808 Estacao das Antenas	989	R\$ 2.029,60	D
23/09/2020	4110100100003	Venda de mercadorias no mercado interno		Valor nota fiscal 809 TURAZZI MAGAZINE LAGOINHA LTDA	990	R\$ 3.039,15	C
23/09/2020	1120100100001	Duplicatas a receber		Valor nota fiscal 809 TURAZZI MAGAZINE LAGOINHA LTDA	990	R\$ 3.039,15	D
23/09/2020	4110100100003	Venda de mercadorias no mercado interno		Valor nota fiscal 810 Estacao das Antenas	991	R\$ 466,41	C
23/09/2020	1120100100001	Duplicatas a receber		Valor nota fiscal 810 Estacao das Antenas	991	R\$ 466,41	D
23/09/2020	4110100100003	Venda de mercadorias no mercado interno		Valor nota fiscal 811 INFOTEK COMERCIO DE IMPORTACAO E EXPORTACAO LTDA	992	R\$ 4.524,00	C
23/09/2020	1120100100001	Duplicatas a receber		Valor nota fiscal 811 INFOTEK COMERCIO DE IMPORTACAO E EXPORTACAO LTDA	992	R\$ 4.524,00	D
24/09/2020	1120100100001	Duplicatas a receber		Recebimento no mes	993	R\$ 941,74	C
24/09/2020	1110200200002	Banco Bradesco S/A		Recebimento no mes	993	R\$ 941,74	D
24/09/2020	1120100100001	Duplicatas a receber		Recebimento no mes	994	R\$ 872,00	C
24/09/2020	1110200200002	Banco Bradesco S/A		Recebimento no mes	994	R\$ 872,00	D
24/09/2020	1120100100001	Duplicatas a receber		Recebimento no mes	995	R\$ 1.786,20	C
24/09/2020	1110200200002	Banco Bradesco S/A		Recebimento no mes	995	R\$ 1.786,20	D
24/09/2020	1120100100001	Duplicatas a receber		Recebimento no mes	996	R\$ 374,75	C
24/09/2020	1110200200002	Banco Bradesco S/A		Recebimento no mes	996	R\$ 374,75	D
24/09/2020	1120100100001	Duplicatas a receber		Recebimento no mes	997	R\$ 46,69	C
24/09/2020	1110200200002	Banco Bradesco S/A		Recebimento no mes	997	R\$ 46,69	D
24/09/2020	1120100100001	Duplicatas a receber		Recebimento no mes	998	R\$ 41,80	C
24/09/2020	1110200200002	Banco Bradesco S/A		Recebimento no mes	998	R\$ 41,80	D
24/09/2020	1120100100001	Duplicatas a receber		Recebimento no mes	999	R\$ 477,00	C
24/09/2020	1110200200002	Banco Bradesco S/A		Recebimento no mes	999	R\$ 477,00	D
24/09/2020	1120100100001	Duplicatas a receber		Recebimento no mes	1000	R\$ 627,00	C
24/09/2020	1110200200002	Banco Bradesco S/A		Recebimento no mes	1000	R\$ 627,00	D
24/09/2020	4110100100003	Venda de mercadorias no mercado interno		Valor nota fiscal 812 JR SOLUCOES CORPORATIVAS LTDA	1001	R\$ 941,74	C
24/09/2020	1120100100001	Duplicatas a receber		Valor nota fiscal 812 JR SOLUCOES CORPORATIVAS LTDA	1001	R\$ 941,74	D

LIVRO DIÁRIO

Entidade: DT OFFICE DISTRIBUIDOR DE ELETRONICOS EIRELI

Período da Escrituração: 01/01/2020 a 31/12/2020

CNPJ: 30.019.904/0001-20

Número de Ordem do Livro: 3

Período Selecionado: 01 de Janeiro de 2020 a 31 de Dezembro de 2020

Data	Nº da Conta	Nome da Conta	Centro de Custo	Histórico	Nº do Lançamento	Valor	D/C
24/09/2020	4110100100003	Venda de mercadorias no mercado interno		Valor nota fiscal 813 VANIA TSARBOPOULOS GRAZIANI	1002	R\$ 872,00	C
24/09/2020	1120100100001	Duplicatas a receber		Valor nota fiscal 813 VANIA TSARBOPOULOS GRAZIANI	1002	R\$ 872,00	D
24/09/2020	4110100100003	Venda de mercadorias no mercado interno		Valor nota fiscal 814 ROGERIO NASCIMENTO DE ARAUJO 22117208894	1003	R\$ 1.786,20	C
24/09/2020	1120100100001	Duplicatas a receber		Valor nota fiscal 814 ROGERIO NASCIMENTO DE ARAUJO 22117208894	1003	R\$ 1.786,20	D
24/09/2020	4110100100003	Venda de mercadorias no mercado interno		Valor nota fiscal 815 Paulo Cesar	1004	R\$ 374,75	C
24/09/2020	1120100100001	Duplicatas a receber		Valor nota fiscal 815 Paulo Cesar	1004	R\$ 374,75	D
24/09/2020	4110100100003	Venda de mercadorias no mercado interno		Valor nota fiscal 816 Davi Emerich Lopes	1005	R\$ 46,69	C
24/09/2020	1120100100001	Duplicatas a receber		Valor nota fiscal 816 Davi Emerich Lopes	1005	R\$ 46,69	D
24/09/2020	4110100100003	Venda de mercadorias no mercado interno		Valor nota fiscal 817 Diego Castro Do Nascimento	1006	R\$ 41,80	C
24/09/2020	1120100100001	Duplicatas a receber		Valor nota fiscal 817 Diego Castro Do Nascimento	1006	R\$ 41,80	D
24/09/2020	4110100100003	Venda de mercadorias no mercado interno		Valor nota fiscal 818 BRAGA REIS COMERCIAL EIRELI	1007	R\$ 477,00	C
24/09/2020	1120100100001	Duplicatas a receber		Valor nota fiscal 818 BRAGA REIS COMERCIAL EIRELI	1007	R\$ 477,00	D
24/09/2020	4110100100003	Venda de mercadorias no mercado interno		Valor nota fiscal 819 L. BARBOSA SOROCABA	1008	R\$ 627,00	C
24/09/2020	1120100100001	Duplicatas a receber		Valor nota fiscal 819 L. BARBOSA SOROCABA	1008	R\$ 627,00	D
25/09/2020	1120100100001	Duplicatas a receber		Recebimento no mes	1009	R\$ 409,00	C
25/09/2020	1110200200002	Banco Bradesco S/A		Recebimento no mes	1009	R\$ 409,00	D
25/09/2020	1120100100001	Duplicatas a receber		Recebimento no mes	1010	R\$ 2.469,90	C
25/09/2020	1110200200002	Banco Bradesco S/A		Recebimento no mes	1010	R\$ 2.469,90	D
25/09/2020	1120100100001	Duplicatas a receber		Recebimento no mes	1011	R\$ 43,80	C
25/09/2020	1110200200002	Banco Bradesco S/A		Recebimento no mes	1011	R\$ 43,80	D
25/09/2020	1120100100001	Duplicatas a receber		Recebimento no mes	1012	R\$ 388,90	C
25/09/2020	1110200200002	Banco Bradesco S/A		Recebimento no mes	1012	R\$ 388,90	D
25/09/2020	1120100100001	Duplicatas a receber		Recebimento no mes	1013	R\$ 319,90	C
25/09/2020	1110200200002	Banco Bradesco S/A		Recebimento no mes	1013	R\$ 319,90	D

LIVRO DIÁRIO

Entidade: DT OFFICE DISTRIBUIDOR DE ELETRONICOS EIRELI

Período da Escrituração: 01/01/2020 a 31/12/2020

CNPJ: 30.019.904/0001-20

Número de Ordem do Livro: 3

Período Selecionado: 01 de Janeiro de 2020 a 31 de Dezembro de 2020

Data	Nº da Conta	Nome da Conta	Centro de Custo	Histórico	Nº do Lançamento	Valor	D/C
25/09/2020	1120100100001	Duplicatas a receber		Recebimento no mes	1014	R\$ 510,10	C
25/09/2020	1110200200002	Banco Bradesco S/A		Recebimento no mes	1014	R\$ 510,10	D
25/09/2020	1120100100001	Duplicatas a receber		Recebimento no mes	1015	R\$ 71,80	C
25/09/2020	1110200200002	Banco Bradesco S/A		Recebimento no mes	1015	R\$ 71,80	D
25/09/2020	4110100100003	Venda de mercadorias no mercado interno		Valor nota fiscal 820 EBANX SA	1016	R\$ 409,00	C
25/09/2020	1120100100001	Duplicatas a receber		Valor nota fiscal 820 EBANX SA	1016	R\$ 409,00	D
25/09/2020	4110100100003	Venda de mercadorias no mercado interno		Valor nota fiscal 821 Vitor Yoshizumi Closs	1017	R\$ 2.469,90	C
25/09/2020	1120100100001	Duplicatas a receber		Valor nota fiscal 821 Vitor Yoshizumi Closs	1017	R\$ 2.469,90	D
25/09/2020	4110100100003	Venda de mercadorias no mercado interno		Valor nota fiscal 822 Arielly Cunha	1018	R\$ 43,80	C
25/09/2020	1120100100001	Duplicatas a receber		Valor nota fiscal 822 Arielly Cunha	1018	R\$ 43,80	D
25/09/2020	4110100100003	Venda de mercadorias no mercado interno		Valor nota fiscal 823 Luiz Claudio Brito De Souza	1019	R\$ 388,90	C
25/09/2020	1120100100001	Duplicatas a receber		Valor nota fiscal 823 Luiz Claudio Brito De Souza	1019	R\$ 388,90	D
25/09/2020	4110100100003	Venda de mercadorias no mercado interno		Valor nota fiscal 824 Mariana De Souza Umbelino	1020	R\$ 319,90	C
25/09/2020	1120100100001	Duplicatas a receber		Valor nota fiscal 824 Mariana De Souza Umbelino	1020	R\$ 319,90	D
25/09/2020	4110100100003	Venda de mercadorias no mercado interno		Valor nota fiscal 825 Luis Cristian Martinez	1021	R\$ 510,10	C
25/09/2020	1120100100001	Duplicatas a receber		Valor nota fiscal 825 Luis Cristian Martinez	1021	R\$ 510,10	D
25/09/2020	4110100100003	Venda de mercadorias no mercado interno		Valor nota fiscal 826 Eder Manoel Rodrigues Dias	1022	R\$ 71,80	C
25/09/2020	1120100100001	Duplicatas a receber		Valor nota fiscal 826 Eder Manoel Rodrigues Dias	1022	R\$ 71,80	D
28/09/2020	1120100100001	Duplicatas a receber		Recebimento no mes	1023	R\$ 1.440,00	C
28/09/2020	1110200200002	Banco Bradesco S/A		Recebimento no mes	1023	R\$ 1.440,00	D
28/09/2020	1120100100001	Duplicatas a receber		Recebimento no mes	1024	R\$ 1.564,20	C
28/09/2020	1110200200002	Banco Bradesco S/A		Recebimento no mes	1024	R\$ 1.564,20	D
28/09/2020	1120100100001	Duplicatas a receber		Recebimento no mes	1025	R\$ 1.920,00	C
28/09/2020	1110200200002	Banco Bradesco S/A		Recebimento no mes	1025	R\$ 1.920,00	D
28/09/2020	1120100100001	Duplicatas a receber		Recebimento no mes	1026	R\$ 104,55	C

LIVRO DIÁRIO

Entidade: DT OFFICE DISTRIBUIDOR DE ELETRONICOS EIRELI

Período da Escrituração: 01/01/2020 a 31/12/2020

CNPJ: 30.019.904/0001-20

Número de Ordem do Livro: 3

Período Selecionado: 01 de Janeiro de 2020 a 31 de Dezembro de 2020

Data	Nº da Conta	Nome da Conta	Centro de Custo	Histórico	Nº do Lançamento	Valor	D/C
28/09/2020	1110200200002	Banco Bradesco S/A		Recebimento no mes	1026	R\$ 104,55	D
28/09/2020	1120100100001	Duplicatas a receber		Recebimento no mes	1027	R\$ 82,80	C
28/09/2020	1110200200002	Banco Bradesco S/A		Recebimento no mes	1027	R\$ 82,80	D
28/09/2020	1120100100001	Duplicatas a receber		Recebimento no mes	1028	R\$ 58,20	C
28/09/2020	1110200200002	Banco Bradesco S/A		Recebimento no mes	1028	R\$ 58,20	D
28/09/2020	1120100100001	Duplicatas a receber		Recebimento no mes	1029	R\$ 395,60	C
28/09/2020	1110200200002	Banco Bradesco S/A		Recebimento no mes	1029	R\$ 395,60	D
28/09/2020	1120100100001	Duplicatas a receber		Recebimento no mes	1030	R\$ 74,95	C
28/09/2020	1110200200002	Banco Bradesco S/A		Recebimento no mes	1030	R\$ 74,95	D
28/09/2020	4110100100003	Venda de mercadorias no mercado interno		Valor nota fiscal 827 INFOTEK COMERCIO DE IMPORTACAO E EXPORTACAO LTDA	1031	R\$ 1.440,00	C
28/09/2020	1120100100001	Duplicatas a receber		Valor nota fiscal 827 INFOTEK COMERCIO DE IMPORTACAO E EXPORTACAO LTDA	1031	R\$ 1.440,00	D
28/09/2020	4110100100003	Venda de mercadorias no mercado interno		Valor nota fiscal 828 Global Time Distribuidora de Electronicos e Informatica Eirel	1032	R\$ 1.564,20	C
28/09/2020	1120100100001	Duplicatas a receber		Valor nota fiscal 828 Global Time Distribuidora de Electronicos e Informatica Eirel	1032	R\$ 1.564,20	D
28/09/2020	4110100100003	Venda de mercadorias no mercado interno		Valor nota fiscal 829 FUNDACAO ARQUIVO E MEMORIA DE SANTOS	1033	R\$ 1.920,00	C
28/09/2020	1120100100001	Duplicatas a receber		Valor nota fiscal 829 FUNDACAO ARQUIVO E MEMORIA DE SANTOS	1033	R\$ 1.920,00	D
28/09/2020	4110100100003	Venda de mercadorias no mercado interno		Valor nota fiscal 830 Alexandre Alexandria	1034	R\$ 104,55	C
28/09/2020	1120100100001	Duplicatas a receber		Valor nota fiscal 830 Alexandre Alexandria	1034	R\$ 104,55	D
28/09/2020	4110100100003	Venda de mercadorias no mercado interno		Valor nota fiscal 831 Renan Macarini Sasso	1035	R\$ 82,80	C
28/09/2020	1120100100001	Duplicatas a receber		Valor nota fiscal 831 Renan Macarini Sasso	1035	R\$ 82,80	D
28/09/2020	4110100100003	Venda de mercadorias no mercado interno		Valor nota fiscal 832 Marcelo Prado	1036	R\$ 58,20	C
28/09/2020	1120100100001	Duplicatas a receber		Valor nota fiscal 832 Marcelo Prado	1036	R\$ 58,20	D
28/09/2020	4110100100003	Venda de mercadorias no mercado interno		Valor nota fiscal 833 Adnaldo Claudio De Oliveira	1037	R\$ 395,60	C
28/09/2020	1120100100001	Duplicatas a receber		Valor nota fiscal 833 Adnaldo Claudio De Oliveira	1037	R\$ 395,60	D
28/09/2020	4110100100003	Venda de mercadorias no mercado interno		Valor nota fiscal 834 Marcio Fernandes	1038	R\$ 74,95	C
28/09/2020	1120100100001	Duplicatas a receber		Valor nota fiscal 834 Marcio Fernandes	1038	R\$ 74,95	D

LIVRO DIÁRIO

Entidade: DT OFFICE DISTRIBUIDOR DE ELETRONICOS EIRELI

Período da Escrituração: 01/01/2020 a 31/12/2020

CNPJ: 30.019.904/0001-20

Número de Ordem do Livro: 3

Período Selecionado: 01 de Janeiro de 2020 a 31 de Dezembro de 2020

Data	Nº da Conta	Nome da Conta	Centro de Custo	Histórico	Nº do Lançamento	Valor	D/C
28/09/2020	1120100100001	Duplicatas a receber		Valor nota fiscal 834 Marcio Fernandes	1038	R\$ 74,95	D
29/09/2020	1120100100001	Duplicatas a receber		Recebimento no mes	1039	R\$ 66,70	C
29/09/2020	1110200200002	Banco Bradesco S/A		Recebimento no mes	1039	R\$ 66,70	D
29/09/2020	1120100100001	Duplicatas a receber		Recebimento no mes	1040	R\$ 105,77	C
29/09/2020	1110200200002	Banco Bradesco S/A		Recebimento no mes	1040	R\$ 105,77	D
29/09/2020	1120100100001	Duplicatas a receber		Recebimento no mes	1041	R\$ 45,55	C
29/09/2020	1110200200002	Banco Bradesco S/A		Recebimento no mes	1041	R\$ 45,55	D
29/09/2020	1120100100001	Duplicatas a receber		Recebimento no mes	1042	R\$ 111,55	C
29/09/2020	1110200200002	Banco Bradesco S/A		Recebimento no mes	1042	R\$ 111,55	D
29/09/2020	1120100100001	Duplicatas a receber		Recebimento no mes	1043	R\$ 4.860,00	C
29/09/2020	1110200200002	Banco Bradesco S/A		Recebimento no mes	1043	R\$ 4.860,00	D
29/09/2020	1120100100001	Duplicatas a receber		Recebimento no mes	1044	R\$ 610,00	C
29/09/2020	1110200200002	Banco Bradesco S/A		Recebimento no mes	1044	R\$ 610,00	D
29/09/2020	1120100100001	Duplicatas a receber		Recebimento no mes	1045	R\$ 625,00	C
29/09/2020	1110200200002	Banco Bradesco S/A		Recebimento no mes	1045	R\$ 625,00	D
29/09/2020	1120100100001	Duplicatas a receber		Recebimento no mes	1046	R\$ 790,00	C
29/09/2020	1110200200002	Banco Bradesco S/A		Recebimento no mes	1046	R\$ 790,00	D
29/09/2020	4110100100003	Venda de mercadorias no mercado interno		Valor nota fiscal 835 Wagner Vassao	1047	R\$ 66,70	C
29/09/2020	1120100100001	Duplicatas a receber		Valor nota fiscal 835 Wagner Vassao	1047	R\$ 66,70	D
29/09/2020	4110100100003	Venda de mercadorias no mercado interno		Valor nota fiscal 836 Ana Carolina De Jesus Silva	1048	R\$ 105,77	C
29/09/2020	1120100100001	Duplicatas a receber		Valor nota fiscal 836 Ana Carolina De Jesus Silva	1048	R\$ 105,77	D
29/09/2020	4110100100003	Venda de mercadorias no mercado interno		Valor nota fiscal 837 Edilma De Jesus Vieira	1049	R\$ 45,55	C
29/09/2020	1120100100001	Duplicatas a receber		Valor nota fiscal 837 Edilma De Jesus Vieira	1049	R\$ 45,55	D
29/09/2020	4110100100003	Venda de mercadorias no mercado interno		Valor nota fiscal 838 Felipe Pereira	1050	R\$ 111,55	C
29/09/2020	1120100100001	Duplicatas a receber		Valor nota fiscal 838 Felipe Pereira	1050	R\$ 111,55	D
29/09/2020	4110100100003	Venda de mercadorias no mercado interno		Valor nota fiscal 839 INFOTEK COMERCIO DE IMPORTACAO E EXPORTACAO LTDA	1051	R\$ 4.860,00	C
29/09/2020	1120100100001	Duplicatas a receber		Valor nota fiscal 839 INFOTEK COMERCIO DE IMPORTACAO E EXPORTACAO LTDA	1051	R\$ 4.860,00	D

LIVRO DIÁRIO

Entidade: DT OFFICE DISTRIBUIDOR DE ELETRONICOS EIRELI

Período da Escrituração: 01/01/2020 a 31/12/2020

CNPJ: 30.019.904/0001-20

Número de Ordem do Livro: 3

Período Selecionado: 01 de Janeiro de 2020 a 31 de Dezembro de 2020

Data	Nº da Conta	Nome da Conta	Centro de Custo	Histórico	Nº do Lançamento	Valor	D/C
29/09/2020	1120100100001	Duplicatas a receber		Valor nota fiscal.839 INFOTEK COMERCIO DE IMPORTACAO E EXPORTACAO LTDA	1051	R\$ 4.860,00	D
29/09/2020	4110100100003	Venda de mercadorias no mercado interno		Valor nota fiscal.840 HDTV SERVICOS TEC APA ELETRONICOS LTDA	1052	R\$ 610,00	C
29/09/2020	1120100100001	Duplicatas a receber		Valor nota fiscal.840 HDTV SERVICOS TEC APA ELETRONICOS LTDA	1052	R\$ 610,00	D
29/09/2020	4110100100003	Venda de mercadorias no mercado interno		Valor nota fiscal.841 PREFEITURA MUNICIPAL DE VICOSA	1053	R\$ 625,00	C
29/09/2020	1120100100001	Duplicatas a receber		Valor nota fiscal.841 PREFEITURA MUNICIPAL DE VICOSA	1053	R\$ 625,00	D
29/09/2020	4110100100003	Venda de mercadorias no mercado interno		Valor nota fiscal.842 R13 COMERCIO DE MATERIAIS ELETRICOS EIRELI	1054	R\$ 790,00	C
29/09/2020	1120100100001	Duplicatas a receber		Valor nota fiscal.842 R13 COMERCIO DE MATERIAIS ELETRICOS EIRELI	1054	R\$ 790,00	D
30/09/2020	1120100100001	Duplicatas a receber		Recebimento no mes	1055	R\$ 18.971,50	C
30/09/2020	1110200200002	Banco Bradesco S/A		Recebimento no mes	1055	R\$ 18.971,50	D
30/09/2020	1120100100001	Duplicatas a receber		Recebimento no mes	1056	R\$ 1.250,00	C
30/09/2020	1110200200002	Banco Bradesco S/A		Recebimento no mes	1056	R\$ 1.250,00	D
30/09/2020	1120100100001	Duplicatas a receber		Recebimento no mes	1057	R\$ 2.184,52	C
30/09/2020	1110200200002	Banco Bradesco S/A		Recebimento no mes	1057	R\$ 2.184,52	D
30/09/2020	1120100100001	Duplicatas a receber		Recebimento no mes	1058	R\$ 178,40	C
30/09/2020	1110200200002	Banco Bradesco S/A		Recebimento no mes	1058	R\$ 178,40	D
30/09/2020	1120100100001	Duplicatas a receber		Recebimento no mes	1059	R\$ 69,80	C
30/09/2020	1110200200002	Banco Bradesco S/A		Recebimento no mes	1059	R\$ 69,80	D
30/09/2020	1120100100001	Duplicatas a receber		Recebimento no mes	1060	R\$ 63,80	C
30/09/2020	1110200200002	Banco Bradesco S/A		Recebimento no mes	1060	R\$ 63,80	D
30/09/2020	2140100100001	Salarios e ordenados a pagar		Valor à pagar conf folha mes	1061	R\$ 3.944,00	C
30/09/2020	3220100100001	Salarios e ordenados		Valor à pagar conf folha mes	1061	R\$ 3.944,00	D
30/09/2020	2140100200001	INSS a recolher		Desconto s/ folha	1062	R\$ 334,22	C
30/09/2020	2140100100001	Salarios e ordenados a pagar		Desconto s/ folha	1062	R\$ 334,22	D
30/09/2020	2140100100013	Irrf s/ folha à recolher		Desconto s/ folha	1063	R\$ 24,38	C
30/09/2020	2140100100001	Salarios e ordenados a pagar		Desconto s/ folha	1063	R\$ 24,38	D
30/09/2020	2140100100002	Pro - labore a pagar		Pró-Labore à pagar sócio	1064	R\$ 2.000,00	C

LIVRO DIÁRIO

Entidade: DT OFFICE DISTRIBUIDOR DE ELETRONICOS EIRELI

Período da Escrituração: 01/01/2020 a 31/12/2020

CNPJ: 30.019.904/0001-20

Número de Ordem do Livro: 3

Período Selecionado: 01 de Janeiro de 2020 a 31 de Dezembro de 2020

Data	Nº da Conta	Nome da Conta	Centro de Custo	Histórico	Nº do Lançamento	Valor	D/C
30/09/2020	3220100100002	Pro - labore		Pró-Labore à pagar sócio	1064	R\$ 2.000,00	D
30/09/2020	2140100200001	INSS a recolher		Desconto s/ folha	1065	R\$ 220,00	C
30/09/2020	2140100100002	Pro - labore a pagar		Desconto s/ folha	1065	R\$ 220,00	D
30/09/2020	2140100200002	FGTS a recolher		F.G.T.S do mes à pagar	1066	R\$ 315,52	C
30/09/2020	3220100100007	FGTS		F.G.T.S do mes à pagar	1066	R\$ 315,52	D
30/09/2020	1110200200002	Banco Bradesco S/A		PRO LABORE	1067	R\$ 1.780,00	C
30/09/2020	2140100100002	Pro - labore a pagar		PRO LABORE	1067	R\$ 1.780,00	D
30/09/2020	1110200200002	Banco Bradesco S/A		SALARIOS	1068	R\$ 3.585,40	C
30/09/2020	2140100100001	Salarios e ordenados a pagar		SALARIOS	1068	R\$ 3.585,40	D
30/09/2020	2130100100015	Simplex à Pagar		SIMPLES A PAGAR	1069	R\$ 16.600,15	C
30/09/2020	4120100300006	SIMPLES		SIMPLES A PAGAR	1069	R\$ 16.600,15	D
30/09/2020	4110100100003	Venda de mercadorias no mercado interno		Valor nota fiscal 843 TRIB DE JUSTICA DO DF DOS TERRITORIOS	1070	R\$ 18.971,50	C
30/09/2020	1120100100001	Duplicatas a receber		Valor nota fiscal 843 TRIB DE JUSTICA DO DF DOS TERRITORIOS	1070	R\$ 18.971,50	D
30/09/2020	4110100100003	Venda de mercadorias no mercado interno		Valor nota fiscal 844 PREFEITURA MUNICIPAL DE VICOSA	1071	R\$ 1.250,00	C
30/09/2020	1120100100001	Duplicatas a receber		Valor nota fiscal 844 PREFEITURA MUNICIPAL DE VICOSA	1071	R\$ 1.250,00	D
30/09/2020	4110100100003	Venda de mercadorias no mercado interno		Valor nota fiscal 845 RP MACHADO COMERCIO DE PECAS PARA BARCOS	1072	R\$ 2.184,52	C
30/09/2020	1120100100001	Duplicatas a receber		Valor nota fiscal 845 RP MACHADO COMERCIO DE PECAS PARA BARCOS	1072	R\$ 2.184,52	D
30/09/2020	4110100100003	Venda de mercadorias no mercado interno		Valor nota fiscal 847 Flavio Pinheiro	1073	R\$ 178,40	C
30/09/2020	1120100100001	Duplicatas a receber		Valor nota fiscal 847 Flavio Pinheiro	1073	R\$ 178,40	D
30/09/2020	4110100100003	Venda de mercadorias no mercado interno		Valor nota fiscal 848 Mateus Vassao	1074	R\$ 69,80	C
30/09/2020	1120100100001	Duplicatas a receber		Valor nota fiscal 848 Mateus Vassao	1074	R\$ 69,80	D
30/09/2020	4110100100003	Venda de mercadorias no mercado interno		Valor nota fiscal 849 Alessandro Caetano	1075	R\$ 63,80	C
30/09/2020	1120100100001	Duplicatas a receber		Valor nota fiscal 849 Alessandro Caetano	1075	R\$ 63,80	D
02/10/2020	1120100100001	Duplicatas a receber		Recebimento no mes	1076	R\$ 1.607,93	C
02/10/2020	1110200200002	Banco Bradesco S/A		Recebimento no mes	1076	R\$ 1.607,93	D

LIVRO DIÁRIO

Entidade: DT OFFICE DISTRIBUIDOR DE ELETRONICOS EIRELI

Período da Escrituração: 01/01/2020 a 31/12/2020

CNPJ: 30.019.904/0001-20

Número de Ordem do Livro: 3

Período Selecionado: 01 de Janeiro de 2020 a 31 de Dezembro de 2020

Data	Nº da Conta	Nome da Conta	Centro de Custo	Histórico	Nº do Lançamento	Valor	D/C
02/10/2020	1120100100001	Duplicatas a receber		Recebimento no mes	1077	R\$ 297,95	C
02/10/2020	1110200200002	Banco Bradesco S/A		Recebimento no mes	1077	R\$ 297,95	D
02/10/2020	1120100100001	Duplicatas a receber		Recebimento no mes	1078	R\$ 297,95	C
02/10/2020	1110200200002	Banco Bradesco S/A		Recebimento no mes	1078	R\$ 297,95	D
02/10/2020	1120100100001	Duplicatas a receber		Recebimento no mes	1079	R\$ 65,80	C
02/10/2020	1110200200002	Banco Bradesco S/A		Recebimento no mes	1079	R\$ 65,80	D
02/10/2020	1120100100001	Duplicatas a receber		Recebimento no mes	1080	R\$ 69,80	C
02/10/2020	1110200200002	Banco Bradesco S/A		Recebimento no mes	1080	R\$ 69,80	D
02/10/2020	1120100100001	Duplicatas a receber		Recebimento no mes	1081	R\$ 74,95	C
02/10/2020	1110200200002	Banco Bradesco S/A		Recebimento no mes	1081	R\$ 74,95	D
02/10/2020	1120100100001	Duplicatas a receber		Recebimento no mes	1082	R\$ 70,80	C
02/10/2020	1110200200002	Banco Bradesco S/A		Recebimento no mes	1082	R\$ 70,80	D
02/10/2020	4110100100003	Venda de mercadorias no mercado interno		Valor nota fiscal 850 ELETRONICA MORATTI GOMES EIRELI	1083	R\$ 1.607,93	C
02/10/2020	1120100100001	Duplicatas a receber		Valor nota fiscal 850 ELETRONICA MORATTI GOMES EIRELI	1083	R\$ 1.607,93	D
02/10/2020	4110100100003	Venda de mercadorias no mercado interno		Valor nota fiscal 851 Izaelson Reis	1084	R\$ 297,95	C
02/10/2020	1120100100001	Duplicatas a receber		Valor nota fiscal 851 Izaelson Reis	1084	R\$ 297,95	D
02/10/2020	4110100100003	Venda de mercadorias no mercado interno		Valor nota fiscal 852 Wislen Dos Santos Soto	1085	R\$ 297,95	C
02/10/2020	1120100100001	Duplicatas a receber		Valor nota fiscal 852 Wislen Dos Santos Soto	1085	R\$ 297,95	D
02/10/2020	4110100100003	Venda de mercadorias no mercado interno		Valor nota fiscal 853 Fatima De Lima	1086	R\$ 65,80	C
02/10/2020	1120100100001	Duplicatas a receber		Valor nota fiscal 853 Fatima De Lima	1086	R\$ 65,80	D
02/10/2020	4110100100003	Venda de mercadorias no mercado interno		Valor nota fiscal 854 Matheus Rodegheri	1087	R\$ 69,80	C
02/10/2020	1120100100001	Duplicatas a receber		Valor nota fiscal 854 Matheus Rodegheri	1087	R\$ 69,80	D
02/10/2020	4110100100003	Venda de mercadorias no mercado interno		Valor nota fiscal 855 Ana Paula Meirelles	1088	R\$ 74,95	C
02/10/2020	1120100100001	Duplicatas a receber		Valor nota fiscal 855 Ana Paula Meirelles	1088	R\$ 74,95	D
02/10/2020	4110100100003	Venda de mercadorias no mercado interno		Valor nota fiscal 856 Emerson Roberto Gava	1089	R\$ 70,80	C
02/10/2020	1120100100001	Duplicatas a receber		Valor nota fiscal 856 Emerson Roberto Gava	1089	R\$ 70,80	D

LIVRO DIÁRIO

Entidade: DT OFFICE DISTRIBUIDOR DE ELETRONICOS EIRELI

Período da Escrituração: 01/01/2020 a 31/12/2020

CNPJ: 30.019.904/0001-20

Número de Ordem do Livro: 3

Período Selecionado: 01 de Janeiro de 2020 a 31 de Dezembro de 2020

Data	Nº da Conta	Nome da Conta	Centro de Custo	Histórico	Nº do Lançamento	Valor	D/C
05/10/2020	1120100100001	Duplicatas a receber		Recebimento no mes	1090	R\$ 72,80	C
05/10/2020	1110200200002	Banco Bradesco S/A		Recebimento no mes	1090	R\$ 72,80	D
05/10/2020	1120100100001	Duplicatas a receber		Recebimento no mes	1091	R\$ 54,95	C
05/10/2020	1110200200002	Banco Bradesco S/A		Recebimento no mes	1091	R\$ 54,95	D
05/10/2020	1120100100001	Duplicatas a receber		Recebimento no mes	1092	R\$ 240,00	C
05/10/2020	1110200200002	Banco Bradesco S/A		Recebimento no mes	1092	R\$ 240,00	D
05/10/2020	1120100100001	Duplicatas a receber		Recebimento no mes	1093	R\$ 1.042,00	C
05/10/2020	1110200200002	Banco Bradesco S/A		Recebimento no mes	1093	R\$ 1.042,00	D
05/10/2020	1120100100001	Duplicatas a receber		Recebimento no mes	1094	R\$ 2.500,32	C
05/10/2020	1110200200002	Banco Bradesco S/A		Recebimento no mes	1094	R\$ 2.500,32	D
05/10/2020	4110100100003	Venda de mercadorias no mercado interno		Valor nota fiscal 857 Lucas Santos Macedo	1095	R\$ 72,80	C
05/10/2020	1120100100001	Duplicatas a receber		Valor nota fiscal 857 Lucas Santos Macedo	1095	R\$ 72,80	D
05/10/2020	4110100100003	Venda de mercadorias no mercado interno		Valor nota fiscal 858 ana mara nunes correia	1096	R\$ 54,95	C
05/10/2020	1120100100001	Duplicatas a receber		Valor nota fiscal 858 ana mara nunes correia	1096	R\$ 54,95	D
05/10/2020	4110100100003	Venda de mercadorias no mercado interno		Valor nota fiscal 859 ALEX ALESSANDRO	1097	R\$ 240,00	C
05/10/2020	1120100100001	Duplicatas a receber		Valor nota fiscal 859 ALEX ALESSANDRO	1097	R\$ 240,00	D
05/10/2020	4110100100003	Venda de mercadorias no mercado interno		Valor nota fiscal 860 Luis Marsala-ME	1098	R\$ 1.042,00	C
05/10/2020	1120100100001	Duplicatas a receber		Valor nota fiscal 860 Luis Marsala-ME	1098	R\$ 1.042,00	D
05/10/2020	4110100100003	Venda de mercadorias no mercado interno		Valor nota fiscal 861 VIUDE & LUCIO INFRAESTRUTURA ELETRICA E TELECOMUNICACOES	1099	R\$ 2.500,32	C
05/10/2020	1120100100001	Duplicatas a receber		Valor nota fiscal 861 VIUDE & LUCIO INFRAESTRUTURA ELETRICA E TELECOMUNICACOES	1099	R\$ 2.500,32	D
06/10/2020	1120100100001	Duplicatas a receber		Recebimento no mes	1100	R\$ 2.500,00	C
06/10/2020	1110200200002	Banco Bradesco S/A		Recebimento no mes	1100	R\$ 2.500,00	D
06/10/2020	4110100100003	Venda de mercadorias no mercado interno		Valor nota fiscal 862 DEFENSORIA PUBLICA GERAL DO ESTADO	1101	R\$ 2.500,00	C
06/10/2020	1120100100001	Duplicatas a receber		Valor nota fiscal 862 DEFENSORIA PUBLICA GERAL DO ESTADO	1101	R\$ 2.500,00	D

LIVRO DIÁRIO

Entidade: DT OFFICE DISTRIBUIDOR DE ELETRONICOS EIRELI

Período da Escrituração: 01/01/2020 a 31/12/2020

CNPJ: 30.019.904/0001-20

Número de Ordem do Livro: 3

Período Selecionado: 01 de Janeiro de 2020 a 31 de Dezembro de 2020

Data	Nº da Conta	Nome da Conta	Centro de Custo	Histórico	Nº do Lançamento	Valor	D/C
07/10/2020	1120100100001	Duplicatas a receber		Recebimento no mes	1102	R\$ 495,18	C
07/10/2020	1110200200002	Banco Bradesco S/A		Recebimento no mes	1102	R\$ 495,18	D
07/10/2020	1120100100001	Duplicatas a receber		Recebimento no mes	1103	R\$ 2.552,25	C
07/10/2020	1110200200002	Banco Bradesco S/A		Recebimento no mes	1103	R\$ 2.552,25	D
07/10/2020	1120100100001	Duplicatas a receber		Recebimento no mes	1104	R\$ 2.776,56	C
07/10/2020	1110200200002	Banco Bradesco S/A		Recebimento no mes	1104	R\$ 2.776,56	D
07/10/2020	1120100100001	Duplicatas a receber		Recebimento no mes	1105	R\$ 330,77	C
07/10/2020	1110200200002	Banco Bradesco S/A		Recebimento no mes	1105	R\$ 330,77	D
07/10/2020	1120100100001	Duplicatas a receber		Recebimento no mes	1106	R\$ 45,65	C
07/10/2020	1110200200002	Banco Bradesco S/A		Recebimento no mes	1106	R\$ 45,65	D
07/10/2020	1120100100001	Duplicatas a receber		Recebimento no mes	1107	R\$ 330,77	C
07/10/2020	1110200200002	Banco Bradesco S/A		Recebimento no mes	1107	R\$ 330,77	D
07/10/2020	1120100100001	Duplicatas a receber		Recebimento no mes	1108	R\$ 103,85	C
07/10/2020	1110200200002	Banco Bradesco S/A		Recebimento no mes	1108	R\$ 103,85	D
07/10/2020	1110200200002	Banco Bradesco S/A		FGTS	1109	R\$ 315,52	C
07/10/2020	2140100200002	FGTS a recolher		FGTS	1109	R\$ 315,52	D
07/10/2020	1110200200002	Banco Bradesco S/A		INSS	1110	R\$ 575,32	C
07/10/2020	2140100200001	INSS a recolher		INSS	1110	R\$ 575,32	D
07/10/2020	4110100100003	Venda de mercadorias no mercado interno		Valor nota fiscal 863 REAL MAIS PAP E MATERIAIS TECNICOS LDTA	1111	R\$ 495,18	C
07/10/2020	1120100100001	Duplicatas a receber		Valor nota fiscal 863 REAL MAIS PAP E MATERIAIS TECNICOS LDTA	1111	R\$ 495,18	D
07/10/2020	4110100100003	Venda de mercadorias no mercado interno		Valor nota fiscal 864 JR SOLUCOES CORPORATIVAS LTDA	1112	R\$ 2.552,25	C
07/10/2020	1120100100001	Duplicatas a receber		Valor nota fiscal 864 JR SOLUCOES CORPORATIVAS LTDA	1112	R\$ 2.552,25	D
07/10/2020	4110100100003	Venda de mercadorias no mercado interno		Valor nota fiscal 865 BASE DE ADMINISTRACAO E APOIO DO CMP	1113	R\$ 2.776,56	C
07/10/2020	1120100100001	Duplicatas a receber		Valor nota fiscal 865 BASE DE ADMINISTRACAO E APOIO DO CMP	1113	R\$ 2.776,56	D
07/10/2020	4110100100003	Venda de mercadorias no mercado interno		Valor nota fiscal 866 THAILAN SANTANNA	1114	R\$ 330,77	C
07/10/2020	1120100100001	Duplicatas a receber		Valor nota fiscal 866 THAILAN SANTANNA	1114	R\$ 330,77	D

LIVRO DIÁRIO

Entidade: DT OFFICE DISTRIBUIDOR DE ELETRONICOS EIRELI

Período da Escrituração: 01/01/2020 a 31/12/2020

CNPJ: 30.019.904/0001-20

Número de Ordem do Livro: 3

Período Selecionado: 01 de Janeiro de 2020 a 31 de Dezembro de 2020

Data	Nº da Conta	Nome da Conta	Centro de Custo	Histórico	Nº do Lançamento	Valor	D/C
07/10/2020	4110100100003	Venda de mercadorias no mercado interno		Valor nota fiscal 867 Pedro Marques Nogueira	1115	R\$ 45,65	C
07/10/2020	1120100100001	Duplicatas a receber		Valor nota fiscal 867 Pedro Marques Nogueira	1115	R\$ 45,65	D
07/10/2020	4110100100003	Venda de mercadorias no mercado interno		Valor nota fiscal 868 Rafael Viana	1116	R\$ 330,77	C
07/10/2020	1120100100001	Duplicatas a receber		Valor nota fiscal 868 Rafael Viana	1116	R\$ 330,77	D
07/10/2020	4110100100003	Venda de mercadorias no mercado interno		Valor nota fiscal 869 Ana Maria Plantino Massaro	1117	R\$ 103,85	C
07/10/2020	1120100100001	Duplicatas a receber		Valor nota fiscal 869 Ana Maria Plantino Massaro	1117	R\$ 103,85	D
08/10/2020	1120100100001	Duplicatas a receber		Recebimento no mes	1118	R\$ 3.550,00	C
08/10/2020	1110200200002	Banco Bradesco S/A		Recebimento no mes	1118	R\$ 3.550,00	D
08/10/2020	4110100100003	Venda de mercadorias no mercado interno		Valor nota fiscal 870 INFOTEK COMERCIO DE IMPORTACAO E EXPORTACAO LTDA	1119	R\$ 3.550,00	C
08/10/2020	1120100100001	Duplicatas a receber		Valor nota fiscal 870 INFOTEK COMERCIO DE IMPORTACAO E EXPORTACAO LTDA	1119	R\$ 3.550,00	D
09/10/2020	1120100100001	Duplicatas a receber		Recebimento no mes	1120	R\$ 2.532,60	C
09/10/2020	1110200200002	Banco Bradesco S/A		Recebimento no mes	1120	R\$ 2.532,60	D
09/10/2020	1120100100001	Duplicatas a receber		Recebimento no mes	1121	R\$ 3.008,32	C
09/10/2020	1110200200002	Banco Bradesco S/A		Recebimento no mes	1121	R\$ 3.008,32	D
09/10/2020	1120100100001	Duplicatas a receber		Recebimento no mes	1122	R\$ 91,70	C
09/10/2020	1110200200002	Banco Bradesco S/A		Recebimento no mes	1122	R\$ 91,70	D
09/10/2020	1120100100001	Duplicatas a receber		Recebimento no mes	1123	R\$ 103,85	C
09/10/2020	1110200200002	Banco Bradesco S/A		Recebimento no mes	1123	R\$ 103,85	D
09/10/2020	1120100100001	Duplicatas a receber		Recebimento no mes	1124	R\$ 112,77	C
09/10/2020	1110200200002	Banco Bradesco S/A		Recebimento no mes	1124	R\$ 112,77	D
09/10/2020	1120100100001	Duplicatas a receber		Recebimento no mes	1125	R\$ 63,80	C
09/10/2020	1110200200002	Banco Bradesco S/A		Recebimento no mes	1125	R\$ 63,80	D
09/10/2020	1120100100001	Duplicatas a receber		Recebimento no mes	1126	R\$ 566,90	C
09/10/2020	1110200200002	Banco Bradesco S/A		Recebimento no mes	1126	R\$ 566,90	D
09/10/2020	1120100100001	Duplicatas a receber		Recebimento no mes	1127	R\$ 222,60	C
09/10/2020	1110200200002	Banco Bradesco S/A		Recebimento no mes	1127	R\$ 222,60	D

LIVRO DIÁRIO

Entidade: DT OFFICE DISTRIBUIDOR DE ELETRONICOS EIRELI

Período da Escrituração: 01/01/2020 a 31/12/2020

CNPJ: 30.019.904/0001-20

Número de Ordem do Livro: 3

Período Selecionado: 01 de Janeiro de 2020 a 31 de Dezembro de 2020

Data	Nº da Conta	Nome da Conta	Centro de Custo	Histórico	Nº do Lançamento	Valor	D/C
09/10/2020	1120100100001	Duplicatas a receber		Recebimento no mes	1128	R\$ 243,81	C
09/10/2020	1110200200002	Banco Bradesco S/A		Recebimento no mes	1128	R\$ 243,81	D
09/10/2020	4110100100003	Venda de mercadorias no mercado interno		Valor nota fiscal 871 TORRES CABRAL MATERIAIS CONSTRUCOES EIRELI - CD	1129	R\$ 2.532,60	C
09/10/2020	1120100100001	Duplicatas a receber		Valor nota fiscal 871 TORRES CABRAL MATERIAIS CONSTRUCOES EIRELI - CD	1129	R\$ 2.532,60	D
09/10/2020	4110100100003	Venda de mercadorias no mercado interno		Valor nota fiscal 872 ALMIR ROGERIO DA SILVA & CIA LTDA	1130	R\$ 3.008,32	C
09/10/2020	1120100100001	Duplicatas a receber		Valor nota fiscal 872 ALMIR ROGERIO DA SILVA & CIA LTDA	1130	R\$ 3.008,32	D
09/10/2020	4110100100003	Venda de mercadorias no mercado interno		Valor nota fiscal 873 ANTONIA SUELY MARINHO PEDROZO 08837448724	1131	R\$ 91,70	C
09/10/2020	1120100100001	Duplicatas a receber		Valor nota fiscal 873 ANTONIA SUELY MARINHO PEDROZO 08837448724	1131	R\$ 91,70	D
09/10/2020	4110100100003	Venda de mercadorias no mercado interno		Valor nota fiscal 874 Priscila Paloma Calciliani	1132	R\$ 103,85	C
09/10/2020	1120100100001	Duplicatas a receber		Valor nota fiscal 874 Priscila Paloma Calciliani	1132	R\$ 103,85	D
09/10/2020	4110100100003	Venda de mercadorias no mercado interno		Valor nota fiscal 875 Jeferson Leandro Landin	1133	R\$ 112,77	C
09/10/2020	1120100100001	Duplicatas a receber		Valor nota fiscal 875 Jeferson Leandro Landin	1133	R\$ 112,77	D
09/10/2020	4110100100003	Venda de mercadorias no mercado interno		Valor nota fiscal 876 Rafael Melo	1134	R\$ 63,80	C
09/10/2020	1120100100001	Duplicatas a receber		Valor nota fiscal 876 Rafael Melo	1134	R\$ 63,80	D
09/10/2020	4110100100003	Venda de mercadorias no mercado interno		Valor nota fiscal 877 Enrico Bassi	1135	R\$ 566,90	C
09/10/2020	1120100100001	Duplicatas a receber		Valor nota fiscal 877 Enrico Bassi	1135	R\$ 566,90	D
09/10/2020	4110100100003	Venda de mercadorias no mercado interno		Valor nota fiscal 878 Comercial Vedovati	1136	R\$ 222,60	C
09/10/2020	1120100100001	Duplicatas a receber		Valor nota fiscal 878 Comercial Vedovati	1136	R\$ 222,60	D
09/10/2020	4110100100003	Venda de mercadorias no mercado interno		Valor nota fiscal 879 Maral Brinquedos	1137	R\$ 243,81	C
09/10/2020	1120100100001	Duplicatas a receber		Valor nota fiscal 879 Maral Brinquedos	1137	R\$ 243,81	D
14/10/2020	1120100100001	Duplicatas a receber		Recebimento no mes	1138	R\$ 820,00	C
14/10/2020	1110200200002	Banco Bradesco S/A		Recebimento no mes	1138	R\$ 820,00	D
14/10/2020	1120100100001	Duplicatas a receber		Recebimento no mes	1139	R\$ 1.200,00	C
14/10/2020	1110200200002	Banco Bradesco S/A		Recebimento no mes	1139	R\$ 1.200,00	D

LIVRO DIÁRIO

Entidade: DT OFFICE DISTRIBUIDOR DE ELETRONICOS EIRELI

Período da Escrituração: 01/01/2020 a 31/12/2020

CNPJ: 30.019.904/0001-20

Número de Ordem do Livro: 3

Período Selecionado: 01 de Janeiro de 2020 a 31 de Dezembro de 2020

Data	Nº da Conta	Nome da Conta	Centro de Custo	Histórico	Nº do Lançamento	Valor	D/C
14/10/2020	1120100100001	Duplicatas a receber		Recebimento no mes	1140	R\$ 1.112,49	C
14/10/2020	1110200200002	Banco Bradesco S/A		Recebimento no mes	1140	R\$ 1.112,49	D
14/10/2020	1120100100001	Duplicatas a receber		Recebimento no mes	1141	R\$ 746,96	C
14/10/2020	1110200200002	Banco Bradesco S/A		Recebimento no mes	1141	R\$ 746,96	D
14/10/2020	1120100100001	Duplicatas a receber		Recebimento no mes	1142	R\$ 1.040,00	C
14/10/2020	1110200200002	Banco Bradesco S/A		Recebimento no mes	1142	R\$ 1.040,00	D
14/10/2020	1120100100001	Duplicatas a receber		Recebimento no mes	1143	R\$ 102,00	C
14/10/2020	1110200200002	Banco Bradesco S/A		Recebimento no mes	1143	R\$ 102,00	D
14/10/2020	4110100100003	Venda de mercadorias no mercado interno		Valor nota fiscal 880 PREFEITURA MUNICIPAL DE OSASCO	1144	R\$ 820,00	C
14/10/2020	1120100100001	Duplicatas a receber		Valor nota fiscal 880 PREFEITURA MUNICIPAL DE OSASCO	1144	R\$ 820,00	D
14/10/2020	4110100100003	Venda de mercadorias no mercado interno		Valor nota fiscal 881 PREFEITURA MUNICIPAL DE OSASCO	1145	R\$ 1.200,00	C
14/10/2020	1120100100001	Duplicatas a receber		Valor nota fiscal 881 PREFEITURA MUNICIPAL DE OSASCO	1145	R\$ 1.200,00	D
14/10/2020	4110100100003	Venda de mercadorias no mercado interno		Valor nota fiscal 882 IFSP CAMPUS S/O CARLOS	1146	R\$ 1.112,49	C
14/10/2020	1120100100001	Duplicatas a receber		Valor nota fiscal 882 IFSP CAMPUS S/O CARLOS	1146	R\$ 1.112,49	D
14/10/2020	4110100100003	Venda de mercadorias no mercado interno		Valor nota fiscal 884 UNIVERSIDADE ESTADUAL DE CIENCIAS DA SAUDE DE ALAGOAS - UNCI	1147	R\$ 746,96	C
14/10/2020	1120100100001	Duplicatas a receber		Valor nota fiscal 884 UNIVERSIDADE ESTADUAL DE CIENCIAS DA SAUDE DE ALAGOAS - UNCI	1147	R\$ 746,96	D
14/10/2020	4110100100003	Venda de mercadorias no mercado interno		Valor nota fiscal 885 FATIMA ELISABETE VALENTIM FRANCO	1148	R\$ 1.040,00	C
14/10/2020	1120100100001	Duplicatas a receber		Valor nota fiscal 885 FATIMA ELISABETE VALENTIM FRANCO	1148	R\$ 1.040,00	D
14/10/2020	4110100100003	Venda de mercadorias no mercado interno		Valor nota fiscal 886 LIEBHERR BRASIL INDUSTRIA E COMERCIO DE MAQUINAS E EQUIP. EI	1149	R\$ 102,00	C
14/10/2020	1120100100001	Duplicatas a receber		Valor nota fiscal 886 LIEBHERR BRASIL INDUSTRIA E COMERCIO DE MAQUINAS E EQUIP. EI	1149	R\$ 102,00	D
15/10/2020	1120100100001	Duplicatas a receber		Recebimento no mes	1150	R\$ 4.430,00	C
15/10/2020	1110200200002	Banco Bradesco S/A		Recebimento no mes	1150	R\$ 4.430,00	D

LIVRO DIÁRIO

Entidade: DT OFFICE DISTRIBUIDOR DE ELETRONICOS EIRELI

Período da Escrituração: 01/01/2020 a 31/12/2020

CNPJ: 30.019.904/0001-20

Número de Ordem do Livro: 3

Período Selecionado: 01 de Janeiro de 2020 a 31 de Dezembro de 2020

Data	Nº da Conta	Nome da Conta	Centro de Custo	Histórico	Nº do Lançamento	Valor	D/C
15/10/2020	1120100100001	Duplicatas a receber		Recebimento no mes	1151	R\$ 1.850,00	C
15/10/2020	1110200200002	Banco Bradesco S/A		Recebimento no mes	1151	R\$ 1.850,00	D
15/10/2020	1120100100001	Duplicatas a receber		Recebimento no mes	1152	R\$ 2.218,01	C
15/10/2020	1110200200002	Banco Bradesco S/A		Recebimento no mes	1152	R\$ 2.218,01	D
15/10/2020	4110100100003	Venda de mercadorias no mercado interno		Valor nota fiscal 887 A2P Info Eireli ME	1153	R\$ 4.430,00	C
15/10/2020	1120100100001	Duplicatas a receber		Valor nota fiscal 887 A2P Info Eireli ME	1153	R\$ 4.430,00	D
15/10/2020	4110100100003	Venda de mercadorias no mercado interno		Valor nota fiscal 888 MÍDIAS COMERCIO DE FERRAMENTAS LTDA	1154	R\$ 1.850,00	C
15/10/2020	1120100100001	Duplicatas a receber		Valor nota fiscal 888 MÍDIAS COMERCIO DE FERRAMENTAS LTDA	1154	R\$ 1.850,00	D
15/10/2020	4110100100003	Venda de mercadorias no mercado interno		Valor nota fiscal 889 Estacao das Antenas	1155	R\$ 2.218,01	C
15/10/2020	1120100100001	Duplicatas a receber		Valor nota fiscal 889 Estacao das Antenas	1155	R\$ 2.218,01	D
16/10/2020	1120100100001	Duplicatas a receber		Recebimento no mes	1156	R\$ 960,00	C
16/10/2020	1110200200002	Banco Bradesco S/A		Recebimento no mes	1156	R\$ 960,00	D
16/10/2020	1120100100001	Duplicatas a receber		Recebimento no mes	1157	R\$ 15.000,00	C
16/10/2020	1110200200002	Banco Bradesco S/A		Recebimento no mes	1157	R\$ 15.000,00	D
16/10/2020	4110100100003	Venda de mercadorias no mercado interno		Valor nota fiscal 890 REALLICE SOLUCOES INDUSTRIAIS EIRELLI	1158	R\$ 960,00	C
16/10/2020	1120100100001	Duplicatas a receber		Valor nota fiscal 890 REALLICE SOLUCOES INDUSTRIAIS EIRELLI	1158	R\$ 960,00	D
16/10/2020	4110100100003	Venda de mercadorias no mercado interno		Valor nota fiscal 891 PROCURADORIA DA REPUBLICA - PB	1159	R\$ 15.000,00	C
16/10/2020	1120100100001	Duplicatas a receber		Valor nota fiscal 891 PROCURADORIA DA REPUBLICA - PB	1159	R\$ 15.000,00	D
19/10/2020	1120100100001	Duplicatas a receber		Recebimento no mes	1160	R\$ 1.498,00	C
19/10/2020	1110200200002	Banco Bradesco S/A		Recebimento no mes	1160	R\$ 1.498,00	D
19/10/2020	1120100100001	Duplicatas a receber		Recebimento no mes	1161	R\$ 458,28	C
19/10/2020	1110200200002	Banco Bradesco S/A		Recebimento no mes	1161	R\$ 458,28	D
19/10/2020	1120100100001	Duplicatas a receber		Recebimento no mes	1162	R\$ 840,00	C
19/10/2020	1110200200002	Banco Bradesco S/A		Recebimento no mes	1162	R\$ 840,00	D
19/10/2020	1120100100001	Duplicatas a receber		Recebimento no mes	1163	R\$ 2.800,00	C
19/10/2020	1110200200002	Banco Bradesco S/A		Recebimento no mes	1163	R\$ 2.800,00	D

LIVRO DIÁRIO

Entidade: DT OFFICE DISTRIBUIDOR DE ELETRONICOS EIRELI

Período da Escrituração: 01/01/2020 a 31/12/2020

CNPJ: 30.019.904/0001-20

Número de Ordem do Livro: 3

Período Selecionado: 01 de Janeiro de 2020 a 31 de Dezembro de 2020

Data	Nº da Conta	Nome da Conta	Centro de Custo	Histórico	Nº do Lançamento	Valor	D/C
19/10/2020	4110100100003	Venda de mercadorias no mercado interno		Valor nota fiscal 892 Global Time Distribuidora de Electronicos e Informatica Eirel	1164	R\$ 1.498,00	C
19/10/2020	1120100100001	Duplicatas a receber		Valor nota fiscal 892 Global Time Distribuidora de Electronicos e Informatica Eirel	1164	R\$ 1.498,00	D
19/10/2020	4110100100003	Venda de mercadorias no mercado interno		Valor nota fiscal 893 Comercial Eletrica Sao Paulo Ltda	1165	R\$ 458,28	C
19/10/2020	1120100100001	Duplicatas a receber		Valor nota fiscal 893 Comercial Eletrica Sao Paulo Ltda	1165	R\$ 458,28	D
19/10/2020	4110100100003	Venda de mercadorias no mercado interno		Valor nota fiscal 894 Maxiligas Industria e Comercio de Metais Ltda	1166	R\$ 840,00	C
19/10/2020	1120100100001	Duplicatas a receber		Valor nota fiscal 894 Maxiligas Industria e Comercio de Metais Ltda	1166	R\$ 840,00	D
19/10/2020	4110100100003	Venda de mercadorias no mercado interno		Valor nota fiscal 895 Thor Manutencao Predial Ltda-ME	1167	R\$ 2.800,00	C
19/10/2020	1120100100001	Duplicatas a receber		Valor nota fiscal 895 Thor Manutencao Predial Ltda-ME	1167	R\$ 2.800,00	D
20/10/2020	1120100100001	Duplicatas a receber		Recebimento no mes	1168	R\$ 3.500,00	C
20/10/2020	1110200200002	Banco Bradesco S/A		Recebimento no mes	1168	R\$ 3.500,00	D
20/10/2020	1110200200002	Banco Bradesco S/A		561	1169	R\$ 24,38	C
20/10/2020	2140100100013	Irrf s/ folha à recolher		561	1169	R\$ 24,38	D
20/10/2020	1110200200002	Banco Bradesco S/A		DAS	1170	R\$ 16.600,15	C
20/10/2020	2130100100015	Simples à Pagar		DAS	1170	R\$ 16.600,15	D
20/10/2020	4110100100003	Venda de mercadorias no mercado interno		Valor nota fiscal 896 1TB Computers e Softwares Eireli	1171	R\$ 3.500,00	C
20/10/2020	1120100100001	Duplicatas a receber		Valor nota fiscal 896 1TB Computers e Softwares Eireli	1171	R\$ 3.500,00	D
21/10/2020	1120100100001	Duplicatas a receber		Recebimento no mes	1172	R\$ 1.804,30	C
21/10/2020	1110200200002	Banco Bradesco S/A		Recebimento no mes	1172	R\$ 1.804,30	D
21/10/2020	1120100100001	Duplicatas a receber		Recebimento no mes	1173	R\$ 21.450,00	C
21/10/2020	1110200200002	Banco Bradesco S/A		Recebimento no mes	1173	R\$ 21.450,00	D
21/10/2020	1120100100001	Duplicatas a receber		Recebimento no mes	1174	R\$ 4.500,00	C
21/10/2020	1110200200002	Banco Bradesco S/A		Recebimento no mes	1174	R\$ 4.500,00	D
21/10/2020	4110100100003	Venda de mercadorias no mercado interno		Valor nota fiscal 897 Jean Carlos Baldoria	1175	R\$ 1.804,30	C
21/10/2020	1120100100001	Duplicatas a receber		Valor nota fiscal 897 Jean Carlos Baldoria	1175	R\$ 1.804,30	D
21/10/2020	4110100100003	Venda de mercadorias no mercado interno		Valor nota fiscal 899 JERTRONIC	1176	R\$ 21.450,00	C
21/10/2020	1120100100001	Duplicatas a receber		Valor nota fiscal 899 JERTRONIC	1176	R\$ 21.450,00	D

LIVRO DIÁRIO

Entidade: DT OFFICE DISTRIBUIDOR DE ELETRONICOS EIRELI

Período da Escrituração: 01/01/2020 a 31/12/2020

CNPJ: 30.019.904/0001-20

Número de Ordem do Livro: 3

Período Selecionado: 01 de Janeiro de 2020 a 31 de Dezembro de 2020

Data	Nº da Conta	Nome da Conta	Centro de Custo	Histórico	Nº do Lançamento	Valor	D/C
21/10/2020	1120100100001	mercado interno		COMERCIO E REPRESENTACOES LTDA			
		Duplicatas a receber		Valor nota fiscal 899 JERTRONIC	1176	R\$ 21.450,00	D
21/10/2020	4110100100003	Venda de mercadorias no mercado interno		COMERCIO E REPRESENTACOES LTDA			
		Duplicatas a receber		Valor nota fiscal 900 58 BATALHAO DE INFANTARIA MOTORIZADO	1177	R\$ 4.500,00	C
21/10/2020	1120100100001	Duplicatas a receber		Valor nota fiscal 900 58 BATALHAO DE INFANTARIA MOTORIZADO	1177	R\$ 4.500,00	D
22/10/2020	1120100100001	Duplicatas a receber		Recebimento no mes	1178	R\$ 2.184,52	C
22/10/2020	1110200200002	Banco Bradesco S/A		Recebimento no mes	1178	R\$ 2.184,52	D
22/10/2020	1120100100001	Duplicatas a receber		Recebimento no mes	1179	R\$ 1.849,98	C
22/10/2020	1110200200002	Banco Bradesco S/A		Recebimento no mes	1179	R\$ 1.849,98	D
22/10/2020	4110100100003	Venda de mercadorias no mercado interno		Valor nota fiscal 901 RP MACHADO			
		Duplicatas a receber		COMERCIO DE PECAS PARA BARCOS	1180	R\$ 2.184,52	C
22/10/2020	1120100100001	Duplicatas a receber		Valor nota fiscal 901 RP MACHADO	1180	R\$ 2.184,52	D
22/10/2020	4110100100003	Venda de mercadorias no mercado interno		Valor nota fiscal 902 EMBRAPA CENTRO N DE PESQUISA DE ALM TERRIT			
		Duplicatas a receber		Valor nota fiscal 902 EMBRAPA CENTRO N DE PESQUISA DE ALM TERRIT	1181	R\$ 1.849,98	C
22/10/2020	1120100100001	Duplicatas a receber		Recebimento no mes	1181	R\$ 1.849,98	D
23/10/2020	1120100100001	Duplicatas a receber		Recebimento no mes	1182	R\$ 971,81	C
23/10/2020	1110200200002	Banco Bradesco S/A		Recebimento no mes	1182	R\$ 971,81	D
23/10/2020	1120100100001	Duplicatas a receber		Recebimento no mes	1183	R\$ 1.039,20	C
23/10/2020	1110200200002	Banco Bradesco S/A		Recebimento no mes	1183	R\$ 1.039,20	D
23/10/2020	1120100100001	Duplicatas a receber		Recebimento no mes	1184	R\$ 2.104,70	C
23/10/2020	1110200200002	Banco Bradesco S/A		Recebimento no mes	1184	R\$ 2.104,70	D
23/10/2020	1120100100001	Duplicatas a receber		Recebimento no mes	1185	R\$ 3.290,00	C
23/10/2020	1110200200002	Banco Bradesco S/A		Recebimento no mes	1185	R\$ 3.290,00	D
23/10/2020	4110100100003	Venda de mercadorias no mercado interno		Valor nota fiscal 903 CAMARA MUNICIPAL DE SUZANO			
		Duplicatas a receber		Valor nota fiscal 903 CAMARA MUNICIPAL DE SUZANO	1186	R\$ 971,81	C
23/10/2020	1120100100001	Duplicatas a receber		Valor nota fiscal 903 CAMARA MUNICIPAL DE SUZANO	1186	R\$ 971,81	D
23/10/2020	4110100100003	Venda de mercadorias no mercado interno		Valor nota fiscal 904 Independencia Empreendimentos e Participacoes Ltda			
		Duplicatas a receber		Valor nota fiscal 904 Independencia Empreendimentos e Participacoes Ltda	1187	R\$ 1.039,20	C
23/10/2020	1120100100001	Duplicatas a receber		Valor nota fiscal 904 Independencia Empreendimentos e Participacoes Ltda	1187	R\$ 1.039,20	D
23/10/2020	4110100100003	Venda de mercadorias no mercado interno		Valor nota fiscal 905 JR SOLUCOES			
		Duplicatas a receber		Valor nota fiscal 905 JR SOLUCOES	1188	R\$ 2.104,70	C
23/10/2020	1120100100001	Duplicatas a receber		Valor nota fiscal 905 JR SOLUCOES	1188	R\$ 2.104,70	D

LIVRO DIÁRIO

Entidade: DT OFFICE DISTRIBUIDOR DE ELETRONICOS EIRELI

Período da Escrituração: 01/01/2020 a 31/12/2020

CNPJ: 30.019.904/0001-20

Número de Ordem do Livro: 3

Período Selecionado: 01 de Janeiro de 2020 a 31 de Dezembro de 2020

Data	Nº da Conta	Nome da Conta	Centro de Custo	Histórico	Nº do Lançamento	Valor	D/C
23/10/2020	1120100100001	mercado interno		CORPORATIVAS LTDA			
23/10/2020	4110100100003	Duplicatas a receber Venda de mercadorias no mercado interno		Valor nota fiscal 905 JR SOLUCOES CORPORATIVAS LTDA	1188	R\$ 2.104,70	D
23/10/2020	1120100100001	Duplicatas a receber		Valor nota fiscal 906 CENTRAL DE SUPRIMENTOS INDUSTRIAIS LTDA	1189	R\$ 3.290,00	C
26/10/2020	1120100100001	Duplicatas a receber		Valor nota fiscal 906 CENTRAL DE SUPRIMENTOS INDUSTRIAIS LTDA	1189	R\$ 3.290,00	D
26/10/2020	1110200200002	Duplicatas a receber		Recebimento no mes	1190	R\$ 1.039,20	C
26/10/2020	1110200200002	Banco Bradesco S/A		Recebimento no mes	1190	R\$ 1.039,20	D
26/10/2020	4110100100003	Venda de mercadorias no mercado interno		Valor nota fiscal 907 Associacao Comercial de Sao Paulo	1191	R\$ 1.039,20	C
26/10/2020	1120100100001	Duplicatas a receber		Valor nota fiscal 907 Associacao Comercial de Sao Paulo	1191	R\$ 1.039,20	D
28/10/2020	1120100100001	Duplicatas a receber		Recebimento no mes	1192	R\$ 874,20	C
28/10/2020	1110200200002	Banco Bradesco S/A		Recebimento no mes	1192	R\$ 874,20	D
28/10/2020	1120100100001	Duplicatas a receber		Recebimento no mes	1193	R\$ 1.502,54	C
28/10/2020	1110200200002	Banco Bradesco S/A		Recebimento no mes	1193	R\$ 1.502,54	D
28/10/2020	1120100100001	Duplicatas a receber		Recebimento no mes	1194	R\$ 1.215,00	C
28/10/2020	1110200200002	Banco Bradesco S/A		Recebimento no mes	1194	R\$ 1.215,00	D
28/10/2020	4110100100003	Venda de mercadorias no mercado interno		Valor nota fiscal 909 VANIA TSARBOPOULOS GRAZIANI	1195	R\$ 874,20	C
28/10/2020	1120100100001	Duplicatas a receber		Valor nota fiscal 909 VANIA TSARBOPOULOS GRAZIANI	1195	R\$ 874,20	D
28/10/2020	4110100100003	Venda de mercadorias no mercado interno		Valor nota fiscal 910 MUNICIPIO DE SANTOS	1196	R\$ 1.502,54	C
28/10/2020	1120100100001	Duplicatas a receber		Valor nota fiscal 910 MUNICIPIO DE SANTOS	1196	R\$ 1.502,54	D
28/10/2020	4110100100003	Venda de mercadorias no mercado interno		Valor nota fiscal 911 FATIMA ELISABETE VALENTIM FRANCO	1197	R\$ 1.215,00	C
28/10/2020	1120100100001	Duplicatas a receber		Valor nota fiscal 911 FATIMA ELISABETE VALENTIM FRANCO	1197	R\$ 1.215,00	D
29/10/2020	1120100100001	Duplicatas a receber		Recebimento no mes	1198	R\$ 735,00	C
29/10/2020	1110200200002	Banco Bradesco S/A		Recebimento no mes	1198	R\$ 735,00	D
29/10/2020	1120100100001	Duplicatas a receber		Recebimento no mes	1199	R\$ 315,10	C
29/10/2020	1110200200002	Banco Bradesco S/A		Recebimento no mes	1199	R\$ 315,10	D
29/10/2020	4110100100003	Venda de mercadorias no		Valor nota fiscal 912 MUNICIPIO DE SANTOS	1200	R\$ 735,00	C

LIVRO DIÁRIO

Entidade: DT OFFICE DISTRIBUIDOR DE ELETRONICOS EIRELI

Período da Escrituração: 01/01/2020 a 31/12/2020

CNPJ: 30.019.904/0001-20

Número de Ordem do Livro: 3

Período Selecionado: 01 de Janeiro de 2020 a 31 de Dezembro de 2020

Data	Nº da Conta	Nome da Conta	Centro de Custo	Histórico	Nº do Lançamento	Valor	D/C
		mercado interno					
29/10/2020	1120100100001	Duplicatas a receber		Valor nota fiscal 912 MUNICIPIO DE SANTOS	1200	R\$ 735,00	D
29/10/2020	4110100100003	Venda de mercadorias no mercado interno		Valor nota fiscal 913 SESI ESCOLA PADRE AZARIAS SOBREIRA	1201	R\$ 315,10	C
29/10/2020	1120100100001	Duplicatas a receber		Valor nota fiscal 913 SESI ESCOLA PADRE AZARIAS SOBREIRA	1201	R\$ 315,10	D
31/10/2020	2140100100001	Salarios e ordenados a pagar		Valor à pagar conf folha mes	1202	R\$ 3.944,00	C
31/10/2020	3220100100001	Salarios e ordenados		Valor à pagar conf folha mes	1202	R\$ 3.944,00	D
31/10/2020	2140100100001	Salarios e ordenados a pagar		Folha do mes à pagar	1203	R\$ 35,55	C
31/10/2020	3220100100001	Salarios e ordenados		Folha do mes à pagar	1203	R\$ 35,55	D
31/10/2020	2140100200001	INSS a recolher		Desconto s/ folha	1204	R\$ 355,32	C
31/10/2020	2140100100001	Salarios e ordenados a pagar		Desconto s/ folha	1204	R\$ 355,32	D
31/10/2020	2140100100013	Irrf s/ folha à recolher		Desconto s/ folha	1205	R\$ 38,46	C
31/10/2020	2140100100001	Salarios e ordenados a pagar		Desconto s/ folha	1205	R\$ 38,46	D
31/10/2020	3220100100001	Salarios e ordenados		Desconto s/ folha	1206	R\$ 50,00	C
31/10/2020	2140100100001	Salarios e ordenados a pagar		Desconto s/ folha	1206	R\$ 50,00	D
31/10/2020	2140100100001	Salarios e ordenados a pagar		Valor à pagar conf folha mes Feriado	1207	R\$ 177,75	C
31/10/2020	3220100100001	Salarios e ordenados		Valor à pagar conf folha mes Feriado	1207	R\$ 177,75	D
31/10/2020	2140100100002	Pro - labore a pagar		Pró-Labore à pagar sócio	1208	R\$ 2.000,00	C
31/10/2020	3220100100002	Pro - labore		Pró-Labore à pagar sócio	1208	R\$ 2.000,00	D
31/10/2020	2140100200001	INSS a recolher		Desconto s/ folha	1209	R\$ 220,00	C
31/10/2020	2140100100002	Pro - labore a pagar		Desconto s/ folha	1209	R\$ 220,00	D
31/10/2020	2140100200002	FGTS a recolher		F.G.T.S do mes à pagar	1210	R\$ 328,58	C
31/10/2020	3220100100007	FGTS		F.G.T.S do mes à pagar	1210	R\$ 328,58	D
31/10/2020	1110200200002	Banco Bradesco S/A		PRO LABORE	1211	R\$ 1.780,00	C
31/10/2020	2140100100002	Pro - labore a pagar		PRO LABORE	1211	R\$ 1.780,00	D
31/10/2020	1110200200002	Banco Bradesco S/A		SALARIOS	1212	R\$ 3.713,52	C
31/10/2020	2140100100001	Salarios e ordenados a pagar		SALARIOS	1212	R\$ 3.713,52	D
31/10/2020	2130100100015	Simplex à Pagar		SIMPLES A PAGAR	1213	R\$ 8.606,80	C
31/10/2020	4120100300006	SIMPLES		SIMPLES A PAGAR	1213	R\$ 8.606,80	D

LIVRO DIÁRIO

Entidade: DT OFFICE DISTRIBUIDOR DE ELETRONICOS EIRELI

Período da Escrituração: 01/01/2020 a 31/12/2020

CNPJ: 30.019.904/0001-20

Número de Ordem do Livro: 3

Período Selecionado: 01 de Janeiro de 2020 a 31 de Dezembro de 2020

Data	Nº da Conta	Nome da Conta	Centro de Custo	Histórico	Nº do Lançamento	Valor	D/C
03/11/2020	1120100100001	Duplicatas a receber		Recebimento no mes	1214	R\$ 5.022,00	C
03/11/2020	1110200200002	Banco Bradesco S/A		Recebimento no mes	1214	R\$ 5.022,00	D
03/11/2020	1120100100001	Duplicatas a receber		Recebimento no mes	1215	R\$ 2.297,17	C
03/11/2020	1110200200002	Banco Bradesco S/A		Recebimento no mes	1215	R\$ 2.297,17	D
03/11/2020	1120100100001	Duplicatas a receber		Recebimento no mes	1216	R\$ 1.973,56	C
03/11/2020	1110200200002	Banco Bradesco S/A		Recebimento no mes	1216	R\$ 1.973,56	D
03/11/2020	1120100100001	Duplicatas a receber		Recebimento no mes	1217	R\$ 2.511,00	C
03/11/2020	1110200200002	Banco Bradesco S/A		Recebimento no mes	1217	R\$ 2.511,00	D
03/11/2020	1120100100001	Duplicatas a receber		Recebimento no mes	1218	R\$ 2.070,72	C
03/11/2020	1110200200002	Banco Bradesco S/A		Recebimento no mes	1218	R\$ 2.070,72	D
03/11/2020	4110100100003	Venda de mercadorias no mercado interno		Valor nota fiscal 914 Thor Manutencao Predial Ltda-ME	1219	R\$ 5.022,00	C
03/11/2020	1120100100001	Duplicatas a receber		Valor nota fiscal 914 Thor Manutencao Predial Ltda-ME	1219	R\$ 5.022,00	D
03/11/2020	4110100100003	Venda de mercadorias no mercado interno		Valor nota fiscal 915 SENAT SERVICO NACIONAL DE APRENDIZAGEM DO TRANSPORTE	1220	R\$ 2.297,17	C
03/11/2020	1120100100001	Duplicatas a receber		Valor nota fiscal 915 SENAT SERVICO NACIONAL DE APRENDIZAGEM DO TRANSPORTE	1220	R\$ 2.297,17	D
03/11/2020	4110100100003	Venda de mercadorias no mercado interno		Valor nota fiscal 916 MAXEL MATERIAIS ELETRICOS LTDA	1221	R\$ 1.973,56	C
03/11/2020	1120100100001	Duplicatas a receber		Valor nota fiscal 916 MAXEL MATERIAIS ELETRICOS LTDA	1221	R\$ 1.973,56	D
03/11/2020	4110100100003	Venda de mercadorias no mercado interno		Valor nota fiscal 917 GRUPAMENTO DE APOIO DE ANAPOLIS	1222	R\$ 2.511,00	C
03/11/2020	1120100100001	Duplicatas a receber		Valor nota fiscal 917 GRUPAMENTO DE APOIO DE ANAPOLIS	1222	R\$ 2.511,00	D
03/11/2020	4110100100003	Venda de mercadorias no mercado interno		Valor nota fiscal 918 STEPHANIE SOUZA DA SILVA	1223	R\$ 2.070,72	C
03/11/2020	1120100100001	Duplicatas a receber		Valor nota fiscal 918 STEPHANIE SOUZA DA SILVA	1223	R\$ 2.070,72	D
05/11/2020	1120100100001	Duplicatas a receber		Recebimento no mes	1224	R\$ 1.841,50	C
05/11/2020	1110200200002	Banco Bradesco S/A		Recebimento no mes	1224	R\$ 1.841,50	D
05/11/2020	1120100100001	Duplicatas a receber		Recebimento no mes	1225	R\$ 1.143,90	C
05/11/2020	1110200200002	Banco Bradesco S/A		Recebimento no mes	1225	R\$ 1.143,90	D

LIVRO DIÁRIO

Entidade: DT OFFICE DISTRIBUIDOR DE ELETRONICOS EIRELI

Período da Escrituração: 01/01/2020 a 31/12/2020

CNPJ: 30.019.904/0001-20

Número de Ordem do Livro: 3

Período Selecionado: 01 de Janeiro de 2020 a 31 de Dezembro de 2020

Data	Nº da Conta	Nome da Conta	Centro de Custo	Histórico	Nº do Lançamento	Valor	D/C
05/11/2020	4110100100003	Venda de mercadorias no mercado interno		Valor nota fiscal 919 BIG SOUND PILAR DO SUL LTDA	1226	R\$ 1.841,50	C
05/11/2020	1120100100001	Duplicatas a receber		Valor nota fiscal 919 BIG SOUND PILAR DO SUL LTDA	1226	R\$ 1.841,50	D
05/11/2020	4110100100003	Venda de mercadorias no mercado interno		Valor nota fiscal 920 EMPRESA BRASILEIRA DE PESQUISA AGROPECUARIA	1227	R\$ 1.143,90	C
05/11/2020	1120100100001	Duplicatas a receber		Valor nota fiscal 920 EMPRESA BRASILEIRA DE PESQUISA AGROPECUARIA	1227	R\$ 1.143,90	D
06/11/2020	1120100100001	Duplicatas a receber		Recebimento no mes	1228	R\$ 3.373,82	C
06/11/2020	1110200200002	Banco Bradesco S/A		Recebimento no mes	1228	R\$ 3.373,82	D
06/11/2020	4110100100003	Venda de mercadorias no mercado interno		Valor nota fiscal 921 Estacao das Antenas	1229	R\$ 3.373,82	C
06/11/2020	1120100100001	Duplicatas a receber		Valor nota fiscal 921 Estacao das Antenas	1229	R\$ 3.373,82	D
07/11/2020	1110200200002	Banco Bradesco S/A		FGTS	1230	R\$ 328,58	C
07/11/2020	2140100200002	FGTS a recolher		FGTS	1230	R\$ 328,58	D
09/11/2020	1120100100001	Duplicatas a receber		Recebimento no mes	1231	R\$ 2.279,90	C
09/11/2020	1110200200002	Banco Bradesco S/A		Recebimento no mes	1231	R\$ 2.279,90	D
09/11/2020	1120100100001	Duplicatas a receber		Recebimento no mes	1232	R\$ 75,90	C
09/11/2020	1110200200002	Banco Bradesco S/A		Recebimento no mes	1232	R\$ 75,90	D
09/11/2020	1120100100001	Duplicatas a receber		Recebimento no mes	1233	R\$ 75,90	C
09/11/2020	1110200200002	Banco Bradesco S/A		Recebimento no mes	1233	R\$ 75,90	D
09/11/2020	1120100100001	Duplicatas a receber		Recebimento no mes	1234	R\$ 1.095,00	C
09/11/2020	1110200200002	Banco Bradesco S/A		Recebimento no mes	1234	R\$ 1.095,00	D
09/11/2020	1120100100001	Duplicatas a receber		Recebimento no mes	1235	R\$ 107,58	C
09/11/2020	1110200200002	Banco Bradesco S/A		Recebimento no mes	1235	R\$ 107,58	D
09/11/2020	1120100100001	Duplicatas a receber		Recebimento no mes	1236	R\$ 309,35	C
09/11/2020	1110200200002	Banco Bradesco S/A		Recebimento no mes	1236	R\$ 309,35	D
09/11/2020	1120100100001	Duplicatas a receber		Recebimento no mes	1237	R\$ 101,90	C
09/11/2020	1110200200002	Banco Bradesco S/A		Recebimento no mes	1237	R\$ 101,90	D
09/11/2020	4110100100003	Venda de mercadorias no mercado interno		Valor nota fiscal 922 Cleymar Medeiros Ramos	1238	R\$ 2.279,90	C
09/11/2020	1120100100001	Duplicatas a receber		Valor nota fiscal 922 Cleymar Medeiros Ramos	1238	R\$ 2.279,90	D

LIVRO DIÁRIO

Entidade: DT OFFICE DISTRIBUIDOR DE ELETRONICOS EIRELI

Período da Escrituração: 01/01/2020 a 31/12/2020

CNPJ: 30.019.904/0001-20

Número de Ordem do Livro: 3

Período Selecionado: 01 de Janeiro de 2020 a 31 de Dezembro de 2020

Data	Nº da Conta	Nome da Conta	Centro de Custo	Histórico	Nº do Lançamento	Valor	D/C
09/11/2020	4110100100003	Venda de mercadorias no mercado interno		Valor nota fiscal 923 Edvanildo David	1239	R\$ 75,90	C
09/11/2020	1120100100001	Duplicatas a receber		Valor nota fiscal 923 Edvanildo David	1239	R\$ 75,90	D
09/11/2020	4110100100003	Venda de mercadorias no mercado interno		Valor nota fiscal 924 Maico Cezar Bruder	1240	R\$ 75,90	C
09/11/2020	1120100100001	Duplicatas a receber		Valor nota fiscal 924 Maico Cezar Bruder	1240	R\$ 75,90	D
09/11/2020	4110100100003	Venda de mercadorias no mercado interno		Valor nota fiscal 925 Marian Tenorio	1241	R\$ 1.095,00	C
09/11/2020	1120100100001	Duplicatas a receber		Valor nota fiscal 925 Marian Tenorio	1241	R\$ 1.095,00	D
09/11/2020	4110100100003	Venda de mercadorias no mercado interno		Valor nota fiscal 926 Luzenildo Martins Dos Reis Martins	1242	R\$ 107,58	C
09/11/2020	1120100100001	Duplicatas a receber		Valor nota fiscal 926 Luzenildo Martins Dos Reis Martins	1242	R\$ 107,58	D
09/11/2020	4110100100003	Venda de mercadorias no mercado interno		Valor nota fiscal 927 Cream Color Industria e Comercio de Sorvetes e Embalagens	1243	R\$ 309,35	C
09/11/2020	1120100100001	Duplicatas a receber		Valor nota fiscal 927 Cream Color Industria e Comercio de Sorvetes e Embalagens	1243	R\$ 309,35	D
09/11/2020	4110100100003	Venda de mercadorias no mercado interno		Valor nota fiscal 928 Kledeson Araujo Nascimento	1244	R\$ 101,90	C
09/11/2020	1120100100001	Duplicatas a receber		Valor nota fiscal 928 Kledeson Araujo Nascimento	1244	R\$ 101,90	D
10/11/2020	1120100100001	Duplicatas a receber		Recebimento no mes	1245	R\$ 1.353,20	C
10/11/2020	1110200200002	Banco Bradesco S/A		Recebimento no mes	1245	R\$ 1.353,20	D
10/11/2020	1120100100001	Duplicatas a receber		Recebimento no mes	1246	R\$ 147,20	C
10/11/2020	1110200200002	Banco Bradesco S/A		Recebimento no mes	1246	R\$ 147,20	D
10/11/2020	1120100100001	Duplicatas a receber		Recebimento no mes	1247	R\$ 1.370,00	C
10/11/2020	1110200200002	Banco Bradesco S/A		Recebimento no mes	1247	R\$ 1.370,00	D
10/11/2020	4110100100003	Venda de mercadorias no mercado interno		Valor nota fiscal 929 NOVA EVEREST SUP IND EIRELI	1248	R\$ 1.353,20	C
10/11/2020	1120100100001	Duplicatas a receber		Valor nota fiscal 929 NOVA EVEREST SUP IND EIRELI	1248	R\$ 1.353,20	D
10/11/2020	4110100100003	Venda de mercadorias no mercado interno		Valor nota fiscal 930 Leticia Costa Neves Ltda ME	1249	R\$ 147,20	C
10/11/2020	1120100100001	Duplicatas a receber		Valor nota fiscal 930 Leticia Costa Neves Ltda ME	1249	R\$ 147,20	D
10/11/2020	4110100100003	Venda de mercadorias no mercado interno		Valor nota fiscal 931 12 Grupos de Artilharia de Campanha	1250	R\$ 1.370,00	C
10/11/2020	1120100100001	Duplicatas a receber		Valor nota fiscal 931 12 Grupos de Artilharia	1250	R\$ 1.370,00	D

LIVRO DIÁRIO

Entidade: DT OFFICE DISTRIBUIDOR DE ELETRONICOS EIRELI

Período da Escrituração: 01/01/2020 a 31/12/2020

CNPJ: 30.019.904/0001-20

Número de Ordem do Livro: 3

Período Selecionado: 01 de Janeiro de 2020 a 31 de Dezembro de 2020

Data	Nº da Conta	Nome da Conta	Centro de Custo	Histórico	Nº do Lançamento	Valor	D/C
11/11/2020	1120100100001	Duplicatas a receber		de Campanha	1251	R\$ 337,84	C
11/11/2020	1110200200002	Banco Bradesco S/A		Recebimento no mes	1251	R\$ 337,84	D
11/11/2020	1120100100001	Duplicatas a receber		Recebimento no mes	1252	R\$ 4.250,00	C
11/11/2020	1110200200002	Banco Bradesco S/A		Recebimento no mes	1252	R\$ 4.250,00	D
11/11/2020	1120100100001	Duplicatas a receber		Recebimento no mes	1253	R\$ 16.240,00	C
11/11/2020	1110200200002	Banco Bradesco S/A		Recebimento no mes	1253	R\$ 16.240,00	D
11/11/2020	4110100100003	Venda de mercadorias no mercado interno		Valor nota fiscal 932 JST ELETRO-ELETRONICOS EIRELI	1254	R\$ 337,84	C
11/11/2020	1120100100001	Duplicatas a receber		Valor nota fiscal 932 JST ELETRO-ELETRONICOS EIRELI	1254	R\$ 337,84	D
11/11/2020	4110100100003	Venda de mercadorias no mercado interno		Valor nota fiscal 933 LEANDRO CUNHA DE OLIVEIRA 08962145758	1255	R\$ 4.250,00	C
11/11/2020	1120100100001	Duplicatas a receber		Valor nota fiscal 933 LEANDRO CUNHA DE OLIVEIRA 08962145758	1255	R\$ 4.250,00	D
11/11/2020	4110100100003	Venda de mercadorias no mercado interno		Valor nota fiscal 934 BRUNA COMERCIO DE LUSTRES E ILUMINACAO EIRELI	1256	R\$ 16.240,00	C
11/11/2020	1120100100001	Duplicatas a receber		Valor nota fiscal 934 BRUNA COMERCIO DE LUSTRES E ILUMINACAO EIRELI	1256	R\$ 16.240,00	D
12/11/2020	1110200200002	Banco Bradesco S/A		CONTABILIDADE	1257	R\$ 570,00	C
12/11/2020	3220100400008	Assessoria Contabil		CONTABILIDADE	1257	R\$ 570,00	D
13/11/2020	1120100100001	Duplicatas a receber		Recebimento no mes	1258	R\$ 6.650,00	C
13/11/2020	1110200200002	Banco Bradesco S/A		Recebimento no mes	1258	R\$ 6.650,00	D
13/11/2020	1120100100001	Duplicatas a receber		Recebimento no mes	1259	R\$ 6.412,60	C
13/11/2020	1110200200002	Banco Bradesco S/A		Recebimento no mes	1259	R\$ 6.412,60	D
13/11/2020	1120100100001	Duplicatas a receber		Recebimento no mes	1260	R\$ 1.257,00	C
13/11/2020	1110200200002	Banco Bradesco S/A		Recebimento no mes	1260	R\$ 1.257,00	D
13/11/2020	4110100100003	Venda de mercadorias no mercado interno		Valor nota fiscal 935 COOPERATIVA DE CREDITO CREDIMOTA	1261	R\$ 6.650,00	C
13/11/2020	1120100100001	Duplicatas a receber		Valor nota fiscal 935 COOPERATIVA DE CREDITO CREDIMOTA	1261	R\$ 6.650,00	D
13/11/2020	4110100100003	Venda de mercadorias no mercado interno		Valor nota fiscal 936 Eletrica Araujo Catanduva Ltda	1262	R\$ 6.412,60	C
13/11/2020	1120100100001	Duplicatas a receber		Valor nota fiscal 936 Eletrica Araujo Catanduva Ltda	1262	R\$ 6.412,60	D

LIVRO DIÁRIO

Entidade: DT OFFICE DISTRIBUIDOR DE ELETRONICOS EIRELI

Período da Escrituração: 01/01/2020 a 31/12/2020

CNPJ: 30.019.904/0001-20

Número de Ordem do Livro: 3

Período Selecionado: 01 de Janeiro de 2020 a 31 de Dezembro de 2020

Data	Nº da Conta	Nome da Conta	Centro de Custo	Histórico	Nº do Lançamento	Valor	D/C
13/11/2020	4110100100003	Venda de mercadorias no mercado interno		Valor nota fiscal 937 Estacao das Antenas	1263	R\$ 1.257,00	C
13/11/2020	1120100100001	Duplicatas a receber		Valor nota fiscal 937 Estacao das Antenas	1263	R\$ 1.257,00	D
16/11/2020	1120100100001	Duplicatas a receber		Recebimento no mes	1264	R\$ 5.600,00	C
16/11/2020	1110200200002	Banco Bradesco S/A		Recebimento no mes	1264	R\$ 5.600,00	D
16/11/2020	1120100100001	Duplicatas a receber		Recebimento no mes	1265	R\$ 1.995,30	C
16/11/2020	1110200200002	Banco Bradesco S/A		Recebimento no mes	1265	R\$ 1.995,30	D
16/11/2020	1120100100001	Duplicatas a receber		Recebimento no mes	1266	R\$ 5.963,00	C
16/11/2020	1110200200002	Banco Bradesco S/A		Recebimento no mes	1266	R\$ 5.963,00	D
16/11/2020	1120100100001	Duplicatas a receber		Recebimento no mes	1267	R\$ 4.650,00	C
16/11/2020	1110200200002	Banco Bradesco S/A		Recebimento no mes	1267	R\$ 4.650,00	D
16/11/2020	4110100100003	Venda de mercadorias no mercado interno		Valor nota fiscal 938 1TB Computers e Softwares Eireli	1268	R\$ 5.600,00	C
16/11/2020	1120100100001	Duplicatas a receber		Valor nota fiscal 938 1TB Computers e Softwares Eireli	1268	R\$ 5.600,00	D
16/11/2020	4110100100003	Venda de mercadorias no mercado interno		Valor nota fiscal 939 JR SOLUCOES CORPORATIVAS LTDA	1269	R\$ 1.995,30	C
16/11/2020	1120100100001	Duplicatas a receber		Valor nota fiscal 939 JR SOLUCOES CORPORATIVAS LTDA	1269	R\$ 1.995,30	D
16/11/2020	4110100100003	Venda de mercadorias no mercado interno		Valor nota fiscal 940 INFINITTO DESIGN PRODUTOS PROMOCIONAIS EIRELI	1270	R\$ 5.963,00	C
16/11/2020	1120100100001	Duplicatas a receber		Valor nota fiscal 940 INFINITTO DESIGN PRODUTOS PROMOCIONAIS EIRELI	1270	R\$ 5.963,00	D
16/11/2020	4110100100003	Venda de mercadorias no mercado interno		Valor nota fiscal 941 LIMA E SILVA SERVICOS E TRANSPORTES LTDA	1271	R\$ 4.650,00	C
16/11/2020	1120100100001	Duplicatas a receber		Valor nota fiscal 941 LIMA E SILVA SERVICOS E TRANSPORTES LTDA	1271	R\$ 4.650,00	D
17/11/2020	1120100100001	Duplicatas a receber		Recebimento no mes	1272	R\$ 4.000,00	C
17/11/2020	1110200200002	Banco Bradesco S/A		Recebimento no mes	1272	R\$ 4.000,00	D
17/11/2020	1120100100001	Duplicatas a receber		Recebimento no mes	1273	R\$ 2.096,96	C
17/11/2020	1110200200002	Banco Bradesco S/A		Recebimento no mes	1273	R\$ 2.096,96	D
17/11/2020	1120100100001	Duplicatas a receber		Recebimento no mes	1274	R\$ 2.218,38	C
17/11/2020	1110200200002	Banco Bradesco S/A		Recebimento no mes	1274	R\$ 2.218,38	D
17/11/2020	4110100100003	Venda de mercadorias no mercado interno		Valor nota fiscal 942 CLERIA DA SILVA 26718749877	1275	R\$ 4.000,00	C

LIVRO DIÁRIO

Entidade: DT OFFICE DISTRIBUIDOR DE ELETRONICOS EIRELI

Período da Escrituração: 01/01/2020 a 31/12/2020

CNPJ: 30.019.904/0001-20

Número de Ordem do Livro: 3

Período Selecionado: 01 de Janeiro de 2020 a 31 de Dezembro de 2020

Data	Nº da Conta	Nome da Conta	Centro de Custo	Histórico	Nº do Lançamento	Valor	D/C
17/11/2020	1120100100001	Duplicatas a receber		Valor nota fiscal 942 CLERIA DA SILVA 26718749877	1275	R\$ 4.000,00	D
17/11/2020	4110100100003	Venda de mercadorias no mercado interno		Valor nota fiscal 944 Natcom Rio Preto Com. de Equip. Telefonicos Ltda	1276	R\$ 2.096,96	C
17/11/2020	1120100100001	Duplicatas a receber		Valor nota fiscal 944 Natcom Rio Preto Com. de Equip. Telefonicos Ltda	1276	R\$ 2.096,96	D
17/11/2020	4110100100003	Venda de mercadorias no mercado interno		Valor nota fiscal 945 PREFEITURA MUNICIPAL DE OSASCO	1277	R\$ 2.218,38	C
17/11/2020	1120100100001	Duplicatas a receber		Valor nota fiscal 945 PREFEITURA MUNICIPAL DE OSASCO	1277	R\$ 2.218,38	D
18/11/2020	1120100100001	Duplicatas a receber		Recebimento no mes	1278	R\$ 5.243,00	C
18/11/2020	1110200200002	Banco Bradesco S/A		Recebimento no mes	1278	R\$ 5.243,00	D
18/11/2020	1110200200002	Banco Bradesco S/A		CONTABILIDADE	1279	R\$ 855,00	C
18/11/2020	3220100400008	Assessoria Contabil		CONTABILIDADE	1279	R\$ 855,00	D
18/11/2020	4110100100003	Venda de mercadorias no mercado interno		Valor nota fiscal 946 BIG SOUND PILAR DO SUL LTDA	1280	R\$ 5.243,00	C
18/11/2020	1120100100001	Duplicatas a receber		Valor nota fiscal 946 BIG SOUND PILAR DO SUL LTDA	1280	R\$ 5.243,00	D
19/11/2020	1120100100001	Duplicatas a receber		Recebimento no mes	1281	R\$ 3.000,00	C
19/11/2020	1110200200002	Banco Bradesco S/A		Recebimento no mes	1281	R\$ 3.000,00	D
19/11/2020	1120100100001	Duplicatas a receber		Recebimento no mes	1282	R\$ 1.800,33	C
19/11/2020	1110200200002	Banco Bradesco S/A		Recebimento no mes	1282	R\$ 1.800,33	D
19/11/2020	4110100100003	Venda de mercadorias no mercado interno		Valor nota fiscal 948 Thor Manutencao Predial Ltda-ME	1283	R\$ 3.000,00	C
19/11/2020	1120100100001	Duplicatas a receber		Valor nota fiscal 948 Thor Manutencao Predial Ltda-ME	1283	R\$ 3.000,00	D
19/11/2020	4110100100003	Venda de mercadorias no mercado interno		Valor nota fiscal 949 DIONY DE OLIVEIRA GIL	1284	R\$ 1.800,33	C
19/11/2020	1120100100001	Duplicatas a receber		Valor nota fiscal 949 DIONY DE OLIVEIRA GIL	1284	R\$ 1.800,33	D
20/11/2020	1110200200002	Banco Bradesco S/A		DAS	1285	R\$ 8.606,80	C
20/11/2020	2130100100015	Simplex à Pagar		DAS	1285	R\$ 8.606,80	D
20/11/2020	1110200200002	Banco Bradesco S/A		561	1286	R\$ 38,46	C
20/11/2020	2140100100013	Irrf s/ folha à recolher		561	1286	R\$ 38,46	D
23/11/2020	1120100100001	Duplicatas a receber		Recebimento no mes	1287	R\$ 102,00	C
23/11/2020	1110200200002	Banco Bradesco S/A		Recebimento no mes	1287	R\$ 102,00	D

LIVRO DIÁRIO

Entidade: DT OFFICE DISTRIBUIDOR DE ELETRONICOS EIRELI

Período da Escrituração: 01/01/2020 a 31/12/2020

CNPJ: 30.019.904/0001-20

Número de Ordem do Livro: 3

Período Selecionado: 01 de Janeiro de 2020 a 31 de Dezembro de 2020

Data	Nº da Conta	Nome da Conta	Centro de Custo	Histórico	Nº do Lançamento	Valor	D/C
23/11/2020	4110100100003	Venda de mercadorias no mercado interno		Valor nota fiscal 950 LIEBHERR BRASIL INDUSTRIA E COMERCIO DE MAQUINAS E EQUIP. EI	1288	R\$ 102,00	C
23/11/2020	1120100100001	Duplicatas a receber		Valor nota fiscal 950 LIEBHERR BRASIL INDUSTRIA E COMERCIO DE MAQUINAS E EQUIP. EI	1288	R\$ 102,00	D
24/11/2020	1120100100001	Duplicatas a receber		Recebimento no mes	1289	R\$ 1.164,50	C
24/11/2020	1110200200002	Banco Bradesco S/A		Recebimento no mes	1289	R\$ 1.164,50	D
24/11/2020	1120100100001	Duplicatas a receber		Recebimento no mes	1290	R\$ 553,99	C
24/11/2020	1110200200002	Banco Bradesco S/A		Recebimento no mes	1290	R\$ 553,99	D
24/11/2020	1120100100001	Duplicatas a receber		Recebimento no mes	1291	R\$ 979,00	C
24/11/2020	1110200200002	Banco Bradesco S/A		Recebimento no mes	1291	R\$ 979,00	D
24/11/2020	4110100100003	Venda de mercadorias no mercado interno		Valor nota fiscal 951 A VITRINE DO LOJISTA LTDA	1292	R\$ 1.164,50	C
24/11/2020	1120100100001	Duplicatas a receber		Valor nota fiscal 951 A VITRINE DO LOJISTA LTDA	1292	R\$ 1.164,50	D
24/11/2020	4110100100003	Venda de mercadorias no mercado interno		Valor nota fiscal 952 ESCRITORIO CENTRAL DA ANP	1293	R\$ 553,99	C
24/11/2020	1120100100001	Duplicatas a receber		Valor nota fiscal 952 ESCRITORIO CENTRAL DA ANP	1293	R\$ 553,99	D
24/11/2020	4110100100003	Venda de mercadorias no mercado interno		Valor nota fiscal 953 REDE DE TECNOLOGIA E INOVACAO DO RIO DE JANEIRO	1294	R\$ 979,00	C
24/11/2020	1120100100001	Duplicatas a receber		Valor nota fiscal 953 REDE DE TECNOLOGIA E INOVACAO DO RIO DE JANEIRO	1294	R\$ 979,00	D
25/11/2020	1120100100001	Duplicatas a receber		Recebimento no mes	1295	R\$ 2.160,00	C
25/11/2020	1110200200002	Banco Bradesco S/A		Recebimento no mes	1295	R\$ 2.160,00	D
25/11/2020	1120100100001	Duplicatas a receber		Recebimento no mes	1296	R\$ 1.374,92	C
25/11/2020	1110200200002	Banco Bradesco S/A		Recebimento no mes	1296	R\$ 1.374,92	D
25/11/2020	1120100100001	Duplicatas a receber		Recebimento no mes	1297	R\$ 11.340,00	C
25/11/2020	1110200200002	Banco Bradesco S/A		Recebimento no mes	1297	R\$ 11.340,00	D
25/11/2020	4110100100003	Venda de mercadorias no mercado interno		Valor nota fiscal 954 INFOTEK COMERCIO DE IMPORTACAO E EXPORTACAO LTDA	1298	R\$ 2.160,00	C
25/11/2020	1120100100001	Duplicatas a receber		Valor nota fiscal 954 INFOTEK COMERCIO DE IMPORTACAO E EXPORTACAO LTDA	1298	R\$ 2.160,00	D
25/11/2020	4110100100003	Venda de mercadorias no mercado interno		Valor nota fiscal 955 UNIVERSIDADE FEDERAL RURAL DE PERNAMBUCO	1299	R\$ 1.374,92	C
25/11/2020	1120100100001	Duplicatas a receber		Valor nota fiscal 955 UNIVERSIDADE FEDERAL RURAL DE PERNAMBUCO	1299	R\$ 1.374,92	D

LIVRO DIÁRIO

Entidade: DT OFFICE DISTRIBUIDOR DE ELETRONICOS EIRELI

Período da Escrituração: 01/01/2020 a 31/12/2020

CNPJ: 30.019.904/0001-20

Número de Ordem do Livro: 3

Período Selecionado: 01 de Janeiro de 2020 a 31 de Dezembro de 2020

Data	Nº da Conta	Nome da Conta	Centro de Custo	Histórico	Nº do Lançamento	Valor	D/C
25/11/2020	1120100100001	Duplicatas a receber		Valor nota fiscal 955 UNIVERSIDADE FEDERAL RURAL DE PERNAMBUCO	1299	R\$ 1.374,92	D
25/11/2020	4110100100003	Venda de mercadorias no mercado interno		Valor nota fiscal 956 VIACREDI - Cooperativa de Credito Vale do Itajai	1300	R\$ 11.340,00	C
25/11/2020	1120100100001	Duplicatas a receber		Valor nota fiscal 956 VIACREDI - Cooperativa de Credito Vale do Itajai	1300	R\$ 11.340,00	D
26/11/2020	1120100100001	Duplicatas a receber		Recebimento no mes	1301	R\$ 610,00	C
26/11/2020	1110200200002	Banco Bradesco S/A		Recebimento no mes	1301	R\$ 610,00	D
26/11/2020	4110100100003	Venda de mercadorias no mercado interno		Valor nota fiscal 957 Comando da 4 BDA de Infantaria Leve Montanha	1302	R\$ 610,00	C
26/11/2020	1120100100001	Duplicatas a receber		Valor nota fiscal 957 Comando da 4 BDA de Infantaria Leve Montanha	1302	R\$ 610,00	D
27/11/2020	1120100100001	Duplicatas a receber		Recebimento no mes	1303	R\$ 1.048,50	C
27/11/2020	1110200200002	Banco Bradesco S/A		Recebimento no mes	1303	R\$ 1.048,50	D
27/11/2020	4110100100003	Venda de mercadorias no mercado interno		Valor nota fiscal 958 FATIMA ELISABETE VALENTIM FRANCO	1304	R\$ 1.048,50	C
27/11/2020	1120100100001	Duplicatas a receber		Valor nota fiscal 958 FATIMA ELISABETE VALENTIM FRANCO	1304	R\$ 1.048,50	D
30/11/2020	1120100100001	Duplicatas a receber		Recebimento no mes	1305	R\$ 961,04	C
30/11/2020	1110200200002	Banco Bradesco S/A		Recebimento no mes	1305	R\$ 961,04	D
30/11/2020	2140100100001	Salarios e ordenados a pagar		Valor à pagar conf folha mes	1306	R\$ 3.944,00	C
30/11/2020	3220100100001	Salarios e ordenados		Valor à pagar conf folha mes	1306	R\$ 3.944,00	D
30/11/2020	2140100200001	INSS a recolher		Desconto s/ folha	1307	R\$ 334,22	C
30/11/2020	2140100100001	Salarios e ordenados a pagar		Desconto s/ folha	1307	R\$ 334,22	D
30/11/2020	2140100100013	Irrf s/ folha à recolher		Desconto s/ folha	1308	R\$ 24,38	C
30/11/2020	2140100100001	Salarios e ordenados a pagar		Desconto s/ folha	1308	R\$ 24,38	D
30/11/2020	2140100100002	Pro - labore a pagar		Pró-Labore à pagar sócio	1309	R\$ 2.000,00	C
30/11/2020	3220100100002	Pro - labore		Pró-Labore à pagar sócio	1309	R\$ 2.000,00	D
30/11/2020	2140100200001	INSS a recolher		Desconto s/ folha	1310	R\$ 220,00	C
30/11/2020	2140100100002	Pro - labore a pagar		Desconto s/ folha	1310	R\$ 220,00	D
30/11/2020	2140100300002	13º Salário à Pagar		13º salário à pagar 13º Salário 1ª parcela à pagar	1311	R\$ 1.982,67	C
30/11/2020	1130100700002	Adiantamento 13º salario		13º salário à pagar 13º Salário 1ª parcela à pagar	1311	R\$ 1.982,67	D

LIVRO DIÁRIO

Entidade: DT OFFICE DISTRIBUIDOR DE ELETRONICOS EIRELI

Período da Escrituração: 01/01/2020 a 31/12/2020

CNPJ: 30.019.904/0001-20

Número de Ordem do Livro: 3

Período Selecionado: 01 de Janeiro de 2020 a 31 de Dezembro de 2020

Data	Nº da Conta	Nome da Conta	Centro de Custo	Histórico	Nº do Lançamento	Valor	D/C
30/11/2020	2140100200002	FGTS a recolher		F.G.T.S do mes à pagar	1312	R\$ 474,13	C
30/11/2020	3220100100007	FGTS		F.G.T.S do mes à pagar	1312	R\$ 474,13	D
30/11/2020	1110200200002	Banco Bradesco S/A		PRO LABORE	1313	R\$ 1.780,00	C
30/11/2020	2140100100002	Pro - labore a pagar		PRO LABORE	1313	R\$ 1.780,00	D
30/11/2020	1110200200002	Banco Bradesco S/A		SALARIOS	1314	R\$ 3.585,40	C
30/11/2020	2140100100001	Salarios e ordenados a pagar		SALARIOS	1314	R\$ 3.585,40	D
30/11/2020	1110200200002	Banco Bradesco S/A		13o. SALARIO	1315	R\$ 1.982,67	C
30/11/2020	2140100300002	13 ° Salário à Pagar		13o. SALARIO	1315	R\$ 1.982,67	D
30/11/2020	2130100100015	Simplex à Pagar		SIMPLES A PAGAR	1316	R\$ 9.686,38	C
30/11/2020	4120100300006	SIMPLES		SIMPLES A PAGAR	1316	R\$ 9.686,38	D
30/11/2020	4110100100003	Venda de mercadorias no mercado interno		Valor nota fiscal 960 RAMON VICENTE OTERO NETO 16985922805	1317	R\$ 961,04	C
30/11/2020	1120100100001	Duplicatas a receber		Valor nota fiscal 960 RAMON VICENTE OTERO NETO 16985922805	1317	R\$ 961,04	D
01/12/2020	1120100100001	Duplicatas a receber		Recebimento no mes	1318	R\$ 7.448,76	C
01/12/2020	1110200200002	Banco Bradesco S/A		Recebimento no mes	1318	R\$ 7.448,76	D
01/12/2020	1120100100001	Duplicatas a receber		Recebimento no mes	1319	R\$ 1.523,00	C
01/12/2020	1110200200002	Banco Bradesco S/A		Recebimento no mes	1319	R\$ 1.523,00	D
01/12/2020	4110100100003	Venda de mercadorias no mercado interno		Valor nota fiscal 961 TORRES CABRAL MATERIAIS CONSTRUCOES EIRELI - CD	1320	R\$ 7.448,76	C
01/12/2020	1120100100001	Duplicatas a receber		Valor nota fiscal 961 TORRES CABRAL MATERIAIS CONSTRUCOES EIRELI - CD	1320	R\$ 7.448,76	D
01/12/2020	4110100100003	Venda de mercadorias no mercado interno		Valor nota fiscal 962 JR SOLUCOES CORPORATIVAS LTDA	1321	R\$ 1.523,00	C
01/12/2020	1120100100001	Duplicatas a receber		Valor nota fiscal 962 JR SOLUCOES CORPORATIVAS LTDA	1321	R\$ 1.523,00	D
02/12/2020	1120100100001	Duplicatas a receber		Recebimento no mes	1322	R\$ 971,20	C
02/12/2020	1110200200002	Banco Bradesco S/A		Recebimento no mes	1322	R\$ 971,20	D
02/12/2020	1120100100001	Duplicatas a receber		Recebimento no mes	1323	R\$ 890,00	C
02/12/2020	1110200200002	Banco Bradesco S/A		Recebimento no mes	1323	R\$ 890,00	D
02/12/2020	1120100100001	Duplicatas a receber		Recebimento no mes	1324	R\$ 1.041,40	C
02/12/2020	1110200200002	Banco Bradesco S/A		Recebimento no mes	1324	R\$ 1.041,40	D

LIVRO DIÁRIO

Entidade: DT OFFICE DISTRIBUIDOR DE ELETRONICOS EIRELI

Período da Escrituração: 01/01/2020 a 31/12/2020

CNPJ: 30.019.904/0001-20

Número de Ordem do Livro: 3

Período Selecionado: 01 de Janeiro de 2020 a 31 de Dezembro de 2020

Data	Nº da Conta	Nome da Conta	Centro de Custo	Histórico	Nº do Lançamento	Valor	D/C
02/12/2020	1120100100001	Duplicatas a receber		Recebimento no mes	1325	R\$ 500,00	C
02/12/2020	1110200200002	Banco Bradesco S/A		Recebimento no mes	1325	R\$ 500,00	D
02/12/2020	1120100100001	Duplicatas a receber		Recebimento no mes	1326	R\$ 500,00	C
02/12/2020	1110200200002	Banco Bradesco S/A		Recebimento no mes	1326	R\$ 500,00	D
02/12/2020	1120100100001	Duplicatas a receber		Recebimento no mes	1327	R\$ 447,95	C
02/12/2020	1110200200002	Banco Bradesco S/A		Recebimento no mes	1327	R\$ 447,95	D
02/12/2020	1120100100001	Duplicatas a receber		Recebimento no mes	1328	R\$ 874,20	C
02/12/2020	1110200200002	Banco Bradesco S/A		Recebimento no mes	1328	R\$ 874,20	D
02/12/2020	4110100100003	Venda de mercadorias no mercado interno		Valor nota fiscal 963 IZILDINHA ROSELI MOREIRA	1329	R\$ 971,20	C
02/12/2020	1120100100001	Duplicatas a receber		Valor nota fiscal 963 IZILDINHA ROSELI MOREIRA	1329	R\$ 971,20	D
02/12/2020	4110100100003	Venda de mercadorias no mercado interno		Valor nota fiscal 964 ZON TECNOLOGIA DESENVOLVIMENTO E COMERCIO LTDA	1330	R\$ 890,00	C
02/12/2020	1120100100001	Duplicatas a receber		Valor nota fiscal 964 ZON TECNOLOGIA DESENVOLVIMENTO E COMERCIO LTDA	1330	R\$ 890,00	D
02/12/2020	4110100100003	Venda de mercadorias no mercado interno		Valor nota fiscal 965 LICINIO ANTONIO GREGORIO 03011591814	1331	R\$ 1.041,40	C
02/12/2020	1120100100001	Duplicatas a receber		Valor nota fiscal 965 LICINIO ANTONIO GREGORIO 03011591814	1331	R\$ 1.041,40	D
02/12/2020	4110100100003	Venda de mercadorias no mercado interno		Valor nota fiscal 966 CENTRO DE INTELIGENCIA DO EXERCITO	1332	R\$ 500,00	C
02/12/2020	1120100100001	Duplicatas a receber		Valor nota fiscal 966 CENTRO DE INTELIGENCIA DO EXERCITO	1332	R\$ 500,00	D
02/12/2020	4110100100003	Venda de mercadorias no mercado interno		Valor nota fiscal 967 CENTRO DE INTELIGENCIA DO EXERCITO	1333	R\$ 500,00	C
02/12/2020	1120100100001	Duplicatas a receber		Valor nota fiscal 967 CENTRO DE INTELIGENCIA DO EXERCITO	1333	R\$ 500,00	D
02/12/2020	4110100100003	Venda de mercadorias no mercado interno		Valor nota fiscal 968 COMANDO DE OPERACOES TERRESTRES - UG	1334	R\$ 447,95	C
02/12/2020	1120100100001	Duplicatas a receber		Valor nota fiscal 968 COMANDO DE OPERACOES TERRESTRES - UG	1334	R\$ 447,95	D
02/12/2020	4110100100003	Venda de mercadorias no mercado interno		Valor nota fiscal 969 VANIA TSARBOPOULOS GRAZIANI	1335	R\$ 874,20	C
02/12/2020	1120100100001	Duplicatas a receber		Valor nota fiscal 969 VANIA TSARBOPOULOS GRAZIANI	1335	R\$ 874,20	D
03/12/2020	1120100100001	Duplicatas a receber		Recebimento no mes	1336	R\$ 3.150,28	C
03/12/2020	1110200200002	Banco Bradesco S/A		Recebimento no mes	1336	R\$ 3.150,28	D

LIVRO DIÁRIO

Entidade: DT OFFICE DISTRIBUIDOR DE ELETRONICOS EIRELI

Período da Escrituração: 01/01/2020 a 31/12/2020

CNPJ: 30.019.904/0001-20

Número de Ordem do Livro: 3

Período Selecionado: 01 de Janeiro de 2020 a 31 de Dezembro de 2020

Data	Nº da Conta	Nome da Conta	Centro de Custo	Histórico	Nº do Lançamento	Valor	D/C
03/12/2020	1120100100001	Duplicatas a receber		Recebimento no mes	1337	R\$ 1.586,00	C
03/12/2020	1110200200002	Banco Bradesco S/A		Recebimento no mes	1337	R\$ 1.586,00	D
03/12/2020	1120100100001	Duplicatas a receber		Recebimento no mes	1338	R\$ 1.013,75	C
03/12/2020	1110200200002	Banco Bradesco S/A		Recebimento no mes	1338	R\$ 1.013,75	D
03/12/2020	1120100100001	Duplicatas a receber		Recebimento no mes	1339	R\$ 3.590,00	C
03/12/2020	1110200200002	Banco Bradesco S/A		Recebimento no mes	1339	R\$ 3.590,00	D
03/12/2020	4110100100003	Venda de mercadorias no mercado interno		Valor nota fiscal 970 Estacao das Antenas	1340	R\$ 3.150,28	C
03/12/2020	1120100100001	Duplicatas a receber		Valor nota fiscal 970 Estacao das Antenas	1340	R\$ 3.150,28	D
03/12/2020	4110100100003	Venda de mercadorias no mercado interno		Valor nota fiscal 971 FLEXDATA TECNOLOGIA COMERCIO COMPUTADORES LTDA	1341	R\$ 1.586,00	C
03/12/2020	1120100100001	Duplicatas a receber		Valor nota fiscal 971 FLEXDATA TECNOLOGIA COMERCIO COMPUTADORES LTDA	1341	R\$ 1.586,00	D
03/12/2020	4110100100003	Venda de mercadorias no mercado interno		Valor nota fiscal 972 R13 COMERCIO DE MATERIAIS ELETRICOS EIRELI	1342	R\$ 1.013,75	C
03/12/2020	1120100100001	Duplicatas a receber		Valor nota fiscal 972 R13 COMERCIO DE MATERIAIS ELETRICOS EIRELI	1342	R\$ 1.013,75	D
03/12/2020	4110100100003	Venda de mercadorias no mercado interno		Valor nota fiscal 973 Blue Cycle e Fishing Distribuidora S/A	1343	R\$ 3.590,00	C
03/12/2020	1120100100001	Duplicatas a receber		Valor nota fiscal 973 Blue Cycle e Fishing Distribuidora S/A	1343	R\$ 3.590,00	D
04/12/2020	1120100100001	Duplicatas a receber		Recebimento no mes	1344	R\$ 3.258,00	C
04/12/2020	1110200200002	Banco Bradesco S/A		Recebimento no mes	1344	R\$ 3.258,00	D
04/12/2020	1120100100001	Duplicatas a receber		Recebimento no mes	1345	R\$ 15.945,63	C
04/12/2020	1110200200002	Banco Bradesco S/A		Recebimento no mes	1345	R\$ 15.945,63	D
04/12/2020	1120100100001	Duplicatas a receber		Recebimento no mes	1346	R\$ 3.638,25	C
04/12/2020	1110200200002	Banco Bradesco S/A		Recebimento no mes	1346	R\$ 3.638,25	D
04/12/2020	4110100100003	Venda de mercadorias no mercado interno		Valor nota fiscal 974 JULIO CESAR FERNANDES BRANCO	1347	R\$ 3.258,00	C
04/12/2020	1120100100001	Duplicatas a receber		Valor nota fiscal 974 JULIO CESAR FERNANDES BRANCO	1347	R\$ 3.258,00	D
04/12/2020	4110100100003	Venda de mercadorias no mercado interno		Valor nota fiscal 975 INFORMOV LTDA	1348	R\$ 15.945,63	C
04/12/2020	1120100100001	Duplicatas a receber		Valor nota fiscal 975 INFORMOV LTDA	1348	R\$ 15.945,63	D

LIVRO DIÁRIO

Entidade: DT OFFICE DISTRIBUIDOR DE ELETRONICOS EIRELI

Período da Escrituração: 01/01/2020 a 31/12/2020

CNPJ: 30.019.904/0001-20

Número de Ordem do Livro: 3

Período Selecionado: 01 de Janeiro de 2020 a 31 de Dezembro de 2020

Data	Nº da Conta	Nome da Conta	Centro de Custo	Histórico	Nº do Lançamento	Valor	D/C
04/12/2020	4110100100003	Venda de mercadorias no mercado interno		Valor nota fiscal 976 SECRETARIA DE ESTADO DA SAUDE	1349	R\$ 3.638,25	C
04/12/2020	1120100100001	Duplicatas a receber		Valor nota fiscal 976 SECRETARIA DE ESTADO DA SAUDE	1349	R\$ 3.638,25	D
07/12/2020	1120100100001	Duplicatas a receber		Recebimento no mes	1350	R\$ 1.564,20	C
07/12/2020	1110200200002	Banco Bradesco S/A		Recebimento no mes	1350	R\$ 1.564,20	D
07/12/2020	1120100100001	Duplicatas a receber		Recebimento no mes	1351	R\$ 1.443,00	C
07/12/2020	1110200200002	Banco Bradesco S/A		Recebimento no mes	1351	R\$ 1.443,00	D
07/12/2020	1120100100001	Duplicatas a receber		Recebimento no mes	1352	R\$ 610,00	C
07/12/2020	1110200200002	Banco Bradesco S/A		Recebimento no mes	1352	R\$ 610,00	D
07/12/2020	1120100100001	Duplicatas a receber		Recebimento no mes	1353	R\$ 595,95	C
07/12/2020	1110200200002	Banco Bradesco S/A		Recebimento no mes	1353	R\$ 595,95	D
07/12/2020	1120100100001	Duplicatas a receber		Recebimento no mes	1354	R\$ 1.774,10	C
07/12/2020	1110200200002	Banco Bradesco S/A		Recebimento no mes	1354	R\$ 1.774,10	D
07/12/2020	1110200200002	Banco Bradesco S/A		FGTS	1355	R\$ 474,13	C
07/12/2020	2140100200002	FGTS a recolher		FGTS	1355	R\$ 474,13	D
07/12/2020	1110200200002	Banco Bradesco S/A		INSS	1356	R\$ 554,22	C
07/12/2020	2140100200001	INSS a recolher		INSS	1356	R\$ 554,22	D
07/12/2020	4110100100003	Venda de mercadorias no mercado interno		Valor nota fiscal 977 SERVBEM ELETRO ELETRONICA LTDA	1357	R\$ 1.564,20	C
07/12/2020	1120100100001	Duplicatas a receber		Valor nota fiscal 977 SERVBEM ELETRO ELETRONICA LTDA	1357	R\$ 1.564,20	D
07/12/2020	4110100100003	Venda de mercadorias no mercado interno		Valor nota fiscal 978 BRAGA REIS COMERCIAL EIRELI	1358	R\$ 1.443,00	C
07/12/2020	1120100100001	Duplicatas a receber		Valor nota fiscal 978 BRAGA REIS COMERCIAL EIRELI	1358	R\$ 1.443,00	D
07/12/2020	4110100100003	Venda de mercadorias no mercado interno		Valor nota fiscal 979 6 GRUPO DE ARTILHARIA DE CAMPANHA	1359	R\$ 610,00	C
07/12/2020	1120100100001	Duplicatas a receber		Valor nota fiscal 979 6 GRUPO DE ARTILHARIA DE CAMPANHA	1359	R\$ 610,00	D
07/12/2020	4110100100003	Venda de mercadorias no mercado interno		Valor nota fiscal 980 PREFEITURA MUNICIPAL DA ESTANCIA TURISTICA DE TREMEMBE	1360	R\$ 595,95	C
07/12/2020	1120100100001	Duplicatas a receber		Valor nota fiscal 980 PREFEITURA MUNICIPAL DA ESTANCIA TURISTICA DE TREMEMBE	1360	R\$ 595,95	D

LIVRO DIÁRIO

Entidade: DT OFFICE DISTRIBUIDOR DE ELETRONICOS EIRELI

Período da Escrituração: 01/01/2020 a 31/12/2020

CNPJ: 30.019.904/0001-20

Número de Ordem do Livro: 3

Período Selecionado: 01 de Janeiro de 2020 a 31 de Dezembro de 2020

Data	Nº da Conta	Nome da Conta	Centro de Custo	Histórico	Nº do Lançamento	Valor	D/C
07/12/2020	4110100100003	Venda de mercadorias no mercado interno		Valor nota fiscal 981 ITALBRONZE LTDA	1361	R\$ 1.774,10	C
07/12/2020	1120100100001	Duplicatas a receber		Valor nota fiscal 981 ITALBRONZE LTDA	1361	R\$ 1.774,10	D
08/12/2020	1120100100001	Duplicatas a receber		Recebimento no mes	1362	R\$ 1.000,00	C
08/12/2020	1110200200002	Banco Bradesco S/A		Recebimento no mes	1362	R\$ 1.000,00	D
08/12/2020	1120100100001	Duplicatas a receber		Recebimento no mes	1363	R\$ 610,00	C
08/12/2020	1110200200002	Banco Bradesco S/A		Recebimento no mes	1363	R\$ 610,00	D
08/12/2020	1120100100001	Duplicatas a receber		Recebimento no mes	1364	R\$ 584,40	C
08/12/2020	1110200200002	Banco Bradesco S/A		Recebimento no mes	1364	R\$ 584,40	D
08/12/2020	4110100100003	Venda de mercadorias no mercado interno		Valor nota fiscal 982 Thor Manutencao Predial Ltda-ME	1365	R\$ 1.000,00	C
08/12/2020	1120100100001	Duplicatas a receber		Valor nota fiscal 982 Thor Manutencao Predial Ltda-ME	1365	R\$ 1.000,00	D
08/12/2020	4110100100003	Venda de mercadorias no mercado interno		Valor nota fiscal 983 GABINETE DO COMANDANTE DO EXERCITO	1366	R\$ 610,00	C
08/12/2020	1120100100001	Duplicatas a receber		Valor nota fiscal 983 GABINETE DO COMANDANTE DO EXERCITO	1366	R\$ 610,00	D
08/12/2020	4110100100003	Venda de mercadorias no mercado interno		Valor nota fiscal 984 LICINIO ANTONIO GREGORIO 03011591814	1367	R\$ 584,40	C
08/12/2020	1120100100001	Duplicatas a receber		Valor nota fiscal 984 LICINIO ANTONIO GREGORIO 03011591814	1367	R\$ 584,40	D
11/12/2020	1120100100001	Duplicatas a receber		Recebimento no mes	1368	R\$ 4.500,00	C
11/12/2020	1110200200002	Banco Bradesco S/A		Recebimento no mes	1368	R\$ 4.500,00	D
11/12/2020	4110100100003	Venda de mercadorias no mercado interno		Valor nota fiscal 985 COMANDO 13 BDA DE INFANTARIA MOTORIZADA	1369	R\$ 4.500,00	C
11/12/2020	1120100100001	Duplicatas a receber		Valor nota fiscal 985 COMANDO 13 BDA DE INFANTARIA MOTORIZADA	1369	R\$ 4.500,00	D
14/12/2020	1120100100001	Duplicatas a receber		Recebimento no mes	1370	R\$ 5.320,00	C
14/12/2020	1110200200002	Banco Bradesco S/A		Recebimento no mes	1370	R\$ 5.320,00	D
14/12/2020	4110100100003	Venda de mercadorias no mercado interno		Valor nota fiscal 986 PEDRO CAIO DOS SANTOS RIBEIRO DO VALLE CORREA	1371	R\$ 5.320,00	C
14/12/2020	1120100100001	Duplicatas a receber		Valor nota fiscal 986 PEDRO CAIO DOS SANTOS RIBEIRO DO VALLE CORREA	1371	R\$ 5.320,00	D
15/12/2020	1120100100001	Duplicatas a receber		Recebimento no mes	1372	R\$ 1.616,00	C
15/12/2020	1110200200002	Banco Bradesco S/A		Recebimento no mes	1372	R\$ 1.616,00	D
15/12/2020	1120100100001	Duplicatas a receber		Recebimento no mes	1373	R\$ 1.976,65	C

LIVRO DIÁRIO

Entidade: DT OFFICE DISTRIBUIDOR DE ELETRONICOS EIRELI

Período da Escrituração: 01/01/2020 a 31/12/2020

CNPJ: 30.019.904/0001-20

Número de Ordem do Livro: 3

Período Selecionado: 01 de Janeiro de 2020 a 31 de Dezembro de 2020

Data	Nº da Conta	Nome da Conta	Centro de Custo	Histórico	Nº do Lançamento	Valor	D/C
15/12/2020	1110200200002	Banco Bradesco S/A		Recebimento no mes	1373	R\$ 1.976,65	D
15/12/2020	1120100100001	Duplicatas a receber		Recebimento no mes	1374	R\$ 3.100,00	C
15/12/2020	1110200200002	Banco Bradesco S/A		Recebimento no mes	1374	R\$ 3.100,00	D
15/12/2020	1120100100001	Duplicatas a receber		Recebimento no mes	1375	R\$ 406,10	C
15/12/2020	1110200200002	Banco Bradesco S/A		Recebimento no mes	1375	R\$ 406,10	D
15/12/2020	1120100100001	Duplicatas a receber		Recebimento no mes	1376	R\$ 1.039,20	C
15/12/2020	1110200200002	Banco Bradesco S/A		Recebimento no mes	1376	R\$ 1.039,20	D
15/12/2020	1120100100001	Duplicatas a receber		Recebimento no mes	1377	R\$ 1.177,50	C
15/12/2020	1110200200002	Banco Bradesco S/A		Recebimento no mes	1377	R\$ 1.177,50	D
15/12/2020	1110200200002	Banco Bradesco S/A		CONTABILIDADE	1378	R\$ 855,00	C
15/12/2020	3220100400008	Assessoria Contabil		CONTABILIDADE	1378	R\$ 855,00	D
15/12/2020	4110100100003	Venda de mercadorias no mercado interno		Valor nota fiscal 987 FATIMA ELISABETE VALENTIM FRANCO	1379	R\$ 1.616,00	C
15/12/2020	1120100100001	Duplicatas a receber		Valor nota fiscal 987 FATIMA ELISABETE VALENTIM FRANCO	1379	R\$ 1.616,00	D
15/12/2020	4110100100003	Venda de mercadorias no mercado interno		Valor nota fiscal 988 MARTINO TECH SERVICOS AUTOMOTIVOS, CAMINHOS PECAS E ACESSOR	1380	R\$ 1.976,65	C
15/12/2020	1120100100001	Duplicatas a receber		Valor nota fiscal 988 MARTINO TECH SERVICOS AUTOMOTIVOS, CAMINHOS PECAS E ACESSOR	1380	R\$ 1.976,65	D
15/12/2020	4110100100003	Venda de mercadorias no mercado interno		Valor nota fiscal 989 GRUPAMENTO DE APOIO DE ANAPOLIS	1381	R\$ 3.100,00	C
15/12/2020	1120100100001	Duplicatas a receber		Valor nota fiscal 989 GRUPAMENTO DE APOIO DE ANAPOLIS	1381	R\$ 3.100,00	D
15/12/2020	4110100100003	Venda de mercadorias no mercado interno		Valor nota fiscal 990 INST FED DO MS / CAMPUS DOURADOS	1382	R\$ 406,10	C
15/12/2020	1120100100001	Duplicatas a receber		Valor nota fiscal 990 INST FED DO MS / CAMPUS DOURADOS	1382	R\$ 406,10	D
15/12/2020	4110100100003	Venda de mercadorias no mercado interno		Valor nota fiscal 991 CENTRO MEDICO ASSISTENCIAL DA MARNHA	1383	R\$ 1.039,20	C
15/12/2020	1120100100001	Duplicatas a receber		Valor nota fiscal 991 CENTRO MEDICO ASSISTENCIAL DA MARNHA	1383	R\$ 1.039,20	D
15/12/2020	4110100100003	Venda de mercadorias no mercado interno		Valor nota fiscal 992 LICINIO ANTONIO GREGORIO 03011591814	1384	R\$ 1.177,50	C
15/12/2020	1120100100001	Duplicatas a receber		Valor nota fiscal 992 LICINIO ANTONIO GREGORIO 03011591814	1384	R\$ 1.177,50	D

LIVRO DIÁRIO

Entidade: DT OFFICE DISTRIBUIDOR DE ELETRONICOS EIRELI

Período da Escrituração: 01/01/2020 a 31/12/2020

CNPJ: 30.019.904/0001-20

Número de Ordem do Livro: 3

Período Selecionado: 01 de Janeiro de 2020 a 31 de Dezembro de 2020

Data	Nº da Conta	Nome da Conta	Centro de Custo	Histórico	Nº do Lançamento	Valor	D/C
16/12/2020	1120100100001	Duplicatas a receber		Recebimento no mes	1385	R\$ 2.378,25	C
16/12/2020	1110200200002	Banco Bradesco S/A		Recebimento no mes	1385	R\$ 2.378,25	D
16/12/2020	4110100100003	Venda de mercadorias no mercado interno		Valor nota fiscal 993 FLEXDATA TECNOLOGIA COMERCIO COMPUTADORES LTDA	1386	R\$ 2.378,25	C
16/12/2020	1120100100001	Duplicatas a receber		Valor nota fiscal 993 FLEXDATA TECNOLOGIA COMERCIO COMPUTADORES LTDA	1386	R\$ 2.378,25	D
17/12/2020	1120100100001	Duplicatas a receber		Recebimento no mes	1387	R\$ 695,44	C
17/12/2020	1110200200002	Banco Bradesco S/A		Recebimento no mes	1387	R\$ 695,44	D
17/12/2020	1120100100001	Duplicatas a receber		Recebimento no mes	1388	R\$ 3.906,00	C
17/12/2020	1110200200002	Banco Bradesco S/A		Recebimento no mes	1388	R\$ 3.906,00	D
17/12/2020	1120100100001	Duplicatas a receber		Recebimento no mes	1389	R\$ 494,57	C
17/12/2020	1110200200002	Banco Bradesco S/A		Recebimento no mes	1389	R\$ 494,57	D
17/12/2020	1120100100001	Duplicatas a receber		Recebimento no mes	1390	R\$ 492,04	C
17/12/2020	1110200200002	Banco Bradesco S/A		Recebimento no mes	1390	R\$ 492,04	D
17/12/2020	1120100100001	Duplicatas a receber		Recebimento no mes	1391	R\$ 2.200,00	C
17/12/2020	1110200200002	Banco Bradesco S/A		Recebimento no mes	1391	R\$ 2.200,00	D
17/12/2020	4110100100003	Venda de mercadorias no mercado interno		Valor nota fiscal 995 Superintendencia Reg. No Estado AL	1392	R\$ 695,44	C
17/12/2020	1120100100001	Duplicatas a receber		Valor nota fiscal 995 Superintendencia Reg. No Estado AL	1392	R\$ 695,44	D
17/12/2020	4110100100003	Venda de mercadorias no mercado interno		Valor nota fiscal 996 PROCURADORIA DA REPUBLICA - DF	1393	R\$ 3.906,00	C
17/12/2020	1120100100001	Duplicatas a receber		Valor nota fiscal 996 PROCURADORIA DA REPUBLICA - DF	1393	R\$ 3.906,00	D
17/12/2020	4110100100003	Venda de mercadorias no mercado interno		Valor nota fiscal 997 PROCURADORIA DA REPUBLICA - DF	1394	R\$ 494,57	C
17/12/2020	1120100100001	Duplicatas a receber		Valor nota fiscal 997 PROCURADORIA DA REPUBLICA - DF	1394	R\$ 494,57	D
17/12/2020	4110100100003	Venda de mercadorias no mercado interno		Valor nota fiscal 998 GERENCIA REGIONAL DA ANM - RN	1395	R\$ 492,04	C
17/12/2020	1120100100001	Duplicatas a receber		Valor nota fiscal 998 GERENCIA REGIONAL DA ANM - RN	1395	R\$ 492,04	D
17/12/2020	4110100100003	Venda de mercadorias no mercado interno		Valor nota fiscal 999 Thor Manutencao Predial Ltda-ME	1396	R\$ 2.200,00	C
17/12/2020	1120100100001	Duplicatas a receber		Valor nota fiscal 999 Thor Manutencao Predial Ltda-ME	1396	R\$ 2.200,00	D

LIVRO DIÁRIO

Entidade: DT OFFICE DISTRIBUIDOR DE ELETRONICOS EIRELI

Período da Escrituração: 01/01/2020 a 31/12/2020

CNPJ: 30.019.904/0001-20

Número de Ordem do Livro: 3

Período Selecionado: 01 de Janeiro de 2020 a 31 de Dezembro de 2020

Data	Nº da Conta	Nome da Conta	Centro de Custo	Histórico	Nº do Lançamento	Valor	D/C
17/12/2020	1120100100001	Duplicatas a receber		Valor nota fiscal 999 Thor Manutencao Predial Ltda-ME	1396	R\$ 2.200,00	D
18/12/2020	1120100100001	Duplicatas a receber		Recebimento no mes	1397	R\$ 78.827,40	C
18/12/2020	1110200200002	Banco Bradesco S/A		Recebimento no mes	1397	R\$ 78.827,40	D
18/12/2020	1120100100001	Duplicatas a receber		Recebimento no mes	1398	R\$ 2.134,90	C
18/12/2020	1110200200002	Banco Bradesco S/A		Recebimento no mes	1398	R\$ 2.134,90	D
18/12/2020	1120100100001	Duplicatas a receber		Recebimento no mes	1399	R\$ 4.227,00	C
18/12/2020	1110200200002	Banco Bradesco S/A		Recebimento no mes	1399	R\$ 4.227,00	D
18/12/2020	1120100100001	Duplicatas a receber		Recebimento no mes	1400	R\$ 934,94	C
18/12/2020	1110200200002	Banco Bradesco S/A		Recebimento no mes	1400	R\$ 934,94	D
18/12/2020	1120100100001	Duplicatas a receber		Recebimento no mes	1401	R\$ 6.688,32	C
18/12/2020	1110200200002	Banco Bradesco S/A		Recebimento no mes	1401	R\$ 6.688,32	D
18/12/2020	1120100100001	Duplicatas a receber		Recebimento no mes	1402	R\$ 2.392,20	C
18/12/2020	1110200200002	Banco Bradesco S/A		Recebimento no mes	1402	R\$ 2.392,20	D
18/12/2020	1120100100001	Duplicatas a receber		Recebimento no mes	1403	R\$ 551,80	C
18/12/2020	1110200200002	Banco Bradesco S/A		Recebimento no mes	1403	R\$ 551,80	D
18/12/2020	1120100100001	Duplicatas a receber		Recebimento no mes	1404	R\$ 273,00	C
18/12/2020	1110200200002	Banco Bradesco S/A		Recebimento no mes	1404	R\$ 273,00	D
18/12/2020	1120100100001	Duplicatas a receber		Recebimento no mes	1405	R\$ 1.976,65	C
18/12/2020	1110200200002	Banco Bradesco S/A		Recebimento no mes	1405	R\$ 1.976,65	D
18/12/2020	1120100100001	Duplicatas a receber		Recebimento no mes	1406	R\$ 2.541,85	C
18/12/2020	1110200200002	Banco Bradesco S/A		Recebimento no mes	1406	R\$ 2.541,85	D
18/12/2020	4110100100003	Venda de mercadorias no mercado interno		Valor nota fiscal 1000 SECRETARIA DE ESTADO DA EDUCACAO	1407	R\$ 78.827,40	C
18/12/2020	1120100100001	Duplicatas a receber		Valor nota fiscal 1000 SECRETARIA DE ESTADO DA EDUCACAO	1407	R\$ 78.827,40	D
18/12/2020	4110100100003	Venda de mercadorias no mercado interno		Valor nota fiscal 1001 COMANDO DE ARTILHARIA DIVISIONARIA / 3	1408	R\$ 2.134,90	C
18/12/2020	1120100100001	Duplicatas a receber		Valor nota fiscal 1001 COMANDO DE ARTILHARIA DIVISIONARIA / 3	1408	R\$ 2.134,90	D
18/12/2020	4110100100003	Venda de mercadorias no mercado interno		Valor nota fiscal 1002 SECRETARIA DE ADMINISTRACAO E ORCAMENTO	1409	R\$ 4.227,00	C
18/12/2020	1120100100001	Duplicatas a receber		Valor nota fiscal 1002 SECRETARIA DE ADMINISTRACAO E ORCAMENTO	1409	R\$ 4.227,00	D

LIVRO DIÁRIO

Entidade: DT OFFICE DISTRIBUIDOR DE ELETRONICOS EIRELI

Período da Escrituração: 01/01/2020 a 31/12/2020

CNPJ: 30.019.904/0001-20

Número de Ordem do Livro: 3

Período Selecionado: 01 de Janeiro de 2020 a 31 de Dezembro de 2020

Data	Nº da Conta	Nome da Conta	Centro de Custo	Histórico	Nº do Lançamento	Valor	D/C
18/12/2020	1120100100001	Duplicatas a receber		Valor nota fiscal 1002 SECRETARIA DE ADMINISTRACAO E ORCAMENTO	1409	R\$ 4.227,00	D
18/12/2020	4110100100003	Venda de mercadorias no mercado interno		Valor nota fiscal 1003 DELEGACIA DE POLICIA FEDERAL EM FOZ DO IGUAÇU	1410	R\$ 934,94	C
18/12/2020	1120100100001	Duplicatas a receber		Valor nota fiscal 1003 DELEGACIA DE POLICIA FEDERAL EM FOZ DO IGUAÇU	1410	R\$ 934,94	D
18/12/2020	4110100100003	Venda de mercadorias no mercado interno		Valor nota fiscal 1004 FUNDACAO CENTRO DE CIENCIAS E EDU SUPERIOR A DISTA DO ESTADO	1411	R\$ 6.688,32	C
18/12/2020	1120100100001	Duplicatas a receber		Valor nota fiscal 1004 FUNDACAO CENTRO DE CIENCIAS E EDU SUPERIOR A DISTA DO ESTADO	1411	R\$ 6.688,32	D
18/12/2020	4110100100003	Venda de mercadorias no mercado interno		Valor nota fiscal 1005 12 Grupos de Artilharia de Campanha	1412	R\$ 2.392,20	C
18/12/2020	1120100100001	Duplicatas a receber		Valor nota fiscal 1005 12 Grupos de Artilharia de Campanha	1412	R\$ 2.392,20	D
18/12/2020	4110100100003	Venda de mercadorias no mercado interno		Valor nota fiscal 1006 CARLOS ALBERTO BIENEMANN - ME	1413	R\$ 551,80	C
18/12/2020	1120100100001	Duplicatas a receber		Valor nota fiscal 1006 CARLOS ALBERTO BIENEMANN - ME	1413	R\$ 551,80	D
18/12/2020	4110100100003	Venda de mercadorias no mercado interno		Valor nota fiscal 1007 CONSELHO REGIONAL DE ENFERMAGEM DO RIO GRANDE DO SUL	1414	R\$ 273,00	C
18/12/2020	1120100100001	Duplicatas a receber		Valor nota fiscal 1007 CONSELHO REGIONAL DE ENFERMAGEM DO RIO GRANDE DO SUL	1414	R\$ 273,00	D
18/12/2020	4110100100003	Venda de mercadorias no mercado interno		Valor nota fiscal 1008 MARTINO TECH SERVICOS AUTOMOTIVOS, CAMINHOS PECAS E ACESSOR	1415	R\$ 1.976,65	C
18/12/2020	1120100100001	Duplicatas a receber		Valor nota fiscal 1008 MARTINO TECH SERVICOS AUTOMOTIVOS, CAMINHOS PECAS E ACESSOR	1415	R\$ 1.976,65	D
18/12/2020	4110100100003	Venda de mercadorias no mercado interno		Valor nota fiscal 1010 JR SOLUCOES CORPORATIVAS LTDA	1416	R\$ 2.541,85	C
18/12/2020	1120100100001	Duplicatas a receber		Valor nota fiscal 1010 JR SOLUCOES CORPORATIVAS LTDA	1416	R\$ 2.541,85	D
20/12/2020	1110200200002	Banco Bradesco S/A		13o. SALARIO	1417	R\$ 1.617,19	C
20/12/2020	2140100300002	13 ° Salário à Pagar		13o. SALARIO	1417	R\$ 1.617,19	D
21/12/2020	1120100100001	Duplicatas a receber		Recebimento no mes	1418	R\$ 1.432,80	C
21/12/2020	1110200200002	Banco Bradesco S/A		Recebimento no mes	1418	R\$ 1.432,80	D
21/12/2020	1120100100001	Duplicatas a receber		Recebimento no mes	1419	R\$ 166,00	C

LIVRO DIÁRIO

Entidade: DT OFFICE DISTRIBUIDOR DE ELETRONICOS EIRELI

Período da Escrituração: 01/01/2020 a 31/12/2020

CNPJ: 30.019.904/0001-20

Número de Ordem do Livro: 3

Período Selecionado: 01 de Janeiro de 2020 a 31 de Dezembro de 2020

Data	Nº da Conta	Nome da Conta	Centro de Custo	Histórico	Nº do Lançamento	Valor	D/C
21/12/2020	1110200200002	Banco Bradesco S/A		Recebimento no mes	1419	R\$ 166,00	D
21/12/2020	1120100100001	Duplicatas a receber		Recebimento no mes	1420	R\$ 8.755,20	C
21/12/2020	1110200200002	Banco Bradesco S/A		Recebimento no mes	1420	R\$ 8.755,20	D
21/12/2020	1110200200002	Banco Bradesco S/A		DAS	1421	R\$ 9.686,38	C
21/12/2020	2130100100015	Simplex à Pagar		DAS	1421	R\$ 9.686,38	D
21/12/2020	4110100100003	Venda de mercadorias no mercado interno		Valor nota fiscal 1011 LICINIO ANTONIO GREGORIO 03011591814	1422	R\$ 1.432,80	C
21/12/2020	1120100100001	Duplicatas a receber		Valor nota fiscal 1011 LICINIO ANTONIO GREGORIO 03011591814	1422	R\$ 1.432,80	D
21/12/2020	4110100100003	Venda de mercadorias no mercado interno		Valor nota fiscal 1013 LICINIO ANTONIO GREGORIO 03011591814	1423	R\$ 166,00	C
21/12/2020	1120100100001	Duplicatas a receber		Valor nota fiscal 1013 LICINIO ANTONIO GREGORIO 03011591814	1423	R\$ 166,00	D
21/12/2020	4110100100003	Venda de mercadorias no mercado interno		Valor nota fiscal 1014 FUNDACAO UNIVERSIDADE FEDERAL DO ABC	1424	R\$ 8.755,20	C
21/12/2020	1120100100001	Duplicatas a receber		Valor nota fiscal 1014 FUNDACAO UNIVERSIDADE FEDERAL DO ABC	1424	R\$ 8.755,20	D
22/12/2020	1120100100001	Duplicatas a receber		Recebimento no mes	1425	R\$ 349,85	C
22/12/2020	1110200200002	Banco Bradesco S/A		Recebimento no mes	1425	R\$ 349,85	D
22/12/2020	1120100100001	Duplicatas a receber		Recebimento no mes	1426	R\$ 610,00	C
22/12/2020	1110200200002	Banco Bradesco S/A		Recebimento no mes	1426	R\$ 610,00	D
22/12/2020	1120100100001	Duplicatas a receber		Recebimento no mes	1427	R\$ 2.149,00	C
22/12/2020	1110200200002	Banco Bradesco S/A		Recebimento no mes	1427	R\$ 2.149,00	D
22/12/2020	4110100100003	Venda de mercadorias no mercado interno		Valor nota fiscal 1015 COORDENACAO REGIONAL BAIXO TOCANTINS - PA	1428	R\$ 349,85	C
22/12/2020	1120100100001	Duplicatas a receber		Valor nota fiscal 1015 COORDENACAO REGIONAL BAIXO TOCANTINS - PA	1428	R\$ 349,85	D
22/12/2020	4110100100003	Venda de mercadorias no mercado interno		Valor nota fiscal 1016 6 GRUPO DE ARTILHARIA DE CAMPANHA	1429	R\$ 610,00	C
22/12/2020	1120100100001	Duplicatas a receber		Valor nota fiscal 1016 6 GRUPO DE ARTILHARIA DE CAMPANHA	1429	R\$ 610,00	D
22/12/2020	4110100100003	Venda de mercadorias no mercado interno		Valor nota fiscal 1017 JOSE CARLOS DA SILVA COMERCIAL ME	1430	R\$ 2.149,00	C
22/12/2020	1120100100001	Duplicatas a receber		Valor nota fiscal 1017 JOSE CARLOS DA SILVA COMERCIAL ME	1430	R\$ 2.149,00	D
28/12/2020	1120100100001	Duplicatas a receber		Recebimento no mes	1431	R\$ 2.492,00	C

LIVRO DIÁRIO

Entidade: DT OFFICE DISTRIBUIDOR DE ELETRONICOS EIRELI

Período da Escrituração: 01/01/2020 a 31/12/2020

CNPJ: 30.019.904/0001-20

Número de Ordem do Livro: 3

Período Selecionado: 01 de Janeiro de 2020 a 31 de Dezembro de 2020

Data	Nº da Conta	Nome da Conta	Centro de Custo	Histórico	Nº do Lançamento	Valor	D/C
28/12/2020	1110200200002	Banco Bradesco S/A		Recebimento no mes	1431	R\$ 2.492,00	D
28/12/2020	1120100100001	Duplicatas a receber		Recebimento no mes	1432	R\$ 11.850,00	C
28/12/2020	1110200200002	Banco Bradesco S/A		Recebimento no mes	1432	R\$ 11.850,00	D
28/12/2020	1120100100001	Duplicatas a receber		Recebimento no mes	1433	R\$ 2.250,00	C
28/12/2020	1110200200002	Banco Bradesco S/A		Recebimento no mes	1433	R\$ 2.250,00	D
28/12/2020	1120100100001	Duplicatas a receber		Recebimento no mes	1434	R\$ 5.900,00	C
28/12/2020	1110200200002	Banco Bradesco S/A		Recebimento no mes	1434	R\$ 5.900,00	D
28/12/2020	4110100100003	Venda de mercadorias no mercado interno		Valor nota fiscal 1019 PC NA WEB E COMMERCE LIMITADA	1435	R\$ 2.492,00	C
28/12/2020	1120100100001	Duplicatas a receber		Valor nota fiscal 1019 PC NA WEB E COMMERCE LIMITADA	1435	R\$ 2.492,00	D
28/12/2020	4110100100003	Venda de mercadorias no mercado interno		Valor nota fiscal 1020 COOP DE CREDITO DO GRANDE RECIFE - SICREDI RECIFE	1436	R\$ 11.850,00	C
28/12/2020	1120100100001	Duplicatas a receber		Valor nota fiscal 1020 COOP DE CREDITO DO GRANDE RECIFE - SICREDI RECIFE	1436	R\$ 11.850,00	D
28/12/2020	4110100100003	Venda de mercadorias no mercado interno		Valor nota fiscal 1021 Jean Carlos Baldoria	1437	R\$ 2.250,00	C
28/12/2020	1120100100001	Duplicatas a receber		Valor nota fiscal 1021 Jean Carlos Baldoria	1437	R\$ 2.250,00	D
28/12/2020	4110100100003	Venda de mercadorias no mercado interno		Valor nota fiscal 1022 CLERIA DA SILVA 26718749877	1438	R\$ 5.900,00	C
28/12/2020	1120100100001	Duplicatas a receber		Valor nota fiscal 1022 CLERIA DA SILVA 26718749877	1438	R\$ 5.900,00	D
29/12/2020	1120100100001	Duplicatas a receber		Recebimento no mes	1439	R\$ 3.125,90	C
29/12/2020	1110200200002	Banco Bradesco S/A		Recebimento no mes	1439	R\$ 3.125,90	D
29/12/2020	1120100100001	Duplicatas a receber		Recebimento no mes	1440	R\$ 2.160,70	C
29/12/2020	1110200200002	Banco Bradesco S/A		Recebimento no mes	1440	R\$ 2.160,70	D
29/12/2020	4110100100003	Venda de mercadorias no mercado interno		Valor nota fiscal 1023 Estacao das Antenas	1441	R\$ 3.125,90	C
29/12/2020	1120100100001	Duplicatas a receber		Valor nota fiscal 1023 Estacao das Antenas	1441	R\$ 3.125,90	D
29/12/2020	4110100100003	Venda de mercadorias no mercado interno		Valor nota fiscal 1024 JR SOLUCOES CORPORATIVAS LTDA	1442	R\$ 2.160,70	C
29/12/2020	1120100100001	Duplicatas a receber		Valor nota fiscal 1024 JR SOLUCOES CORPORATIVAS LTDA	1442	R\$ 2.160,70	D
31/12/2020	1110200200002	Banco Bradesco S/A		PAGAMENTO ADIANTAMENTO DE FERIAS	1443	R\$ 3.076,35	C
31/12/2020	1130100700003	Adiantamento de Férias		PAGAMENTO ADIANTAMENTO DE FERIAS	1443	R\$ 3.076,35	D

LIVRO DIÁRIO

Entidade: DT OFFICE DISTRIBUIDOR DE ELETRONICOS EIRELI

Período da Escrituração: 01/01/2020 a 31/12/2020

CNPJ: 30.019.904/0001-20

Número de Ordem do Livro: 3

Período Selecionado: 01 de Janeiro de 2020 a 31 de Dezembro de 2020

Data	Nº da Conta	Nome da Conta	Centro de Custo	Histórico	Nº do Lançamento	Valor	D/C
31/12/2020	1150100100001	Mercadorias para revenda		Valor do Estoque de mercadorias p/ reven	1444	R\$ 41.314,08	C
31/12/2020	5130100100001	Custo das Mercadorias Vendidas		Valor do Estoque de mercadorias p/ reven	1444	R\$ 41.314,08	D
31/12/2020	1150100100001	Mercadorias para revenda		Valor do Estoque de mercadorias p/ reven	1445	R\$ 1.112,15	C
31/12/2020	5130100100001	Custo das Mercadorias Vendidas		Valor do Estoque de mercadorias p/ reven	1445	R\$ 1.112,15	D
31/12/2020	1150100100001	Mercadorias para revenda		Valor do Estoque de mercadorias p/ reven	1446	R\$ 1.389,12	C
31/12/2020	5130100100001	Custo das Mercadorias Vendidas		Valor do Estoque de mercadorias p/ reven	1446	R\$ 1.389,12	D
31/12/2020	2140100100001	Salarios e ordenados a pagar		Valor à pagar conf folha mes	1447	R\$ 3.944,00	C
31/12/2020	3220100100001	Salarios e ordenados		Valor à pagar conf folha mes	1447	R\$ 3.944,00	D
31/12/2020	2140100200001	INSS a recolher		Desconto s/ folha	1448	R\$ 334,22	C
31/12/2020	2140100100001	Salarios e ordenados a pagar		Desconto s/ folha	1448	R\$ 334,22	D
31/12/2020	2140100100013	Irrf s/ folha à recolher		Desconto s/ folha	1449	R\$ 24,38	C
31/12/2020	2140100100001	Salarios e ordenados a pagar		Desconto s/ folha	1449	R\$ 24,38	D
31/12/2020	2140100100002	Pro - labore a pagar		Pró-Labore à pagar sócio	1450	R\$ 2.000,00	C
31/12/2020	3220100100002	Pro - labore		Pró-Labore à pagar sócio	1450	R\$ 2.000,00	D
31/12/2020	2140100200001	INSS a recolher		Desconto s/ folha	1451	R\$ 220,00	C
31/12/2020	2140100100002	Pro - labore a pagar		Desconto s/ folha	1451	R\$ 220,00	D
31/12/2020	2140100300002	13º Salário à Pagar		13º salário à pagar 13º Salário 2ª parcela à pagar	1452	R\$ 3.961,77	C
31/12/2020	3220100100004	13º Salario		13º salário à pagar 13º Salário 2ª parcela à pagar	1452	R\$ 3.961,77	D
31/12/2020	1130100700002	Adiantamento 13º salario		Desconto s/ folha Desconto 1ª parcela 13º Salário	1453	R\$ 1.982,67	C
31/12/2020	2140100300002	13º Salário à Pagar		Desconto s/ folha Desconto 1ª parcela 13º Salário	1453	R\$ 1.982,67	D
31/12/2020	2140100100013	Irrf s/ folha à recolher		Desconto s/ folha	1454	R\$ 25,55	C
31/12/2020	2140100300002	13º Salário à Pagar		Desconto s/ folha	1454	R\$ 25,55	D
31/12/2020	2140100200001	INSS a recolher		Desconto s/ folha	1455	R\$ 336,36	C
31/12/2020	2140100300002	13º Salário à Pagar		Desconto s/ folha	1455	R\$ 336,36	D
31/12/2020	2140100200002	FGTS a recolher		F.G.T.S do mes à pagar	1456	R\$ 473,85	C
31/12/2020	3220100100007	FGTS		F.G.T.S do mes à pagar	1456	R\$ 473,85	D

LIVRO DIÁRIO

Entidade: DT OFFICE DISTRIBUIDOR DE ELETRONICOS EIRELI

Período da Escrituração: 01/01/2020 a 31/12/2020

CNPJ: 30.019.904/0001-20

Número de Ordem do Livro: 3

Período Selecionado: 01 de Janeiro de 2020 a 31 de Dezembro de 2020

Data	Nº da Conta	Nome da Conta	Centro de Custo	Histórico	Nº do Lançamento	Valor	D/C
31/12/2020	1110200200002	Banco Bradesco S/A		INSS 13o.	1457	R\$ 336,36	C
31/12/2020	2140100200001	INSS a recolher		INSS 13o.	1457	R\$ 336,36	D
31/12/2020	1110200200002	Banco Bradesco S/A		Lucro distribuido em 2020	1458	R\$ 300.000,00	C
31/12/2020	2340100100007	Lucros Distribuidos		Lucro distribuido em 2020	1458	R\$ 300.000,00	D
31/12/2020	1110200200002	Banco Bradesco S/A		PRO LABORE	1459	R\$ 1.780,00	C
31/12/2020	2140100100002	Pro - labore a pagar		PRO LABORE	1459	R\$ 1.780,00	D
31/12/2020	1110200200002	Banco Bradesco S/A		SALARIOS	1460	R\$ 3.585,40	C
31/12/2020	2140100100001	Salarios e ordenados a pagar		SALARIOS	1460	R\$ 3.585,40	D
31/12/2020	2130100100015	Simplex à Pagar		SIMPLES A PAGAR	1461	R\$ 19.237,52	C
31/12/2020	4120100300006	SIMPLES		SIMPLES A PAGAR	1461	R\$ 19.237,52	D
31/12/2020	3220100100001	Salarios e ordenados		Lançamento de Encerramento do Período de: 01/01/2020 a 31/12/2020	1462	R\$ 45.861,97	C
31/12/2020	2370100100001	Contas de Zeramento		Lançamento de Encerramento do Período de: 01/01/2020 a 31/12/2020	1462	R\$ 45.861,97	D
31/12/2020	3220100100002	Pro - labore		Lançamento de Encerramento do Período de: 01/01/2020 a 31/12/2020	1463	R\$ 24.000,00	C
31/12/2020	2370100100001	Contas de Zeramento		Lançamento de Encerramento do Período de: 01/01/2020 a 31/12/2020	1463	R\$ 24.000,00	D
31/12/2020	3220100100004	13º Salario		Lançamento de Encerramento do Período de: 01/01/2020 a 31/12/2020	1464	R\$ 3.961,77	C
31/12/2020	2370100100001	Contas de Zeramento		Lançamento de Encerramento do Período de: 01/01/2020 a 31/12/2020	1464	R\$ 3.961,77	D
31/12/2020	3220100100005	Ferias		Lançamento de Encerramento do Período de: 01/01/2020 a 31/12/2020	1465	R\$ 2.498,31	C
31/12/2020	2370100100001	Contas de Zeramento		Lançamento de Encerramento do Período de: 01/01/2020 a 31/12/2020	1465	R\$ 2.498,31	D
31/12/2020	3220100100007	FGTS		Lançamento de Encerramento do Período de: 01/01/2020 a 31/12/2020	1466	R\$ 4.159,69	C
31/12/2020	2370100100001	Contas de Zeramento		Lançamento de Encerramento do Período de: 01/01/2020 a 31/12/2020	1466	R\$ 4.159,69	D
31/12/2020	3220100100017	Abono Pecuniário		Lançamento de Encerramento do Período de: 01/01/2020 a 31/12/2020	1467	R\$ 760,36	C
31/12/2020	2370100100001	Contas de Zeramento		Lançamento de Encerramento do Período de: 01/01/2020 a 31/12/2020	1467	R\$ 760,36	D
31/12/2020	3220100400008	Assessoria Contabil		Lançamento de Encerramento do Período de: 01/01/2020 a 31/12/2020	1468	R\$ 6.790,00	C
31/12/2020	2370100100001	Contas de Zeramento		Lançamento de Encerramento do Período de: 01/01/2020 a 31/12/2020	1468	R\$ 6.790,00	D

LIVRO DIÁRIO

Entidade: DT OFFICE DISTRIBUIDOR DE ELETRONICOS EIRELI

Período da Escrituração: 01/01/2020 a 31/12/2020

CNPJ: 30.019.904/0001-20

Número de Ordem do Livro: 3

Período Selecionado: 01 de Janeiro de 2020 a 31 de Dezembro de 2020

Data	Nº da Conta	Nome da Conta	Centro de Custo	Histórico	Nº do Lançamento	Valor	D/C
31/12/2020	2370100100001	Contas de Zeramento		01/01/2020 a 31/12/2020			
31/12/2020	4110100100003	Venda de mercadorias no mercado interno		Lancamento de Encerramento do Período de: 01/01/2020 a 31/12/2020	1469	R\$ 1.250.735,65	C
31/12/2020	4120100300006	SIMPLES		Lancamento de Encerramento do Período de: 01/01/2020 a 31/12/2020	1469	R\$ 1.250.735,65	D
31/12/2020	2370100100001	Contas de Zeramento		Lancamento de Encerramento do Período de: 01/01/2020 a 31/12/2020	1470	R\$ 83.073,93	C
31/12/2020	5130100100001	Custo das Mercadorias Vendidas		Lancamento de Encerramento do Período de: 01/01/2020 a 31/12/2020	1470	R\$ 83.073,93	D
31/12/2020	2370100100001	Contas de Zeramento		Lancamento de Encerramento do Período de: 01/01/2020 a 31/12/2020	1471	R\$ 43.815,35	C
31/12/2020	2910100100001	Resultado do exercício		Lancamento de Encerramento do Período de: 01/01/2020 a 31/12/2020	1471	R\$ 43.815,35	D
31/12/2020	2370100100001	Contas de Zeramento		Lancamento de Encerramento do Período de: 01/01/2020 a 31/12/2020	1472	R\$ 1.035.814,27	C
31/12/2020	2340100100006	Lucros Acumulados		Lancamento de Encerramento do Período de: 01/01/2020 a 31/12/2020	1472	R\$ 1.035.814,27	D
31/12/2020	2910100100001	Resultado do exercício		Valor que se transfere referente o Lucro apurado no período.	1473	R\$ 1.035.814,27	C
31/12/2020	2910100100001	Resultado do exercício		Valor que se transfere referente o Lucro apurado no período.	1473	R\$ 1.035.814,27	D

PLANO DE CONTAS



Entidade: DT OFFICE DISTRIBUIDOR DE ELETRONICOS EIRELI **Número de Ordem do Livro:** 3
Período da Escrituração: 01/01/2020 a 31/12/2020 **CNPJ:** 30.019.904/0001-20
Período Selecionado: 01 de Janeiro de 2020 a 31 de Dezembro de 2020

Código	Nível	Descrição	Natureza	Tipo	Conta de Nível Superior	Data da Alteração
1	1	ATIVO	Contas de ativo	S		01/01/2020
11	2	ATIVO CIRCULANTE	Contas de ativo	S	1	01/01/2020
111	3	DISPONIVEL	Contas de ativo	S	11	01/01/2020
11102	4	BANCOS	Contas de ativo	S	111	01/01/2020
11102002	5	BANCOS CONTA MOVIMENTO	Contas de ativo	S	11102	01/01/2020
111020200002	6	Banco Bradesco S/A	Contas de ativo	A	11102002	01/01/2020
Plano de contas referencial						
5		1.01.01.02.01				Centro de Custo
Código de Aglutinação						
1110200200002						
11102003	5	APLICAÇÕES FINANCEIRAS LIQUIDEZ IMEDIATA	Contas de ativo	S	11102	01/01/2020
1110200300004	6	Banco Bradesco S/A	Contas de ativo	A	11102003	01/01/2020
Plano de contas referencial						
5		1.01.01.02.01				Centro de Custo
Código de Aglutinação						
1110200300004						
112	3	CLIENTES	Contas de ativo	S	11	01/01/2020
11201	4	DUPLICATAS A RECEBER	Contas de ativo	S	112	01/01/2020
11201001	5	DUPLICATAS A RECEBER	Contas de ativo	S	11201	01/01/2020
1120100100001	6	Duplicatas a receber	Contas de ativo	A	11201001	01/01/2020
Plano de contas referencial						
5		1.01.02.01.01				Centro de Custo
Código de Aglutinação						
1.01.02.01.01						

PLANO DE CONTAS

Entidade: DT OFFICE DISTRIBUIDOR DE ELETRONICOS EIRELI Número de Ordem do Livro: 3
Período da Escrituração: 01/01/2020 a 31/12/2020 CNPJ: 30.019.904/0001-20
Período Selecionado: 01 de Janeiro de 2020 a 31 de Dezembro de 2020

Código	Nível	Descrição	Natureza	Tipo	Conta de Nível Superior	Data da Alteração
--------	-------	-----------	----------	------	-------------------------	-------------------

Código de Aglutinação		Centro de Custo
-----------------------	--	-----------------

1120100100001						
113	3	OUTROS CREDITOS	Contas de ativo	S	11	01/01/2020
11301	4	OUTROS CREDITOS	Contas de ativo	S	113	01/01/2020
11301007	5	ADIANTAMENTOS A EMPREGADOS	Contas de ativo	S	11301	01/01/2020
1130100700002	6	Adiantamento 13º salario	Contas de ativo	A	11301007	01/01/2020
Plano de contas referencial			Conta			
			Centro de Custo			
5		1.01.02.01.02				

Código de Aglutinação		Centro de Custo
-----------------------	--	-----------------

1130100700002						
1130100700003	6	Adiantamento de Férias	Contas de ativo	A	11301007	01/01/2020
Plano de contas referencial			Conta			
			Centro de Custo			
5		1.01.02.01.02				

Código de Aglutinação		Centro de Custo
-----------------------	--	-----------------

1130100700003						
115	3	ESTOQUES	Contas de ativo	S	11	01/01/2020
11501	4	ESTOQUES	Contas de ativo	S	115	01/01/2020
11501001	5	MERCADORIAS, PRODUTOS E INSUMOS	Contas de ativo	S	11501	01/01/2020
1150100100001	6	Mercadorias para revenda	Contas de ativo	A	11501001	01/01/2020
Plano de contas referencial			Conta			
			Centro de Custo			
5		1.01.03.01.01				

Código de Aglutinação		Centro de Custo
-----------------------	--	-----------------

1150100100001						
			Centro de Custo			

PLANO DE CONTAS

Entidade: DT OFFICE DISTRIBUIDOR DE ELETRONICOS EIRELI
 Período da Escrituração: 01/01/2020 a 31/12/2020 CNPJ: 30.019.904/0001-20 Número de Ordem do Livro: 3
 Período Selecionado: 01 de Janeiro de 2020 a 31 de Dezembro de 2020

Código	Nível	Descrição	Natureza	Tipo	Conta de Nível Superior	Data da Alteração
2	1	PASSIVO	Contas de passivo	S		01/01/2020
21	2	PASSIVO CIRCULANTE	Contas de passivo	S	2	01/01/2020
212	3	FORNECEDORES	Contas de passivo	S	21	01/01/2020
21201	4	FORNECEDORES	Contas de passivo	S	212	01/01/2020
21201001	5	FORNECEDORES NACIONAIS	Contas de passivo	S	21201	01/01/2020
2120100100001	6	Fornecedores Nacionais	Contas de passivo	A	21201001	01/01/2020
Plano de contas referencial						
Conta						
5						
2.01.01.03.01						
Código de Aglutinação						
2120100100001						
213	3	OBRIGACOES TRIBUTARIAS	Contas de passivo	S	21	01/01/2020
21301	4	OBRIGACOES TRIBUTARIAS	Contas de passivo	S	213	01/01/2020
21301001	5	IMPOSTOS E CONTRIBUICOES A RECOLHER	Contas de passivo	S	21301	01/01/2020
2130100100008	6	Imposto de renda na fonte a recolher	Contas de passivo	A	21301001	01/01/2020
Plano de contas referencial						
Conta						
5						
2.01.01.09.01						
Código de Aglutinação						
2130100100008						
2130100100015	6	Simplex a Pagar	Contas de passivo	A	21301001	01/01/2020
Plano de contas referencial						
Conta						
5						
2.01.01.09.01						
Código de Aglutinação						
2130100100015						
Centro de Custo						
Centro de Custo						

PLANO DE CONTAS

Entidade: DT OFFICE DISTRIBUIDOR DE ELETRONICOS EIRELI Número de Ordem do Livro: 3
 Período da Escrituração: 01/01/2020 a 31/12/2020 CNPJ: 30.019.904/0001-20
 Período Selecionado: 01 de Janeiro de 2020 a 31 de Dezembro de 2020

Código	Nível	Descrição	Natureza	Tipo	Conta de Nível Superior	Data da Alteração
214	3	OBRIGACOES TRABALHISTAS E PREVIDENCIARIA	Contas de passivo	S	21	01/01/2020
21401	4	OBRIGACOES TRABALHISTAS E PREVIDENCIARIA	Contas de passivo	S	214	01/01/2020
21401001	5	OBRIGACOES COM O PESSOAL	Contas de passivo	S	21401	01/01/2020
2140100100001	6	Salarios e ordenados a pagar	Contas de passivo	A	21401001	01/01/2020
		Plano de contas referencial				Centro de Custo
	5		2.01.01.01.01			
		Código de Aglutinação				Centro de Custo
		2140100100001				
2140100100002	6	Pro - labore a pagar	Contas de passivo	A	21401001	01/01/2020
		Plano de contas referencial				Centro de Custo
	5		2.01.01.01.01			
		Código de Aglutinação				Centro de Custo
		2140100100002				
21401001000013	6	Irrf s/ folha à recolher	Contas de passivo	A	21401001	01/01/2020
		Plano de contas referencial				Centro de Custo
	5		2.01.01.01.09			
		Código de Aglutinação				Centro de Custo
		21401001000013				
21401002	5	OBRIGACOES PREVIDENCIARIAS	Contas de passivo	S	21401	01/01/2020
2140100200001	6	INSS a recolher	Contas de passivo	A	21401002	01/01/2020
		Plano de contas referencial				Centro de Custo
	5		2.01.01.01.02			
		Código de Aglutinação				Centro de Custo

PLANO DE CONTAS

Entidade: DT OFFICE DISTRIBUIDOR DE ELETRONICOS EIRELI Número de Ordem do Livro: 3
 Período da Escrituração: 01/01/2020 a 31/12/2020 CNPJ: 30.019.904/0001-20
 Período Selecionado: 01 de Janeiro de 2020 a 31 de Dezembro de 2020

Código	Nível	Descrição	Natureza	Tipo	Conta de Nível Superior	Data da Alteração
Código de Aglutinação						
2140100200002	6	FGTS a recolher	Contas de passivo	A	21401002	01/01/2020
Plano de contas referencial						
	5		2.01.01.01.03			Centro de Custo
Código de Aglutinação						
21401003	5	PROVISOES	Contas de passivo	S	21401	01/01/2020
2140100300002	6	13° Salário à Pagar	Contas de passivo	A	21401003	01/01/2020
Plano de contas referencial						
	5		2.01.01.01.01			Centro de Custo
Código de Aglutinação						
2140100300002						Centro de Custo
Código de Aglutinação						
23	2	PATRIMONIO LIQUIDO	Outras	S	2	01/01/2020
231	3	CAPITAL SOCIAL	Outras	S	23	01/01/2020
23101	4	CAPITAL SOCIAL	Outras	S	231	01/01/2020
23101001	5	CAPITAL SUBSCRITO	Outras	S	23101	01/01/2020
2310100100001	6	Capital social	Outras	A	23101001	01/01/2020
Plano de contas referencial						
	5		2.05.01.01.01			Centro de Custo
Código de Aglutinação						
234	3	RESERVAS DE LUCROS	Outras	S	23	01/01/2020

PLANO DE CONTAS

Entidade: DT OFFICE DISTRIBUIDOR DE ELETRONICOS EIRELI Número de Ordem do Livro: 3
 Período da Escrituração: 01/01/2020 a 31/12/2020 CNPJ: 30.019.904/0001-20
 Período Selecionado: 01 de Janeiro de 2020 a 31 de Dezembro de 2020

Código	Nível	Descrição	Natureza	Tipo	Conta de Nível Superior	Data da Alteração
23401	4	RESERVAS DE LUCROS	Outras	S	234	01/01/2020
23401001	5	RESERVAS DE LUCROS	Outras	S	23401	01/01/2020
2340100100006	6	Lucros Acumulados	Outras	A	23401001	01/01/2020
		Plano de contas referencial			Conta	Centro de Custo
	5		2.05.05.01.01			
		Código de Aglutinação				Centro de Custo
		2340100100006				
2340100100007	6	Lucros Distribuidos	Outras	A	23401001	01/01/2020
		Plano de contas referencial			Conta	Centro de Custo
	5		2.05.05.01.01			
		Código de Aglutinação				Centro de Custo
		2340100100007				
237	3	CONTAS DE ZERAMENTO	Outras	S	23	01/01/2020
23701	4	CONTAS DE ZERAMENTO	Outras	S	237	01/01/2020
23701001	5	CONTAS DE ZERAMENTO	Outras	S	23701	01/01/2020
2370100100001	6	Contas de Zeramento	Outras	A	23701001	01/01/2020
		Plano de contas referencial			Conta	Centro de Custo
	5		2.01.01.17.01			
		Código de Aglutinação				Centro de Custo
		2370100100001				
29	2	CONTAS AUXILIARES	Patrimônio líquido	S	2	01/01/2020
291	3	CONTAS AUXILIARES	Patrimônio líquido	S	29	01/01/2020
29101	4	CONTAS AUXILIARES	Patrimônio líquido	S	291	01/01/2020
29101001	5	CONTAS AUXILIARES	Patrimônio líquido	S	29101	01/01/2020

PLANO DE CONTAS

Entidade: DT OFFICE DISTRIBUIDOR DE ELETRONICOS EIRELI Número de Ordem do Livro: 3
 Período da Escrituração: 01/01/2020 a 31/12/2020 CNPJ: 30.019.904/0001-20
 Período Selecionado: 01 de Janeiro de 2020 a 31 de Dezembro de 2020

Código	Nível	Descrição	Natureza	Tipo	Conta de Nível Superior	Data da Alteração
2910100100001	6	Resultado do exercício	Patrimônio líquido	A	29101001	01/01/2020
		Plano de contas referencial			Conta	Centro de Custo
	5		2.05.05.01.01			
		Código de Aglutinação			Centro de Custo	
		2910100100001				
3	1	CONTAS DE RESULTADO - CUSTOS E DESPESAS	Contas de resultado	S		01/01/2020
32	2	DESPESAS OPERACIONAIS	Contas de resultado	S	3	01/01/2020
322	3	DESPESAS ADMINISTRATIVAS	Contas de resultado	S	32	01/01/2020
32201	4	DESPESAS ADMINISTRATIVAS	Contas de resultado	S	322	01/01/2020
32201001	5	DESPESAS COM PESSOAL	Contas de resultado	S	32201	01/01/2020
3220100100001	6	Salarios e ordenados	Contas de resultado	A	32201001	01/01/2020
		Plano de contas referencial			Conta	Centro de Custo
	5		4.02.01.02.01			
		Código de Aglutinação			Centro de Custo	
		3220100100001				
3220100100002	6	Pro - labore	Contas de resultado	A	32201001	01/01/2020
		Plano de contas referencial			Conta	Centro de Custo
	5		4.02.01.01.01			
		Código de Aglutinação			Centro de Custo	
		3220100100002				
3220100100004	6	13º Salario	Contas de resultado	A	32201001	01/01/2020
		Plano de contas referencial			Conta	Centro de Custo
	5		4.02.01.02.01			

PLANO DE CONTAS

Entidade: DT OFFICE DISTRIBUIDOR DE ELETRONICOS EIRELI
 Período da Escrituração: 01/01/2020 a 31/12/2020
 Período Selecionado: 01 de Janeiro de 2020 a 31 de Dezembro de 2020

Número de Ordem do Livro: 3

Código	Nível	Descrição	Natureza	Tipo	Conta de Nível Superior	Data da Alteração
Código de Aglutinação						
3220100100004						
3220100100005	6	Ferias	Contas de resultado	A	32201001	01/01/2020
Plano de contas referencial						
5		4.02.01.02.01			Centro de Custo	
Código de Aglutinação						
3220100100005						
3220100100007	6	FGTS	Contas de resultado	A	32201001	01/01/2020
Plano de contas referencial						
5		4.02.01.02.04			Centro de Custo	
Código de Aglutinação						
3220100100007						
3220100100017	6	Abono Pecuniário	Contas de resultado	A	32201001	01/01/2020
Plano de contas referencial						
5		4.02.01.02.01			Centro de Custo	
Código de Aglutinação						
3220100100017						
32201004	5	DESPESAS GERAIS	Contas de resultado	S	32201	01/01/2020
3220100400008	6	Assessoria Contabil	Contas de resultado	A	32201004	01/01/2020
Plano de contas referencial						
5		4.02.02.01.02			Centro de Custo	
Código de Aglutinação						
3220100400008						

PLANO DE CONTAS

Entidade: DT OFFICE DISTRIBUIDOR DE ELETRONICOS EIRELI Número de Ordem do Livro: 3
 Período da Escrituração: 01/01/2020 a 31/12/2020 CNPJ: 30.019.904/0001-20
 Período Selecionado: 01 de Janeiro de 2020 a 31 de Dezembro de 2020

Código	Nível	Descrição	Natureza	Tipo	Conta de Nível Superior	Data da Alteração
4	1	RECEITAS	Contas de resultado	S		01/01/2020
41	2	RECEITAS OPERACIONAIS	Contas de resultado	S	4	01/01/2020
411	3	RECEITAS OPERACIONAIS	Contas de resultado	S	41	01/01/2020
41101	4	RECEITA BRUTA DE VENDAS E SERVIÇOS	Contas de resultado	S	411	01/01/2020
41101001	5	RECEITA BRUTA DE VENDAS	Contas de resultado	S	41101	01/01/2020
4110100100003	6	Venda de mercadorias no mercado interno	Contas de resultado	A	41101001	01/01/2020
Plano de contas referencial						
			Conta	Centro de Custo		
			5	4.01.01.09.09		
Código de Aglutinação						
4110100100003						
412	3	(-) DEDUCOES DA RECEITA BRUTA	Contas de resultado	S	41	01/01/2020
41201	4	(-) DEDUCOES DA RECEITA BRUTA	Contas de resultado	S	412	01/01/2020
41201003	5	(-) IMPOSTOS INCIDENTES S/ VENDAS	Contas de resultado	S	41201	01/01/2020
4120100300006	6	SIMPLES	Contas de resultado	A	41201003	01/01/2020
Plano de contas referencial						
			Conta	Centro de Custo		
			5	4.02.03.02.01		
Código de Aglutinação						
4120100300006						
5	1	CUSTOS	Contas de resultado	S		01/01/2020
51	2	CUSTO DOS PRODUTOS E SERVIÇOS VENDIDOS	Contas de resultado	S	5	01/01/2020
513	3	CUSTO DAS MERCADORIAS VENDIDAS	Contas de resultado	S	51	01/01/2020
51301	4	CUSTO DAS MERCADORIAS VENDIDAS	Contas de resultado	S	513	01/01/2020
51301001	5	CUSTO DAS MERCADORIAS VENDIDAS	Contas de resultado	S	51301	01/01/2020
5130100100001	6	Custo das Mercadorias Vendidas	Contas de resultado	A	51301001	01/01/2020

PLANO DE CONTAS

Entidade: DT OFFICE DISTRIBUIDOR DE ELETRONICOS EIRELI
Número de Ordem do Livro: 3
Período da Escrituração: 01/01/2020 a 31/12/2020
CNPJ: 30.019.904/0001-20
Período Selecionado: 01 de Janeiro de 2020 a 31 de Dezembro de 2020

Código	Nível	Descrição	Natureza	Tipo	Conta de Nível Superior	Data da Alteração
		Plano de contas referencial		Conta		Centro de Custo
	5		4.01.03.01.02			
		Código de Aglutinação			Centro de Custo	
		5130100100001				
		Dev de Compras	Contas de resultado	A	51301001	01/01/2020
	6					
		Plano de contas referencial		Conta		Centro de Custo
	5		4.02.02.01.19			
		Código de Aglutinação			Centro de Custo	
		5130100100003				



CERTIDÃO SIMPLIFICADA

CERTIFICAMOS QUE AS INFORMAÇÕES ABAIXO CONSTAM DOS DOCUMENTOS ARQUIVADOS NESTA JUNTA COMERCIAL E SÃO VIGENTES NA DATA DE SUA EXPEDIÇÃO.

SE HOUVER ARQUIVAMENTOS POSTERIORES, ESTA CERTIDÃO PERDERÁ SUA VALIDADE.

A AUTENTICIDADE DESTA CERTIDÃO E A EXISTÊNCIA DE ARQUIVAMENTOS POSTERIORES, SE HOUVER, PODERÃO SER CONSULTADAS NO SITE WWW.JUCESPONLINE.SP.GOV.BR, MEDIANTE O CÓDIGO DE AUTENTICIDADE INFORMADO AO FINAL DO DOCUMENTO.

EMPRESA							
NIRE	REGISTRO	DATA DA CONSTITUIÇÃO	INÍCIO DAS ATIVIDADES	PRAZO DE DURAÇÃO			
35630124981		23/03/2018	08/03/2018	PRAZO INDETERMINADO			
NOME COMERCIAL						TIPO JURÍDICO	
DT OFFICE - DISTRIBUIDOR DE ELETRONICOS EIRELI						EIRELI (E.P.P.)	
C.N.P.J.	ENDEREÇO			NÚMERO	COMPLEMENTO		
30.019.904/0001-20	RUA GUARABIRA			214			
BAIRRO	MUNICÍPIO		UF	CEP	MOEDA	VALOR CAPITAL	
JARDIM CACHOEIRA	SAO PAULO		SP	02762-060	R\$	200.000,00	

OBJETO SOCIAL
COMÉRCIO VAREJISTA DE EQUIPAMENTOS PARA ESCRITÓRIO COMÉRCIO VAREJISTA DE ARTIGOS DE PAPELARIA COMÉRCIO VAREJISTA ESPECIALIZADO DE EQUIPAMENTOS E SUPRIMENTOS DE INFORMÁTICA

TITULAR E ADMINISTRADOR							
NOME							
ROBERTO SANTOS OLIVEIRA							
ENDEREÇO				NÚMERO	COMPLEMENTO		
RUA JAIRO DE ALMEIDA MACHADO				220			
BAIRRO	MUNICÍPIO		UF	CEP	RG		
JARAGUA	SAO PAULO		SP	02998-060	307961710		
CPF	CARGO			QUANTIDADE COTAS			
347.174.308-16	TITULAR E ADMINISTRADOR						

ÚLTIMO DOCUMENTO ARQUIVADO		
DATA	NÚMERO	
23/03/2018	849.756/18-2	
REGISTRO DA DECLARAÇÃO DE ENQUADRAMENTO DE EMPRESA DE PEQUENO PORTE – (EPP).		

FIM DAS INFORMAÇÕES PARA NIRE: 35630124981 DATA DA ÚLTIMA ATUALIZAÇÃO DA BASE DE DADOS: 24/05/2021



Certidão Simplificada. Documento certificado por GISELA SIMIEMA CESCHIN, Secretária Geral da Jucesp. A Junta Comercial do Estado de São Paulo, garante a autenticidade deste documento quando visualizado diretamente no portal www.jucesponline.sp.gov.br sob o número de autenticidade 152505666, segunda-feira, 24 de maio de 2021 às 14:13:18.

REPÚBLICA FEDERATIVA DO BRASIL
MINISTÉRIO DAS CIDADES
DEPARTAMENTO NACIONAL DE TRANSITO
CARTEIRA NACIONAL DE HABILITAÇÃO

VÁLIDA EM TODO
O TERRITÓRIO NACIONAL
852388855

NOME
ROBERTO SANTOS OLIVEIRA



DOC. IDENTIDADE / ÓRG. EMISSOR / UF
30796171 SSP/SP

CPF DATA NASCIMENTO
347.174.308-16 07/01/1986

FILIAÇÃO
JOSE ROBERTO CANDIDO D
E OLIVEIRA
MARIA LUCIA DOS SANTOS
OLIVEIRA

PERMISSÃO ACC CAT. HAB.
B

Nº REGISTRO VALIDADE 1ª HABILITAÇÃO
03250428956 13/03/2019 13/04/2004

OBSERVAÇÕES

ASSINATURA DO PORTADOR

PROIBIDO PLASTIFICAR
852388855

LOCAL DATA EMISSÃO
SAO PAULO, SP 13/03/2014

Daniel Arnholdtberg Coordenador Geral Detran SP
ASSINATURA DO EMISSOR

61332360018
SP624864120

DETRAN - SP (SAO PAULO)



REPÚBLICA FEDERATIVA DO BRASIL

CADASTRO NACIONAL DA PESSOA JURÍDICA

NÚMERO DE INSCRIÇÃO 30.019.904/0001-20 MATRIZ	COMPROVANTE DE INSCRIÇÃO E DE SITUAÇÃO CADASTRAL	DATA DE ABERTURA 23/03/2018
--	---	---------------------------------------

NOME EMPRESARIAL DT OFFICE - DISTRIBUIDOR DE ELETRONICOS EIRELI

TÍTULO DO ESTABELECIMENTO (NOME DE FANTASIA) DT OFFICE	PORTE EPP
--	---------------------

CÓDIGO E DESCRIÇÃO DA ATIVIDADE ECONÔMICA PRINCIPAL 47.53-9-00 - Comércio varejista especializado de eletrodomésticos e equipamentos de áudio e vídeo

CÓDIGO E DESCRIÇÃO DAS ATIVIDADES ECONÔMICAS SECUNDÁRIAS 47.51-2-01 - Comércio varejista especializado de equipamentos e suprimentos de informática 47.52-1-00 - Comércio varejista especializado de equipamentos de telefonia e comunicação 47.59-8-99 - Comércio varejista de outros artigos de uso pessoal e doméstico não especificados anteriormente 47.61-0-03 - Comércio varejista de artigos de papelaria 47.89-0-07 - Comércio varejista de equipamentos para escritório

CÓDIGO E DESCRIÇÃO DA NATUREZA JURÍDICA 230-5 - Empresa Individual de Responsabilidade Limitada (de Natureza Empresári
--

LOGRADOURO R GUARABIRA	NÚMERO 214	COMPLEMENTO *****
----------------------------------	----------------------	-----------------------------

CEP 02.762-060	BAIRRO/DISTRITO JARDIM CACHOEIRA	MUNICÍPIO SAO PAULO	UF SP
--------------------------	--	-------------------------------	-----------------

ENDEREÇO ELETRÔNICO DTOFFICE2018@GMAIL.COM	TELEFONE (11) 3983-2298
--	-----------------------------------

ENTE FEDERATIVO RESPONSÁVEL (EFR) *****

SITUAÇÃO CADASTRAL ATIVA	DATA DA SITUAÇÃO CADASTRAL 23/03/2018
------------------------------------	---

MOTIVO DE SITUAÇÃO CADASTRAL

SITUAÇÃO ESPECIAL *****	DATA DA SITUAÇÃO ESPECIAL *****
-----------------------------------	---

Aprovado pela Instrução Normativa RFB nº 1.863, de 27 de dezembro de 2018.

Emitido no dia **24/05/2021** às **14:12:18** (data e hora de Brasília).

Página: 1/1

Consulta Optantes

Data da consulta: 14/05/2018

Identificação do Contribuinte - CNPJ Matriz

CNPJ : **30.019.904/0001-20**

A opção pelo Simples Nacional e/ou SIMEI abrange todos os estabelecimentos da empresa

Nome Empresarial : **DT OFFICE - DISTRIBUIDOR DE ELETRONICOS EIRELI**

Situação Atual

Situação no Simples Nacional : **Pedido de opção efetuado em 09/05/2018 em análise. O processamento poderá ser visualizado no [Acompanhamento da Solicitação de opção](#).**

Situação no SIMEI: **NÃO optante pelo SIMEI**

Períodos Anteriores

Opções pelo Simples Nacional em Períodos Anteriores: **Não Existem**

Opções pelo SIMEI em Períodos Anteriores: **Não Existem**

Agendamentos (Simples Nacional)

Agendamentos no Simples Nacional: **Não Existem**

Eventos Futuros (Simples Nacional)

Eventos Futuros no Simples Nacional: **Não Existem**

Eventos Futuros (SIMEI)

Eventos Futuros no SIMEI: **Não Existem**

[Clique aqui](#) para informações sobre como optar pelo SIMEI.

[Voltar](#)

[Gerar PDF](#)



MINISTÉRIO DA FAZENDA
Secretaria da Receita Federal do Brasil
Procuradoria-Geral da Fazenda Nacional

**CERTIDÃO NEGATIVA DE DÉBITOS RELATIVOS AOS TRIBUTOS FEDERAIS E À DÍVIDA
ATIVA DA UNIÃO**

Nome: DT OFFICE - DISTRIBUIDOR DE ELETRONICOS EIRELI
CNPJ: 30.019.904/0001-20

Ressalvado o direito de a Fazenda Nacional cobrar e inscrever quaisquer dívidas de responsabilidade do sujeito passivo acima identificado que vierem a ser apuradas, é certificado que não constam pendências em seu nome, relativas a créditos tributários administrados pela Secretaria da Receita Federal do Brasil (RFB) e a inscrições em Dívida Ativa da União (DAU) junto à Procuradoria-Geral da Fazenda Nacional (PGFN).

Esta certidão é válida para o estabelecimento matriz e suas filiais e, no caso de ente federativo, para todos os órgãos e fundos públicos da administração direta a ele vinculados. Refere-se à situação do sujeito passivo no âmbito da RFB e da PGFN e abrange inclusive as contribuições sociais previstas nas alíneas 'a' a 'd' do parágrafo único do art. 11 da Lei nº 8.212, de 24 de julho de 1991.

A aceitação desta certidão está condicionada à verificação de sua autenticidade na Internet, nos endereços <<http://rfb.gov.br>> ou <<http://www.pgfn.gov.br>>.

Certidão emitida gratuitamente com base na Portaria Conjunta RFB/PGFN nº 1.751, de 2/10/2014.

Emitida às 16:33:35 do dia 18/06/2021 <hora e data de Brasília>.

Válida até 15/12/2021.

Código de controle da certidão: **15DB.FDC2.DC88.B311**

Qualquer rasura ou emenda invalidará este documento.

CONSELHO REGIONAL DE CONTABILIDADE DO ESTADO DE SÃO PAULO**CERTIDÃO DE REGULARIDADE PROFISSIONAL**

O **CONSELHO REGIONAL DE CONTABILIDADE DO ESTADO DE SÃO PAULO** CERTIFICA que o profissional identificado no presente documento encontra-se em situação REGULAR neste Regional, apto ao exercício da atividade contábil nesta data, de acordo com as suas prerrogativas profissionais, conforme estabelecido no art. 25 e 26 do Decreto-Lei n.º 9.295/46.

Informamos que a presente certidão não quita nem invalida quaisquer débitos ou infrações que, posteriormente, venham a ser apurados contra o titular deste registro, bem como não atesta a regularidade dos trabalhos técnicos elaborados pelo profissional da Contabilidade.

	CONSELHO REGIONAL DE CONTABILIDADE DO ESTADO DE SÃO PAULO Certidão nº: 2020/100349 Nome: ADAILTON MAZARIN Registro: SP-191348/O-4 Categoria: TÉCNICO EM CONTABILIDADE CPF/CNPJ: 771.608.608-10 Validade: 09/03/2021 Finalidade: Licitações e Concorrência
---	---

Confirme a veracidade deste documento no site www.crcsp.org.br, acessando a opção Consulta de Veracidade -> Certidões, mediante o número de controle a seguir:

Controle: 0522.3852.5123.8280



ATO CONSTITUTIVO DA EMPRESA DT OFFICE - DISTRIBUIDOR DE ELETRONICOS EIRELI

ROBERTO SANTOS OLIVEIRA, Brasileira, casado(a), sob o regime de comunhão parcial de bens, nascido(a) em 07/01/1986, profissão: empresário, nº do CPF: 347.174.308-16, nº do RG: 30796171 Dígito: 0 SSP/SP, residente e domiciliado no(a) RUA JAIRO DE ALMEIDA MACHADO 220, Bairro: JARAGUA, São Paulo - SP, CEP: 02998-060 por esse instrumento constitui a EMPRESA INDIVIDUAL DE RESPONSABILIDADE LIMITADA, mediante as seguintes cláusulas:

1. A empresa individual de responsabilidade limitada girará sob o nome empresarial DT OFFICE - DISTRIBUIDOR DE ELETRONICOS EIRELI.
2. A empresa terá sede e domicílio no(a) Rua GUARABIRA, 214, JARDIM CACHOEIRA, São Paulo - SP, CEP: 02762-060.
3. O capital será R\$ 200.000,00 (Duzentos Mil Reais), totalmente integralizado neste ato em moeda corrente do País.
4. O objeto social será IMPORTACAO E EXPORTACAO E COMERCIO VAREJISTA DE PRODUTOS ELETROELETRONICOS, ELETRODOMESTICOS, PECAS E ACESSORIOS PARA APARELHOS ELETRODOMESTICOS PARA USO DOMESTICO, COMERCIO VAREJISTA DE EQUIPAMENTOS DE AUDIO E VIDEO, COMERCIO VAREJISTA DE EQUIPAMENTOS E SUPRIMENTOS DE INFORMATICA, PRODUTOS DE TELEFONIA, COMERCIO VAREJISTA DE EQUIPAMENTOS PARA ESCRITORIO, COMERCIO VAREJISTA DE VENTILADORES, COMERCIO VAREJISTA DE PURIFICADORES DE AGUA, COMERCIO VAREJISTA DE FILTROS DE AGUA E COMERCIO VAREJISTA DE EQUIPAMENTOS DE SEGURANCA.
5. A presente empresa se constitui por prazo indeterminado, com início em 08/03/2018.
6. A responsabilidade do empresário é restrita ao valor de seu capital e responde exclusivamente pela integralização do capital.
7. A administração da empresa caberá ROBERTO SANTOS OLIVEIRA, com os poderes e atribuições de administrar os negócios, vedado, no entanto, o uso do nome empresarial em atividades estranhas ao interesse empresarial ou assumir obrigações seja em favor do empresário ou de terceiros, bem como onerar ou alienar bens imóveis da empresa, sem autorização do titular da empresa.
8. Ao término de cada exercício, em 31 de dezembro, o administrador prestará contas justificadas de sua administração, procedendo à elaboração do inventário, do balanço patrimonial e do balanço de resultado econômico, cabendo ao empresário, os lucros ou perdas apuradas.
9. Nos quatro meses seguintes ao término do exercício, o empresário deliberará sobre as contas e designará administrador(es) quando for o caso.
10. A EIRELI poderá a qualquer tempo, abrir ou fechar filial ou outra dependência, mediante alteração do ato constitutivo, devidamente assinada pelo titular da empresa.
11. (Os) Administrador(es) declara(m), sob as penas da lei, de que não está (estão) impedidos de exercer a administração da EIRELI, por lei especial, ou em virtude de condenação criminal, ou por se encontrar(em) sob os efeitos dela, a pena que vede, ainda que temporariamente, o acesso a cargos públicos; ou por crime falimentar, de prevaricação, peita ou suborno, concussão, peculato, ou contra a economia popular, contra o sistema financeiro nacional, contra normas de defesa da concorrência, contra as relações de consumo, fé pública, ou a propriedade.



180003513318

1 / 2

2

44
LIMÃO
allego SP
ado

2. Declaro, sob as penas da lei, que não participo de nenhuma outra empresa dessa modalidade.

13. Fica eleito o foro de São Paulo para o exercício e o cumprimento dos direitos e obrigações resultantes deste ato constitutivo.

São Paulo, 8 de Março de 2018.

Assinaturas:

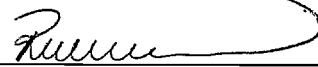
a) 

ROBERTO SANTOS OLIVEIRA
Titular/Administrador

44

REGISTRO CIVIL DAS PESSOAS NATURAIS - 44º SUBDISTRITO - LIMÃO
AV. MANDUAQUI, 98 - LIMÃO - SÃO PAULO - SP - FONE: (11) 3858-5461
OFICIAL DELEGADO: CARLOS ALBERTO GALLEGO

Reconheço, por semelhança, a firma de: ROBERTO SANTOS OLIVEIRA, em documento com valor econômico, do(a) fé.
São Paulo, 14 de março de 2018.
Em Teste de Verdade - Cód. 1301020111540000279031

CARLOS ALBERTO GALLEGO - OFICIAL (Out 1: Total R\$ 9,25)

Colégio Notarial do Brasil
Carlos Alberto Gallego
Oficial Delegado
FIRMA
VALOR ECONÔMICO



180003513318



DECLARAÇÃO

Eu, ROBERTO SANTOS OLIVEIRA, portador do Documento de Identificação nº 30796171-0, inscrito no Cadastro de Pessoas Físicas – CPF sob nº 347.174.308-16, na qualidade de titular, sócio ou responsável legal da empresa DT OFFICE - DISTRIBUIDOR DE ELETRONICOS EIRELI, DECLARO estar ciente que o ESTABELECIMENTO situado na Rua GUARABIRA, 214, Bairro: JARDIM CACHOEIRA, São Paulo, SP, CEP: 02762-060, NÃO PODERÁ EXERCER suas atividades sem que obtenha o parecer municipal sobre a viabilidade de sua instalação e funcionamento no local indicado, conforme diretrizes estabelecidas na legislação de uso e ocupação do solo, posturas municipais e restrições das áreas de proteção ambiental, nos termos do art. 24, §2 do Decreto Estadual nº 55.660/2010 e sem que tenha um CERTIFICADO DE LICENCIAMENTO INTEGRADO VÁLIDO, obtido pelo sistema Via Rápida Empresa - Módulo de Licenciamento Estadual.

Declaro ainda estar ciente que qualquer alteração no endereço do estabelecimento, em sua atividade ou grupo de atividades, ou em qualquer outra das condições determinantes à expedição do Certificado de Licenciamento Integrado, implica na perda de sua validade, assumindo, desde o momento da alteração, a obrigação de renová-lo.

Por fim, declaro estar ciente que a emissão do Certificado de Licenciamento Integrado poderá ser solicitada por representante legal devidamente habilitado, presencialmente e no ato da retirada das certidões relativas ao registro empresarial na Prefeitura, ou pelo titular, sócio, ou contabilista vinculado no Cadastro Nacional da Pessoa Jurídica (CNPJ) diretamente no site da Jucesp, através do módulo de licenciamento, mediante uso da respectiva certificação digital.

ROBERTO SANTOS OLIVEIRA (Titular/Administrador)
30796171-0



PROCURADORIA GERAL DO ESTADO

Procuradoria da Dívida Ativa

Certidão Negativa de Débitos Tributários da Dívida Ativa do Estado de São Paulo

CNPJ Base: 30.019.904

Ressalvado o direito de a Fazenda do Estado de São Paulo cobrar ou inscrever quaisquer dívidas de responsabilidade da pessoa jurídica/física acima identificada que vierem a ser apuradas, é certificado que:

não constam débitos inscritos em Dívida Ativa de responsabilidade do Interessado(a).

Tratando-se de CRDA emitida para pessoa jurídica, a pesquisa na base de dados é feita por meio do CNPJ Base, de modo que a certidão negativa abrange todos os estabelecimentos do contribuinte, cuja raiz do CNPJ seja aquela acima informada.



Certidão nº 30306269

Folha 1 de 1

Data e hora da emissão 19/07/2021 07:17:20

(hora de Brasília)

Validade 30 (TRINTA) dias, contados da emissão.

Certidão emitida nos termos da Resolução Conjunta SF-PGE nº 2, de 9 de maio de 2013.

Qualquer rasura ou emenda invalidará este documento.

A aceitação desta certidão está condicionada à verificação de sua autenticidade no sítio

<http://www.dividaativa.pge.sp.gov.br>



PODER JUDICIÁRIO
TRIBUNAL DE JUSTIÇA DO ESTADO DE SÃO PAULO
CERTIDÃO ESTADUAL DE DISTRIBUIÇÕES CÍVEIS

CERTIDÃO Nº: 9905135

FOLHA: 1/1

A autenticidade desta certidão poderá ser confirmada pela internet no site do Tribunal de Justiça.

A Diretoria de Serviço Técnico de Informações Cíveis do(a) Comarca de São Paulo - Capital, no uso de suas atribuições legais,

CERTIFICA E DÁ FÉ que, pesquisando os registros de distribuições de **PEDIDOS DE FALÊNCIA, CONCORDATAS, RECUPERAÇÕES JUDICIAIS E EXTRAJUDICIAIS**, anteriores a 24/06/2021, verificou **NADA CONSTAR** como réu/requerido/interessado em nome de: *****

DT OFFICE - DISTRIBUIDOR DE ELETRONICOS EIRELI, CNPJ: 30.019.904/0001-20, conforme indicação constante do pedido de certidão.*****

Esta certidão não aponta ordinariamente os processos em que a pessoa cujo nome foi pesquisado figura como autor (a). São apontados os feitos com situação em tramitação já cadastrados no sistema informatizado referentes a todas as Comarcas/Foros Regionais e Distritais do Estado de São Paulo.

A data de informatização de cada Comarca/Foro pode ser verificada no Comunicado SPI nº 22/2019.

Esta certidão considera os feitos distribuídos na 1ª Instância, mesmo que estejam em Grau de Recurso.

Não existe conexão com qualquer outra base de dados de instituição pública ou com a Receita Federal que verifique a identidade do NOME/RAZÃO SOCIAL com o CPF/CNPJ. A conferência dos dados pessoais fornecidos pelo pesquisado é de responsabilidade exclusiva do destinatário da certidão.

A certidão em nome de pessoa jurídica considera os processos referentes à matriz e às filiais e poderá apontar feitos de homônimos não qualificados com tipos empresariais diferentes do nome indicado na certidão (EIRELI, S/C, S/S, EPP, ME, MEI, LTDA).

Esta certidão só tem validade mediante assinatura digital.

Esta certidão é sem custas.

São Paulo, 27 de junho de 2021.

PEDIDO Nº:

0049355438





Prefeitura do Município de São Paulo

Secretaria Municipal de Finanças

Departamento de Arrecadação e Cobrança

FDC - Ficha de dados cadastrais

Cadastro de Contribuintes Mobiliários-CCM

CNPJ: 30.019.904/0001-20

C.C.M. 5.929.935-5

Contribuinte : DT OFFICE - DISTRIBUIDOR DE ELETRONICOS EIRELI
Pessoa Jurídica : Simples
Tipo de unidade : Produtiva
Endereço : RUA GUARABIRA 214
Bairro : Jardim Cachoeira
CEP : 02762-060
Telefone : (11) 3983-2298
Início de Funcionamento : 23/03/2018
Data de Inscrição : 08/05/2018
CCM Centralizador : Não consta
Tipo de Endereço : Comercial
Nro. do Contribuinte de IPTU : 076.452.0081-2
Última Atualização Cadastral : Não Consta

CNAE			
Código	Descrição	Tipo	Data início
4751-2/01	Comércio varejista especializado de equipamentos e suprimentos de informática	Secundário	23/03/2018
4752-1/00	Comércio varejista especializado de equipamentos de telefonia e comunicação	Secundário	23/03/2018
4753-9/00	Comércio varejista especializado de eletrodomésticos e equipamentos de áudio e vídeo	Principal	23/03/2018
4759-8/99	Comércio varejista de outros artigos de uso doméstico não especificados anteriormente	Secundário	23/03/2018
4761-0/03	Comércio varejista de artigos de papelaria	Secundário	23/03/2018
4789-0/07	Comércio varejista de equipamentos para escritório	Secundário	23/03/2018

Código(s) de tributo(s)				
Código	Data de Início	Tributo	Alíquota do Imposto	Qtd.Anúncios(s)
31402	23/03/2018	TFE	-	

Expedida em 20/07/2020 [via Internet](#) com base na Portaria SF nº 018/2004, de 25 de março de 2004.

Imprimir FDC

Voltar

Imprimir



Certificado de Regularidade do FGTS - CRF

Inscrição: 30.019.904/0001-20

Razão Social: DT OFFICE DISTRIBUIDOR DE ELETRONICOS EIRELI

Endereço: R GUARABIRA 214 / JARDIM CACHOEIRA / SAO PAULO / SP / 02762-060

A Caixa Econômica Federal, no uso da atribuição que lhe confere o Art. 7, da Lei 8.036, de 11 de maio de 1990, certifica que, nesta data, a empresa acima identificada encontra-se em situação regular perante o Fundo de Garantia do Tempo de Serviço - FGTS.

O presente Certificado não servirá de prova contra cobrança de quaisquer débitos referentes a contribuições e/ou encargos devidos, decorrentes das obrigações com o FGTS.

Validade: 25/04/2021 a 22/08/2021

Certificação Número: 2021042504263296264973

Informação obtida em 24/05/2021 14:07:29

A utilização deste Certificado para os fins previstos em Lei esta condicionada a verificação de autenticidade no site da Caixa:
www.caixa.gov.br



Secretaria da Fazenda e Planejamento do Estado de São Paulo

Débitos Tributários Não Inscritos na Dívida Ativa do Estado de São Paulo

CNPJ / IE: 30.019.904/0001-20

Ressalvado o direito da Secretaria da Fazenda e Planejamento do Estado de São Paulo de apurar débitos de responsabilidade da pessoa jurídica acima identificada, é certificado que **não constam débitos** declarados ou apurados pendentes de inscrição na Dívida Ativa de responsabilidade do estabelecimento matriz/filial acima identificado.

Certidão nº 21020061234-20
Data e hora da emissão 02/02/2021 16:25:26
Validade 6 (seis) meses, contados da data de sua expedição.

Qualquer rasura ou emenda invalidará este documento.

A aceitação desta certidão está condicionada à verificação de sua autenticidade no sítio www.pfe.fazenda.sp.gov.br

Análise das Demonstrações Contábeis

I - Índices de estrutura de capitais

Grau de endividamento

$$GE = \frac{\text{Capital de terceiros}}{\text{Ativo total}} = \frac{13.198,96}{681.719,81} = 0,02$$

Solvência geral

$$SG = \frac{\text{Ativo Total}}{\text{Capital de terceiros}} = \frac{681.719,81}{13.198,96} = 51,65$$

Composição do endividamento

$$CE = \frac{\text{Exigível a curto prazo}}{\text{Capital de terceiros}} = \frac{25.210,22}{13.198,96} = 1,91$$

Garantia de capital de terceiros

$$GCT = \frac{\text{Capital próprio}}{\text{Capital de terceiros}} = \frac{668.520,85}{13.198,96} = 50,65$$

Imobilização de capital próprio

$$ICP = \frac{\text{Ativo permanente}}{\text{Capital próprio}} = \frac{0,00}{668.520,85} = 0,00$$

Grau de permanência do ativo

$$GPA = \frac{\text{Ativo permanente}}{\text{Investimento total}} = \frac{0,00}{681.719,81} = 0,00$$

Índice de independência financeira

$$IIF = \frac{\text{Patrimônio líquido}}{\text{Ativo}} = \frac{668.520,85}{681.719,81} = 0,98$$

Ia - Índices de estrutura do ativo

Participação do disponível

$$PD = \frac{\text{Disponível}}{\text{Ativo Circulante}} = \frac{667.200,51}{681.719,81} = 0,98$$

Participação dos estoques

$$PEI = \frac{\text{Estoques}}{\text{Ativo Circulante}} = \frac{4.961,80}{681.719,81} = 0,01$$

Participação do ativo circulante

$$PAC = \frac{\text{Ativo circulante}}{\text{Ativo}} = \frac{681.719,81}{681.719,81} = 1,00$$

Participação de credores

$$PC = \frac{\text{Fornecedores}}{\text{Ativo Circulante}} = \frac{0,00}{681.719,81} = 0,00$$

Análise das Demonstrações Contábeis

Ib - Índices de estrutura do passivo

Variação de recursos próprios

$$\text{VRP} = \frac{\text{Patrimônio Líquido atual}}{\text{Patrimônio Líquido anterior}} \quad \text{VRP} = \frac{668.520,85}{232.706,58} \quad \text{VRP} = 2,87$$

Índice de débito

$$\text{ID} = \frac{\text{Passivo circulante + ELP}}{\text{Ativo}} \quad \text{ID} = \frac{25.210,22}{681.719,81} \quad \text{ID} = 0,04$$

Índice de participação do ELP

$$\text{PELP} = \frac{\text{Patrimônio líquido}}{\text{Exigível a longo prazo}} \quad \text{PELP} = \frac{668.520,85}{0,00} \quad \text{PELP} = 0,00$$

Índice de participação de exigível total

$$\text{PET} = \frac{\text{Patrimônio líquido}}{\text{Passivo circulante}} \quad \text{PET} = \frac{668.520,85}{25.210,22} \quad \text{PET} = 26,52$$

Índice de participação do passivo

$$\text{PP} = \frac{\text{Patrimônio Líquido}}{\text{Passivo}} \quad \text{PP} = \frac{668.520,85}{681.719,81} \quad \text{PP} = 0,98$$

II - Índices de liquidez

Liquidez geral

$$\text{LG} = \frac{\text{Ativo Circulante + Realizável a longo prazo}}{\text{Passivo circulante + Exigível a longo prazo}} \quad \text{LG} = \frac{681.719,81}{25.210,22} \quad \text{LG} = 27,04$$

Liquidez imediata

$$\text{LI} = \frac{\text{Disponibilidades}}{\text{Passivo circulante}} \quad \text{LI} = \frac{667.200,51}{25.210,22} \quad \text{LI} = 26,47$$

Liquidez Seca

$$\text{LS} = \frac{\text{Ativo circulante - Estoques}}{\text{Passivo Circulante}} \quad \text{LS} = \frac{676.758,01}{25.210,22} \quad \text{LS} = 26,84$$

Liquidez Corrente

$$\text{LC} = \frac{\text{Ativo Circulante}}{\text{Passivo Circulante}} \quad \text{LC} = \frac{681.719,81}{25.210,22} \quad \text{LC} = 27,04$$

III - Índices de rentabilidade

Índice de giro do ativo

$$\text{IGA} = \frac{\text{Receita de venda}}{\text{Ativo}} \quad \text{IGA} = \frac{1.250.735,65}{681.719,81} \quad \text{IGA} = 1,83$$

Análise das Demonstrações Contábeis

Margem operacional

$$MO = \frac{\text{Lucro / Prejuízo operacional}}{\text{Receitas}} = \frac{1.079.629,62}{1.167.661,72} = 0,92$$

Rentabilidade do ativo

$$RA = \frac{\text{Lucro / Prejuízo do exercício}}{\text{Ativo}} = \frac{1.068.520,85}{681.719,81} = 1,57$$

Rentabilidade do patrimônio líquido

$$RPL = \frac{\text{Lucro / Prejuízo do exercício}}{\text{Patrimônio líquido}} = \frac{1.068.520,85}{668.520,85} = 1,60$$

Índice receita sobre despesas

$$IRD = \frac{\text{Receitas}}{\text{Despesas}} = \frac{1.167.661,72}{88.032,10} = 13,26$$

EBITDA - Lucro antes de Juros, Impostos, Depreciação e Amortizações

$$EBITDA = \text{Lucro / Prejuízo operacional} + \text{Amortização} + \text{Depreciação} = 1.079.629,62 + 0,00 + 0,00 = 1.079.629,62$$

IV - Capital de giro

Volume dos recursos aplicados a curto prazo

$$VRACP = \frac{\text{Capital de giro}}{\text{Ativo circulante}} = \frac{667.200,51}{681.719,81} = 0,98$$

Liquidez dos recursos próprios

$$LRP = \frac{\text{Capital de Giro}}{\text{Patrimônio Líquido}} = \frac{667.200,51}{668.520,85} = 1,00$$

V - Índices de Atividade

Prazo médio de estocagem

$$PME = \frac{\text{Estoque}}{\text{CMV}} \times 365 = \frac{4.961,80}{0,00} \times 365 = 0,00$$

Prazo médio de recebimento

$$PMR = \frac{\text{Títulos a Receber}}{\text{Receita operacional líquida}} \times 365 = \frac{0,00}{1.250.735,65} \times 365 = 0,00$$

Prazo médio de pagamento

$$PMP = \frac{\text{Fornecedores}}{\text{CMV}} \times 365 = \frac{0,00}{0,00} \times 365 = 0,00$$

Ciclo Financeiro

$$CF = PME + PMR - PMP = 0,00 + 0,00 - 0,00 = 0,00$$

Análise das Demonstrações Contábeis

Ciclo Operacional

CO = PME + PMR CO = 0,00 + 0,00 CO = 0,00



Adalton Mazarin
CRC 1SP 191348/O-4



**PREFEITURA DE
SÃO PAULO
FAZENDA**

SECRETARIA MUNICIPAL DA FAZENDA

Certidão Conjunta de Débitos de Tributos Mobiliários

Certidão Número: 0499375 - 2021

CPF/CNPJ Raiz: 30.019.904/

Contribuinte: DT OFFICE - DISTRIBUIDOR DE ELETRONICOS EIRELI

Liberação: 12/05/2021

Validade: 10/08/2021

Tributos Abrangidos: Imposto Sobre Serviços - ISS
Taxa de Fiscalização de Localização Instalação e Funcionamento
Taxa de Fiscalização de Anúncio - TFA
Taxa de Fiscalização de Estabelecimento - TFE
Taxa de Resíduos Sólidos de Serviços de Saúde - TRSS (incidência a partir de Jan/2011)
Imposto Sobre Transmissão de Bens Imóveis - ITBI

Unidades Tributárias:

CCM 5.929.935-5- Início atv :23/03/2018 (R GUARABIRA, 214 - CEP: 02762-060)

Ressalvado o direito de a Fazenda Municipal cobrar e inscrever quaisquer dívidas de responsabilidade do sujeito passivo que vierem a ser apuradas ou que se verifiquem a qualquer tempo, inclusive em relação ao período contido neste documento, relativas a tributos administrados pela Secretaria Municipal da Fazenda e a inscrições em Dívida Ativa Municipal, junto à Procuradoria Geral do Município é certificado que a Situação Fiscal do Contribuinte supra, referente aos créditos tributários inscritos e não inscritos na Dívida Ativa abrangidos por esta certidão, até a presente data é: **REGULAR.**

A aceitação desta certidão está condicionada à verificação de sua autenticidade na Internet, no endereço <http://www.prefeitura.sp.gov.br/cidade/secretarias/fazenda/>.
Qualquer rasura invalidará este documento.

Certidão expedida com base na Portaria Conjunta SF/PGM nº 4, de 12 de abril de 2017, Instrução Normativa SF/SUREM nº 3, de 6 de abril de 2015, Decreto 50.691, de 29 de junho de 2009, Decreto 51.714, de 13 de agosto de 2010 e Portaria SF nº 268, de 11 de outubro de 2019.

Certidão emitida às 14:38:35 horas do dia 30/06/2021 (hora e data de Brasília).

Código de Autenticidade: 68077820

A autenticidade desta certidão deverá ser confirmada na página da Secretaria Municipal da Fazenda <http://www.prefeitura.sp.gov.br/sf>



Consulta Pública ao Cadastro ICMS

Cadastro de Contribuintes de ICMS
- Cadesp

Código de controle da consulta: 0fd99744-c1ff-4b6c-b41a-0fb46de6013e

Estabelecimento	
IE: 119.212.714.115	
CNPJ: 30.019.904/0001-20	
Nome Empresarial: DT OFFICE - DISTRIBUIDOR DE ELETRONICOS EIRELI	
Nome Fantasia: DT OFFICE	
Natureza Jurídica: Empresa Individual De Responsabilidade Limitada (de Natureza Empresária)	
Endereço	
Logradouro: RUA GUARABIRA	Complemento:
Nº: 214	Bairro: JARDIM CACHOEIRA
CEP: 02.762-060	UF: SP
Município: SAO PAULO	
Informações Complementares	
Situação Cadastral: Ativo	Data da Situação Cadastral: 23/03/2018
Ocorrência Fiscal: Ativa	Posto Fiscal: PFC-10 - LAPA
Regime de Apuração: SIMPLES NACIONAL	
Atividade Econômica: Comércio varejista especializado de eletrodomésticos e equipamentos de áudio e vídeo	
Informações NF-e	
Data de Credenciamento como emissor de NF-e: 24/03/2018	
Indicador de Obrigatoriedade de NF-e: Obrigatoriedade Total	
Data de Início da Obrigatoriedade de NF-e: 01/06/2018	

[Voltar](#)

Observação: Os dados acima estão baseados em informações fornecidas pelos próprios contribuintes cadastrados. Não valem como certidão de sua efetiva existência de fato e de direito, não são oponíveis à Fazenda e nem excluem a responsabilidade tributária derivada de operações com eles ajustadas.

Versão: 3.92.0

Secretaria da Fazenda do Estado de São Paulo

Seja bem-vindo ao Sistema Inabilitados e Inidôneos

 Fale conosco[Relação de inabilitados](#)[Relação de inidôneos](#)[Emitir certidão negativa](#)[Verificar certidão emitida](#) **Certidão negativa de inidôneo emitida!**

✕

Certidão

 Voltar

TRIBUNAL DE CONTAS DA UNIÃO

CERTIDÃO NEGATIVA

DE

LICITANTES INIDÔNEOS

Nome completo: **DT OFFICE - DISTRIBUIDOR DE ELETRONICOS EIRELI**

CPF/CNPJ: **30.019.904/0001-20**

O Tribunal de Contas da União CERTIFICA que, na presente data, o (a) requerente acima identificado(a) NÃO CONSTA da relação de responsáveis inidôneos para participar de licitação na administração pública federal, por decisão deste Tribunal, nos termos do art. 46 da Lei nº 8.443/92 (Lei Orgânica do TCU).

Não constam da relação consultada para emissão desta certidão os responsáveis ainda não notificados do teor dos acórdãos condenatórios, aqueles cujas condenações tenham tido seu prazo de vigência expirado, bem como aqueles cujas apreciações estejam suspensas em razão de interposição de recurso com efeito suspensivo ou de decisão judicial.

Seja bem-vindo ao Sistema Inabilitados e Inidôneos

 Fale conosco

[Relação de inabilitados](#)

[Relação de inidôneos](#)

[Emitir certidão negativa](#)

[Verificar certidão emitida](#)

Código de controle da certidão: 3FJ4230121133508

Atenção: qualquer rasura ou emenda invalidará este documento.

[Fazer download](#)



versão 2.3 [Ativar Modo de Leitor de Tela](#)



JUCESP - Junta Comercial do Estado de São Paulo

Ministério do Desenvolvimento, Indústria e Comércio Exterior
Secretaria de Comércio e Serviços
Departamento de Registro Empresarial e Inovação - DREI
Secretaria de Desenvolvimento Econômico, Ciência, Tecnologia e Inovação

TERMO DE AUTENTICAÇÃO - REGISTRO DE CONSTITUIÇÃO.

Certifico que o ato, assinado digitalmente, da empresa **DT OFFICE - DISTRIBUIDOR DE ELETRONICOS EIRELI**, e protocolado sob o número **180003513318** em **23/03/2018**, encontra-se registrado na Jucesp, sob o NIRE da matriz **35630124981**.

Assina o registro, mediante certificado digital, o(a) Secretário(a)-Geral – Flávia Regina Britto Gonçalves.

A autenticidade do presente documento, bem como o arquivo na forma eletrônica poderão ser verificados no sítio eletrônico: www.jucesp.sp.gov.br, mediante a indicação do número de autenticidade disponível na capa da certidão de inteiro teor.

Junta Comercial do Estado de São Paulo, 23 de março de 2018.

Flávia Regina Britto Gonçalves, CPF: 308.802.948-76

Este documento foi assinado digitalmente por Flávia Regina Britto Gonçalves e é parte integrante sob o protocolo Nº 180003513318.



JUCESP - Junta Comercial do Estado de São Paulo

Ministério do Desenvolvimento, Indústria e Comércio Exterior
Secretaria de Comércio e Serviços
Departamento de Registro Empresarial e Inovação - DREI
Secretaria de Desenvolvimento Econômico, Ciência, Tecnologia e Inovação

TERMO DE AUTENTICAÇÃO - REGISTRO DE ENQUADRAMENTO.

Certifico que o ato, assinado digitalmente, da empresa **DT OFFICE - DISTRIBUIDOR DE ELETRONICOS EIRELI**, de NIRE **35630124981** e protocolado sob o número **180003513318** em **23/03/2018**, encontra-se registrado na Jucesp, sob o n. **0849756182**.

Assina o registro, mediante certificado digital, o(a) Secretário(a)-Geral – Flávia Regina Britto Gonçalves.

A autenticidade do presente documento, bem como o arquivo na forma eletrônica poderão ser verificados no endereço: www.jucesp.sp.gov.br, mediante a indicação do número de autenticidade disponível na capa da certidão de inteiro teor.

Junta Comercial do Estado de São Paulo, 23 de março de 2018.

Flávia Regina Britto Gonçalves, CPF: 308.802.948-76

Este documento foi assinado digitalmente por Flávia Regina Britto Gonçalves e é parte integrante sob o protocolo Nº 180003513318.



PODER JUDICIÁRIO
JUSTIÇA DO TRABALHO

CERTIDÃO NEGATIVA DE DÉBITOS TRABALHISTAS

Nome: DT OFFICE - DISTRIBUIDOR DE ELETRONICOS EIRELI (MATRIZ E FILIAIS)

CNPJ: 30.019.904/0001-20

Certidão nº: 22132085/2021

Expedição: 19/07/2021, às 07:15:30

Validade: 14/01/2022 - 180 (cento e oitenta) dias, contados da data de sua expedição.

Certifica-se que **DT OFFICE - DISTRIBUIDOR DE ELETRONICOS EIRELI (MATRIZ E FILIAIS)**, inscrito(a) no CNPJ sob o nº **30.019.904/0001-20**, **NÃO CONSTA** do Banco Nacional de Devedores Trabalhistas.

Certidão emitida com base no art. 642-A da Consolidação das Leis do Trabalho, acrescentado pela Lei nº 12.440, de 7 de julho de 2011, e na Resolução Administrativa nº 1470/2011 do Tribunal Superior do Trabalho, de 24 de agosto de 2011.

Os dados constantes desta Certidão são de responsabilidade dos Tribunais do Trabalho e estão atualizados até 2 (dois) dias anteriores à data da sua expedição.

No caso de pessoa jurídica, a Certidão atesta a empresa em relação a todos os seus estabelecimentos, agências ou filiais.

A aceitação desta certidão condiciona-se à verificação de sua autenticidade no portal do Tribunal Superior do Trabalho na Internet (<http://www.tst.jus.br>).

Certidão emitida gratuitamente.

INFORMAÇÃO IMPORTANTE

Do Banco Nacional de Devedores Trabalhistas constam os dados necessários à identificação das pessoas naturais e jurídicas inadimplentes perante a Justiça do Trabalho quanto às obrigações estabelecidas em sentença condenatória transitada em julgado ou em acordos judiciais trabalhistas, inclusive no concernente aos recolhimentos previdenciários, a honorários, a custas, a emolumentos ou a recolhimentos determinados em lei; ou decorrentes de execução de acordos firmados perante o Ministério Público do Trabalho ou Comissão de Conciliação Prévia.



TRIBUNAL DE JUSTIÇA DO ESTADO DO AMAZONAS
EDITAL DO PREGÃO ELETRÔNICO/SRP N°. 037/2021-TJAM

DECLARAÇÃO INEXISTÊNCIA DE FATO IMPEDITIVO

DT OFFICE - DISTRIBUIDOR DE ELETRONICOS EIRELI, sediada a Rua Guarabira, 214 - - São Paulo - SP, DECLARA sob as penas da lei, que até a presente data inexistem fatos impeditivos para sua habilitação no presente processo licitatório, ciente da obrigatoriedade de declarar ocorrências posteriores.

São Paulo-SP, 02 de Agosto de 2021,
www.dtooffice.com.br

Roberto Santos Oliveira
RG: 30.796.171-0 - CPF:347.174.308-16
Sócio - Proprietário

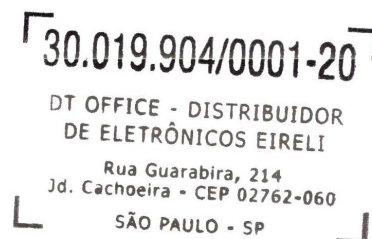

DECLARAÇÃO DE MENOR EMPREGADO

DT OFFICE - DISTRIBUIDOR DE ELETRONICOS EIRELI, sediada a Rua Guarabira, 214 - - São Paulo - SP, por intermédio de seu representante legal Sr Roberto Santos de Oliveira, portador da Carteira de Identidade nº 30.796.171-0e do CPF no 347.174.308-16, DECLARA, para fins do disposto no inciso XXXIII do art. 7º da Constituição Federal e na Lei nº 9.854 de 27 de outubro de 1999., que não emprega menor de dezoito anos em trabalho noturno, perigoso ou insalubre e não emprega menor de dezesseis anos.

São Paulo-SP, 02 de Agosto de 2021,
www.dtooffice.com.br

Roberto Santos Oliveira

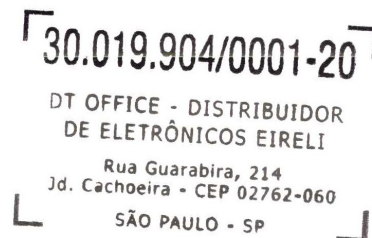

DT OFFICE - DISTRIBUIDOR DE ELETRONICOS EIRELI – 30.019.904/0001-20
Rua Guarabira, 214 - São Paulo - SP – CEP: 02762-060
atendimento@dtooffice.com.br - (11) 9-5328-1738



RG: 30.796.171-0 - CPF:347.174.308-16

Sócio - Proprietário

DECLARAÇÃO DE PEQUENA EMPRESA E MICROEMPRESA

DT OFFICE - DISTRIBUIDOR DE ELETRONICOS EIRELI, sediada a Rua Guarabira, 214 - - São Paulo - SP - CEP: 02762-060, por intermédio de seu representante legal, para os fins do Pregão Eletrônico mencionado acima, DECLARA, expressamente, sob as penalidades cabíveis, que:

1. Encontra-se enquadrada como Empresa de Pequeno Porte, em atendimento à Lei Complementar 123/2006.

B) Tem conhecimento dos Artigos 42 a 49 da Lei Complementar 123/2006, estando ciente da obrigatoriedade de declarar ocorrências posteriores impeditivas de tal habilitação, em cumprimento ao Art , §2º, da lei 8.666.

São Paulo-SP, 02 de Agosto de 2021,

www.dtooffice.com.br

Roberto Santos Oliveira

RG: 30.796.171-0 - CPF:347.174.308-16

Sócio - Proprietário

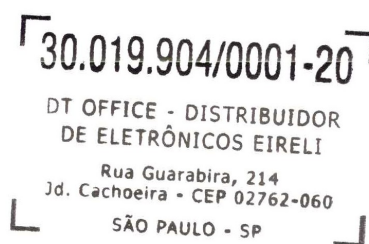



DECLARAÇÃO DE ISENÇÃO

Ilmo. Senhor Gerente,

A empresa DT OFFICE - DISTRIBUIDOR DE ELETRONICOS EIRELI, sediada a Rua Guarabira, 214 - - São Paulo - SP, CEP: 02762-060, inscrita no CNPJ nº. 30.019.904/0001-20, DECLARA para fins de não incidência na fonte do IRPJ, da CSLL, da COFINS e da contribuição para o PIS/PASEP, a que se refere o art. 64 da lei n. 9.430 de 27 de dezembro de 1996 e Artigo 34 da Lei nº 10833, de 29 de dezembro de 2003, que é inscrita no Regime Especial Unificado de Arrecadação de Tributos e Contribuições das Microempresas e Empresas de Pequeno Porte - SIMPLES NACIONAL, nos termos Lei Complementar nº 123, de 14 de Dezembro de 2006.

- - Para esse efeito, a declarante informa que:

1. Preencher os seguintes requisitos:

I - conserva em boa ordem, pelo prazo de cinco anos, contado da data da emissão, os documentos que comprovam a origem de suas receitas e a efetivação de suas despesas, bem assim a realização de quaisquer outros atos ou operações que venham a modificar sua situação patrimonial.

II - cumpre as obrigações acessórias a que está sujeita, em conformidade com a legislação pertinente.

b) o signatário é representante legal desta empresa, assumindo o compromisso de informar à Secretaria da Receita Federal e à unidade pagadora imediatamente, eventual desenquadramento da presente situação e está ciente de que a falsidade na prestação destas informações, sem prejuízo do disposto no art. 32 da Lei n.º 9.430, de 1996, o sujeitará, juntamente com as demais pessoas que para ela concorrem às penalidades previstas na legislação criminal e tributária, relativas à falsidade ideológica (art. 299 do Código Penal) e ao crime contra a ordem tributária (art. 1º da Lei n.º 8.137, de 27 de dezembro de 1990).

São Paulo-SP, 02 de Agosto de 2021,

www.dtooffice.com.br

Roberto Santos Oliveira

DT OFFICE - DISTRIBUIDOR DE ELETRONICOS EIRELI

Rua Guarabira, 214 - São Paulo - SP - CEP: 02762-060

atendimento@dtooffice.com.br - (11) 9-5328-1738





RG: 30.796.171-0 - CPF:347.174.308-16

Sócio – Proprietário

DECLARAÇÃO DE ELABORAÇÃO INDEPENDENTE DE PROPOSTA

Sr Roberto Santos de Oliveira, portador da Carteira de Identidade nº 30.796.171-0e do CPF no 347.174.308-16, como representante devidamente constituído da empresa DT OFFICE - DISTRIBUIDOR DE ELETRONICOS EIRELI, CNPJ nº 30.019.904/0001-20, sediada a Rua Guarabira, 214 - - SÃO PAULO - SP CEP: 02762-060 doravante denominado licitante DECLARA, sob as penas da lei, em especial o art. 299 do Código Penal Brasileiro, que:

- 1 A proposta apresentada para participar do pregão acima mencionado , foi elaborada de maneira independente pela DT OFFICE - DISTRIBUIDOR DE ELETRONICOS EIRELI, e o conteúdo da proposta não foi, no todo ou em parte, direta ou indiretamente, informado, discutido ou recebido de qualquer outro participante potencial ou de fato desta licitação , por qualquer meio ou por qualquer pessoa;
- B) a intenção de apresentar a proposta elaborada para participar da licitação acima mencionada não foi informada, discutida ou recebida de qualquer outro participante potencial ou de fato da desta licitação, por qualquer meio ou por qualquer pessoa;
- C) que não tentou, por qualquer meio ou por qualquer pessoa, influir na decisão de qualquer outro participante potencial ou de fato da desta licitação, quanto a participar ou não da referida licitação;
- D) que o conteúdo da proposta apresentada para participar da licitação mencionada acima não será, no todo ou em parte, direta ou indiretamente, comunicado ou discutido com qualquer outro participante potencial ou de fato desta licitação, antes da adjudicação do objeto da referida licitação;
- E) que o conteúdo da proposta apresentada para participar da licitação mencionada acima não foi, no todo ou em parte, direta ou indiretamente, informado, discutido ou recebido de qualquer integrante do **TRIBUNAL DE JUSTIÇA DO ESTADO DO AMAZONAS**. antes da abertura oficial das propostas; e.
- F) que está plenamente ciente do teor e da extensão desta declaração e que detém plenos poderes e informações para firmá-la.

São Paulo-SP, 02 de Agosto de 2021,

www.dtooffice.com.br

Roberto Santos Oliveira

RG: 30.796.171-0 - CPF:347.174.308-16

Sócio – Proprietário

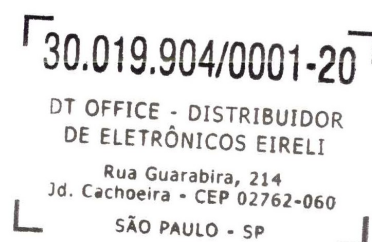



Declaração conjunta de cumprimento das condições de habilitação e de inexistência de impedimento legal para licitar ou contratar com a Administração Pública.

DT OFFICE - DISTRIBUIDOR DE ELETRONICOS EIRELI, inscrito(a) no CNPJ nº. 30.019.904/0001-20, por intermédio de seu representante legal o Sr Roberto Santos de Oliveira, portador da Carteira de Identidade nº 30.796.171-0e do CPF no 347.174.308-16,

DECLARA:

- 1) que está ciente e concorda com as condições contidas no edital e seus anexos, e que cumpre plenamente os requisitos de habilitação definidos no edital;
- 2) que até a presente data inexistem fatos impeditivos para sua habilitação no presente processo licitatório, ciente da obrigatoriedade de declarar ocorrências posteriores;
- 3) que não emprega menor de 18 (dezoito) anos em trabalho noturno, perigoso ou insalubre e não emprega menor de 16 (dezesesseis) anos, salvo menor, a partir de 14 (quatorze) anos, na condição de aprendiz, nos termos do inciso XXXIII do art. 7º da Constituição Federal.

São Paulo-SP, 02 de Agosto de 2021,
www.dtoffice.com.br

Roberto Santos Oliveira
RG: 30.796.171-0 - CPF:347.174.308-16
Sócio - Proprietário

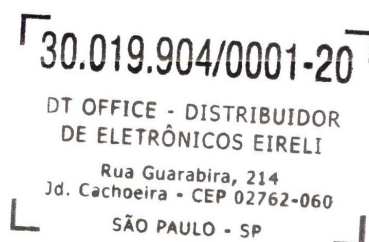



DADOS COMPLEMENTARES

Nome da empresa: DT OFFICE - DISTRIBUIDOR DE ELETRONICOS EIRELI

Endereço: Rua Guarabira, 214 - São Paulo - SP - Cep: 02762-060

CNPJ: 30.019.904/0001-20

Dados bancários: Banco Itau - A/G: 6502 - C/C: 18666-8

Telefones: (11) 3862-2180 - (11) 3873-3799

e-mail atendimento@dtoffice.com.br

DADOS DE QUEM ASSINA A ATA

Roberto Santos Oliveira

RG: 30.796.171-0 - CPF:347.174.308-16

Sócio - Proprietário

Residente na Rua Lagoinha, 57 - Vila Bancaria - São Paulo - SP - Cep: 02757-090

São Paulo-SP, 02 de Agosto de 2021,

www.dtoffice.com.br

Roberto Santos Oliveira

RG: 30.796.171-0 - CPF:347.174.308-16

Sócio - Proprietário

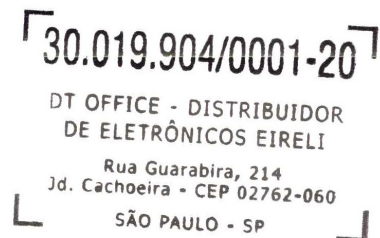

DT OFFICE - DISTRIBUIDOR DE ELETRONICOS EIRELI - 30.019.904/0001-20
Rua Guarabira, 214 - São Paulo - SP - CEP: 02762-060
atendimento@dtoffice.com.br - (11) 9-5328-1738



DECLARAÇÃO DE CONHECIMENTO E CONCORDANCIA COM O EDITAL

DT OFFICE - DISTRIBUIDOR DE ELETRONICOS EIRELI, inscrito(a) no CNPJ nº. 30.019.904/0001-20, por intermédio de seu representante legal o Sr Roberto Santos de Oliveira, portador da Carteira de Identidade nº 30.796.171-0e do CPF no 347.174.308-16

Declaro que estou ciente e concordo com as condições contidas no edital e seus anexos, bem como de que cumpro plenamente os requisitos de habilitação definidos no edital, referente ao **TRIBUNAL DE JUSTIÇA DO ESTADO DO AMAZONAS.**

São Paulo-SP, 02 de Agosto de 2021,
www.dtoffice.com.br

Roberto Santos Oliveira
RG: 30.796.171-0 - CPF:347.174.308-16
Sócio - Proprietário

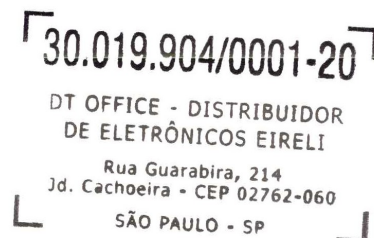



DT OFFICE - DISTRIBUIDOR DE ELETRONICOS EIRELI, inscrito(a) no CNPJ nº. 30.019.904/0001-20, por intermédio de seu representante legal o Sr Roberto Santos de Oliveira, portador da Carteira de Identidade nº 30.796.171-0e do CPF no 347.174.308-16 DECLARA, para fins do disposto no Decreto Estadual nº 877/2008 e pela Instrução Normativa nº 0018/SEFA, de 21 de maio de 2008, que, caso não possua, desde já conta corrente no Banco do Estado do Pará S /A - BANPARÁ, se compromete, por ocasião da contratação, em providenciar a abertura de conta corrente para receber os pagamentos decorrentes da contratação deste pregão.

São Paulo-SP, 02 de Agosto de 2021,

www.dtooffice.com.br

Roberto Santos Oliveira
RG: 30.796.171-0 - CPF:347.174.308-16
Sócio - Proprietário

30.019.904/0001-20
DT OFFICE - DISTRIBUIDOR
DE ELETRÔNICOS EIRELI
Rua Guarabira, 214
Jd. Cachoeira - CEP 02762-060
SÃO PAULO - SP