



IDA BARBOSA DE CASTRO REPRESENTAÇÃO-ME
CNPJ: 37.714.446/0001-98 IE: 054219027
CONTATOS: (92) 99963-3879 / 98139-8794 / 99118-4311
E-MAIL: parintinseletro@gmail.com

PROPOSTA DE PREÇOS

PREGÃO ELETRÔNICO Nº 37/2021

TRIBUNAL DE JUSTIÇA DO ESTADO DO AMAZONAS - TJAM

OBJETO: REGISTRO DE PREÇOS PARA EVENTUAL FORNECIMENTO DE FRIGOBAR, REFRIGERADOR/GELADEIRA, CAFETEIRA ELÉTRICA, FORNO MICRO-ONDAS, BEBEDOURO DE COLUNA, GARRAFA TÉRMICA 10 LITROS, VENTILADOR PAREDE, BEBEDOURO DE PRESSÃO, PURIFICADOR DE ÁGUA, LIQUIDIFICADOR E VASILHAME ÁGUA PARA ATENDER AO TRIBUNAL DE JUSTIÇA DO ESTADO DO AMAZONAS - TJAM, POR UM PERÍODO DE 12 (DOZE) MESES.

Proposta que faz a empresa **IDA BARBOSA DE CASTRO REPRESENTAÇÃO ME**, inscrita no CNPJ nº 37.714.446/0001-98, situada na Rua São Xavier, nº 89, Bairro Monte Pascoal, CEP: 69.093-807. Seu representante legal: Ida Barbosa Castro, brasileira, divorciada, empresária, portador da célula de Identidade nº 778598 SSP/AM e CPF nº 275.669.942-04, para o fornecimento dos bens abaixo relacionados, de acordo com todas as especificações estabelecidas no Pregão Eletrônico nº 37/2021.

Relação de itens solicitados e suas respectivas quantidades:

ITEM 1: FRIGOBAR - FRIGOBAR 80 LITROS, 110V , CAPACIDADE: DE 80±3 LITROS; - CONTROLE DE TEMPERATURA TERMOSTADO; -TENSÃO 110V /220 V(bivolt); CLASSIFICAÇÃO ENERGÉTICA A – NA COR BRANCA. GARANTIA MÍNIMA DE 12 MESES. QUANTIDADE = 100 UNIDADES

MARCA = ELECTROLUX

MODELO = RE80

VALOR UNITARIO = R\$ 1.100,00 (mil e cem reais)

VALOR TOTAL = R\$ 110.000,00 (cento e dez mil reais)

ITEM 2: REFRIGERADOR DUPLEX - “FROST FREE OU EQUIVALENTE”, CAPACIDADE TOTAL: 334±5 LITROS, COM ALTURA REGULÁVEL, CONTROLE DE TEMPERATURA, TENSÃO: 110 V, NÍVEL A DE CONSUMO DE ENERGIA, NA COR BRANCA E GARANTIA MÍNIMA DE 12 MESES.

QUANTIDADE = 10 UNIDADES

MARCA = CONSUL

MODELO =CRM39EBANA

VALOR UNITARIO = R\$ 2.238,50 (dois mil e duzentos e trinta e oito reais e cinquenta centavos)

VALOR TOTAL = R\$ 22.385,00 (vinte e dois mil e trezentos e oitenta e cinco reais)

ITEM 4: FORNO MICRO-ONDAS – NA COR BRANCO, COM VOLTAGEM DE 110V E CAPACIDADE MÍNIMA DE 31 LITROS; POTÊNCIA MÍNIMA DE 800W; COM EFICIÊNCIA ENERGÉTICA: CLASSE A E GARANTIA MÍNIMA: 12 (DOZE) MESES.

QUANTIDADE = 06 UNIDADES

MARCA = MIDEA

MODELO = MTFE41

VALOR UNITARIO = R\$ 498,99 (quatrocentos e noventa e oito reais e noventa e nove centavos)

Rua São Xavier, nº 89, Cep: 69.093-807, Bairro: Monte das Oliveiras, Manaus/ Am



IDA BARBOSA DE CASTRO REPRESENTAÇÃO-ME
CNPJ: 37.714.446/0001-98 IE: 054219027
CONTATOS: (92) 99963-3879 / 98139-8794 / 99118-4311
E-MAIL: parintinseletro@gmail.com

VALOR TOTAL = R\$ 2.993,94 (dois mil e novecentos e noventa e três reais e noventa e quatro centavos)

ITEM 11: GARRAFÃO ÁGUA MINERAL - VASILHAME PARA ÁGUA MINERAL (GALÃO) VAZIO COM CAPACIDADE PARA 20 LITROS, RETORNÁVEL E COM O PRAZO DE VALIDADE DE NO MÍNIMO 33 MESES, CONTADOS DO RECEBIMENTO DO OBJETO (OBS: O MODELO DO GARRAFÃO DEVERÁ ATENDER AO MODELO FORNECIDO PARA O TRIBUNAL DE JUSTIÇA O QUAL SERÁ INFORMADO NO MOMENTO DA ADESÃO).

QUANTIDADE = 800 UNIDADES

VALOR UNITARIO = R\$ 17,00 (dezesete reais)

VALOR TOTAL = R\$ 13.600,00 (treze mil e seiscentos reais)

VALOR GOLBAL DA PROPOSTA: R\$ 148.978,94 (cento e quarenta e oito mil e novecentos e setenta e oito reais e noventa e quatro centavos).

A empresa **IDA BARBOSA DE CASTRO REPRESENTAÇÃO ME LTDA**, inscrita no CNPJ nº 37.714.446/0001-98, declara que concorda com todas as especificações do Edital.

- a) Prazo de validade da proposta: **60 (sessenta) dias.**
- b) Prazo de entrega: **Conforme edital.**
- c) E-mail do fornecedor: **contato.grupomanaos@gmail.com/parintinseletro@gmail.com**
- d) Telefone: **(92) 99963-3879 / (92) 99326-3083**
- e) Dados Bancários: Agência: 3733, Conta Corrente: 0091265-4, Bradesco.

1) Declaramos que estão inclusas no valor cotado todos os custos decorrentes da operação de venda, tais como: transporte, mão de obra, impostos, encargos sociais, trabalhistas, previdenciários, fiscais e comerciais, prêmios de seguro, fretes, taxas e outras despesas incidentes ou necessárias à efetivação do fornecimento na forma prevista no Edital.

2) Declaramos que a prestação do serviço atende às especificações do órgão.

3) Finalizando, declaramos que estamos de pleno acordo com todas as condições estabelecidas no Edital e seus anexos.

Manaus, 04 de agosto de 2021.

PROPRIETÁRIA

Refrigeradores
RE80 e RE120

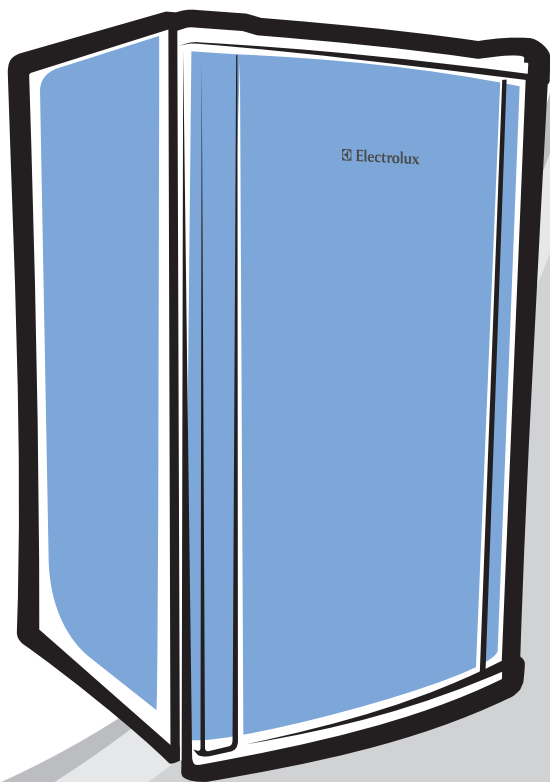

Pensando em você

 **Electrolux**

Manual de
Instruções

Manual do Usuário

Obrigado por escolher a Electrolux. Neste manual você encontra todas as informações para a sua segurança e o uso adequado de seu Refrigerador. Leia todas as instruções antes de utilizar o aparelho e guardas para futuras referências. Em caso de qualquer dúvida, ligue gratuitamente para o Serviço de Atendimento ao Consumidor (0800 728 8778).

ATENDIMENTO
AO CONSUMIDOR
0800 728 8778



Electrolux

Guarde a nota fiscal de compra. A garantia só é válida mediante sua apresentação no Serviço Autorizado Electrolux.

A etiqueta de identificação onde estão as informações do código, modelo, fabricante e outras, será utilizada pelo Serviço Autorizado Electrolux caso seu Refrigerador necessite reparo. Não retire-a do local onde está adesivada.

Consulte nosso site na Internet www.electrolux.com.br, nele você poderá encontrar informações sobre acessórios originais Electrolux, assim como informações de manuais e catálogos de toda a linha de produtos Electrolux.

Dicas Ambientais

O material da embalagem é reciclável. Procure selecionar plásticos, papel e papelão e enviar às companhias de reciclagem.



Como contribuição para a preservação do Meio Ambiente, este produto utiliza gases tanto para espuma quanto para o sistema de refrigeração, em acordo com o Protocolo de Montreal. Este produto não pode ser tratado como lixo doméstico. Em vez disso deve ser entregue ao centro de coleta seletiva para reciclagem de equipamentos eletro-eletrônicos.

Índice

Segurança	02
Instalação	03
Descrição do Refrigerador	04
Como Usar	05
Limpeza e Manutenção	07
Descongelo (Degelo)	07
Solução de Problemas	08
Dicas e Conselhos	09
Informações Técnicas	10
Certificado de Garantia	11

1. Segurança

Para Crianças

Evite acidentes. Após desembalar o refrigerador, mantenha o material da embalagem fora do alcance de crianças.

Não permita que seu refrigerador seja manuseado por crianças, mesmo estando desligado.

Caso seu refrigerador contenha algum pacote de sílica gel ou argila Desi Pak® em seu interior, jogue-o fora e não permita que crianças brinquem com ele.

Pacote de sílica gel ou argila Desi Pak®

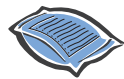

Para o Usuário / Instalador

IMPORTANTE

Desligue o Refrigerador da tomada sempre que fizer limpeza ou manutenção.

Nunca desligue o Refrigerador da tomada puxando pelo cabo elétrico. Use o plugue. Não prenda, torça ou amarre o cabo elétrico.

Não tente consertá-lo, caso ocorram danos chame o Serviço Autorizado Electrolux, a fim de evitar riscos.

Não armazene no Refrigerador medicamentos, produtos tóxicos ou químicos, pois podem contaminar os alimentos.

Produtos em aerosol sob alta pressão, identificados pela palavra inflamável ou com o símbolo de uma pequena chama, não podem ser armazenados em nenhum refrigerador ou freezer sob o risco de explosão.

Não se apóie sobre as portas. As dobradiças poderão desregular-se, prejudicando a vedação do Refrigerador e comprometendo seu desempenho.

Transporte seu refrigerador na posição vertical (em pé). Não se recomenda o transporte na posição horizontal (deitado).

Não deposite recipientes com temperatura superior a 80°C em cima do seu Refrigerador, sob o risco de danificar o tampo superior do produto.

⚠ ATENÇÃO

Jamais deixe velas ou incensos acesos sobre o Refrigerador, sob risco de provocar incêndios.



2. Instalação

Reversão de Porta

Havendo a necessidade de reverter a porta, chame o Serviço Técnico Autorizado. A primeira reversão será realizada gratuitamente, pelo Serviço Autorizado, dentro do prazo de garantia.

Retirar a Base da Embalagem

Incline cuidadosamente o Refrigerador para um dos lados. Com a ajuda de outra pessoa quebre a base com as mãos. Incline o Refrigerador para o outro lado e retire o restante da base.

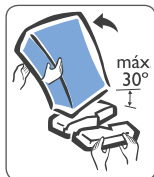

Escolher o Local

Instale o seu refrigerador em um local arejado que não permita a incidência direta de raios solares e que esteja distante de fontes de calor (fogão, fornos, etc.) e produtos inflamáveis.

Não instale seu refrigerador ao ar livre.

Para o posicionamento definitivo do refrigerador, respeite as distâncias mínimas recomendadas:

- Em cima: 10 cm
- Do lado: 3 cm
- Atrás: 3 cm

Verifique se o espaço deixado na frente do refrigerador é suficiente para permitir a abertura completa da porta.



Nivelar

Nivele seu Refrigerador com a porta fechada.

Incline cuidadosamente o Refrigerador e gire os pés niveladores.

Verifique com um nível de bolha se o Refrigerador está nivelado e com os quatro pés firmemente apoiados no chão. Para facilitar o fechamento da porta do seu Refrigerador, deixe-o levemente inclinado para trás. O nivelamento evita movimento de balanço, vibração e problemas ao seu Refrigerador.



Instalação Elétrica

Antes de ligar o seu Refrigerador, verifique se a tensão (voltagem) da tomada onde será ligado é igual à indicada na etiqueta localizada próxima ao plugue (no cabo de alimentação elétrica), ou na etiqueta de identificação do Refrigerador.

Tenha cuidado para que o Refrigerador não fique apoiado sobre o cabo elétrico. Ligue seu Refrigerador a uma tomada exclusiva, não utilize extensões ou conectores tipo T (benjamim). Este tipo de ligação pode causar acidentes com fogo e uma sobrecarga na rede elétrica prejudicando o desempenho do seu Refrigerador.

Para sua segurança, solicite a um electricista de sua confiança que verifique a condição da rede elétrica do local de instalação do Refrigerador, e para maiores informações entre em contato com o Serviço Autorizado Electrolux.

Os fios da tomada onde será ligado o seu Refrigerador devem ser de cobre e instalados de acordo com a NBR5410. Verifique se a variação máxima admissível da tensão no local de instalação, está conforme tabela abaixo. Caso a tensão no local de instalação esteja fora destes limites, adapte um regulador de tensão (estabilizador) não inferior a 1500 VA.

Variação Admissível de Tensão*

Tensão (V)	Mínima (V)	Máxima (V)
127	116	133
220	201	231

* Nosso produto está em conformidade com os níveis de tensão estabelecidos na resolução número 505, de 26 de novembro de 2001 da ANEEL (Agência Nacional de Energia Elétrica).

Informamos que o plugue do cabo de alimentação deste eletrodoméstico respeita o novo padrão estabelecido pela norma NBR 14136, da Associação Brasileira de Normas Técnicas – ABNT, e pela Portaria nº 02/2007, do Conmetro.

Assim, caso a tomada da sua residência ainda se encontre no padrão antigo, recomendamos que providencie a substituição e adequação da mesma ao novo padrão NBR14136, com um electricista de sua confiança.

Os benefícios do novo padrão de tomada são:

- Maior segurança contra risco de choque elétrico

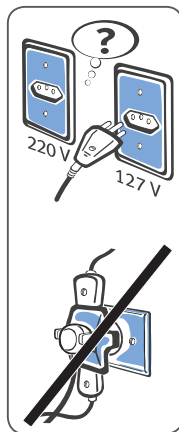

⚠ ATENÇÃO

Não utilize pés diferentes dos originais. Aguarde no mínimo 2 horas antes de ligar o seu Refrigerador, para evitar mau funcionamento do mesmo.

Sempre que movimentar seu refrigerador será necessário repetir o processo de nivelamento.

no momento da conexão do plugue na tomada;

- Melhoria na conexão entre o plugue e tomada, reduzindo possibilidade de mau contato elétrico;
- Diminuição das perdas de energia.

Lembramos, ainda, que para aproveitar o avanço e a segurança da nova padronização, é necessário o aterramento da tomada, conforme a norma de instalações elétricas NBR5410 da ABNT.

Em caso de dúvidas, consulte um profissional da área.

Fio Terra

Caso seu refrigerador possua um fio terra (verde ou verde/amarelo) próximo ao cabo de alimentação, este fio terra deverá ser conectado a um ponto de aterramento adequado.

Não ligue o fio terra em torneiras, canos de água, tubulações elétricas ou de gás ou ao fio neutro da rede.

Se o seu produto estiver equipado com plugue de 3 pinos, conecte-o a uma tomada adequada com aterramento. O pino de aterramento do plugue não pode ser cortado.

Para sua segurança solicite a um electricista que instale na sua residência o fio terra de acordo com a norma NBR 5410.

3. Descrição do Refrigerador

Peças

1. Congelador
2. Compartimento cold drink (gaveta de degelo)
3. Controle de temperatura (termostato)
4. Prateleiras internas removíveis (somente modelo RE120)
5. Compartimento Flex Box
6. Pés niveladores frontais
7. Porta reversível (somente modelo RE80)
8. Prateleira porta latas
9. Prateleira removível para garrafas
10. Fôrma de gelo (somente modelo RE120)
11. Compressor

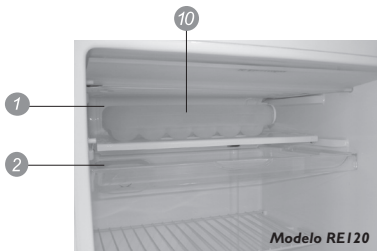

Cold drink

Este compartimento possui temperatura mais baixa que o resto do refrigerador. Serve para refrigerar bebidas (latas e garrafas) mais rapidamente, porém podem congelar se armazenadas por muito tempo.

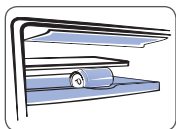

Gaveta de degelo

O compartimento tem função de aparador d'água durante o degelo.

Compartimento Flex Box

As prateleiras basculantes possibilitam maior flexibilidade na abertura do compartimento, permitindo abertura frontal e superior.

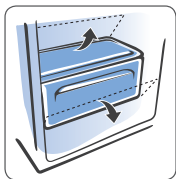

Prateleira porta-latas

Esta prateleira tem dupla função: além de ser usada como porta-latas, também poderá ser usada para colocar outras embalagens conforme figura ao lado.

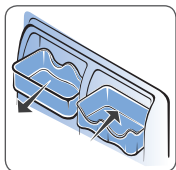

Fôrma de gelo (somente modelo RE120)

Seu refrigerador possui uma exclusiva e prática fôrma de gelo. Para correta utilização recomendamos:

- Encha-a com água até a marca indicativa.

- Coloque-a no congelador com o formato das pedras de gelo para baixo, conforme figura 1.

- Após o congelamento, retire a fôrma do congelador e pressione-a um pouco para as pedras de gelo soltarem-se. Caso queira, coloque água dentro da fôrma, pressione-a e despeje o conteúdo no copo ou jarra.

- Evite preencher se a fôrma não estiver vazia.

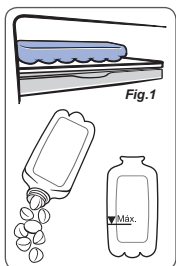

Reversão de Porta

Havendo a necessidade de reverter a porta, chame o Serviço Técnico Autorizado. A primeira reversão será realizada gratuitamente, pelo Serviço Autorizado, dentro do prazo de garantia.

4. Como Usar

Como Ligar e Desligar seu Refrigerador

Para ligar ou desligar o seu Refrigerador, basta conectar ou desconectar o plugue da tomada.

Carregar / Abastecer

IMPORTANTE

Sempre que desligar o Refrigerador, aguarde 10 minutos antes de religá-lo.

Estas instruções devem ser seguidas antes do primeiro abastecimento ou após o degelo total para limpeza do Refrigerador.

1. Conecte o plugue de seu Refrigerador na tomada e regule o controle da temperatura (termostato) na posição Frio Máximo.
2. Deixe-o funcionando por duas horas antes de armazenar qualquer alimento em seu interior para estabilizar a temperatura dentro do Refrigerador.
3. Inicie o carregamento pelas prateleiras, deixando a porta por último. É importante respeitar os limites máximos de cargas indicados abaixo.
4. Após o carregamento, regule o termostato na posição mais indicada, seguindo as informações do item "Tabela de Referência para Regulagem da Temperatura".

Limites Máximos de Carga

	RE80	RE120
Capacidade de Armazenamento	Peso (kg)	Peso (kg)
Compartimento Cold drink (gaveta de degelo)	4	4
Prateleira porta-latas	1	1
Prateleira garrafas	4	4
Compartimento Flex Box	4	4
Prateleira aramada (somente mod. RE120)	-	7,5

Regular a Temperatura

A temperatura interna do Refrigerador depende da temperatura ambiente, da quantidade de alimentos armazenados e do número de vezes que a porta é aberta.

Procure sempre usar uma regulagem de temperatura adequada para cada situação, pois o não cumprimento destas instruções poderá acarretar frio excessivo (desperdício de energia) ou altas temperaturas (suor interno, perda de alimentos).

A faixa pontilhada do mínimo deverá ser utilizada somente em casos extremos, se houver congelamento de alimentos.

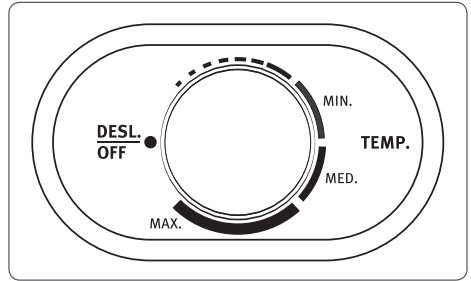

Recomenda-se ainda evitar abrir a porta com muita frequência.

Tabela de Referência para Regulagem da Temperatura

Posições	Funções	Condições de Uso do Refrigerador		
		Temp. Ambiente	Carga	Abertura da Porta
Mínimo	Frio Moderado	Menor 18°C	Baixa	Pouco Freqüente
Médio	Uso Normal	18°C a 28°C	Normal	Pouco Freqüente
Máximo	Frio Máximo	Acima 28°C	Alta	Pouco Freqüente
Desligado	Desligado	-	-	-

5. Limpeza e Manutenção

Não utilize espátulas metálicas, objetos pontiagudos, escovas e agentes de limpeza como: álcool, querosene, gasolina, água sanitária, thinner, solventes, varsol, ácidos, vinagres ou outros produtos químicos ou abrasivos não recomendados neste manual.



Desligue sempre o Refrigerador antes de realizar esta operação, tomando cuidado de não tocar no condensador e no compressor, pois os mesmos podem estar quentes.

ATENÇÃO

Não jogue água diretamente dentro ou fora do Refrigerador.

Parte Interna

Limpe o interior do Refrigerador e os acessórios com uma solução de água morna e bicarbonato de sódio (uma colher de sopa de bicarbonato para cada 1 litro de água). Seque-o cuidadosamente.

As peças plásticas não podem ser lavadas com água quente.

Parte Externa

Para limpar facilmente a parte externa do seu Refrigerador utilize uma solução de água morna com sabão neutro e depois seque-o cuidadosamente. Efetue de 6 em 6 meses uma limpeza na parte traseira do Refrigerador, utilizando um aspirador de pó ou um espanador. O pó acumulado afeta o bom desempenho do Refrigerador e acarreta num maior consumo de energia.



Borracha de Vedação da Porta

A borracha de vedação da porta deve ser limpa cuidadosamente com sabão neutro e água morna. Enxágue e seque, tomando cuidado para não danificar a borracha.

6. Descongelamento

Proceda a operação de degelo sempre que a camada de gelo atingir 1 cm ou a espessura de uma caneta.

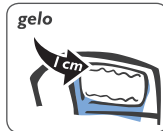

Degelo sem Limpeza

Utilize este procedimento quando for apenas degelar o Refrigerador, sem limpá-lo.

Recomendamos a realização do degelo com o Refrigerador ligado durante o período da noite. Mantenha a porta fechada o maior tempo possível e proceda da seguinte maneira:

1. Coloque o termostato na posição de degelo (Posição "Desl.).
2. Não desligue o plugue da tomada.
3. Retire os alimentos do compartimento congelador e do compartimento Cold drink (gaveta de degelo).
4. Feche a porta do produto.
5. Após terminado o degelo, retire a água coletada na gaveta de degelo, enxugue o compartimento congelador e regule o termostato na posição desejada.
6. Recoloque os alimentos.

Degelo com Limpeza

Utilize este procedimento para degelar e limpar o Refrigerador.

1. Retire o plugue da tomada.
2. Retire todos os alimentos do interior do Refrigerador, iniciando por aqueles armazenados na porta.
3. Retire todos os acessórios (prateleiras) do interior do Refrigerador mantendo, entretanto, a gaveta de degelo em seu devido local.
4. Para acelerar o processo de degelo, mantenha a porta aberta. Você poderá fazer uso de um ventilador colocado em frente ao Refrigerador na altura do compartimento refrigerador.
5. Depois de terminado o degelo, limpe o Refrigerador seguindo as instruções do item "Limpeza e Manutenção", ligue o plugue na tomada e deixe-o funcionar com o termostato regulado na posição máxima por duas horas. Após este período, retorne a regulagem à posição de uso seguindo as informações do item "Como Usar - Regular a Temperatura".
6. Carregue o Refrigerador. Inicie o carregamento pelas prateleiras internas, deixando a porta por último.



7. Solução de Problemas

Assistência ao Consumidor

Caso o seu Refrigerador apresente algum problema de funcionamento, verifique as prováveis causas e correções.

Caso as correções sugeridas não sejam suficientes, chame o Serviço Autorizado Electrolux, que está à sua disposição.

Prováveis Causas/Correções

Se o Refrigerador não Funciona (não Liga)	<ul style="list-style-type: none">• O plugue não está devidamente conectado na tomada elétrica.• O circuito elétrico (tomada, cabos, disjuntores) está em más condições.• Falta de energia elétrica ou disjuntor desligado.• Botão do termostato na posição desligado.	<ul style="list-style-type: none">• Verifique o plugue e a tomada em que o Refrigerador está ligado.• Verifique o circuito elétrico e se necessário, chame um electricista.• Aguardar retorno da energia elétrica, ligar o disjuntor ou verificar problemas na rede elétrica.• Girar o botão para posição de uso conforme “Tabela de Referência para Regulagem da Temperatura”.
Ruído	<ul style="list-style-type: none">• Refrigerador encostado na parede.• Refrigerador desnivelado.	<ul style="list-style-type: none">• Desencostar da parede, deixando 15 cm de folga.• Ajustar os pés niveladores conforme instruções “Nivelar”, deixando o refrigerador perfeitamente assentado no chão.
Não gela corretamente	<ul style="list-style-type: none">• Excesso de gelo no congelador.• Prateleiras aramadas cobertas com toalhas ou excesso de vasilhas que impeçam a livre circulação do ar.• Controle do termostato em numeração muito baixa.• Botão do termostato na posição “DESL”.	<ul style="list-style-type: none">• Realizar degelo conforme instruções.• Retirar as toalhas ou distribuir melhor as vasilhas para evitar a má circulação do ar.• Ajustar para numeração mais alta conforme orientação do manual.• Girar o controle para a graduação adequada.

Suor na Superfície Externa

Segundo a norma internacional ISO7371, os refrigeradores, freezers e combinados de uso doméstico não devem apresentar escorrimento de água na superfície externa, mas quando instalados em locais com umidade relativa do ar acima de 80% e temperatura ambiente maior que 32°C é normal que o Refrigerador apresente condensação externa (suor).



Vedação da Porta

Ao fechar a porta de seu Refrigerador, haverá formação de vácuo interno, dificultando a abertura, o que é normal devido a perfeita vedação, a qual contribui para a redução do consumo de energia. Portanto, não force a abertura. Aguarde de um a dois minutos antes de abrir novamente.

Ruídos Normais de Operação

Ao ligar ou desligar, o seu Refrigerador pode apresentar um “estalo”, que é perfeitamente normal. Trata-se do funcionamento do termostato (controle de temperatura).

Seu Refrigerador em funcionamento pode apresentar um “chiado”, principalmente quando o mesmo estiver com a porta aberta. Este ruído deve-se à expansão do fluido refrigerante dentro do congelador.



O compressor pode gerar um “ruído”. Isto é uma característica dos compressores modernos que funcionam em velocidades maiores que os modelos antigos, apresentando melhor desempenho e menor consumo de energia.

A contração e dilatação dos componentes internos, devida à variação de temperatura, pode gerar pequenos “estalos” em seu Refrigerador. Isso ocorre durante o funcionamento normal do Refrigerador e principalmente após o fechamento da porta.

Aquecimento nas Laterais

É normal que esta região apresente temperatura elevada, pois nela circula o fluido refrigerante em alta temperatura.

8. Dicas e Conselhos

Evite o contato de qualquer tipo de óleo ou gordura com as partes plásticas do Refrigerador, pois pode causar danos às mesmas.

Não lubrifique a dobradiça da porta do seu Refrigerador em hipótese alguma para não causar danos às partes plásticas.

Caso você venha armazenar produtos alimentícios ou líquidos que absorvem ou transmitem odores muito fortes com facilidade, guarde os alimentos em recipientes com tampas ou embalados cuidadosamente.

Evite conservar alimentos que não estejam guardados em recipientes com tampas ou embalagens cuidadosamente lacradas. Assim se evita a transmissão de odores fortes para o gelo formado no congelador e para a água degelada.

É importante que os alimentos sejam retirados do congelador antes de efetuar o degelo para evitar mau cheiro na água do degelo e também para evitar a deterioração dos alimentos.

Como Economizar Energia

1. Em caso de falta de energia elétrica, procure não abrir a porta do Refrigerador. Isso garantirá que a temperatura interna seja mantida por um tempo maior.

2. Mantenha a porta do seu refrigerador aberta apenas o tempo necessário, se a porta não estiver devidamente fechada, aumentará o consumo de energia e poderá ocorrer a formação excessiva de gelo.



3. Não utilize toalhas ou plásticos para forrar as prateleiras de seu refrigerador e distribua bem os alimentos para facilitar a circulação de ar frio entre eles.

4. Nunca coloque alimentos quentes do Refrigerador.

5. Em caso de curta ausência (ex.: feriados) seu Refrigerador poderá ficar ligado, não esquecendo que pode haver falta de energia elétrica prolongada durante sua ausência.

6. Em caso de ausência prolongada (ex.: Férias), pretendendo desligar o Refrigerador, remova todos os alimentos e limpe-o deixando a porta entreaberta para evitar mofo e odores desagradáveis. O fato do Refrigerador permanecer desligado não

comprometerá seu funcionamento ao ser religado.

Armazenamento de Alimentos

Para preservar as características dos alimentos ou líquidos mantenha-os em recipientes fechados.

Para verduras, legumes e frutas coloque-os em sacos plásticos e armazene-os na gaveta de legumes e/ou bandeja de frutas.

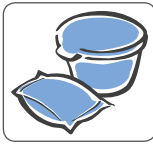

Seque os recipientes antes de colocá-los no Refrigerador.

Caso você venha a armazenar produtos alimentícios ou líquidos que absorvam ou transmitam odores muito fortes com facilidade, guarde-os em recipientes com tampa ou embalados cuida-

dosamente.

Transporte

Caso necessite transportar seu Refrigerador em pequenos deslocamentos, incline-o para trás ou para um dos lados com ângulo máximo de 30°.

Caso necessite transportar seu Refrigerador em longos deslocamentos (ex.: mudança), movimente-o em pé.

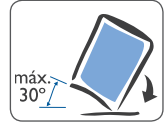
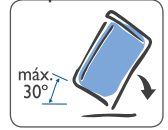

9. Especificações Técnicas

Modelo	RE80	RE120
Capacidade (litros) (norma ISO7371)		
Armazenamento Refrigerador	79	122
Altura (mm)	640	880
Largura (mm)	495	495
Profundidade (mm)	540	540
Profundidade com porta aberta 90° (mm)	1110 (*)	1110 (*)
Frequência (Hz)	60	60
Tensão (V)	127 / 220	127 / 220
Consumo de energia (kWh/mês) (norma ISO7371)	17,4 / 17,4	19,1 / 19,1
Gás refrigerante	R134a	R134a
Peso (kg)	22,5	28

(*) Inclui distância mínima até a parede.

É possível colocar até 20 kg sobre o Refrigerador.

Caso seja necessário utilize um transformador com potência de 500W. Esta informação é válida para os produtos com voltagem 127V e 220V.

IMPORTANTE

Este Refrigerador deve ser utilizado somente para uso doméstico.

Diagrama Eléctrico

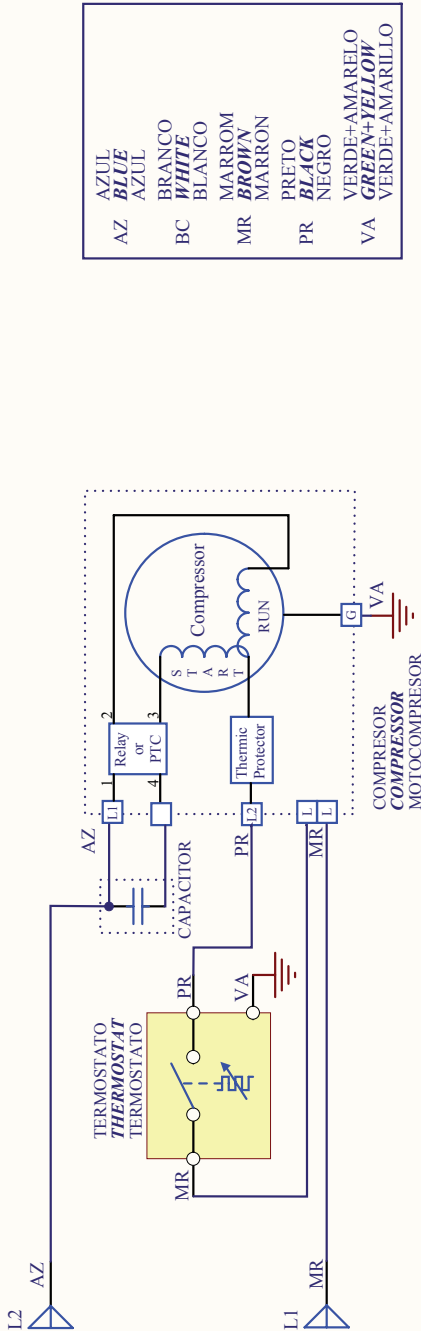

TIPO DE PLUGUE E ATERRAMENTO CONFORME NORMA DE CADA PAÍS
TYPE OF PLUG AND GROUND ARE ACCORDING TO EACH COUNTRY STANDARDS
 TIPO DE FICHA Y POSTA A TIERRA DE ACUERDO CON NORMAS DE CADA PAÍS

 **Electrolux**



Acessórios Electrolux

Simple, práticos e modernos

são os acessórios que a Electrolux preparou para cuidar de você!



Bolsa Toalha

Gelo Absoluto



Kit Potes
13 Peças



Kit Organizador
para Pia



Forma Funda
de Silicone

**Disponível para venda no
Serviço Autorizado Electrolux.**

Acesse o nosso site www.electrolux.com.br para conhecer os outros acessórios dessa linha e consultar o endereço de Serviço Autorizado mais próximo.

Certificado de Garantia

A fabricante Electrolux do Brasil S.A. concede garantia contra qualquer vício de fabricação aplicável nas seguintes condições:

1. O início da vigência da garantia ocorre na data de emissão da competente nota fiscal de venda ao consumidor correspondente ao produto a ser garantido com identificação, obrigatoriamente, de modelo e características de produto;

2. O prazo de vigência da garantia é de 12 (doze) meses contados a partir da data da emissão da nota fiscal preenchida conforme disposição do item “1” deste certificado e divididos da seguinte maneira:

- a) 3 (três) meses de garantia legal; e,
- b) 9 (nove) meses de garantia contratual.

3. A fabricante não concede qualquer forma e/ou tipo de garantia para produtos desacompanhados de nota fiscal de venda ao consumidor, ou produtos cuja nota fiscal esteja preenchida incorretamente (observar orientação do item “1” deste certificado);

4. Para os produtos modelo RE80 e RE120, subseqüentemente a garantia de 12 (doze) meses mencionada no item “2”, a fabricante concede garantia suplementar de 24 (vinte e quatro) meses aplicável exclusivamente aos vícios provenientes de oxidação e/ou corrosão natural, eventualmente identificados em porta(s) e/ou gabinete(s), e itens metálicos intrínsecos de porta(s) e/ou gabinete(s) de tais produtos acima identificados;

5. Exclui-se da garantia suplementar mencionada no item “4”, casos de corrosão provocada por riscos, deformações ou similares decorrentes da utilização do produto, bem como eventos conseqüentes da aplicação de produtos químicos, abrasivos ou similares que danifiquem a qualidade do material componente;

Condições desta Garantia:

6. Qualquer defeito que for constatado neste produto deve ser imediatamente comunicado ao Serviço Autorizado Electrolux mais próximo de sua residência, cujo contato e endereço pode ser encontrado na relação que acompanha o produto, no site da fabricante (www.electrolux.com.br), ou, informado pelo Serviço de Atendimento ao Consumidor Electrolux.

7. Esta garantia abrange a substituição de peças que apresentem vícios constatados como de fabricação, além da mão de obra utilizada no respectivo reparo.

8. Vidros, peças plásticas (botões, gavetas, capa dos puxadores, tampas, prateleiras, porta laticínios, frisos, acabamentos, emblemas, etc.) e lâmpadas] são garantidos contra vícios de fabricação apenas pelo prazo legal de 90 (noventa) dias, contados a partir da emissão da nota fiscal de compra do produto.

A Garantia perderá a Validade quando:

9. Houver remoção e/ou alteração do número de série ou da etiqueta de identificação do produto.

10. O produto for instalado ou utilizado em desacordo com o Manual de Instruções e utilizado para fins diferentes do uso doméstico (uso comercial, laboratorial, industrial, etc.). Também não terão nenhum tipo

de cobertura pelas garantias (legal e contratual), indenização e/ou ressarcimento, materiais ou alimentos armazenados no interior do produto utilizado para os fins citados.

11. O produto for ligado em tensão diferente a qual foi destinado.

12. O produto tiver recebido maus tratos, descuidos ou ainda sofrer alterações, modificações ou consertos feitos por pessoas ou entidades não credenciadas pela Electrolux do Brasil S.A.

13. O defeito for causado por acidente ou má utilização do produto pelo Consumidor.

A Garantia concedida pelo Fabricante não cobrirá:

14. Despesas com Instalação do produto.

15. Produtos ou peças danificadas por acidente de transporte ou manuseio, riscos, amassamentos ou atos e efeitos da natureza.

16. O não funcionamento ou falhas decorrentes de problemas de fornecimento de energia elétrica e/ou falta de água no local onde o produto está instalado.

17 Despesas com transporte, peças, materiais e mão de obra para preparação do local onde será instalado o produto (ex. rede elétrica, conexões elétricas e hidráulicas, tomadas, esgoto, alvenaria, aterramento, etc.).

18. Chamadas relacionadas unicamente a orientação de uso constantes no Manual de Instruções ou no próprio produto serão passíveis de cobranças.

Outras disposições:

19. As despesas de deslocamento do Serviço Autorizado, para atendimento de produtos instalados fora do município de sua sede, obedecerão os seguintes critérios:

a) para situações existentes nos primeiros 90 (noventa) dias seguintes à data de emissão da nota fiscal de venda ao Consumidor, as despesas serão suportadas pela fabricante;

b) para situações existentes após o 91º (nonagésimo primeiro) dia seguinte à data da emissão da nota fiscal de venda ao Consumidor, as despesas serão suportadas única e exclusivamente pelo Consumidor.

20. As despesas decorrentes e conseqüentes de instalação de peças que não pertençam ao produto são de responsabilidade única e exclusiva do Consumidor.

21. A Electrolux declara que não há nenhuma outra pessoa física e/ou jurídica habilitada a fazer exceções ou assumir compromissos, em seu nome, referente ao presente certificado de garantia.

22. Este CERTIFICADO DE GARANTIA é válido apenas para produtos vendidos e utilizados no território brasileiro, sendo que qualquer dúvida sobre as disposições do mesmo devem ser esclarecidas pelo manual de instruções, pelo site da fabricante ou pelo Serviço de Atendimento ao Consumidor Electrolux.

23. Para sua comodidade, preserve o MANUAL DE INSTRUÇÕES, CERTIFICADO DE GARANTIA E A NOTA FISCAL DO PRODUTO. Quando necessário, consulte a nossa Rede Nacional de Serviços Autorizados e/ou o Serviço de Atendimento ao Consumidor.

 **Electrolux**



ATENDIMENTO
AO CONSUMIDOR
0800 728 8778



 **Electrolux**

Electrolux do Brasil S.A. - R. Ministro Gabriel Passos, 360 - Fone: 41 3371-7000 - CEP 81520-900
Curitiba - PR - Brasil.

<http://www.electrolux.com.br>

69492051

Mar/12 Rev.07

Consul Guia Rápido

Como funciona seu produto

Comece por aqui. Se você quer tirar o máximo proveito da tecnologia contida neste produto, leia o **Guia Rápido** por completo.

Refrigerador CRD37

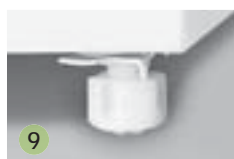

Características Gerais

- 1 - Forma para Gelo
- 2 - Prateleira do Freezer
- 3 - Dreno
- 4 - Controle de Temperatura
- 5 - Lâmpada
- 6 - Prateleiras (removíveis, reguláveis e inclináveis)
- 7 - Tampa do Gavetão de Legumes (removível)
- 8 - Gavetão de Legumes
- 9 - Pés Estabilizadores
- 10 - Prateleira Porta Freezer
- 11 - Prateleira Superior
- 12 - Porta Ovos (removível)
- 13 - Prateleira Intermediária
- 14 - Prateleira Inferior

INFORMAÇÃO AMBIENTAL

Este produto utiliza gás isolante que não ataca a camada de ozônio e tem potencial reduzido de efeito estufa. Este gás é inflamável.

Usando o Refrigerador

Como operar o controle de temperatura

O controle de temperatura pode ser regulado para melhor atender as condições de conservação dos alimentos, conforme o grau de utilização de seu refrigerador.

A temperatura é ajustada pressionando o botão de controle até a posição desejada.

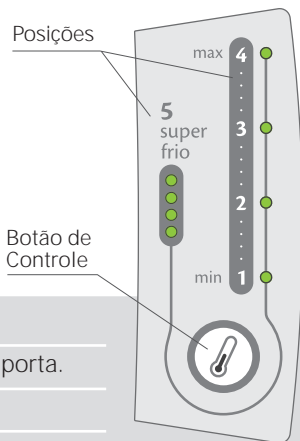

Posição	Resfriamento	Situações de uso
1	Mínimo	Dias frios. Poucas aberturas de porta.
2 e 3	Médio	Condições normais de uso.
4	Máximo	Dias quentes. Muitas aberturas de porta.
5	Super Frio	Para uso intenso do refrigerador como festas ou resfriamento mais rápido dos alimentos. A posição super frio é acionada quando todos os leds ficam acesos.

Nivelamento do refrigerador

Pés estabilizadores

Coloque o refrigerador no local escolhido. Gire os pés estabilizadores até encostá-los no chão, travando e estabilizando o produto.

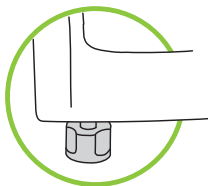

Importante

- Para facilitar o fechamento da porta do seu refrigerador, gire um pouco mais os pés estabilizadores inclinando levemente o produto para trás.
- Estabilizando o seu produto você também estará ajudando a diminuir os ruídos.

Componentes do Refrigerador

Compartimento freezer

- Todo freezer possui capacidade de congelar uma quantidade máxima de alimentos a cada 24 horas. Evite exceder a capacidade de congelamento do seu produto, que você pode conferir na etiqueta de identificação (localizada na parte traseira de seu produto).
- Para acelerar o congelamento dos alimentos, utilize a superfície inferior do compartimento freezer.
- Recomenda-se que alimentos a serem congelados ou armazenados por um longo tempo, sejam mantidos no interior do compartimento freezer.

Manutenção e Cuidados

⚠️ ADVERTÊNCIA



Risco de Explosão

Use produtos de limpeza que não sejam inflamáveis.

Não seguir esta instrução pode trazer risco de vida, incêndio ou de explosão.

⚠️ ADVERTÊNCIA



Risco de Choque Elétrico

Retire o plugue da tomada antes de efetuar qualquer manutenção ou limpeza do produto.

Recoloque todos os componentes antes de ligar o produto.

Não seguir estas instruções pode trazer risco de vida ou choque elétrico.

Degelo do refrigerador

O degelo do compartimento refrigerador é automático, sem a necessidade de desligar seu refrigerador.

- É importante que o dreno, localizado embaixo da tampa aproveitável, seja limpo mensalmente ou quando resíduos de alimentos ou objetos obstruírem a passagem da água do degelo automático.
- Para isto, despeje um pouco de água morna através do dreno, verificando se a água flui para a bandeja localizada na parte traseira do seu refrigerador, sobre o compressor.

- Caso a água não escoe livremente, utilize o limpador de dreno para desobstruir a passagem, retirando e recolocando-o algumas vezes.

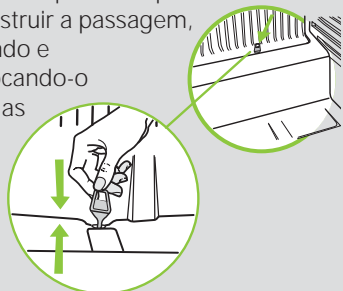

- A formação de pequenas gotas de água ou uma pequena camada de gelo na região da placa é normal ao funcionamento do produto, devido à refrigeração e ao degelo automático.

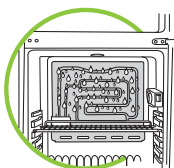

- Evite encostar alimentos ou vasilhames na região onde fica localizada a placa.

Bandeja de degelo

O acúmulo de água neste recipiente é normal. A água é proveniente do degelo automático que será evaporada lenta e naturalmente.

Esta peça não deve ser retirada.

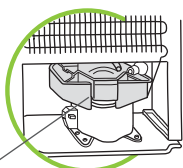

Degelo do freezer

O excesso de gelo é prejudicial ao desempenho do compartimento do freezer e aumenta o consumo de energia. O degelo total é necessário quando a camada de gelo for superior a 2 cm. Aconselha-se que sejam feitos, pelo menos, 4 degelos por ano.

Para o degelo, proceda da seguinte forma:

- Retire o plugue da tomada para desligar o produto.
- Para acelerar o descongelamento, mantenha a porta do compartimento freezer aberta.

- Retire os alimentos do compartimento freezer e armazene-os em um recipiente térmico.
- Remova a tampa do dreno localizada na parte inferior interna do compartimento freezer.
- Coloque um recipiente sobre a primeira grade do compartimento refrigerador, posicionando-o sob a abertura do dreno para coletar a água do degelo.



Importante

Nunca utilize objetos cortantes ou pontiagudos para remover o gelo, pois você pode danificar o produto.

- Aguarde a saída total da água do degelo e recoloque a tampa do dreno.
- Passe um pano seco no interior do freezer e recoloque os alimentos congelados.
- Recoloque o plugue na tomada para ligar o refrigerador e ajuste a temperatura desejada.
- Em caso de degelo do compartimento freezer seguido de limpeza de todo o refrigerador, proceda de acordo com a orientação do item "Limpeza" no Manual do Produto.

Lâmpada

Em caso de queima da lâmpada, substitua-a seguindo os seguintes passos:

- Desconecte o plugue da tomada.
- Retire a tampa transparente que protege a lâmpada, conforme os 2 movimentos indicados na figura.

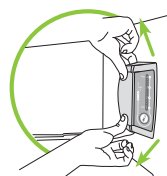

- Remova a lâmpada e substitua por uma nova, com as mesmas características, de no máximo 15 Watts, que você também pode encontrar na **Rede de Serviços Consul**.

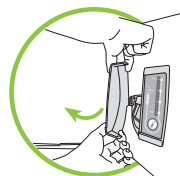

- Recoloque a tampa transparente que protege a lâmpada.
- Recoloque o plugue na tomada.

Importante

Lâmpadas com potência maior que 15 Watts podem danificar seu refrigerador.



Ruídos considerados normais

Ruído de degelo Ruído característico de água escorrendo. Ocorre quando o produto está fazendo o degelo.

Para mais informações sobre tipos de ruídos, consulte o Manual do Produto.

Soluções de Pequenos Problemas

Antes de ligar para a **Rede de Serviços Consul**, faça uma verificação prévia, consultando a tabela a seguir:

Problema	Causa Provável	Solução
Refrigeração insuficiente	A circulação do ar está sendo dificultada.	Redistribua os alimentos evitando sobrecarregar as grades. Não forre as prateleiras com toalhas.
	Controle de temperatura na posição incorreta.	Ajuste-o, conforme o item "Usando o Refrigerador" (Como operar o controle de temperatura).
Lâmpada não acende	Lâmpada queimada.	Substitua a lâmpada. Veja o item "Manutenção e Cuidados (Lâmpada)".

Para mais informações sobre soluções de pequenos problemas, consulte o Manual do Produto.

Características Técnicas

Modelo	CRD37
Dimensões sem embalagem	(mm)
Altura	1669
Largura	603
Largura com a porta aberta a 170°	1169
Profundidade	634
Profundidade com a porta aberta a 90°	1166
Capacidade bruta	(litros)
Total	334
Compartimento freezer	76
Compartimento refrigerador	258
Capacidade de armazenagem	(litros)
Total	332
Compartimento freezer	76
Compartimento refrigerador	256
Isolamento térmico	Espuma de poliuretano
Peso máximo sobre componentes	(kg)
Prateleira freezer	7,5
Prateleira porta freezer	5
Tampa do gavetão de legumes	20
Gavetão de legumes	16
Prateleira porta refrigerador superior	2,5
Prateleira porta refrigerador intermediária	5
Prateleira porta refrigerador inferior	5
Prateleira refrigerador (cada)	24
Peso sem embalagem (kg)	58

O fabricante se reserva no direito de modificar as características gerais, técnicas e estéticas de seus produtos sem aviso prévio.

Consul

www.consul.com.br

Para maiores dúvidas consulte o manual

*Imagens meramente ilustrativas

Manual do Usuário

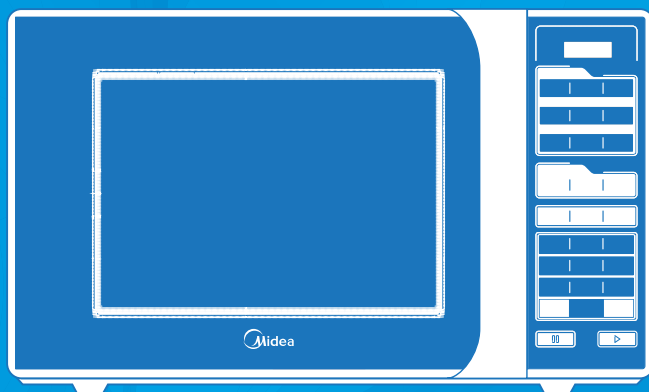

FORNO MICRO-ONDAS 20L & 31L

MTFB21 (127V) / MTFB22 (220V) / MTFB41 (127V) / MTFB42 (220V)

MTFE21 (127V) / MTFE22 (220V) / MTFE41 (127V) / MTFE42 (220V)

MTRS21 (127V) / MTRS22 (220V) / MTRS41 (127V) / MTRS42 (220V)



Obrigado por escolher a **Midea!**

A **Midea** é a maior fabricante mundial de micro-ondas. Cada modelo é desenvolvido para agilizar o preparo de pratos, facilitando a vida de quem tem o conforto como prioridade.

Além disso, a **Midea** trabalha para transformar tecnologia em praticidade, design em funcionalidade e um dia melhor que o outro, tudo em um só toque.

Este manual foi desenvolvido para que você se familiarize com todas as características tecnológicas e os benefícios que este produto lhe proporcionará.

Adicionalmente, este manual contém informações fundamentais sobre o seu Forno Micro-ondas, como instruções de segurança, de manutenção, de serviços e, acima de tudo, explicações de como utilizá-lo da melhor forma possível.

Reserve alguns minutos para ler atentamente o conteúdo deste manual e descubra você mesmo(a) como aproveitar melhor seu Forno Micro-ondas Midea.

Caso precise de informações adicionais ou tenha dúvidas sobre garantia, contate nosso Serviço de Atendimento ao Consumidor, por telefone ou site.



SAC - Serviço de Atendimento ao Consumidor

3003 1005 (capitais e regiões metropolitanas)

0800 648 1005 (demais localidades)

www.mideadobrasil.com.br/pt/faleconosco

CONTEÚDO

OBSERVAÇÕES IMPORTANTES	4
1 - SEGURANÇA	
1.1 - Medidas Importantes de Segurança	5
1.2 - Recomendações de Segurança com Alimentos	7
2 - INSTALAÇÃO	
2.1 - Instruções para Instalação Elétrica	8
2.2 - Instalação no Local	9
3 - DESCRIÇÃO DOS COMPONENTES	
3.1 - Características Técnicas Gerais	10
3.2 - Itens e Acessórios do Forno Micro-ondas	10
3.3 - Instalação Elementos Rotativos	11
4 - UTILIZAÇÃO	
4.1 - Teste de Funcionamento do Aparelho	12
4.2 - Utensílios	13
4.3 - Materiais que NÃO PODEM Ser Utilizados em Fornos Micro-ondas	13
4.4 - Materiais que Podem Ser Utilizados em Fornos Micro-ondas	14
5 - OPERAÇÃO	
5.1 - Detalhamento do Painel de Controle	15
5.2 - Nível de Potência	17
5.3 - Ajuste do Relógio	17
5.4 - Cozimento no Micro-ondas	18
5.5 - Toque Rápido	19
5.6 - Trava de Segurança	19
5.7 - Consultas Durante o Funcionamento	19
5.8 - Menu dia a dia	20
5.9 - Menu kids	22
5.10 - Menu saúde (modelos 31L)	23
5.11 - Menu descongelar	25
6 - LIMPEZA E MANUTENÇÃO	
6.1 - Limpeza Geral	27
6.2 - Limpeza Interna	27
6.3 - Limpeza Externa	28
7 - SOLUÇÃO DE PROBLEMAS	29
CERTIFICADO DE GARANTIA	31

OBSERVAÇÕES IMPORTANTES

O manual do usuário que acompanha seu forno micro-ondas foi desenvolvido com o objetivo de esclarecer quaisquer dúvidas que possam surgir durante o uso. Além disso, ele contém informações importantes sobre segurança que, se seguidas corretamente, podem garantir o bom funcionamento do aparelho e, mais importante, garantir a sua segurança.

Pensando no consumidor, este manual foi produzido com textos objetivos e claros, imagens e fotos que facilitam o entendimento dos procedimentos descritos e com observações que requerem maior atenção para o melhor uso do aparelho.

NOTA

Indica ao usuário detalhes sobre o funcionamento do aparelho, geralmente recomendações da melhor utilização deste.

DICA

Indica ao usuário um breve conselho e detalhes específicos para a utilização do micro-ondas, geralmente são dicas que auxiliam no melhor preparo dos alimentos.

IMPORTANTE

Indica ao usuário observações muito importantes sobre o funcionamento, evitando práticas inseguras, as quais podem resultar em danos menores a pessoas ou a propriedade, mas também a saúde do usuário se não realizados corretamente.

ATENÇÃO

Indica ao usuário procedimentos que requerem maior atenção, recomendações e advertências que não podem deixar de ser realizadas para garantir sua segurança e integridade física.

PERIGO

Indica ao usuário práticas inseguras quanto ao funcionamento do aparelho, que podem resultar em alto risco à saúde e/ou acidentes graves ou fatais.

NOTA

Algumas figuras/fotos apresentadas neste manual podem ter sido feitas com equipamentos similares ou com a retirada de proteções/componentes para facilitar a representação, entretanto o modelo real adquirido é que deverá ser considerado.

SUSTENTABILIDADE

Os componentes desse produto e sua embalagem são recicláveis. Não descarte no lixo comum.

Para o descarte seguro e sustentável de seu antigo aparelho, entre em contato com a nossa central de atendimento ao cliente, pelos telefones 3003 1005 (capitais e regiões metropolitanas) ou 0800 648 1005 (demais localidades), ou pelo site www.mideadobrasil.com.br/pt/faleconosco, para obter informações dos postos de descarte mais próximos de sua localidade.

1 - SEGURANÇA

Para garantir o melhor desempenho de seu produto leia atentamente todas as recomendações a seguir. Não descarte o Manual do Usuário, guarde-o para eventuais consultas. Leia todas as instruções antes de usar o aparelho.

1.1 - Medidas Importantes de Segurança

Para reduzir os riscos de queima, choques elétricos, fogo, ferimentos pessoais ou exposição excessiva à energia do forno micro-ondas, siga as recomendações básicas de segurança ao usar este aparelho:

IMPORTANTE

Este aparelho não pode ser utilizado por crianças ou pessoas com capacidades físicas, sensoriais ou mentais reduzidas sem a supervisão de um responsável. Os usuários devem ser bem instruídos sobre as questões de segurança e também dos perigos do uso inapropriado do aparelho. Crianças devem ser supervisionadas para não brincarem com o aparelho.

1. Assim como para a maioria dos aparelhos de cozinha, é necessário que o usuário fique próximo ao aparelho quando em funcionamento, a fim de reduzir o risco de incêndio dentro do espaço do forno.
2. Para reduzir o risco de incêndio dentro do forno de micro-ondas:
 - Não cozinhe em excesso o alimento.
 - Esteja atento ao aparelho em funcionamento com alimentos envolvidos em papel ou plástico devido à possibilidade de ignição.
 - Remova fios de arame e peças de metal de embalagens/sacos de papel ou plástico antes de colocá-los no aparelho.
 - Caso algum material gere faísca dentro do forno, mantenha a porta fechada. Desligue o forno e desconecte o cabo de alimentação.

3. Não use o espaço interno do forno para finalidade de armazenagem. Não deixe produtos de papel, utensílios de cozinha ou alimentos dentro do forno quando não estiver em uso.
4. Instale-o apenas em conformidade com as instruções de instalação fornecidas neste Manual do Usuário.
5. Verifique a tensão da etiqueta antes de ligá-lo. Este aparelho não é bivolt.
6. O forno deve ser instalado apenas em tomadas adequadamente aterradas.
7. Não cubra/bloqueie as aberturas laterais ou sobre o forno.
8. Não armazene nem use este aparelho em ambientes externos.
9. Não use este forno próximo a água, por exemplo, uma pia de cozinha, porão úmido, próximo a piscinas ou locais semelhantes.

ATENÇÃO

Se a porta, as travas ou as vedações da porta estiverem danificadas, o aparelho não deve ser utilizado. Entre em contato com o SAC Midea para que sejam feitos os reparos necessários.

10. Mantenha o cabo de alimentação longe de superfícies aquecidas.
11. Não deixe o cabo pendurado na borda da mesa ou balcão.
12. Não mergulhe o cabo ou o plugue na água.
13. Não utilize a porta do forno como apoio, a fim de evitar danos.
14. Não deixar o forno funcionar se estiver vazio. A operação do forno sem alimentos ou com alimentos com baixo teor de umidade pode causar incêndio, fagulhas ou faíscas.
15. Para melhor preparo dos alimentos e higienização do micro-ondas utilize, sempre que possível, tampas e similares.

1.1 - Medidas Importantes de Segurança (cont.)

ATENÇÃO

Se o cordão de alimentação estiver danificado, ele deve ser substituído pelo fabricante, agente autorizado ou pessoa qualificada, a fim de evitar riscos.

16. Líquidos e outros alimentos não devem ser aquecidos em recipientes fechados, pois as bolhas características de ebulição nem sempre estarão visíveis quando o recipiente for aberto, e isto poderá resultar em líquidos muito quentes repentinamente.
17. Não utilize o forno sem o prato de vidro giratório.
18. Não coloque produtos inflamáveis no interior ou nas proximidades do forno.
19. Este aparelho é destinado a ser utilizado somente em aplicações domésticas e similares, tais como:
 - Cozinhas de funcionários em lojas, escritórios ou outros ambientes de trabalho;
 - Para uso por clientes em hotéis, motéis, pousadas e outros ambientes de tipo residencial;
 - Ambientes do tipo cama e café da manhã;
 - Cantinas e ambientes não comerciais similares.
20. O forno de micro-ondas é destinado a aquecer comidas e bebidas. Secagem de roupas e o aquecimento de almofadas, chinelos, esponjas, panos úmidos e similares podem levar ao risco de ignição, lesão e fogo.
21. Em caso de mau funcionamento ou se observar fumaça desligue ou desconecte o plugue da tomada e mantenha a porta do aparelho fechada até que as chamas se extingam. Entre em contato com o SAC Midea imediatamente.
22. Respeite os espaçamentos recomendados para instalação apresentados neste manual.

ATENÇÃO

Durante a utilização as superfícies acessíveis do aparelho ficam quentes. Tenha extremo cuidado, evitando sobremaneira o contato com as partes internas do forno.

23. Evite o acúmulo de detritos no batente do forno ou na superfície das travas de segurança para não prejudicar a vedação do forno.
24. Mantenha sempre o aparelho em boas condições de limpeza, evitando assim a deterioração das superfícies e afetando a vida útil do aparelho.
25. Utilize apenas sensores de temperatura recomendados para este forno.
26. O uso de acessórios ou utensílios não recomendados pela Midea pode provocar acidentes e danos ao aparelho e/ou acessórios.
27. Use somente os acessórios do aparelho e peças originais do fabricante.
28. Não utilize estabilizador ou "No-break" de computadores, eles poderão incendiar-se ou danificar o aparelho.
29. Este aparelho não é destinado a ser operado por meio de um temporizador externo ou sistema de controle remoto separado.
30. A Nota Fiscal e o Certificado de Garantia são documentos importantes e devem ser guardados para efeito de garantia.

Para sua segurança o forno micro-ondas só entra em funcionamento quando a porta estiver fechada. A programação pode ser feita com a porta aberta, porém as teclas "LIGAR/+30seg", "30seg", "1min" e "5min" ficam desabilitadas. Para iniciar o funcionamento primeiramente feche a porta do aparelho.

O forno tem vários dispositivos de segurança, embutidos, para assegurar que o aparelho não seja ligado se a porta estiver aberta. Não modifique esses dispositivos.

PERIGO

É extremamente perigoso para pessoas não qualificadas realizar qualquer tipo de serviço ou manutenção, que implique em remover a cobertura, que protege contra a exposição da energia de micro-ondas. Qualquer serviço de manutenção deverá ser efetuado por técnico qualificado. Contate o SAC Midea mais próximo para realizar a verificação, reparo ou ajuste.

IMPORTANTE

A adaptação e a preparação do local para a instalação do produto, tais como: alvenaria, carpintaria, gesso, rebaixamento, mobiliário, preparação da rede elétrica do ambiente (tomada, disjuntor, bitola de cabos, eletroduto, etc), tubulações externas de exaustão e dutos para saída de ar, é de inteira responsabilidade do usuário/ consumidor.

1.2 - Recomendações de Segurança com Alimentos

O forno micro-ondas deve ser utilizado apenas conforme descrito neste manual.

1. Não cozinhe um alimento diretamente no prato rotativo. O excessivo aquecimento em um determinado local, no prato rotativo, pode fazer com que ele se quebre.
2. O conteúdo de mamadeiras ou objetos similares deve ser mexido ou agitado e a temperatura deve ser verificada antes do consumo, a fim de evitar queimaduras.
3. Não frite alimentos imersos em óleo, pois é difícil controlar a temperatura nestas circunstâncias, podendo causar risco de queimaduras.
4. Alguns alimentos, como ovos inteiros com casca e embalagens fechadas, por exemplo, podem explodir. Para cozinhar ovo, retire a casca e fure a gema. Para embalagens fechadas, faça furos ou faça uma abertura no pacote.
5. Alimentos com pouca umidade, como pão ou amendoim, não devem ser aquecidos demasiadamente, pois poderão incendiar-se.
6. O forno micro-ondas foi projetado especificamente para aquecer ou cozinhar. Este aparelho não é projetado para uso industrial, comercial ou de laboratório.
7. Não use produtos químicos corrosivos nem vapores neste aparelho.
8. Líquidos, tais como água, café ou chá podem ser aquecidos além do ponto de fervura sem aparentar ebulição. As bolhas características de ebulição nem sempre estarão visíveis quando o recipiente for removido do aparelho. Isto pode resultar em líquidos muito quentes repentinamente. Tenha cuidado quando for mexer ou colocar uma colher ou outro utensílio no líquido do recipiente.
9. Não use recipientes de paredes retas com gargalos estreitos.
10. Após o aquecimento, deixe o recipiente no aparelho por um curto tempo antes de removê-lo.

IMPORTANTE

A Midea recomenda utilizar luvas térmicas ao retirar os alimentos de dentro do aparelho. Os utensílios utilizados no preparo estarão quentes e poderão causar queimaduras.

2 - INSTALAÇÃO

2.1 - Instruções para Instalação Elétrica

ATENÇÃO

- A tomada elétrica, por motivo de segurança, deve estar localizada em um local de fácil acesso após a instalação do aparelho.
- Verifique atentamente a tensão do aparelho antes de ligá-lo na tomada. Este aparelho NÃO é bivolt.
- Não utilize adaptadores, extensões, benjamins ou conectores "T".
- Conecte este aparelho a uma tomada exclusiva.
- Não remova o pino de aterramento do plugue do cabo de alimentação.
- A tomada utilizada pelo aparelho deve estar com o fio terra devidamente conectado internamente para garantia do aterramento do aparelho através do plugue do mesmo.
- O aterramento garante a proteção do usuário contra choques elétricos através das partes metálicas do aparelho.
- Não seguir estas instruções pode trazer risco de vida, incêndio ou choque elétrico.

Este aparelho é equipado com cabo de alimentação e plugue de aterramento e deverá ser ligado em uma rede elétrica com aterramento de acordo com a norma **NBR 5410** (instalações elétricas de baixa tensão).

NOTA

O cabo de alimentação com plugue 2P+T (2 polos + terra) está de acordo como novo padrão NBR 14136.

Consulte sempre um eletricista ou instalador qualificado para que as instruções de aterramento sejam devidamente observadas.

IMPORTANTE

Risco de Choque Elétrico!

Não desmonte o aparelho. A desmontagem somente poderá ser realizada por técnico habilitado e autorizado, devido aos componentes elétricos que ficarão expostos durante a operação de desmontagem, testes, etc.

Exemplo de cálculo do dimensionamento da rede elétrica:

A seção nominal do cabo (mm²), até a tomada onde o aparelho será ligado, deverá ser dimensionada em função da capacidade de condução de corrente elétrica - Como referência ver tabela abaixo, obtida da norma NBR 5410.

Por exemplo, para produtos com corrente máxima de 9,0 A (220 V); a tabela indica a utilização, para efeito de segurança, de cabos com seção nominal de pelo menos 0,5 mm²; para produtos com corrente máxima de 14,0 A (127 V); a tabela indica a utilização, para efeito de segurança, de cabos com seção nominal de pelo menos 1,0 mm².

Tipo de Linha Elétrica (B1)*	
Nº condutores (de cobre) carregados: 2	
Capacidade de condução de corrente (A)	Seção Nominal do cabo (mm ²)
9,0 (220 V)	0,5
14,0 (127 V)	1,0

* Método de referência B1: Condutores isolados ou cabos unipolares em eletroduto de seção circular embutido em alvenaria. (Fonte: Tabela de tipos de linhas elétricas - NBR 5410).

NOTA

No exemplo acima consideramos a utilização de uma tomada exclusiva para o aparelho.

2.2 - Instalação no Local

Remova todos os materiais de embalagem e acessórios do aparelho. Verifique a existência de danos no forno, tais como amassados ou se a porta está quebrada.

Não instale o forno caso ele esteja danificado.

Gabinete:

Remova o filme protetor encontrado na superfície do gabinete do forno e a fita adesiva que prende a guia do prato giratório.

Procedimento de instalação:

1. Selecione uma superfície nivelada que tenha espaço suficiente para as entradas e/ou saídas de ar.
2. Ligue o forno em uma tomada doméstica padrão. Assegure que a tensão e frequência sejam as mesmas da etiqueta constante no produto.
3. Deixe um espaço mínimo de 20 cm acima e na lateral esquerda do micro-ondas e 10 cm nas demais faces. Esse espaço é necessário para a saída de ar.
4. Não remova os pés de suporte do forno.
5. O bloqueio das aberturas de entrada e/ou saída de ar pode danificar o forno.
6. Coloque o forno o mais longe possível de rádios e TVs. A operação do forno micro-ondas pode causar interferência na recepção de rádios e TVs.

PERIGO

Risco de Choque Elétrico.

Tocar alguns dos componentes internos pode ocasionar ferimentos pessoais sérios ou morte. Não desmontar este aparelho.

ATENÇÃO

Este aparelho não deve ser embutido ou instalado dentro de armários fechados.

ATENÇÃO

Não remova a tampa de mica marrom clara que está fixada dentro do forno, protegendo o magnetron, conforme a figura 1.

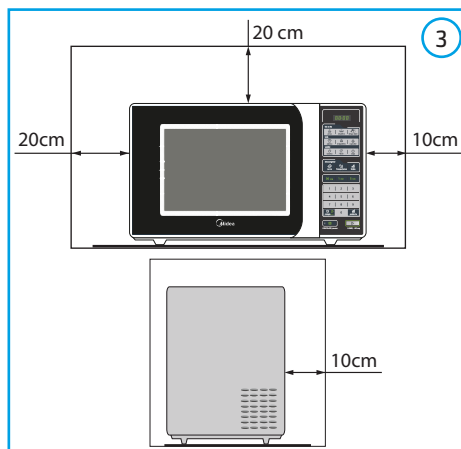
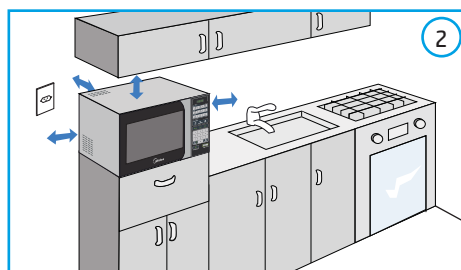
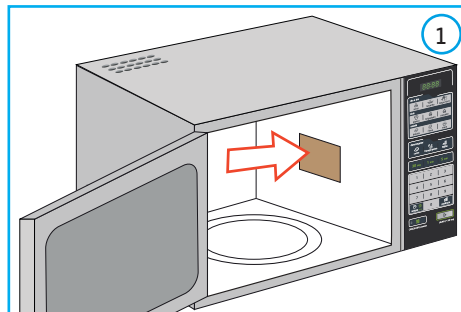

NOTA

Sempre deixe espaçamento de 20 cm ou mais na face onde está posicionada a saída de ar. Essa medida garante o bom funcionamento do forno, sem provocar superaquecimento.

3 - DESCRIÇÃO DOS COMPONENTES

3.1 - Características Técnicas Gerais

MODELOS*	MTFB21 MTFE21 MTRS21	MTFB22 MTFE22 MTRS22	MTFB41 MTFE41 MTRS41	MTFB42 MTFE42 MTRS42
Volume Total (L)	20	20	31	31
Volume Útil (L)	10	10	20	20
Tensão (V)	127	220	127	220
Frequência (Hz)	60	60	60	60
Diâmetro Prato (cm)	25,5	25,5	31,5	31,5
Frequência Operação (MHZ)	2450	2450	2450	2450
Potência Nominal (W)	1050	1050	1550	1550
Potência de Micro-ondas (W)	700	700	850	900
Dimensões Cavity (cm) Largura x Altura x Profundidade	30,6 x 20,8 x 30,7		33,4 x 22,8 x 37,1	
Dimensões Externas (cm) Largura x Altura x Profundidade	43,9 x 25,8 x 34,2		52,0 x 32,5 x 44,7	
Massa do Produto (Peso) (kg)	9,8	9,8	14,5	14,5

- * MTFB = Micro-Ondas Branco
 MTFE = Micro-Ondas Branco Espelhado
 MTRS = Micro-Ondas Branco - Porta Preta

3.2 - Itens e Acessórios do Forno Micro-ondas

O forno micro-ondas possui os seguintes componentes:

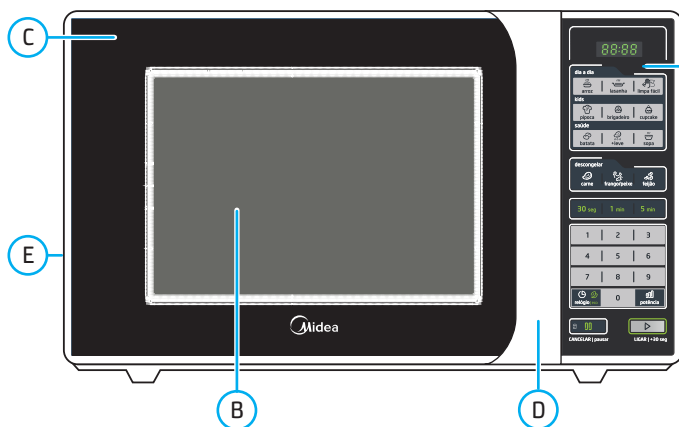

- A) Painel de Controle
 B) Janela de Observação
 C) Porta
 D) Puxador da Porta
 E) Saídas de Ar Lateral

3.3 - Instalação Elementos Rotativos

1. Jamais coloque o prato de vidro de cabeça para baixo. Ele não deve ficar preso.
2. Tanto o prato de vidro como o anel rotativo devem ser usados durante o cozimento.
3. Todos os alimentos e recipientes de alimentos sempre devem ser colocados no prato de vidro para o cozimento.
4. Caso o prato de vidro ou o anel rotativo rachem ou quebrem, contate o SAC Midea mais próximo.

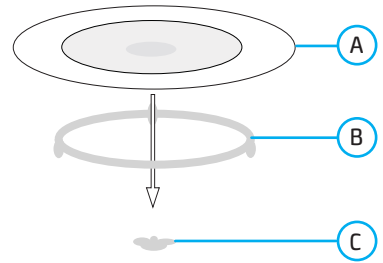

- A) Prato de Vidro
 B) Anel Rotativo
 C) Eixo Rotativo

IMPORTANTE

1. Não opere o forno sem o anel rotativo e o prato de vidro. O não uso destes ou a má colocação poderá causar mau aquecimento e danos ao forno.
2. Não cozinhe os alimentos diretamente no prato de vidro. Sempre coloque o alimento em um prato normal de cozinha ou em um recipiente adequado ao micro-ondas.
3. Somente use o prato de vidro designado especificamente para este forno. Não substitua por nenhum outro.
4. O prato deve ser manuseado com cuidado. Quando aquecido, evite um eventual choque térmico que poderá ocasionar sua quebra. Se o mesmo estiver quente, espere esfriar antes de limpá-lo ou passá-lo na água.

4 - UTILIZAÇÃO

4.1 - Teste de funcionamento do aparelho

Ao ligar o aparelho micro-ondas pela primeira vez ou em caso de queda ou falta de energia elétrica. O display mostrará "0:00". Para testar o funcionamento do aparelho siga as instruções abaixo.

1. Coloque sobre o prato giratório um copo de vidro com água limpa e em temperatura ambiente.
2. Pressione a tecla "LIGAR/+30seg". A luz do forno se acenderá e o aparelho começará a funcionar. O display marcará 30 segundos em contagem regressiva
3. Para testar o sistema de segurança do aparelho de micro-ondas, abra a porta do forno durante o funcionamento. O aparelho deverá parar de funcionar imediatamente. Caso o aparelho continue funcionando ao abrir a porta, feche a porta e retire o aparelho da tomada. Após, contate o SAC Midea.

4. Para retornar ao funcionamento, feche a porta e pressione "LIGAR/+30seg" novamente. O aparelho voltará a funcionar a partir do ponto em que parou.
5. Para cancelar a programação já iniciada pressione duas vezes a tecla "CANCELAR/pausar".

ATENÇÃO

Se não utilizado corretamente os utensílios hermeticamente fechados podem explodir. Recipientes fechados devem ser abertos e sacos plásticos devem ser furados antes do cozimento.

ATENÇÃO

- A temperatura das superfícies acessíveis podem se elevar quando o aparelho está em funcionamento.
- As superfícies marcadas com o símbolo  indicam que estão sujeitas a ficar quentes durante a utilização.

IMPORTANTE

Não manter o forno em boas condições de limpeza pode causar a deterioração das superfícies que podem adversamente afetar a vida útil do aparelho, possibilitando uma situação de risco.

4.2 - Utensílios

Veja as instruções sobre os materiais que podem ser usados e os que devem ser evitados em forno micro-ondas. Existem determinados utensílios não-metálicos que não são seguros para uso em micro-ondas. Em caso de dúvida, é possível testar o utensílio em questão seguindo o procedimento abaixo.

1. Encha um recipiente próprio para micro-ondas com 1 copo de água fria (250 ml) e deixe-o ao lado do utensílio a ser testado.
2. Coloque na potência máxima por 1 minuto (não exceda o tempo de 1 minuto).
3. Retire cuidadosamente o utensílio. Caso ele esteja quente, não usá-lo no forno micro-ondas.

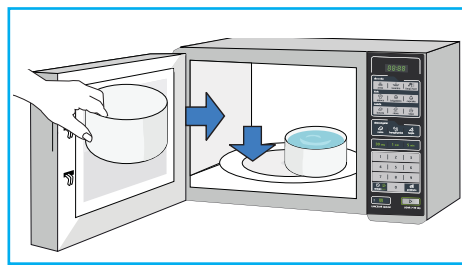
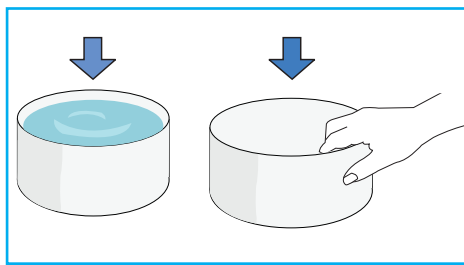

4.3 - Materiais que NÃO PODEM Ser Utilizados em Fornos Micro-ondas

MATERIAL	OBSERVAÇÕES
Papel alumínio	Não é permitido a utilização de papel alumínio dentro do forno de micro-ondas.
Assadeiras de Alumínio	Podem causar choques elétricos. Transferir o alimento para travessas próprias para micro-ondas.
Embalagens de papel revestido	Podem causar choques elétricos. Transferir o alimento para travessas próprias para micro-ondas.
Utensílios de metal ou revestidos	O metal pode proteger o alimento das micro-ondas. Revestimentos metálicos podem causar choques elétricos.
Sacos de papel	Podem causar fogo dentro do forno.
Espuma	A espuma pode fundir ou contaminar os líquidos dentro do forno quando exposta a altas temperaturas.
Madeira	A madeira secará ao ser usada no micro-ondas, podendo rachar ou quebrar.

4.4 - Materiais que Podem Ser Utilizados em Fornos Micro-ondas

MATERIAL	OBSERVAÇÕES
Travessas	Seguir as instruções do fabricante. A travessa deverá ser colocada sempre acima do prato rotativo. O uso incorreto pode causar a quebra do prato rotativo.
Louça	Apenas louças para micro-ondas. Seguir as instruções do fabricante. Não usar louça rachada ou lascada.
Jarras de vidro	Sempre remover a tampa. Usar para aquecimento breve. A maioria das jarras de vidro não é resistente ao calor e pode quebrar.
Vidro em geral	Apenas vidro refratário. Assegurar que não haja adornos metálicos. Não usar louças rachadas nem lascadas.
Sacos para forno	Seguir as instruções do fabricante. Não fechar com clipe de metal. Fazer pequenos furos para a liberação do vapor.
Pratos e copos de papel	Usar apenas para aquecimento/cozimento rápido. Não deixar o forno sem supervisão durante o cozimento.
Papel toalha	Usar para cobrir alimentos em reaquecimento e para absorver gordura. Usar apenas sob supervisão para operações rápidas.
Papel vegetal	Usar como tampa para prevenir respingos ocasionados por fervura.
Plástico	Apenas plásticos para micro-ondas. Seguir as instruções do fabricante. O item deve ser classificado como "Plástico para micro-ondas". Algumas embalagens de plástico macio, como de alimentos, ficam quentes por dentro. "Sacos para micro-ondas" e sacos plásticos fechados hermeticamente devem ser perfurados ou deve ser feita uma abertura diretamente no pacote.
Embalagens plásticas	Apenas embalagens para micro-ondas. Usar para cobrir o alimento durante o cozimento, para reter a umidade. Não deixar a embalagem tocar o alimento.
Termômetros	Apenas termômetros para micro-ondas (termômetros de uso culinário).
Papel-manteiga	Usar como uma tampa para prevenir respingos de vapor e para reter umidade.
Pratos para dourar	Pratos Douradores só aquecem através da função micro-ondas. Verifique sempre as instruções do fabricante e não aqueça mais do que 8 minutos.
Filme plástico	Apenas os recomendados para uso em micro-ondas. Usados para cobrir alimentos durante o cozimento, para reter a umidade. Não deixar que o filme plástico toque o alimento.

5 - OPERAÇÃO

5.1 - Detalhamento do Painel de Controle

Características, funções e teclas do painel de controle.

Modelos 20 Litros: MTFB21 / MTFB22,
MTFE21 / MTFE22 & MTRS21 / MTRS22

Itens:

A. Display

Teclas:

1. Menu **dia a dia**:
Arroz, Batata e Limpa fácil
2. Menu **kids**:
Pipoca, Brigadeiro e Cupcake
3. Menu **descongelar**:
Carne, Frango/Peixe e Feijão
4. Tecla rápida:
30 segundos, 1 minuto, 5 minutos
5. Teclas de Números: 0-9
6. Relógio/eco
7. Potência
8. CANCELAR / pausar e Trava de Segurança (bloqueio do painel)
9. LIGAR / + 30 seg

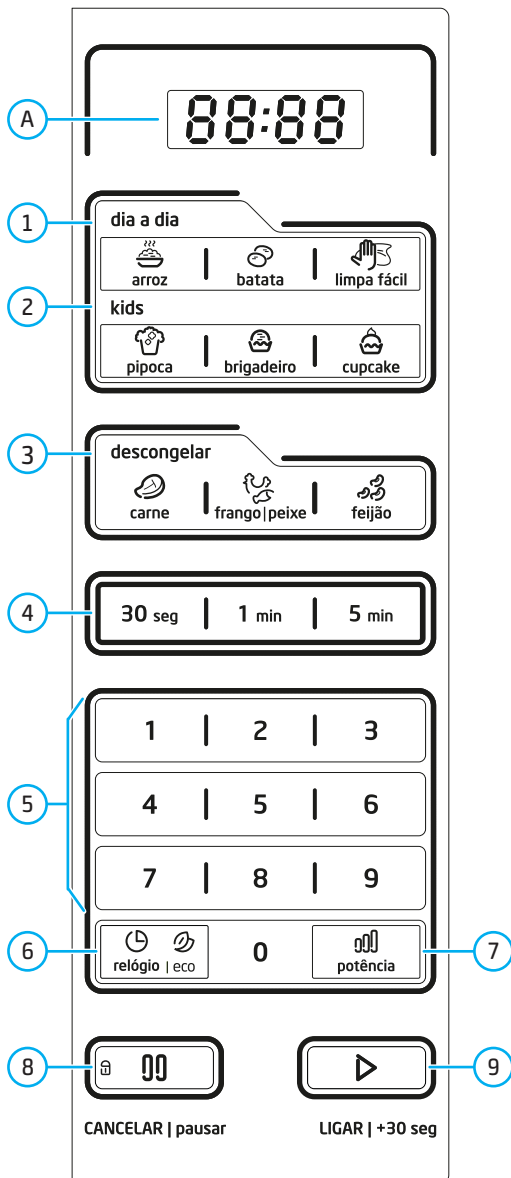

5.1 - Detalhamento do Painel de Controle (cont.)

Modelos 31 Litros: MTFB41 / MTFB42,
MTFE41 / MTFE42 & MTRS41 / MTRS42

Itens:

A. Display

Teclas:

1. Menu **dia a dia**:
Arroz, Lasanha e Limpa fácil
2. Menu **kids**:
Pipoca, Brigadeiro e Cupcake
3. Menu **saúde**:
Batata, + Leve e Sopa
4. Menu **descongelar**:
Carne, Frango/Peixe e Feijão
5. Tecla rápida:
30 segundos, 1 minuto, 5 minutos
6. Teclas de Números: 0-9
7. Relógio/eco
8. Potência
9. CANCELAR / pausar e Trava de Segurança (bloqueio do painel)
10. LIGAR / + 30 seg

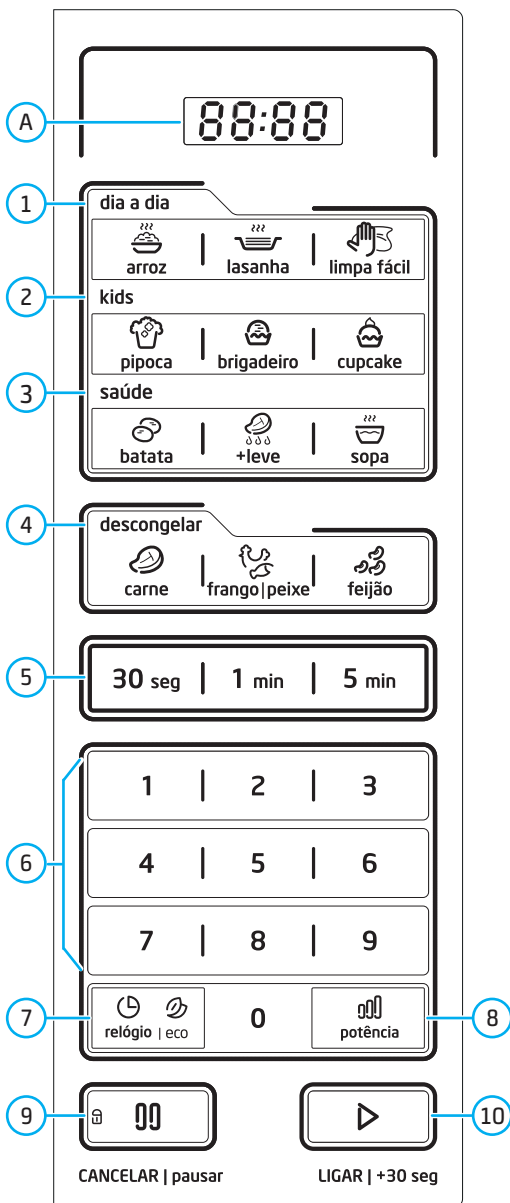

5.2 - Nível de Potência

Existem 10 níveis de ajuste de potência de operação do micro-ondas:

Nível	10	9	8	7	6	5	4	3	2	1
Pressionar *	1	2	3	4	5	6	7	8	9	10
Potência	100%	90%	80%	70%	60%	50%	40%	30%	20%	10%
Display	PL 10	PL 9	PL 8	PL 7	PL 6	PL 5	PL 4	PL 3	PL 2	PL 1

* Indica a quantidade de vezes que a tecla potência deve ser pressionada para ajustar o nível de potência desejado.

NOTA

A Potência padrão do micro-ondas está configurada para 100%.

5.3 - Ajuste do Relógio

Para ajustar a hora atual no relógio do seu aparelho é necessário seguir os passos abaixo:

1. Pressione a tecla "relógio/eco" por um segundo, no display aparecerá: "00:00"
2. Pressione as teclas numéricas e insira o horário atual. Por exemplo: a hora atual é 10:30, pressione então "1, 0, 3, 0" sucessivamente.
3. Pressione "Relógio/eco" para encerrar o ajuste. Os dois pontos separadores ":" piscam e o relógio permanece aceso no display.

NOTA

No procedimento de ajuste do relógio, caso seja pressionada a tecla "CANCELAR / pausar", ou se a operação não for feita dentro de 1 minuto, o aparelho retorna automaticamente ao ajuste anterior. Se o relógio precisar ser reinicializado, repita as etapas de 1 a 3 para ajustar o horário novamente.

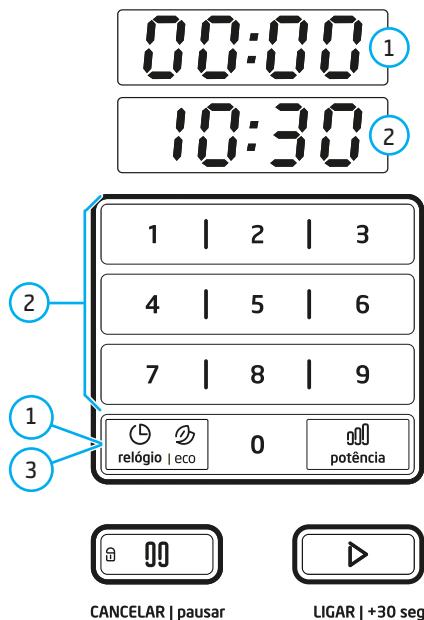

IMPORTANTE

O relógio no display do aparelho poderá ser programado de dois modos diferentes:

- Modo eco - O relógio no display apagará automaticamente 5 minutos após a última operação, após qualquer tecla ser pressionada ou se a porta do aparelho for aberta. O aparelho sai de fábrica no Modo eco.
- Modo Aceso - Esta opção será habilitada, pressionando-se a tecla "relógio/eco" por 3 segundos, o relógio no display permanecerá sempre disponível. Para desabilitar esta opção e voltar ao modo Apagado basta pressionar novamente a tecla "relógio/eco" por 3 segundos.

5.4 - Cozimento no Micro-ondas

Para iniciar o funcionamento de cozimento normal, siga as instruções abaixo:

1. A potência padrão do micro-ondas está configurada para 100%.
2. Pressione as teclas numéricas para selecionar o tempo de funcionamento. O tempo máximo de cozimento é de 99 minutos e 99 segundos.

Pressione a tecla **"LIGAR/+30seg"** para dar início ao funcionamento.

NOTA

Por motivos de segurança relacionados ao sobreaquecimento do aparelho, depois de 30 minutos de uso contínuo na potência máxima (100%), a potência é reduzida para 80%.

Para iniciar o funcionamento utilizando uma potência diferente da padrão, siga as instruções abaixo:

1. Pressione a tecla **"potência"** no nível desejado, conforme a explicação da tabela do item 5.2.
2. Pressione as teclas numéricas para selecionar o tempo de funcionamento.
3. Pressione a tecla **"LIGAR/+30seg"** para dar início ao funcionamento, o tempo é contado regressivamente.

NOTAS

- Durante o funcionamento ou durante o modo pausa, o display exibe o tempo restante de funcionamento.
- Se durante o funcionamento, o aparelho fizer uma pausa ou se a porta for aberta, pressione a tecla **"LIGAR/+30seg"** para continuar o preparo dos alimentos.
- Se durante o processo de programação a tecla **"CANCELAR/pausar"** for pressionada ou se não houver nenhuma nova operação durante 1 minuto, o aparelho retomará automaticamente a configuração anterior.



CANCELAR | pausar



LIGAR | +30 seg

5.5 - Toque Rápido

A função toque rápido permite ligar o forno micro-ondas apenas com um toque ao selecionar as teclas “30 seg”, “1 min” e “5 min”.

1. Pressione a tecla “30 seg” para iniciar o funcionamento do forno durante o tempo de 30 segundos. Opcionalmente a tecla “LIGAR/+30seg” poderá ser utilizada, também, para esta função.
2. Pressione a tecla “1 min” para iniciar o funcionamento do forno durante o tempo de 1 minuto.
3. Pressione a tecla “5 min” para iniciar o funcionamento do forno durante o tempo de 5 minutos.



5.6 - Trava de Segurança

Esta operação serve como forma de proteção para que crianças não operem o forno micro-ondas sem a devida supervisão de um adulto. O travamento impossibilita o uso de qualquer tecla do painel (exceto a tecla de destravamento “CANCELAR/pausar”).

TRAVAR:

1. No modo de espera pressione a tecla “CANCELAR/pausar” por 3 segundos.
2. Um “bip” demorado soa, assinalando que o forno foi travado como medida de segurança para crianças. O visor exibe o ícone “🔒”.



CANCELAR | pausar



LIGAR | +30 seg

DESTRAVAR:

3. Pressione a tecla “CANCELAR/pausar” por 5 segundos para destravá-lo. Um “bip” demorado indica que o travamento foi desativado.

5.7 - Consultas Durante o Funcionamento

1. Durante o cozimento, pressione a tecla “potência” para consultar o nível de potência. O nível atual de potência é exibido. Depois de 3 segundos, o display retorna ao estado anterior.
2. Durante o funcionamento, pressione a tecla “relógio”. O display exibe o relógio durante 3 segundos se este foi previamente acertado.



5.8 - Menu Dia a Dia

1. Arroz



A função Arroz permite a escolha para o preparo de 200 gramas (equivalente a três porções) ou 400 gramas (equivalente a seis porções).

- 1a. Pressione a tecla **"arroz"** uma vez para selecionar 200 gramas (*três porções*).
O display exibe **"1"** (para os modelos 20L) ou **"200"** (para os modelos 31L).

Receita recomendada:

- 1 xícara de chá de arroz branco (200g)
- 2 xícaras de chá de água temperatura ambiente (500 ml)
- ½ colher de chá de alho desidratado
- ½ colher de chá de sal
- ½ colher de sopa de óleo ou azeite de oliva

- 1b. Coloque a travessa com os ingredientes no forno micro-ondas e pressione a tecla **"LIGAR/+30seg"** para iniciar o funcionamento.

- 1c. Após o término do preparo o aparelho desliga automaticamente.

- 1d. Pressione a tecla **"arroz"** duas vezes para selecionar 400 gramas (*seis porções*).
O display exibe **"2"** (para os modelos 20L) ou **"400"** (para os modelos 31L).

Receita recomendada:

- 2 xícaras de chá de arroz branco (400g);
- 4 xícaras de chá de água temperatura ambiente (1l);
- 1 colher de chá de alho desidratado;
- 1 colher de chá de sal;
- 1 colher de sopa de óleo ou azeite de oliva;

- 1e. Coloque a travessa com os ingredientes no forno micro-ondas e pressione a tecla **"LIGAR/+30seg"** para iniciar o funcionamento.

- 1f. Após o término do preparo o aparelho desliga automaticamente.

DICA

Ao finalizar o tempo de preparo, aguarde aproximadamente 10 minutos antes de servir. Este tempo de espera é necessário para o correto preparo do alimento.

2. Lasanha (somente modelos 31L)



A função Lasanha permite o preparo de uma porção congelada de 350g ou 650g.

- 2a. Retire o plástico que envolve a lasanha.
- 2b. Pressione a tecla **"Lasanha"** uma vez para porção de 350g. O display exibe **"350"**.
- 2c. Pressione a tecla **"Lasanha"** duas vezes para porção de 650g. O display exibe **"650"**.
- 2d. Pressione a tecla **"LIGAR/+30seg"** para dar início ao funcionamento, o tempo é contado regressivamente.
- 2e. Após o término do preparo o aparelho desliga automaticamente. Retire a lasanha do forno.

ATENÇÃO

Tome cuidado ao abrir a porta, o vapor pode provocar queimaduras.

NOTA

Não é necessário aguardar a lasanha descongelar para realizar o preparo.

2. Batata (somente modelos 20L)

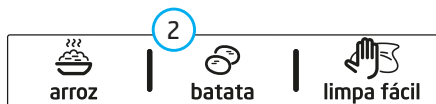

A função Batata permite preparar porções de 250g ou 500g de batata em cubos.

- 2a. Pressione uma vez a tecla **"batata"** para selecionar uma porção de 250g de batata em cubos. O display exibe **"250"**.
- 2b. Pressione a tecla **"LIGAR/+30seg"** para dar início ao funcionamento.
- 2c. Após o "bip", mexa as batatas, para que cozinhem de maneira uniforme, e pressione novamente **"LIGAR/+30seg"** para continuar o preparo.
- 2d. Pressione duas vezes a tecla **"batata"** para selecionar uma porção de 500g de batata em cubos. O display exibe **"500"**.
- 2e. Pressione a tecla **"LIGAR/+30seg"** para dar início ao funcionamento.
- 2f. Após o "bip", mexa as batatas, para que cozinhem de maneira uniforme, e pressione novamente **"LIGAR/+30seg"** para continuar o preparo.

DICA

Cubra o refratário com tampa ou filme plástico para melhor o aproveitamento do calor.

ATENÇÃO

Tome cuidado ao abrir a porta, o vapor pode provocar queimaduras.

DICA

A Midea recomenda utilizar luvas térmicas ao retirar os alimentos de dentro do forno micro-ondas. Os utensílios podem causar queimaduras.

3. Limpa fácil



Para iniciar a função Limpa Fácil, siga as instruções abaixo:

- 3a. Em um refratário adequado (300ml) coloque uma xícara (chá) de água fria e 2 rodela de limão. Em seguida coloque-o no micro-ondas.
- 3b. Pressione a tecla **"limpa fácil"**. O display exibe **"300"**.
- 3c. Pressione a tecla **"LIGAR/+30seg"** para iniciar o funcionamento, o tempo é contado regressivamente.
- 3d. Após o bip, abra a porta e passe papel toalha, pano úmido ou esponja macia na parte interna do forno onde há sujeira e gordura.

NOTA

Mantenha o prato giratório e as rodinhas do anel rotativo sempre limpas para melhor funcionamento do micro-ondas.

ATENÇÃO

Tome cuidado ao abrir a porta, o vapor pode provocar queimaduras.

5.9 - Menu Kids

1. Pipoca

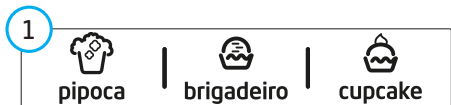

A função Pipoca permite preparar pacotes de pipoca de 100g ou 50g.

- 1a. Para selecionar o pacote de 100g pressione uma vez a tecla **"pipoca"**. O display exibe **"100"**. Para selecionar o pacote de 50g, pressione duas vezes a tecla **"pipoca"**. O display exibe **"50"**.
- 1b. Retire o plástico que envolve o pacote e coloque a pipoca no micro-ondas com o lado indicado VIRADO PARA CIMA.
- 1c. Pressione a tecla **"LIGAR/+30seg"** para iniciar a operação, o tempo é contado regressivamente. Após o término do preparo o aparelho desliga automaticamente.

IMPORTANTE

O tempo de cozimento é apenas uma referência. O tempo ideal poderá variar de acordo com a qualidade, umidade, tipo de grão, marca e validade do produto. Para garantir melhor resultado, o intervalo entre um estouro e outro não deve ultrapassar 3 segundos.

Para pausar o micro-ondas, pressione a tecla **"CANCELAR/pausar"**.

NOTA

Para pacotes de pipoca de 100g, as pontas do pacote devem ser dobradas para dentro de maneira a evitar que o pacote encoste nas paredes internas do forno, o que pode bloquear o movimento, ocasionando a queima da pipoca por ficar exposta as micro-ondas apenas em uma posição.

2. Brigadeiro

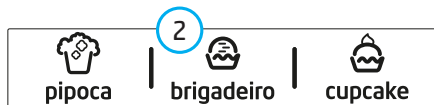

A função Brigadeiro prepara uma receita de brigadeiro de 400g.

Receita recomendada:

- 1 lata de leite condensado;
 - 2 colheres de sopa de chocolate em pó;
 - 2 colheres de sopa de achocolatado em pó;
 - 1 colher de sopa de manteiga sem sal ou margarina (20g);
- 2a. Misture os ingredientes até atingir uma mistura homogênea.
 - 2b. Pressione a tecla **"brigadeiro"**. O display exibe **"1"**.
 - 2c. Pressione a tecla **"LIGAR/+30seg"**.
 - 2d. Após o "bip", quando o processo for interrompido, retire a travessa e mexa novamente.
 - 2e. Recoloque a travessa no micro-ondas e pressione a tecla **"LIGAR/+30seg"** novamente para continuar o preparo. Após mais alguns minutos o micro-ondas finaliza o preparo. Retire a travessa, misture uma última vez e aguarde esfriar.

DICA

Após finalizado o preparo, cobrir com filme plástico para não açucarar. Aguardar de 5 a 10 minutos para esfriar.

DICA

A Midea recomenda utilizar luvas térmicas ao retirar os alimentos de dentro do forno micro-ondas. Os utensílios podem causar queimaduras.

3. Cupcake



A função Cupcake permite o preparo de 6 unidades.

Receita recomendada:

- 1 ovo pequeno;
 - ¼ xícara de chá de leite (60ml);
 - 4 colheres de sopa de açúcar (50g);
 - 3 colheres de sopa de óleo (45ml);
 - 5 colheres de sopa de farinha de trigo;
 - ½ colher de chá de fermento em pó;
- 3a. Misture bem todos os ingredientes e coloque em seis formas de silicone forradas com formas de papel.
 - 3b. Pressione a tecla "cupcake". O display exibe "F2" (para os modelos 20L) ou "6" para os (modelos 31L).
 - 3c. Pressione a tecla "LIGAR/+30seg" para iniciar o funcionamento, o tempo é contado regressivamente. Ao fim do preparo, faça a cobertura de sua preferência.

5.10 - Menu Saúde (modelos 31L)

1. Batata



A função Batata permite preparar porções de 350g, 460g e 650g.

DICA

Utilize a batata inteira! Com uma faca ou garfo, faça furos para que ela possa cozinhar com mais facilidade.

- 1a. Pressione uma vez a tecla "Batata" para selecionar uma porção de 350g (duas unidades médias). O display exibe "350". Pressione a tecla "LIGAR/+30seg" para dar início ao funcionamento. Após o "bip", vire as batatas e pressione "LIGAR/+30seg" para continuar o preparo.
- 1b. Pressione duas vezes a tecla "Batata" para selecionar uma porção de 460g (três unidades médias). O display exibe "460". Pressione a tecla "LIGAR/+30seg" para dar início ao funcionamento. Após o "bip", vire as batatas e pressione "LIGAR/+30seg" para continuar o preparo.
- 1c. Pressione três vezes a tecla "Batata" para selecionar uma porção de 650g (quatro unidades médias). O display exibe "650". Pressione a tecla "LIGAR/+30seg" para dar início ao funcionamento. Após o "bip", vire as batatas e pressione "LIGAR/+30seg" para continuar o preparo.

5.10 - Menu Saúde (modelos 31L) (cont.)

2. Mais leve



A função “+ leve” permite cozinhar porções de bacon, empanado/batata frita, carne e ovo frito de uma forma menos calórica. O alimento utiliza a própria gordura interna para cozinhar, não sendo necessário acrescentar óleo ou azeite.

Bacon

- 2a. Pressione a tecla “+ leve” uma vez para selecionar uma porção de 150g de bacon em cubos. O display exibe “L 1”.
- 2b. Pressione a tecla “LIGAR/+30seg” para iniciar o funcionamento.
- 2c. Após o “bip”, quando o processo for interrompido, retire a travessa e mexa.
- 2d. Recoloque a travessa no micro-ondas e pressione “LIGAR/+30seg”. Ao término do preparo o aparelho desliga automaticamente.

Empanado / Batata Frita

- 2a. Pressione a tecla “+ leve” duas vezes para selecionar uma porção de 300g de empanados congelados (ou 200g de batata frita). O display exibe “L 2”.
- 2b. Disponha os empanados ou as batatas fritas em um recipiente onde não fiquem sobrepostos, conforme as figura acima. Pressione a tecla “LIGAR/+30seg” para iniciar o funcionamento.
- 2c. Após o término do preparo, o aparelho desliga automaticamente.

2. Mais leve (cont.)



Carne

- 2a. Pressione a tecla “+ leve” três vezes para selecionar uma porção de 150g de carne (2 bifês médios). O display exibe “L 3”.
- 2b. Tempere a carne ao seu gosto.
- 2c. Pressione a tecla “LIGAR/+30seg” para iniciar o funcionamento.
- 2d. Após o “bip”, vire os bifês e pressione “LIGAR/+30seg” para dar continuidade ao preparo.
- 2e. Ao término do preparo o aparelho desliga automaticamente.

ATENÇÃO

Tome cuidado ao abrir a porta, o vapor pode provocar queimaduras.

Ovo Frito / Ovo Estrelado

- 2a. Pressione a tecla “+ leve” quatro vezes para selecionar a opção ovo frito. O display exibe “L 4”.
- 2b. Quebre o ovo, coloque-o em um refratário e faça furos na gema.
- 2c. Pressione a tecla “LIGAR/+30seg” para iniciar o funcionamento.

ATENÇÃO

Nunca coloque ovo inteiro para cozinhar com a casca. Há risco de explosão.

DICA

Não use óleo ou azeite. O alimento utiliza a própria gordura interna para cozinhar-se.

NOTA

O ponto poderá variar entre 30 segundos a 1 minuto de acordo com os hábitos e gosto pessoal ou temperatura do ovo.

3. Sopa



A função Sopa permite preparar porções de 25g ou 45g.

- 3a. Pressione uma vez a tecla “Sopa” para selecionar a porção de 25g. O display exibe “25”. Pressione a tecla “LIGAR/+30seg” para dar início ao funcionamento.
- 3b. Após decorrida metade do tempo de preparo haverá uma pausa para que o usuário mexa a sopa. Pressione novamente “LIGAR/+30seg” para seguir com o tempo restante de preparo.
- 3c. Ao término do preparo o aparelho desliga automaticamente.
- 3d. Pressione duas vezes a tecla “Sopa” para selecionar a porção de 45g. O display exibe “45”. Pressione a tecla “LIGAR/+30seg” para dar início ao funcionamento.
- 3e. Após decorrida metade do tempo de preparo haverá uma pausa para que o usuário mexa a sopa. Pressione novamente “LIGAR/+30seg” para seguir com o tempo restante de preparo.
- 3f. Ao término do preparo o aparelho desliga automaticamente.

5.11 - Menu Descongelar

1. Carne



A função Carne permite descongelar porções de até 500g, de 500g à 1000g e de 1000g à 1500g de carne bovina.

- 1a. Pressione a tecla “carne” uma vez para selecionar até 500g de carne. O display exibe “500”. Pressione a tecla “LIGAR/+30seg” para iniciar o funcionamento.

Em cada uma das pausas do micro-ondas, mexa o alimento para que descongele de forma uniforme.
- 1b. Pressione a tecla “carne” duas vezes para selecionar de 500g à 1000g (1kg) de carne. O display exibe “1000”. Pressione a tecla “LIGAR/+30seg” para iniciar o funcionamento.

Em cada uma das pausas do micro-ondas, mexa o alimento para que descongele de forma uniforme.
- 1c. Pressione a tecla “carne” três vezes para selecionar de 1000g (1kg) à 1500g (1,5kg) de carne. O display exibe “1500”. Pressione a tecla “LIGAR/+30seg” para iniciar o funcionamento.

Em cada uma das pausas do micro-ondas, mexa o alimento para que descongele de forma uniforme.

NOTA

Após cada pausa pressione novamente “LIGAR/+30seg” para seguir com o tempo restante de descongelamento.

5.11 - Menu Descongelar (cont.)

2. Frango/Peixe



A função Frango/Peixe permite descongelar porções de até 500g, de 500g à 1000g e de 1000g à 1500g.

- 2a. Pressione a tecla **"frango/peixe"** uma vez para selecionar até 500g de frango. O display exibe **"500"**. Pressione a tecla **"LIGAR/+30seg"** para iniciar o funcionamento.
- 2b. Pressione a tecla **"frango/peixe"** duas vezes para selecionar de 500g à 1000g (1kg) de frango. O display exibe **"1000"**. Pressione a tecla **"LIGAR/+30seg"** para iniciar o funcionamento.
- 2c. Pressione a tecla **"frango/peixe"** três vezes para selecionar de 1000g (1kg) à 1500g (1,5kg) de frango. O display exibe **"1500"**. Pressione a tecla **"LIGAR/+30seg"** para iniciar o funcionamento.
- 2d. Pressione a tecla **"frango/peixe"** quatro vezes para selecionar até 500g de peixe. O display exibe **"500"**. Pressione a tecla **"LIGAR/+30seg"** para iniciar o funcionamento.
- 2e. Pressione a tecla **"frango/peixe"** cinco vezes para selecionar de 500g à 1000g (1kg) de peixe. O display exibe **"1000"**. Pressione a tecla **"LIGAR/+30seg"** para iniciar o funcionamento.
- 2f. Pressione a tecla **"frango/peixe"** seis vezes para selecionar de 1000g (1kg) à 1500g (1,5kg) de peixe. O display exibe **"1500"**. Pressione a tecla **"LIGAR/+30seg"** para iniciar o funcionamento.

NOTA

Após cada uma das pausas mexa o alimento para que descongele de maneira uniforme e pressione novamente **"LIGAR/+30seg"** para seguir com o tempo restante.

3. Feijão



A função Feijão permite descongelar porções de 100g, 300g ou 500g.

- 3a. Pressione a tecla **"feijão"** uma vez para selecionar até 100g de feijão. O display exibe **"100"**. Pressione a tecla **"LIGAR/+30seg"** para iniciar o funcionamento.
Após a pausa do micro-ondas, mexa o alimento para que descongele de forma uniforme.
- 3b. Pressione a tecla **"feijão"** duas vezes para selecionar até 300g de feijão. O display exibe **"300"**. Pressione a tecla **"LIGAR/+30seg"** para iniciar o funcionamento.
Após a pausa do micro-ondas, mexa o alimento para que descongele de forma uniforme.
- 3c. Pressione a tecla **"feijão"** três vezes para selecionar até 500g de feijão. O display exibe **"500"**. Pressione a tecla **"LIGAR/+30seg"** para iniciar o funcionamento.
Após a pausa do micro-ondas, mexa o alimento para que descongele de forma uniforme.

NOTA

Após cada pausa pressione novamente **"LIGAR/+30seg"** para seguir com o tempo restante de descongelamento.

6 - LIMPEZA E MANUTENÇÃO

6.1 - Limpeza Geral

PERIGO

Retire o plugue da tomada ou desligue o disjuntor antes de realizar qualquer serviço de instalação, limpeza ou manutenção.

Quando limpar superfícies do forno, utilize sabão e detergentes suaves neutros e não abrasivos, aplicados com uma esponja ou pano macio.

Após a limpeza é aconselhável manter a porta aberta por alguns minutos para eliminar o excesso de umidade. Para limpar seu micro-ondas use apenas um pano macio umedecido em água (de preferência morna) e detergente neutro. Após a limpeza seque com pano macio e seco.

NOTA

A Midea oferece uma função específica para limpeza interna do micro-ondas, a função "Limpa Fácil". Confira no subitem 5.8 Menu dia a dia, passo 3 - Limpa Fácil.

PERIGO

- Jamais limpe o aparelho com líquidos inflamáveis tais como: álcool, querosene, gasolina, tiner, solventes, removedores ou com produtos químicos, como detergentes com amoníacos, ácidos, vinagres, soda ou abrasivos como saponáceos, esponjas plásticas ou de aço, lã de aço, etc.
- Não use produtos que liberem vapores químicos corrosivos e/ou tóxicos.
- Nunca use objetos afiados, escovas abrasivas, esponjas de aço, lã de aço, etc, nas peças do aparelho.

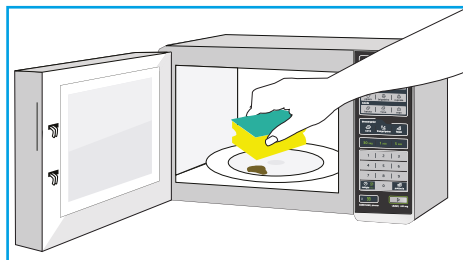
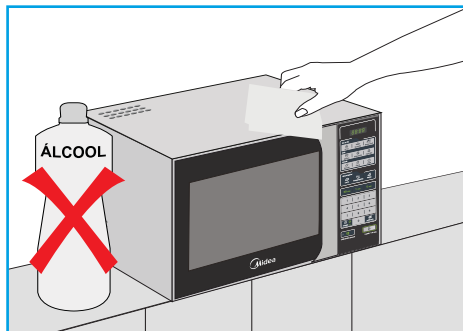
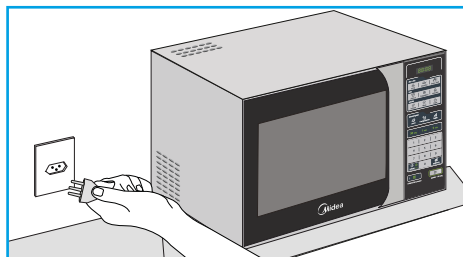

6.2 - Limpeza Interna

Mantenha o interior do forno limpo e seco. Resíduos dentro do forno absorvem micro-ondas e assim prolongam o tempo de cozimento.

A tampa mica também deverá estar sempre limpa e livre de gorduras e detritos de alimentos para que o produto funcione corretamente, evitando a queima de componentes eletrônicos.

Resíduos de alimentos líquidos derramados, grudam nas paredes do forno e na superfície da porta. Limpe o interior do forno imediatamente após o uso com um pano úmido.

Retire a gordura com um pano úmido com água e sabão neutro, ou com papel toalha, enxágue o pano, passe novamente para retirar os resíduos de sabão e seque bem.

6.3 - Limpeza Externa

PERIGO

Retire o plugue da tomada ou desligue o disjuntor antes de realizar qualquer serviço de instalação, limpeza ou manutenção.

Mantenha a parte externa do aparelho limpa. Limpe-a com uma esponja fina ou um pano úmido com água e sabão neutro, enxágue o pano, passe novamente para retirar os resíduos de sabão e seque com um pano macio ou toalha de papel.

Para evitar danos ao funcionamento das partes internas do aparelho, a água não deve penetrar pelas aberturas de ventilação.

Para limpar o painel de controle, abra a porta do aparelho para evitar que ele seja ligado acidentalmente, limpe com um pano úmido e seque imediatamente.

Pressione a tecla "CANCELAR/pausar" depois de limpar o painel para evitar qualquer programação indevida.

Se vapor se acumular dentro ou em volta da porta, após o uso, seque-a com um pano macio. Isto acontece quando o aparelho opera em condições de alta umidade e de forma alguma indica defeito de funcionamento.

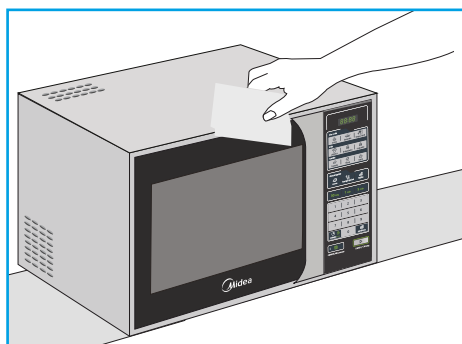
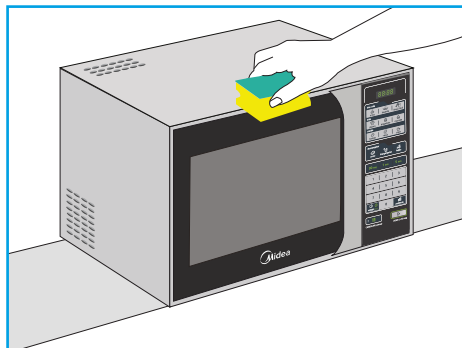

NOTA

A limpeza da porta de vidro deverá ser feita regularmente eliminando quaisquer resquícios de alimentos e/ou líquidos. Para limpar a porta de vidro use bicarbonato de sódio e um pano.

A limpeza regular evita a deterioração da superfície e vedações das portas e colabora na manutenção da vida útil do aparelho.

7 - SOLUÇÃO DE PROBLEMAS

A Assistência Técnica Autorizada Midea está sempre a sua disposição. Entretanto, caso seu aparelho apresente problema de funcionamento verifique na tabela abaixo as prováveis causas. Efetue as correções que possam ser realizadas em casa. Se o problema persistir entre em contato com o SAC Midea.

PROBLEMA	CAUSA POSSÍVEL	SOLUÇÃO
Forno não inicia	<ul style="list-style-type: none"> a. O cabo de alimentação não está ligado. b. Porta aberta. c. Operação incorreta ajustada. d. Disjuntor desarmando 	<ul style="list-style-type: none"> a. Ligá-lo na tomada. b. Fechar a porta e tentar novamente. c. Verificar as instruções. d. verifique se o disjuntor está armado ou consulte um electricista qualificado.
Choques elétricos ou faíscas	<ul style="list-style-type: none"> a. Estão sendo usados materiais que devem ser evitados. b. O forno foi operado vazio. c. Alimento derramado dentro do forno. 	<ul style="list-style-type: none"> a. Usar apenas utensílios próprios para forno micro-ondas. b. Não operá-lo vazio. c. Limpar o interior com pano úmido.
Alimentos cozidos irregularmente	<ul style="list-style-type: none"> a. Estão sendo usados materiais que devem ser evitados. b. O alimento não foi totalmente descongelado. c. Tempo de cozimento e/ou nível de potência não estão adequados. d. O alimento não está sendo girado ou movimentado. 	<ul style="list-style-type: none"> a. Usar apenas utensílios próprios para micro-ondas. b. Descongelar completamente o alimento. c. Usar o tempo de cozimento e nível de potência corretos. d. Verifique se o prato está encaixado corretamente no eixo rotativo.
Alimentos cozidos em excesso	Tempo de cozimento e/ou nível de potência não estão adequados.	Usar o tempo correto de cozimento e nível de potência corretos.
Alimentos mal cozidos	<ul style="list-style-type: none"> a. Estão sendo usados materiais que devem ser evitados. b. O alimento não foi totalmente descongelado. c. As saídas de ar do forno estão bloqueadas. d. Tempo de cozimento e/ou nível de potência não estão adequados. 	<ul style="list-style-type: none"> a. Usar apenas utensílios próprios para micro-ondas. b. Descongelar completamente o alimento. c. Observar se as saídas de ar do forno não estão bloqueadas. d. Usar o tempo de cozimento e nível de potência corretos.

PROBLEMA	CAUSA POSSÍVEL	SOLUÇÃO
Descongelamento inadequado.	<ul style="list-style-type: none"> a. Estão sendo usados materiais que devem ser evitados. b. Tempo de cozimento e/ou nível de potência não estão adequados. c. O alimento não está sendo girado ou movimentado. 	<ul style="list-style-type: none"> a. Usar apenas utensílios próprios para micro-ondas. b. Usar o tempo de cozimento e nível de potência corretos. c. Verifique se o prato está encaixado corretamente no eixo rotativo.
O display funciona mas o forno não	<ul style="list-style-type: none"> a. A porta do forno está aberta. b. Objeto bloqueando o fechamento da porta. 	<ul style="list-style-type: none"> a. Feche a porta do forno. b. Retire todo e qualquer objeto que possa bloquear o fechamento da porta.
Prato rotativo para ou emite sons estranhos	<ul style="list-style-type: none"> a. Sujeira no prato, no anel giratório ou no eixo rotativo. b. Mal posicionamento do prato ou do anel giratório. 	<ul style="list-style-type: none"> a. Limpe o prato, o anel giratório ou o eixo rotativo. b. Posicione corretamente o prato ou o anel giratório.
O micro-ondas causa interferência na TV	<ul style="list-style-type: none"> a. Aparelhos muito próximos. b. Aparelhos ligados em uma mesma rede. 	<ul style="list-style-type: none"> a. Mude esses aparelhos de lugar, quanto maior a distância entre eles, menor será a interferência. b. Mude os aparelhos de tomada, em redes diferentes.
Relógio está parado	Programação de tempo foi pausada e não cancelada.	Pressione novamente a tecla CANCELAR pausar.

Certificado de Garantia

O forno micro-ondas MIDEA é garantido contra defeitos de fabricação, pelo prazo de 12 (doze) meses contados a partir da emissão da Nota Fiscal ao Consumidor. Dentro do período de garantia estão compreendidos 03 (três) meses de garantia legal e 9 (nove) meses de garantia especial, concedida pela Midea.

As garantias legal e/ou especial compreendem a substituição de peças e mão de obra necessárias para o reparo de defeitos devidamente constatados, pelo fabricante ou pela assistência técnica credenciada Midea como sendo de fabricação.

A fabricante não concede qualquer forma e/ou tipo de garantia para produtos desacompanhados de Nota Fiscal de venda ao consumidor, ou produtos cuja Nota Fiscal esteja preenchida incorretamente.

As garantias ficarão automaticamente inválidas se:

- Na utilização do produto não forem observadas as instruções e recomendações contidas no Manual do Usuário;
- Na instalação do produto não forem observadas as especificações e recomendações do Manual do Usuário quanto às condições de instalação do produto, tais como, nivelamento do produto, adequação do local para instalação, tensão elétrica compatível com o produto etc;
- Constatada corrosão provocada por riscos, deformações ou similares decorrentes da má utilização do produto, bem como eventos consequentes da aplicação de produtos químicos, abrasivos ou similares que danifiquem a qualidade ou material componente;
- O produto for avariado, inadequadamente utilizado ou ainda sofrer alterações, modificações ou consertos feitos por pessoas ou empresas não autorizadas pela MIDEA;
- O defeito for causado por acidente ou má utilização do produto pelo consumidor;
- O produto for embutido ou instalado dentro de armários fechados;
- Houver sinais de violação do produto, remoção e/ou adulteração do número de série ou da etiqueta de identificação do produto.

As garantias não cobrem:

- Despesas com a instalação do produto.
- Transporte do produto até o local da instalação.
- Despesas decorrentes e consequentes de instalação de peças e acessórios, mesmo que comercializados pela Midea.
- Despesas com mão de obra, materiais, peças e adaptações necessárias à preparação do local para instalação do produto, ou seja: rede elétrica, de gás e hidráulica, alvenaria, aterramento, bem como suas adaptações.
- Falhas no funcionamento do produto decorrentes de insuficiência, interrupções, problemas ou falta de fornecimento de energia elétrica.
- Serviços e/ou despesas de manutenção e/ou limpeza do produto.
- Falhas no funcionamento normal do produto decorrentes de falta de limpeza e excesso de resíduos, ou ainda, decorrentes da existência de objetos em seu interior estranhos ao seu funcionamento e finalidade de utilização.
- Produtos ou peças que tenham sido danificados em consequência de remoção, manuseio, quedas ou atos decorrentes da natureza.
- Despesas por procedimentos de inspeção e diagnóstico, incluindo a taxa de visita do técnico, que determinem que a falha no produto foi causada por motivo não coberto por esta garantia.
- Deslocamento para atendimentos de produtos instalados fora do município sede da assistência autorizada, a qual poderá cobrar taxa de locomoção do técnico, previamente aprovada pelo consumidor.
- As seguintes peças são garantidas contra vícios de fabricação apenas pelo prazo legal de 90 (noventa) dias, contados a partir da emissão da nota fiscal de compra do produto: vidros, lâmpadas, acessórios, peças plásticas, borrachas e cabo de alimentação.
- Danos causados em caso de produto ligado em tensão diferente a qual foi destinado;
- Peças sujeitas ao desgaste natural, descartáveis ou consumíveis, peças móveis ou removíveis em uso normal, tais como, lâmpadas, filtros, botões de comando, puxadores, bem como, a mão de obra utilizada na aplicação dessas peças e as consequências advindas dessas ocorrências.
- Danos causados por movimentação incorreta e avarias de transporte.
- Danos causados em caso de produto ligado em tensão diferente a qual foi destinado.
- Aberturas de notificações para atendimento técnico na residência através de nosso SAC, relacionadas unicamente a orientação de uso constantes no Manual do Usuário ou no próprio produto serão passíveis de cobranças.

Condições Gerais:

A Midea reserva-se o direito de alterar características gerais, técnicas e estéticas de seus produtos, sem aviso prévio. Este termo de garantia é válido para produtos vendidos e instalados no território brasileiro.

Para a sua tranquilidade, preserve e mantenha o Manual do Usuário com este Termo de Garantia, Nota Fiscal de Compra e Comprovante de Entrega do produto em local seguro e de fácil acesso.

ESTA GARANTIA É VÁLIDA APENAS EM TERRITÓRIO BRASILEIRO



CLIMAZON INDUSTRIAL LTDA

Av. Torquato Tapajós, 7937 Lotes14 e 14B

Bairro Tarumã - Manaus - AM

CEP: 69.041-025

CNPJ: 04.222.931/0001-95



Marca líder mundial em vendas de produtos para climatização.*







Líder mundial em produção de eletrodomésticos.**

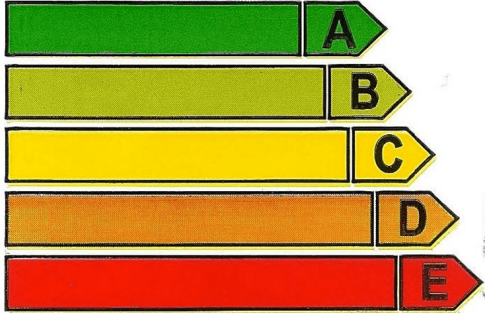

Rede Autorizada em todo o Brasil.

* Euromonitor International Limited; 15/edição. Indústria de eletrodomésticos, volume no varejo em unidades, dados 2014; Ar-Condicionado, Climatizadores e Ventiladores.
** Euromonitor International Limited; 17/edição. Indústria de eletrodomésticos, com relação a definição da categoria de linha branca, produtor em volume de unidades, dados 2016.

Energia (Elétrica)	REFRIGERADOR COMBINADO
Fabricante Marca Tipo de degelo Modelo/tensão (V)	Whirlpool S.A. CONSUL Automatico no Compart.Refrigerador CRD37 / 127
Mais eficiente  Menos eficiente	
CONSUMO DE ENERGIA (kWh/mês) (adotado no teste clima tropical)	43,5
Volumes: compartimento refrigerado (ℓ) compartimento do congelador (ℓ) total do refrigerador (ℓ) Temperatura do congelador (°C) Capacidade de congelamento (kg/24h) Tempo máximo de conservação s/energia (h)	258,0 76,0 334,0 *** -18 3,6 15
Regulamento Especifico Para Uso da Etiqueta Nacional de Conservação de Energia Linha de Refrigeradores e seus Assemelhados - RESP/001-REF	
Instruções de instalação e recomendações de uso, leia o Manual do aparelho	
 PROCEL PROGRAMA NACIONAL DE CONSERVAÇÃO DE ENERGIA ELÉTRICA	
IMPORTANTE: A REMOÇÃO DESTA ETIQUETA ANTES DA VENDA ESTÁ EM DESACORDO COM O CÓDIGO DE DEFESA DO CONSUMIDOR	

Consul Manual do Produto

Acesse o site www.consul.com.br para ter acesso às informações atualizadas sobre a nossa rede de assistência técnica ou ligue ao nosso Call Center nº **3003-0777** (capitais e regiões metropolitanas) ou **0800-970-0777** (demais localidades). Com isso, você terá fácil acesso à Assistência Técnica mais próxima de sua residência.

Um **Guia Rápido** complementa este manual.

Avisos de Segurança

INFORMAÇÕES IMPORTANTES DE SEGURANÇA

A sua segurança e a de terceiros é muito importante.



Este manual e o seu produto têm muitas mensagens importantes de segurança. Sempre leia e siga as mensagens de segurança.

Todas as mensagens de segurança virão após o símbolo de alerta de segurança e a palavra "ADVERTÊNCIA". Esta palavra significa:



ADVERTÊNCIA

Existe risco de você perder a vida ou de ocorrerem danos graves se as instruções não forem seguidas.

Todas as mensagens de segurança mencionam qual o risco em potencial, como reduzir a chance de se ferir e o que pode acontecer se as instruções não forem seguidas.

Para reduzir o risco de incêndio, choque elétrico ou ferimentos, quando usar o seu produto, siga estas precauções básicas

- Conecte o aterramento do produto a um terra efetivo.
- Não remova o aterramento do produto.
- Não use adaptadores e/ou extensões.
- Se o cabo de alimentação estiver danificado, ele deve ser substituído pelo serviço autorizado a fim de evitar riscos de acidentes.
- Retire o plugue da tomada antes de limpar ou consertar o produto.
- Após limpeza ou manutenção recoloque todos os componentes antes de ligar o produto.
- Use materiais de limpeza que não sejam inflamáveis. Mantenha materiais inflamáveis longe do seu produto.
- Use duas ou mais pessoas para mover e instalar o produto.
- Não danifique o circuito de refrigeração.
- Não utilize quaisquer meios elétricos, mecânicos ou químicos para acelerar o degelo.
- Mantenha as aberturas de ventilação do produto livres de obstruções.
- Não use ou coloque aparelhos elétricos nos compartimentos do produto, a menos que expressamente autorizado pelo fabricante.
- Este produto não está destinado para ser utilizado por pessoas (incluindo crianças) com capacidades mentais, sensoriais ou fisicamente reduzidas ou com falta de experiência e conhecimento, a menos que

sejam supervisionadas ou instruídas por uma pessoa responsável pela sua segurança.

- Recomenda-se que as crianças sejam vigiadas para assegurar que elas não estejam brincando com o produto.
- Não armazene substâncias explosivas neste produto, tais como latas de aerossol com um propulsor inflamável.

- Este produto destina-se ao uso doméstico e aplicações similares, tais como:
 - Áreas de cozinha em lojas, escritórios e outros ambientes de trabalho.
 - Casas de fazenda, e uso por clientes em hotéis, motéis e outros tipos de ambientes residenciais.
 - Ambientes do tipo albergues.
 - Buffet e outras aplicações não comerciais.

Como descartar seu produto antigo

⚠ ADVERTÊNCIA

Risco de Sufocamento

Remova as portas do seu produto antigo.

Não seguir esta instrução pode trazer risco de vida ou lesões graves.

Produtos fora de uso ou abandonados podem ser perigosos, em especial para as

crianças, pois podem ficar presas em seu interior, correndo risco de falta de ar. As crianças devem ser supervisionadas para que não brinquem com o produto.

Antes de descartar seu produto antigo

- Corte o cabo de alimentação.
- Retire a(s) porta(s).
- Deixe as prateleiras no lugar para que as crianças não possam entrar.

Informação Ambiental

- A Whirlpool S.A., no seu processo de fabricação de refrigeradores e freezers, possui um sistema de gestão de substâncias nocivas certificado de acordo com a norma internacional IEC QC 80000.
- A embalagem deste produto é fabricada com materiais que podem ser reciclados. Ao descartar a embalagem, separe-a para coleta por recicladores.
- Ao descartar este produto, procure empresas de reciclagem, observando o atendimento à legislação local.

Por Onde Começo?

Instalando

⚠ ADVERTÊNCIA

Risco de Lesões por Excesso de Peso

Use duas ou mais pessoas para mover e instalar o seu produto.

Não seguir esta instrução pode trazer danos à sua coluna ou ferimentos.

Antes de ligar

- Retire a base da embalagem, calços e fitas de fixação dos componentes internos.
- Limpe o interior do seu produto usando uma esponja ou um pano umedecido em água morna com detergente ou sabão neutro. Enxágue bem e seque com um pano limpo e seco.
- Não utilize objetos pontiagudos, álcool,

Líquidos inflamáveis ou limpadores abrasivos. Eles podem danificar a pintura de seu produto.

- Não coloque e nem utilize aparelhos elétricos dentro do seu produto.

Aterramento

Para sua segurança, ligue corretamente o aterramento do seu produto. A conexão incorreta pode resultar em acidentes com fogo, choque elétrico ou outros danos pessoais. Se o local não possuir um aterramento, providencie, consultando um electricista de sua confiança.

Verifique se a tensão da rede elétrica no local de instalação é a mesma indicada na etiqueta fixada próxima ao plugue do cabo de alimentação do seu produto. O produto deve ser ligado em uma tomada elétrica em bom estado.



A tensão admissível na rede elétrica de sua casa deve estar dentro da faixa indicada na tabela a seguir:

Tensão do produto	Limites de tensão
127 V	de 104 a 140 V
220 V	de 198 a 242 V

⚠ ADVERTÊNCIA



Risco de Choque Elétrico

Conecte o aterramento do produto à um terra efetivo.

Não remova o aterramento do produto.

Não use adaptadores e/ou extensões.

Não seguir estas instruções pode trazer risco de vida, incêndio ou choque elétrico.

Importante

- Nunca conecte o seu produto através de T's e/ou adaptadores com outro eletrodoméstico na mesma tomada. Não use extensões. Este tipo de ligação pode provocar sobrecarga na rede elétrica, prejudicando o funcionamento do seu produto e resultando em acidentes com fogo. Use uma tomada exclusiva.
- Em caso de oscilação na tensão da rede elétrica, instale um estabilizador automático de voltagem com potência mínima de 1000 Watts, entre o produto e a tomada.
- Se o cabo de alimentação estiver danificado, ele deve ser substituído pelo serviço autorizado a fim de evitar riscos de acidentes.



Rede elétrica da residência

Os fios da rede elétrica devem ser de cobre e ter seções mínimas conforme ABNT (NBR-5410).

Para a proteção do produto e da rede elétrica contra sobrecorrentes, o circuito onde o produto será ligado deve estar conectado a um disjuntor termomagnético. Caso não exista este disjuntor em sua residência, consulte um electricista especializado para instalá-lo.

⚠ ADVERTÊNCIA



Risco de Explosão

Mantenha materiais inflamáveis, tais como gasolina, longe do produto.

Não seguir esta instrução pode trazer risco de vida, incêndio ou explosão.

Local

O produto não deve ser instalado próximo a fontes de calor (fogão, aquecedores, etc) ou em local onde incida luz do sol diretamente. A instalação em local não adequado, prejudica o funcionamento do seu produto e aumenta o consumo de energia.



Embutimento

Considere as seguintes distâncias mínimas para garantir uma circulação de ar adequada.

- 10 cm nas laterais.
- 10 cm no fundo.
- 10 cm no topo.

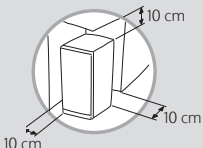

Para frigobares as distâncias podem ser de 3 cm nas laterais, 3 cm no fundo e 10 cm no topo.

Desta forma, você estará garantindo o bom desempenho do seu produto e impedindo que seus componentes encostem em paredes, outros produtos ou móveis, evitando ruídos desagradáveis.

⚠️ ADVERTÊNCIA

Risco de Incêndio



Nunca coloque velas acesas ou objetos similares (lâmparina, lampião) sobre o produto.

Não seguir esta instrução pode trazer risco de vida ou de incêndio.

Aquecimento nas laterais

O aquecimento de algumas regiões externas do produto é normal. Isto ocorre para evitar formação de suor. No entanto, em condições críticas de temperatura e umidade ambiente pode ocorrer formação de suor. Seque-o com pano macio.

Armazenando alimentos

- Recomendamos que os alimentos sejam armazenados em embalagens apropriadas, tais como sacos plásticos ou recipientes com tampas. Isso evita a remoção da umidade natural dos alimentos, mantendo sua qualidade. 
- Ao armazenar alimentos no produto, prepare pequenas porções, isto possibilitará um congelamento mais rápido e a utilização integral de cada porção.
- Não coloque alimentos quentes no produto. Aguarde que estejam à temperatura ambiente. Isto contribui para que não aumente o consumo de energia, garantindo o bom funcionamento do produto. 
- Procure abrir a porta somente o tempo necessário para colocar ou retirar alimentos ou bebidas. Desta forma você estará reduzindo o consumo de energia e melhorando o desempenho do seu produto.
- Observe sempre a data de validade dos alimentos congelados, indicada pelo fabricante.

Importante

- Recomenda-se manter o produto operando por pelo menos 2 horas antes de abastecê-lo com bebidas e alimentos, tempo necessário para a estabilização da temperatura no interior do produto.
- Uma vez descongelado, o alimento não deve ser congelado novamente porque ele pode perder suas características naturais.
- Os líquidos aumentam de volume quando congelados. Por isso tome cuidado ao armazenar garrafas ou outros recipientes fechados. Estes recipientes podem quebrar.
- Não armazene materiais tóxicos em seu produto. Eles podem contaminar os alimentos.
- Seu produto não é indicado para conservação de medicamentos.

Manutenção e Cuidados

Limpeza

ADVERTÊNCIA



Risco de Explosão

Use materiais de limpeza que não sejam inflamáveis.

Não seguir esta instrução pode trazer risco de vida, incêndio ou de explosão.

ADVERTÊNCIA



Risco de Choque Elétrico

Retire o plugue da tomada antes de efetuar qualquer manutenção ou limpeza do produto.

Recoloque todos os componentes antes de ligar o produto.

Não seguir estas instruções pode trazer risco de vida ou choque elétrico.

- Limpe o interior de seu produto usando uma esponja ou pano umedecido em água morna com detergente ou sabão neutro. Enxágue bem e seque com um pano limpo e seco.
- Para limpar a parte externa traseira use somente aspirador de pó ou espanador.
- Após a limpeza, conecte o plugue na tomada. Se necessário ajuste o controle de temperatura na posição desejada.

Importante



- Nunca utilize materiais tóxicos (amoníaco, álcool, removedores, etc.) ou abrasivos (sapólios, pastas, etc.) e veis no interior do seu produto.
- Evite também o contato destes materiais com o seu produto, pois poderão danificá-lo.

Viagens e ausências

Nas ausências prolongadas, desconecte seu produto da tomada e esvazie os compartimentos. Deixe as portas abertas para evitar odores.

Importante

Para períodos curtos de ausência, seu produto poderá permanecer ligado. Lembre-se que pode haver falta de energia elétrica prolongada enquanto estiver fora e, neste caso, pode haver degradação dos alimentos.

Ruídos considerados normais

Alguns ruídos são considerados próprios ao funcionamento do produto. A seguir, apresentamos uma relação descritiva dos ruídos característicos do funcionamento.

Estalos

Os estalos são devidos ao deslocamento de gelo. É o mesmo ruído que ocorre quando formas de gelo são retiradas do congelador e expostas à temperatura ambiente.

Ruído do compressor

Ruído característico de motor. Significa que o compressor está em funcionamento.

Ruído de expansão de gás

Ruído característico da expansão do gás no sistema de refrigeração. É um ruído semelhante ao gerado quando se enche um balão de gás.

Barulho da gaxeta

Ocorre ao fechar a porta. Ruído semelhante ao gerado quando se esvazia um balão de gás.

Soluções de Pequenos Problemas

Antes de ligar para a **Rede de Serviços Consul**, faça uma verificação prévia, consultando a tabela a seguir:

Problema	Causa Provável	Solução
O produto não liga	Falta de energia.	Verifique o fusível ou o disjuntor da residência. Veja também se o plugue está conectado à tomada.
	Tensão muito baixa/alta (isto pode ser notado pelas oscilações de luminosidade das lâmpadas da casa).	Instale um estabilizador automático de voltagem com potência mínima de 1000 Watts.
	Tomada com defeito.	Ligue outro aparelho na tomada para verificar e troque a tomada se necessário.
	Plugue desconectado.	Conecte-o à uma tomada adequada. No caso de incompatibilidade do plugue com a tomada, troque a tomada.
	Cabo de alimentação danificado.	Ligue para a Rede de Serviços Consul .
Ruídos anormais	Instalação em local não adequado.	Veja o item "Manutenção e Cuidados".
	Nivelamento inadequado.	Regule os pés estabilizadores.
Refrigeração insuficiente	Porta mal fechada.	Verifique se algum objeto está impedindo o fechamento completo da porta. Se necessário reorganize os alimentos
	Porta sendo aberta com muita frequência.	Instrua as pessoas a abrir a porta somente quando necessário.
Suor externo	Elevada umidade do ar ambiente, normal em certos climas e épocas do ano.	Instale seu produto em local ventilado. Seque-o com pano macio.
	Má vedação da borracha magnética que contorna a porta.	Regule os pés estabilizadores de maneira a manter o produto levemente inclinado para trás.
Suor interno	Abertura de porta muito frequente.	Instrua as pessoas a abrir a porta somente quando necessário.
	Alimentos desembalados e ou recipientes com líquidos destampados (umidade excessiva).	Embale os alimentos e/ou tampe os recipientes.
	Má vedação da borracha magnética que contorna a porta.	Regule os pés estabilizadores de maneira a manter o produto levemente inclinado para trás.
	Armazenamento de alimentos quentes no produto.	Deixe esfriar os alimentos antes de armazenar no seu produto.
Formação de gelo	Porta mal fechada.	Verifique se algum objeto está impedindo o fechamento completo da porta. Se necessário, reorganize os alimentos.
	Infiltração de umidade pela porta.	Verifique se algum objeto está impedindo o fechamento completo da porta. Se necessário reorganize os alimentos no seu produto. Persistindo a formação de gelo, ligue para a Rede de Serviços Consul .

O fabricante se reserva no direito de modificar as características gerais, técnicas e estéticas de seus produtos sem aviso prévio.

Mais informações específicas do seu produto encontra-se no **Guia Rápido**.

Termo de Garantia

O seu produto Consul é garantido contra defeitos de fabricação, pelo prazo de 12 meses, contado a partir da data da emissão da Nota Fiscal ou da entrega do produto, ao primeiro adquirente, sendo:

- Os 03 (três) primeiros meses - garantia legal;
- Os 09 (nove) últimos meses, - garantia especial, concedida pela **Whirlpool S.A.**;

A garantia compreende a substituição de peças e mão-de-obra no reparo de defeitos devidamente constatados, pelo fabricante ou pela **Rede de Serviços Consul**, como sendo de fabricação;

Durante o período de vigência da garantia, o produto terá assistência técnica da **Rede de Serviços Consul**.

As garantias legal e/ou especial ficam automaticamente invalidadas se:

- O uso do produto não for exclusivamente doméstico;
- Não forem observadas as orientações e recomendações do **Manual do Consumidor** quanto a utilização do produto;
- Na instalação do produto não forem observadas as especificações e recomendações do **Manual do Consumidor** quanto às condições para instalação do produto, tais como, nivelamento do produto, adequação do local para instalação, tensão elétrica compatível com o produto, etc.;
- Na instalação, as condições elétricas e/ou hidráulicas e/ou de gás não forem compatíveis com a ideal recomendada no **Manual do Consumidor** do produto;
- Tenha ocorrido mau uso, uso inadequado ou se o produto tiver sofrido alterações ou modificações estéticas e/ou funcionais, bem como, tiver sido realizado conserto por pes-

soas ou entidades não credenciadas pela **Whirlpool S.A.**;

- Houver sinais de violação do produto, remoção e/ou adulteração do número de série ou da etiqueta de identificação do produto.

As garantias legal e/ou especial não cobrem:

- Despesas com a instalação do produto realizada pela **Rede de Serviços Consul**, ou por pessoas ou empresas não credenciadas pela **Whirlpool S.A.**, salvo os produtos com instalação gratuita informada no manual;
- Despesas decorrentes e consequentes de instalação de peças e acessórios que não pertençam ao produto, mesmo aqueles comercializados pela **Whirlpool S.A.**, salvo os especificados para cada modelo no **Manual do Consumidor**;
- Despesas com mão-de-obra, materiais, peças e adaptações necessárias à preparação do local para instalação do produto, ou seja: rede elétrica, de gás ou hidráulica, alvenaria, aterramento, esgoto, etc.;
- Falhas no funcionamento do produto decorrentes da falta de fornecimento ou problemas e/ou insuficiência no fornecimento de energia elétrica, água ou gás na residência, tais como: oscilações de energia elétrica superiores ao estabelecido no **Manual do Consumidor**, pressão de água insuficiente para o ideal funcionamento do produto;
- Serviços e/ou despesas de manutenção e/ou limpeza do produto;
- Falhas no funcionamento normal do produto decorrentes da falta de limpeza e excesso de resíduos, ou ainda, decorrentes da existência de objetos em seu interior, estranhos ao seu funcionamento e finalidade de utilização;

- Transporte do produto até o local definitivo da instalação;
- Produtos ou peças que tenham sido danificados em consequência de remoção, manuseio, quedas ou atos pelo próprio consumidor ou por terceiros, bem como efeitos decorrentes de fato da natureza, tais como relâmpago, chuva inundaç o, etc.;

Importante: N O NOS RESPONSABILIZAMOS POR V CIO DE SERVI OS PRESTADOS POR TERCEIROS.

Recomendamos que no ato da entrega, confira seu produto na presen a do transportador. Verifique a qualidade da entrega, a quantidade, se o produto est  de acordo com a compra e a descri o da Nota Fiscal que o acompanha. Caso exista qualquer problema, recuse o produto, registre o motivo no verso da Nota Fiscal e entre em contato com o respons vel pelo servi o de entrega.

- Defeitos est ticos (produtos riscados ou amassados) ou com falta de pe as internas ou externas de produtos vendidos no estado, saldo ou produtos de mostru rio. Esses produtos t m garantia de 12 meses apenas para defeitos funcionais n o discriminados na nota fiscal de compra do produto.
- Despesas por processos de inspe o e diagn stico, incluindo a taxa de visita do t cnico, que determinem que a falha no produto foi causada por motivo n o coberto por esta garantia.
- Chamados relacionados a orienta o de uso de eletrodom stico, cuja explica o esteja presente no Manual do Consumidor ou em Etiquetas Orientativas que acompanham o produto, ser o cobrados dos consumidores.

A garantia especial n o cobre:

- Deslocamentos para atendimentos de produtos instalados fora do munic pio sede da **Rede de Servi os Consul**, o qual poder  cobrar taxa de locomo o do t cnico, previamente

mente aprovada pelo consumidor, conforme tabela de quilometragem emitida pela **Whirlpool S.A.** divulgada atrav s do **Servi o de Atendimento ao Consumidor (SAC)**;

- Todo e qualquer defeito de fabrica o aparente e de f cil constata o.
- Pe as sujeitas ao desgaste natural, descart veis ou consum veis, pe as m veis ou remov veis em uso normal, tais como, lâmpadas, filtros, bot es de comando, puxadores, produtos riscados e amassados, bem como, a m o-de-obra utilizada na aplica o das pe as e as consequ ncias advindas dessas ocorr ncias.

Considera es Gerais:

A **Whirlpool S.A.** n o autoriza nenhuma pessoa ou entidade a assumir em seu nome, qualquer outra responsabilidade relativa   garantia de seus produtos al m das aqui explicitadas.

A **Whirlpool S.A.** reserva-se o direito de alterar caracter sticas gerais, t cnicas e est ticas de seus produtos, sem aviso pr vio.

Este Termo de Garantia   v lido para produtos vendidos e instalados no territ rio brasileiro. Para a sua tranquilidade, preserve e mantenha este Manual com o Termo de Garantia, e Nota Fiscal de Compra do produto sempre   m o.

Consul

Rede de Servi os

Capitais e regi es metropolitanas: Demais localidades:

3003-0777

0800 970 0777

www.consul.com.br



Whirlpool S.A.
Unidade de Eletrodom sticos

Atendimento ao Consumidor
Rua Olympia Semeraro n  675 - Jardim Santa Em lia
CEP 04183-901 - S o Paulo - SP - Caixa postal 5171

W10.628656
30/08/2013

Frigobar Electrolux Uma Porta 80L Branco (RE80)



- Frigobar completo com prateleira inferior da porta para garrafas de até 2,5 litros, pés niveladores frontais, porta-latas com capacidade para 8 latas e compartimentos que te ajudam a organizar. Mais rapidez e melhor conservação para os seus alimentos. Design prático e moderno para você.

- **Compartimentos Ideais para os seus Alimentos**

Compartimentos que te ajudam a organizar o seu frigobar como o compartimento cold drink que gela bebidas rapidamente, economizando tempo, o compartimento flex box que facilita a abertura para colocar e retirar alimentos proporcionando mais espaço e melhor organização interna e o compartimento extra frio para melhor conservação dos alimentos e mais rapidez para gelá-los

Porta-Latas com Capacidade para 8 Latas

Espaço específico para armazenamento de latas de bebidas em geral

Design Perfeito para sua Comodidade

Frigobar completo com prateleira inferior da porta para garrafas de até 2,5l., pés niveladores frontais para fácil nivelamento do produto, facilitando a limpeza e prateleiras resistentes e com fácil visualização para melhor armazenamento dos alimentos e mais praticidade

Ficha Técnica

GARANTIA DO PRODUTO

12 meses

GARANTIA DOS ACESSÓRIOS DO PRODUTO

Não se aplica

MODELO

RE80

CLASSIFICAÇÃO ENERGÉTICA

A

ALTURA DO PRODUTO

64 cm

LARGURA DO PRODUTO

49,5 cm

PROFUNDIDADE DO PRODUTO

54 cm

ALTURA DO PRODUTO EMBALADO

64 cm

LARGURA DO PRODUTO EMBALADO

65,2 cm

EAN-13

78965840 3554 4 / 78965840 6365 3

Voltagem

220V

127V

Especificações Técnicas

Modelo	RE80	RE120
Capacidade (litros) (norma IEC 62552/2007)		
Armazenamento Refrigerador	79	122
Altura (mm)	640	880
Largura (mm)	495	495
Profundidade (mm)	540	540
Profundidade com porta aberta 90° (mm)	1110 (*)	1110 (*)
Frequência (Hz)	60	60
Tensão (V)	127 220	127 220
Consumo de energia (kWh/mês) (norma IEC 62552/2007)	17,4 17,4	19,1 19,1
Gás refrigerante	R134a	R134a
Massa (kg)	21,5	25

(*) Inclui distância mínima até a parede.

É possível colocar até 20 kg sobre o Refrigerador.

Diagrama Elétrico

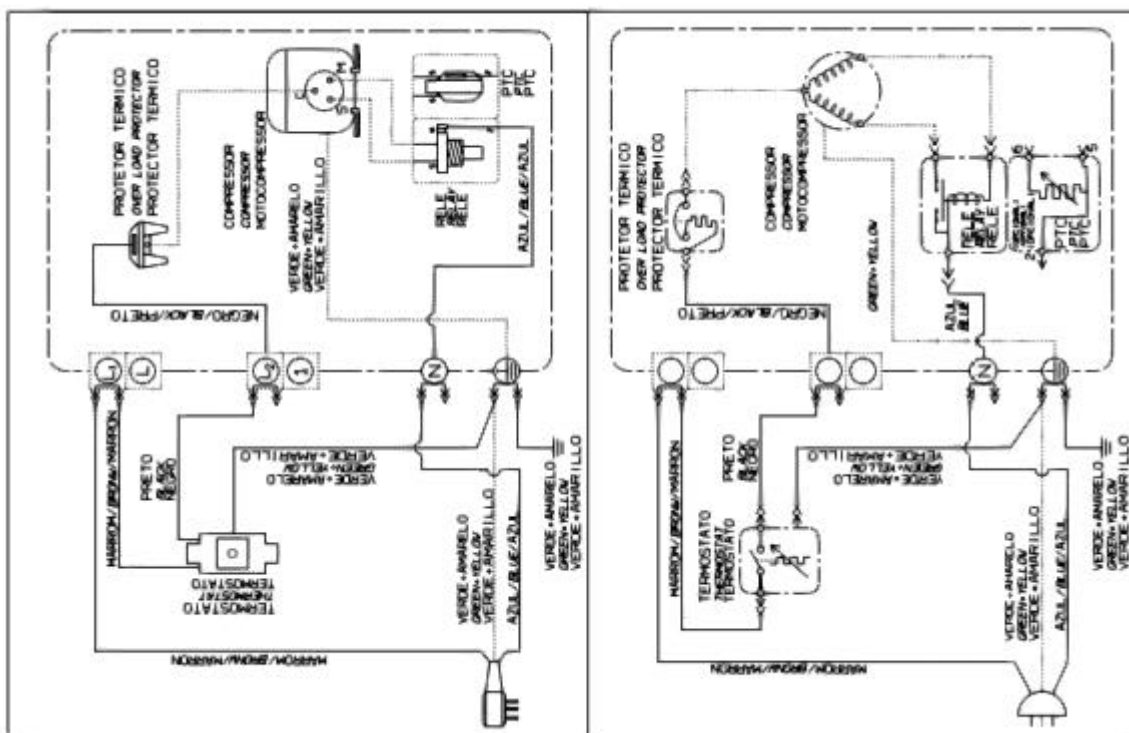

Variação Admissível de Tensão*

Tensão (V)	Mínima (V)	Máxima (V)
127	116	133
220	201	231

* Os níveis de tensão de alimentação com o qual este aparelho opera são estabelecidos nos "Procedimentos de Distribuição de Energia Elétrica no Sistema Elétrico Nacional (PRODIST)" da ANEEL (Agência Nacional de Energia Elétrica).

