

ATESTADO DE CAPACIDADE TÉCNICA

Atestamos para os devidos fins e a quem possa interessar, que a firma ARLINDO MISHIKAWA EPP, estabelecida nesta cidade à Rua Geraldo Costa, 87 – Bairro São Francisco, com CNPJ nº 06.536.588/0001-89, forneceu à COMPANHIA DE GÁS DO AMAZONAS – CIGÁS, mobiliários conforme especificado abaixo. A referida firma cumpriu c/prazo de entrega estabelecido por esta empresa atendendo satisfatoriamente c/qualidade e eficiência até a presente data, não havendo nada que desabone sua CAPACIDADE TÉCNICA.

ITEM	ESPECIFICAÇÃO MATERIAL	UNID.	QUANT.	NOTA FISCAL	P.ENTR.
1.	Mesa	1	1	1157	30 dias
2.	Cadeiras	1	36	1157	"
3.	Bancada 4 lugares	1	4	"	"
4.	Bancada 2 lugares	1	9	"	"
5.	Mat. p/adequação ao mobiliário	1	1	"	"
6.	Armário alto 2 portas	1	12	"	"
7.	Cadeira	1	46	"	"
8.	Mesa delta	1	6	"	"
9.	Balcão baixo 2 portas	1	16	"	"
10.	Gaveteiro volante 3 gavetas	1	7	"	"
11.	Poltrona diretor	1	9	"	"
12.	Cadeira fixa	1	2	"	"
13.	Bancada de 3 lugares	1	2	"	"
01	Mesa delta	1	2	1191	15 dias
02	Balcão baixo 2 portas	1	6	"	"
03	Gaveteiro volante 3 gavetas	1	2	"	"
04	Poltrona diretor	1	2	"	"
05	Poltrona interlocutor	1	4	"	"
06	Mesa redonda pó/reunião	1	3	"	"
07	Cadeira executiva	1	6	"	"
08	Mesa reta	1	1	"	"

Manaus, 13 de Agosto de 2013



Raimundo H. M. Farias

Supervisor de Suprimentos

Jorge Araújo da Costa

Gerente Administrativo Financeiro

RECEBEMOS DE ARLINDO M. ISHIKAWA OS PRODUTOS/SERVIÇOS CONSTANTES DA NOTA FISCAL INDICADA AO LADO		NF-e
DATA DE RECEBIMENTO	IDENTIFICAÇÃO E ASSINATURA DO RECEBEDOR	Nº 000.001.191
		SÉRIE: 1

ARLINDO M. ISHIKAWA RUA GERALDO COSTA, 87 - - SÃO FRANCISCO, Manaus, AM - CEP: 69063141 - Fone/Fax: 32379400		DANFE Documento Auxiliar da Nota Fiscal Eletrônica 0 - Entrada 1 - Saída 1 Nº 000.001.191 SÉRIE: 1 Página 1 de 1	CONTROLE DO FISCO  CHAVE DE ACESSO 1313 0806 5365 8800 0189 5500 1000 0011 9110 0920 0068 Consulta de autenticidade no portal nacional da NF-e www.nfe.fazenda.gov.br/portal ou no site da Sefaz Autorizadora PROTOCOLO DE AUTORIZAÇÃO DE USO 113130097767195 - 13/08/2013 10:53
NATUREZA DA OPERAÇÃO VENDA		PROTOCOLO DE AUTORIZAÇÃO DE USO 113130097767195 - 13/08/2013 10:53	
INSCRIÇÃO ESTADUAL 042123810	INSCRIÇÃO ESTADUAL DO SUBST. TRIB.	CNPJ 06.536.588/0001-89	

DESTINATÁRIO/REMETENTE			
NOME/RAZÃO SOCIAL COMPANHIA DE GAS DO AMAZONAS - CIGAS		CNPJ/CPF 00.624.964/0001-00	DATA DA EMISSÃO 13/08/2013
ENDEREÇO RUA ANHANDUI, 520 - GALPÃO 06/A	BAIRRO/DISTRITO FLORES	CEP 69058-827	DATA DE ENTRADA/SAÍDA
MUNICÍPIO Manaus	FONE/FAX 33033223	UF AM	INSCRIÇÃO ESTADUAL 041032039
HORA DE ENTRADA/SAÍDA			

FATURA
PAGAMENTO A PRAZO / Num.: N 001191 / V. Orig.: 10.965,00 / V. Liq.: 10.965,00

CÁLCULO DO IMPOSTO					
BASE DE CÁLCULO DO ICMS 0,00	VALOR DO ICMS 0,00	BASE DE CÁLCULO DO ICMS ST 0,00	VALOR DO ICMS ST 0,00	VALOR TOTAL DOS PRODUTOS 10.965,00	
VALOR DO FRETE 0,00	VALOR DO SEGURO 0,00	DESCONTO 0,00	OUTRAS DESPESAS ACESSÓRIAS 0,00	VALOR DO IPI 0,00	VALOR TOTAL DA NOTA 10.965,00

TRANSPORTADOR/VOLUMES TRANSPORTADOS						
RAZÃO SOCIAL	FRETE POR CONTA 0 - Emitente	CÓDIGO ANTT	PLACA DO VEÍCULO	UF	CNPJ/CPF	
ENDEREÇO	MUNICÍPIO			UF	INSCRIÇÃO ESTADUAL	
QUANTIDADE	ESPÉCIE	MARCA	NUMERAÇÃO	PESO BRUTO	PESO LÍQUIDO	

DADOS DO PRODUTO/SERVIÇO													
CÓDIGO	DESCRIÇÃO DO PRODUTO/SERVIÇO	NCM/SH	CST	CFOP	UNID.	QTD	VLR UNIT	VLR. TOTAL	BC ICMS	VLR ICMS	VLR. IPI	ALIQ. ICMS	ALIQ. IPI
MEH-025	MESA DELTA (MOD CIGAS) C/PÉ PAINEL NA COR MARFIM ATENAS/OVO E BORDA CHATA 180°	94033000	0102	5101	1	2,0000	1.058,0000	2.116,00					
BCH006	BALCÃO BAIXO C/2 PORTAS C/CHAVE NA COR MARFIM ATENAS/OVO	94033000	0102	5101	1	6,0000	438,0000	2.628,00					
GVH011	GAVETEIRO VOLANTE 3 GAVETAS NA COR MARFIM ATENAS/OVO	94017900	0102	5101	1	2,0000	412,0000	824,00					
PNH 028	POLTRONA DIRETOR GIRATORIA C/BRAÇO CORSEGA E BACK SYSTEM NO COURO ECOLOGICO PRETO	94018000	0102	5101	1	2,0000	525,0000	1.050,00					
PHO 28	POLTRONA INTERLOCUTOR FIXA TIPO DIRETOR C/BRAÇO CORSEGA NO COURO ECOLOGICO PRETO	94018000	0102	5101	1	4,0000	253,0000	1.012,00					
MEH-022	MESA DE REUNIÃO REDONDA 1,20° PÉ PAINEL NA COR MARFIM ATENAS/OVO C/BORDAS 180°	94033000	0102	5101	1	3,0000	490,0000	1.470,00					
CDH029	CADEIRA EXECUTIVA GIRATORIA S/BRAÇO NO COURO ECOLOGICO PRETO	94018000	0102	5101	1	6,0000	253,0000	1.518,00					
MEH-021	MESA RETA (COMPLEMENTO) C/PÉ PAINEL NA COR MARFIM ATENAS/OVO	94033000	0102	5101	1	1,0000	347,0000	347,00					

CÁLCULO DO ISSQN			
INSCRIÇÃO MUNICIPAL	VALOR TOTAL DOS SERVIÇOS	BASE DE CÁLCULO DO ISSQN	VALOR DO ISSQN

DADOS ADICIONAIS	
INFORMAÇÕES COMPLEMENTARES Duplicata - Num.: NF 001191, Venc.: 28/08/2013, Valor: 10.965,00 P.40.042	RESERVADO AO FISCO

RECEBEMOS DE ARLINDO M. ISHIKAWA OS PRODUTOS/SERVIÇOS CONSTANTES DA NOTA FISCAL INDICADA AO LADO		NF-e
DATA DE RECEBIMENTO	IDENTIFICAÇÃO E ASSINATURA DO RECEBEDOR	Nº 000.001.157
		SÉRIE: 1

ARLINDO M. ISHIKAWA RUA GERALDO COSTA, 87 - - SÃO FRANCISCO, Manaus, AM - CEP: 69063141 - Fone/Fax: 32379400	DANFE Documento Auxiliar da Nota Fiscal Eletrônica 0 - Entrada 1 - Saída 1 Nº 000.001.157 SÉRIE: 1 Página 1 de 2	CONTROLE DO FISCO  CHAVE DE ACESSO 1313 0706 5365 8800 0189 5500 1000 0011 5716 0220 0009 Consulta de autenticidade no portal nacional da NF-e www.nfe.fazenda.gov.br/portal ou no site da Sefaz Autorizadora
	NATUREZA DA OPERAÇÃO VENDA	
INSCRIÇÃO ESTADUAL 042123810	INSCRIÇÃO ESTADUAL DO SUBST. TRIB.	CNPJ 06.536.588/0001-89

DESTINATÁRIO/REMETENTE			
NOME/RAZÃO SOCIAL COMPANHIA DE GAS DO AMAZONAS - CIGAS		CNPJ/CPF 00.624.964/0001-00	DATA DA EMISSÃO 23/07/2013
ENDEREÇO RUA ANHANDUI, 520 - GALPÃO 06/A	BAIRRO/DISTRITO FLORES	CEP 69058-827	DATA DE ENTRADA/SAÍDA
MUNICÍPIO Manaus	FONE/FAX 33033223	UF AM	INSCRIÇÃO ESTADUAL 041032039
HORA DE ENTRADA/SAÍDA			

FATURA
PAGAMENTO A PRAZO / Num.: NF 001157 / V. Orig.: 80.799,40 / V. Liq.: 80.799,40

CÁLCULO DO IMPOSTO					
BASE DE CÁLCULO DO ICMS	VALOR DO ICMS	BASE DE CÁLCULO DO ICMS ST	VALOR DO ICMS ST	VALOR TOTAL DOS PRODUTOS	
0,00	0,00	0,00	0,00	80.799,40	
VALOR DO FRETE	VALOR DO SEGURO	DESCONTO	OUTRAS DESPESAS ACESSÓRIAS	VALOR DO IPI	VALOR TOTAL DA NOTA
0,00	0,00	0,00	0,00	0,00	80.799,40

TRANSPORTADOR/VOLUMES TRANSPORTADOS					
RAZÃO SOCIAL	FRETE POR CONTA	CÓDIGO ANTT	PLACA DO VEÍCULO	UF	CNPJ/CPF
	0 - Emitente				
ENDEREÇO	MUNICÍPIO			UF	INSCRIÇÃO ESTADUAL
QUANTIDADE	ESPÉCIE	MARCA	NUMERAÇÃO	PESO BRUTO	PESO LÍQUIDO

DADOS DO PRODUTO/SERVIÇO													
CÓDIGO	DESCRIÇÃO DO PRODUTO/SERVIÇO	NCM/SH	CST	CFOP	UNID.	QTD.	VLR. UNIT.	VLR. TOTAL	BC ICMS	VLR. ICMS	VLR. IPI	ALÍQ. ICMS	ALÍQ. IPI
MEH-023	MESA DE REUNIÃO OVAL 1,80x1,00x0,75x25mm NA COR MARFIM ATENAS/OVO	94033000	0102	5101	1	1,0000	605,1500	605,15					
CDH029	CADEIRA EXECUTIVA GIRATORIA S/BRAÇO COURO ECOLOGICO PRETO	94018000	0102	5101	1	36,0000	240,3500	8.652,60					
20083 AR	BANCADA DE TRABALHO C/4 LUGARES NA COR MARFIM MADEIRADO/PRETO C/2 GAVETAS FIXAS	94017900	0102	5101	1	4,0000	1.846,8000	7.387,20					
20083 AR	BANCADA DE TRABALHO C/2 LUGARES NA COR MARFIM MADEIRADO/PRETO C/2 GAVETAS FIXAS	94017900	0102	5101	1	9,0000	923,4000	8.310,60					
20.950 AR	MAT P/ADEQUAÇÃO MOBILIARIO EXISTENTE P/NOVO LAYOUT MDF MARFIM MADEIRADO DIV.FRONTAL, DIV.PÉ E	94017900	0102	5101	1	1,0000	2.641,0000	2.641,00					
ARH002	ARMARIO ALTO 2 PORTAS C/CHAVE 4 PRATELEIRAS NA COR MARFIM MADEIRADO/PRETO	94033000	0102	5101	1	12,0000	864,5000	10.374,00					
CDH029	CADEIRA EXECUTIVA GIRATORIA C/BRAÇO "T" E BACK SYSTEM NA COR PRETO	94018000	0102	5101	1	46,0000	370,5000	17.043,00					
MEH-025	MESA DELTA C/PÉ PAINEL NA COR MARFIM ATENAS/OVO	94033000	0102	5101	1	6,0000	1.005,1000	6.030,60					
BCH006	BALCÃO BAIXO C/2 PORTAS C/CHAVE NA COR MARFIM ATENAS/OVO	94033000	0102	5101	1	16,0000	416,1000	6.657,60					
GVH011	GAVETEIRO VOLANTE 3 GAVETAS NA COR MARFIM ATENAS/OVO	94017900	0102	5101	1	7,0000	391,4000	2.739,80					
PNH 028	POLTRONA DIRETOR GIRATORIA C/BRAÇO CORSEGA E C/BACK SYSTEM COURO ECOLOGICO PRETO	94018000	0102	5101	1	9,0000	498,7500	4.488,75					
CDH034	CADEIRA SECRETARIA FIXA COURO ECOLOGICO PRETO	94018000	0102	5101	1	2,0000	130,1500	260,30					

CÁLCULO DO ISSQN			
INSCRIÇÃO MUNICIPAL	VALOR TOTAL DOS SERVIÇOS	BASE DE CÁLCULO DO ISSQN	VALOR DO ISSQN

DADOS ADICIONAIS	
INFORMAÇÕES COMPLEMENTARES P. 40.013	RESERVADO AO FISCO

ARLINDO M. ISHIKAWA

RUA GERALDO COSTA, 87 - - SÃO FRANCISCO, Manaus, AM
- CEP: 69063141 - Fone/Fax: 32379400

DANFE

Documento Auxiliar da Nota Fiscal Eletrônica

0 - Entrada

1 - Saída

1

Nº 000.001.157

SÉRIE: 1

Página 2 de 2

CONTROLE DO FISCO



CHAVE DE ACESSO

1313 0706 5365 8800 0189 5500 1000 0011 5716 0220 0009

Consulta de autenticidade no portal nacional da NF-e www.nfe.fazenda.gov.br/portal ou no site da Sefaz Autorizadora

NATUREZA DA OPERAÇÃO

VENDA

PROTOCOLO DE AUTORIZAÇÃO DE USO

113130096262188 - 23/07/2013 08:52

INSCRIÇÃO ESTADUAL

042123810

INSCRIÇÃO ESTADUAL DO SUBST. TRIB.

CNPJ

06.536.588/0001-89

DADOS DO PRODUTO/SERVIÇO

CÓDIGO	DESCRIÇÃO DO PRODUTO/SERVIÇO	NCM/SH	CST	CFOP	UNID.	QTD.	VLR. UNIT.	VLR. TOTAL	BC ICMS	VLR. ICMS	VLR. IPI	ALÍQ. ICMS	ALÍQ. IPI
20083 AR	BANCADA DE TRABALHO C/3 LUGARES NA COR MARFIM ATENAS C/2 GAVETAS FIXAS	94017900	0102	5101	1	2,0000	1.385,1000	2.770,20					
MEH027	MESA REDONDA 1,20" P/REUNIÃO C/PÊ PAINEL NA COR MARFIM ATENAS/OVO	94033000	0102	5101	1	1,0000	465,5000	465,50					
MEH-025	MESA DELTAC/GOTA C/PÊ PAINEL	94033000	0102	5101	1	1,0000	1.216,0000	1.216,00					
MEH-023	MESA DE REUNIÃO OVAL C/PÊ PAINEL NA COR MARFIM ATENAS/OVO	94033000	0102	5101	1	1,0000	1.157,1000	1.157,10					

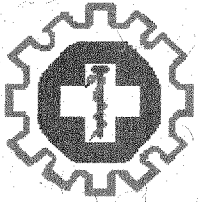

ASSEMET
ASSESSORIA EM MEDICINA E ENGENHARIA DO TRABALHO LTDA.
RUA 24 DE MAIO Nº. 35 CENTRO

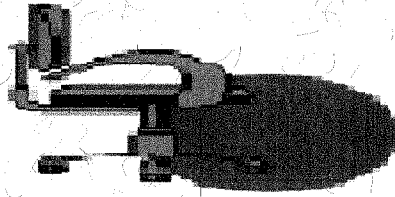

Horizonte & Móbis
MÓVEIS PARA ESCRITÓRIOS

LTEM

LAUDO TÉCNICO ERGONÔMICO DE MOBILIAS

Elaborado: Jaime Hashiguchi de Brito
Engenheiro de Segurança do Trabalho
CREA/AM 12166-D

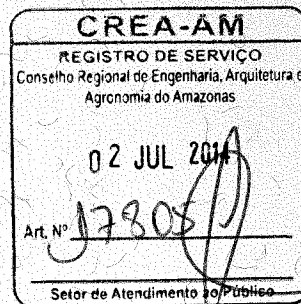

Manaus/AM, Junho de 2014

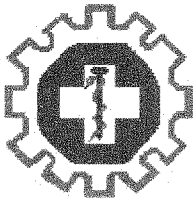

ÍNDICE

◆ LAUDO PERICIAL.....	PG – 01
◆ IDENTIFICAÇÃO DA EMPRESA.....	PG – 02
◆ OBEJETIVO DA PERICIA: CADEIRAS, LONGARINAS.....	PG – 03
◆ OBEJETIVO DA PERICIA: MESAS DE ESCRITÓRIO, APOIO PARA OS PÉS..	PG – 04
◆ OBJETIVO DA PERICIA: RACK, MESAS ESTAÇÕES DE TRABALHO.....	PG – 05
◆ OBJETIVO DA PERICIA: ARMARIOS, ESTANTES E GAVETEIROS.....	PG – 11
◆ OBJETIVO DA PERICIA: MESA REDONDA.....	PG – 15
◆ OBJETIVO DA PERICIA: MESA PARA COMPUTADOR.....	PG - 16
◆ ENCERRAMENTO.....	PG – 18



LAUDO PERICIAL
Nº001 / 2014

AO 20 DIA DO MÊS DE JUNHO DO CORRENTE ANO ÀS 09:00 HORAS.

DIRIGIMOS A EMPRESA: ARLINDO M. ISHIKAWA – ME.

LOCALIZADA Á RUA GERALDO DA COSTA , 87- SÃO FRANCISCO - NESTA CIDADE.

ACOMPANHANTE: ACOMPANHOU-NOS DURANTE A INSPEÇÃO:

O Sr. LUIZ ISHIKAWA

EMPRESA SOLICITANTE: ARLINDO M. ISHIKAWA - ME.

OBJETIVO DA PERÍCIA:

Verificação da qualidade e características ergonômicas de mobiliário.

MÉTODO E TÉCNICA:

Método qualitativo, Técnica de Verificação “in loco”.



IDENTIFICAÇÃO DA EMPRESA:

1.1 Razão Social: ARLINDO M. ISHIKAWA - ME

1.2 Nome de fantasia: HORIZONTE MOVEIS

1.3 Fabricante: ARLINDO M. ISHIKAWA

1.4 Endereço da Empresa: RUA GERALDO DA COSTA , 87- SÃO FRANCISCO.

1.5 C.N.P. J: 06.536.588/0001-89

1.6 Fone/Fax: (92) (092) 3237-9400 / 3237-2387 /8832-8271

1.7 Ramo de atividade principal: Comércio de Móveis de madeira e de aço em geral para escritório; sofás, cadeiras, poltronas. Fabricação de móveis projetados de madeira (MDF E MDP) para: Escritório, doméstico, cozinha e outras finalidades.

**1.8 Horário de trabalho: Segunda – Feira à Sexta - Feira 08h00min às 18h00min
Sábado 08h00min às 12h00min.**

**1.9 Contato Comercial: FONE/FAX.: (092) 3237-9400 / 3237-2387 /8832-8271
(CONTATO Loja: LUIZ / BRENDA)**

E-MAIL.: horizontemoveis@horizontemoveis.com.br



2.0 OBJETIVO DA PERICIA

Atestar se o mobiliário satisfaz as exigências das normas ergonômicas, do Ministério do Trabalho e da NBR.

2.1 CADEIRAS DE ESCRITÓRIO

Os objetos acima foram inspecionados no depósito do solicitante. Observando que atendem a NBR 13960:1997, NBR 13962/2006 e NBR 15164:2004. Procedemos os ensaios abaixo, Assegurando a conformidade de material de acordo com a norma:

- a) Segurança e usabilidade;
- b) Desequilíbrio por escorregamento da borda frontal;
- c) Desequilíbrio para frente e para os lados;
- d) Desequilíbrio para trás nas cadeiras reclináveis
- e) Carga estática dos componentes da cadeira;
- f) Durabilidade dos componentes da cadeira;
- g) Fadiga de material no assento, encosto e no mecanismo de reclinção da concha;
- h) Queda

2.2 LONGARINAS

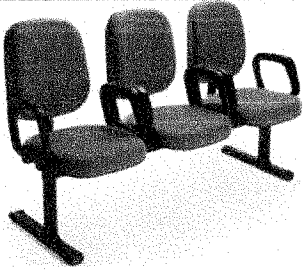
	NBR 13962/2006 e NBR 15164:2004
	MODELOS: LONG-01, LONG-02, LONG-03, LONG-04 E LONG-05
	DESCRIÇÃO: Conjunto de conchas e/ou acessórios fixados sobre uma viga ou barra horizontal, sustentada por um conjunto de pés.
	FABRICANTE: ARLINDO M. ISHIKAWA - ME
Obs.: Longarina 2 Lugares com braço Mod LONG-2	

2.3 CONCLUSÃO

Verificamos que os móveis apresentados satisfazem as exigências de boa qualidade e postura ergonômica, capaz de atender o que recomenda as normas NBR NBR 13960:1997, NBR 13962/2006 e NBR 15164e NR - 17.

3.0 OBJETIVO DA PERICIA



Atestar se o mobiliário satisfaz as exigências das normas ergonômicas, do Ministério do Trabalho e da NBR.

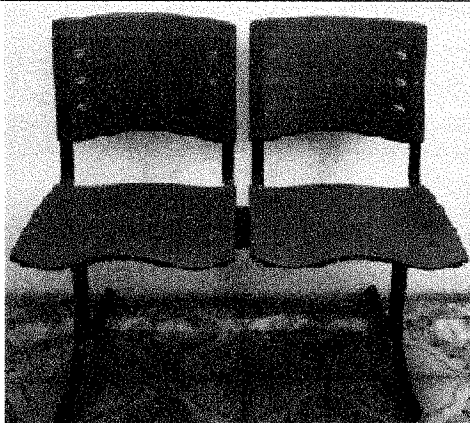

NBR 13962/2006 e NBR 15164:2004

MODELOS: (MODELOS PARA: 02 LUGARES ; 03 LUGARES ; 04 LUGARES)

DESCRIÇÃO: Assento e encosto confeccionado em termoplástico polipropileno copolímero, formato anatômico. Medida encosto: 45x30 ; espessura 2,6mm. Medida Assento: 45x40cm. Espessura 3,5mm. Estrutura: Tubo de Aço industrial redondo (duplo), pintura anti-ferruginoso em fosfato de zinco a pó. Base: Sapatas e ponteiras em polipropileno injetado. Apresentação: Todo o conjunto deverá ser isento de quaisquer defeitos, deverá estar perfeitamente nivelado, firme e sem folgas, bem como deverá ter o acabamento das partes metálicas em pintura eletrostática em epóxi pó na cor preto com pre tratamento anti-ferruginoso. Características Adicionais: Todo o produto deverá estar em conformidade com a legislação em vigor, em especial com as normas técnicas da ABNT e com a norma reguladora de ergonomia do Ministério do Trabalho. Cor Preto. Horizonte Moveis

FABRICANTE: ARLINDO M. ISHIKAWA - ME

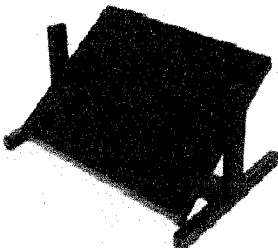

3.1 SUPORTE PARA OS PÉS

	NBR 13962/2006
	FABRICANTE: FABRICANTE: ARLINDO M. ISHIKAWA - ME
	DESCRIÇÃO:: Apoio para Pés O apoio para os pés para corrigir a postura do usuário, aliviando a pressão nas artérias e veias dos membros inferiores melhorando a circulação e a fadiga muscular. É produzido em conformidade com a norma de regulamentação (NR17). <ul style="list-style-type: none">• Base estabilizadora.• 4 dispositivos antiderrapantes.• Produzido em ferro tubular 30 x 30 mm.• Cobertura com EVA de alta densidade.• Regulador de altura.

3.2 MESAS DE ESCRITÓRIO – LINHA RETA

As mesas de escritório atendem as NBR 13966:2008 e NBR 13960:1997, com os seguintes ensaios realizados, assegurando a conformidade do material à NBR.

- Verificação da estabilidade, resistência e durabilidade;
- Flexão dos tampos;
- Impacto contra os pés;
- Impacto contra o tampo;
- Queda.



3.3 MESAS

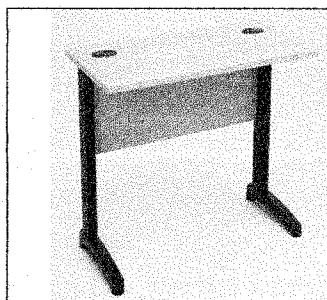

NBR 13966:2008/ NBR 13960:1997
MODELO: MA-90, MA-100, MA-120, MA-125, MA-130, MA-140, MA-150, MA-160 E MA-170.
DESCRIÇÃO: Mobiliário composto de superfície de trabalho e estrutura.
FABRICANTE: ARLINDO M. ISHIKAWA - ME
Obs.: Estação de trabalho composto por: Mesa 1,50 x 0,73 x 0,75.

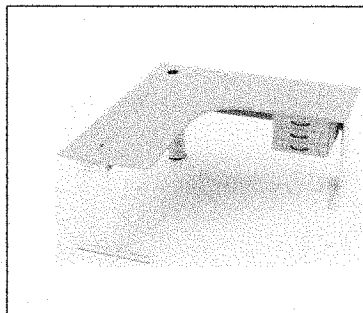

NBR 13966:2008/ NBR 13960:1997
MODELO: MESA MODELO DELTA
DESCRIÇÃO: Mobiliário composto de superfície de trabalho e estrutura.
FABRICANTE: ARLINDO M. ISHIKAWA - ME
Estação de trabalho composto por: Mesa 1,50 x 0,73 x 0,75. Mesa 1,50 x 0,73 x 0,75, tampo de 25mm, perna c/ passagem para fiação.

3.4 CONCLUSÃO

Verificamos que os móveis apresentados satisfazem as exigências de boa qualidade e postura ergonômica, capaz de atender o que recomenda as normas NBR 13966:2008/ NBR 13960:1997 e NR - 17.

4.0 OBJETIVO DA PERICIA

Atestar se o mobiliário, satisfaz as exigências das normas ergonômicas, do Ministério do Trabalho e da NBR.

4.1 RACK, MESAS E ESTAÇÕES.

As mesas de escritório atendem as NBR 13966:2008/ NBR 13960:1997, com os seguintes ensaios realizados, assegurando a conformidade do material à NBR.

- a) Verificação da estabilidade, resistência e durabilidade;
- b) Flexão dos tampo;
- c) Impacto contra os pés;
- d) Impacto contra o tampo;
- e) Queda.

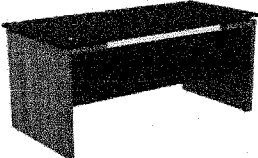

4.2 RACK

	NBR 13966:2008/ NBR 13960:1997
	MODELO: RACK
	DESCRIÇÃO: Mobiliário composto de superfície de trabalho e estrutura
	FABRICANTE: ARLINDO M. ISHIKAWA - ME
	OBS.:

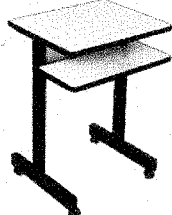
	NBR 13966:2008/ NBR 13960:1997
	MODELO: MESA PARA COMPUTADOR MCPD
	DESCRIÇÃO: Mobiliário composto de superfície de trabalho e estrutura
	FABRICANTE: ARLINDO M. ISHIKAWA - ME
	OBS.:

4.3 MESAS

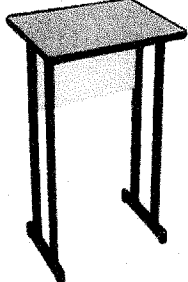
	NBR 13966:2008/ NBR 13960:1997
	MESA PARA IMPRESSORA
	MODELO: MIMP
	FABRICANTE: ARLINDO M. ISHIKAWA - ME
	DESCRIÇÃO: Mobiliário composto de superfície de trabalho e estrutura



	NBR 13966:2008/ NBR 13960:1997
	MESAS DE CENTRO
	MODELO: MC
	FABRICANTE: ARLINDO M. ISHIKAWA - ME
	DESCRIÇÃO: Mobiliário composto de superfície de trabalho e estrutura
	NBR 13966:2008/ NBR 13960:1997
	MESA "L"
	MODELO: Corte Convexo 1,50L1 Mod. ML-150, Corte Convexo 1,50L2 Mod. ML-150, Corte Convexo 1,60L1 Mod. ML-160, Corte Convexo 1,60L2 Mod. ML-160, Corte Convexo 1,70L1 Mod. ML-170, Corte Convexo 1,80L1 Mod. ML-180, Corte Convexo 1,80L2 Mod. ML-180,
	FABRICANTE: ARLINDO M. ISHIKAWA - ME
	DESCRIÇÃO: Mobiliário composto de superfície de trabalho e estrutura
	NBR 13966:2008/ NBR 13960:1997
	MESA DE REUNIÃO REDONDA
	MODELO: Ø1,20 Mod.MRR-120, Ø1,50 Mod.MRR-150, Ø1,70 Mod.MRR-170, Ø1,80 Mod.MRR-180, Ø2,00 Mod.MRR-200.
	FABRICANTE : ARLINDO M. ISHIKAWA - ME
	DESCRIÇÃO: Mobiliário composto de superfície de trabalho e estrutura

João Paulo de Brito
 Eng. de Segurança do Trabalho
 CRP 127.154-1

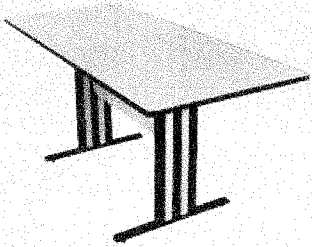

	NBR 13966:2008/ NBR 13960:1997
	MESAS DE REUNIÃO RETANGULAR
	MODELO: MR-200, MR-250, MR-300, MR-400
	FABRICANTE: ARLINDO M. ISHIKAWA - ME
	DESCRIÇÃO: Mobiliário composto de superfície de trabalho e estrutura

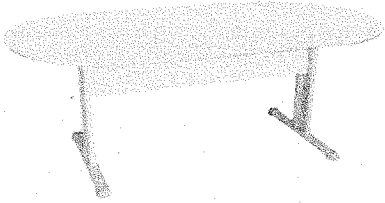
	NBR 13966:2008/ NBR 13960:1997
	MESAS DE REUNIÃO OVAL
	MODELO: Mesa de Reunião Oval 1,80 Mod. MROV-180, Mesa de Reunião Oval 2,00 Mod. MROV-200, Mesa de Reunião Oval 2,50 Mod. MROV-250, Mesa de Reunião Oval 3,00 Mod. MROV-300, Mesa de Reunião Oval 4,00 Mod. MROV-400.
	FABRICANTE: ARLINDO M. ISHIKAWA - ME
	DESCRIÇÃO: Mobiliário composto de superfície de trabalho e estrutura

4.4 ESTAÇÕES DE TRABALHO

	NBR 13966:2008/ NBR 13960:1997
	ESTAÇÃO DE TRABALHO / ILHA DE TRABALHO
	MODELO: ESTAÇÃO DE TRABALHO MOD. ET COM 1-2-3 e 4 LUGARES, ILHA DE TRABALHO MOD. IT COM 1-2-3 e 4 LUGARES.
	FABRICANTE: ARLINDO M. ISHIKAWA - ME
	DESCRIÇÃO: Mobiliário composto de superfície de trabalho e estrutura

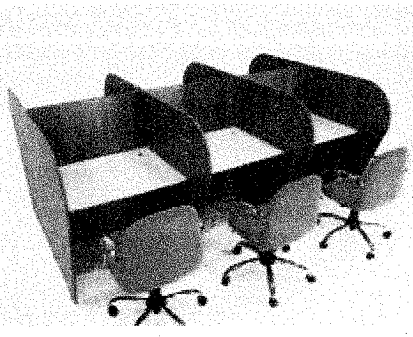

	NBR 13966:2008/ NBR 13960:1997
	CALCENTER DE 1-2-3 OU MAIS BAIAS
	MODELO: CC
	FABRICANTE: ARLINDO M. ISHIKAWA - ME
	DESCRIÇÃO: Mobiliário composto de superfície de trabalho e estrutura

4.5 CONCLUSÃO

Verificamos que os móveis apresentados satisfazem as exigências de boa qualidade e postura ergonômica, capaz de atender o que recomenda as normas NBR 13966:2008/ NBR 13960:1997 E NR 17.

5.0 OBJETIVO DA PERICIA

Atestar se o mobiliário, satisfaz as exigências das normas ergonômicas, do Ministério do Trabalho e da NBR.

5.1 ARMÁRIOS, ESTANTES E GAVETEIROS

Os Armários, Estantes Gaveteiros atendem a NBR 13961:2010/ NBR 13960:1997, com os seguintes ensaios realizados, assegurando a conformidade do material a NBR.

- a) Verificação dos requisitos dimensionais e componentes metálicos;
- b) Segurança e usabilidade;
- c) Estabilidade do móvel vazio;
- d) Estabilidade com carga vertical nas partes moveis;
- e) Estabilidade e aplicação de força horizontal;
- f) Resistência da estrutura;

- g) Resistência dos suportes dos planos horizontais;

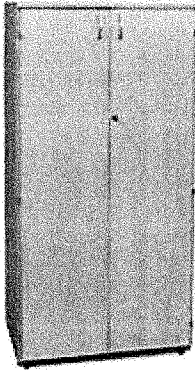

- h) Resistência dos planos horizontais á carga concentrada;
- i) Resistência e durabilidade das gavetas e trilhos;
- j) Resistência dos dispositivos de fixação dos armários suspensos;
- k) Carga máxima total.

	NBR 13961:2008/ NBR 13960:1997
	ARMÁRIO ALTO COM 2 PORTAS
	MODELO: MA-160
	FABRICANTE: ARLINDO M. ISHIKAWA - ME
	DESCRIÇÃO: Armário com altura compreendida entre os valores estimados para o alcance vertical dos braços do usuário em pé, quando estendidos na altura dos ombros, e o alcance vertical máximo dos braços do usuário em pé.

	NBR 13961:2010/ NBR 13960:1997
	ARMÁRIO BAIXO COM 2 PORTAS
	MODELO: MAB-90
	FABRICANTE: ARLINDO M. ISHIKAWA - ME
	DESCRIÇÃO: Armário com altura menor que o valor estimado para o alcance vertical mínimo dos braços do usuário em pé.



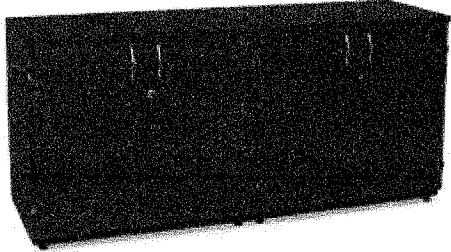
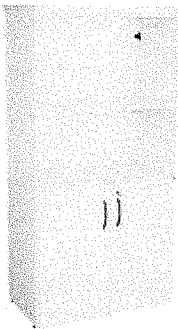
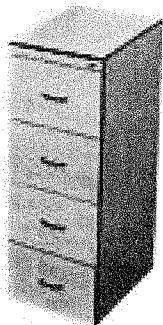

	NBR 13961:2010/ NBR 13960:1997
	ARMARIO BAIXO COM 4 PORTAS
	MODELO: MAB-180
	FABRICANTE: ARLINDO M. ISHIKAWA - ME
	DESCRIÇÃO: Armário com altura menor que o valor estimado para o alcance vertical mínimo dos braços do usuário em pé
	NBR 13961:2010/ NBR 13960:1997
	ARMARIO ALTO FECHADO / ABERTO
	MODELO: MAF - 160
	FABRICANTE: ARLINDO M. ISHIKAWA - ME
	DESCRIÇÃO: Armário com altura compreendida entre os valores estimados para o alcance vertical dos braços do usuário em pé, quando estendidos na altura dos ombros, e o alcance vertical máximo dos braços do usuário em pé
	NBR 13961:2010/ NBR 13960:1997
	ARQUIVO C/4 GAVETAS
	MODELO: ARQ/4
	FABRICANTE: ARLINDO M. ISHIKAWA - ME
	DESCRIÇÃO: Gaveta com grande altura, geralmente destinada ao arquivamento de documentos em pastas suspensas.



	NBR 13961:2010/ NBR 13960:1997
	GAVETEIRO FIXO
	MODELO: GAVF3
	FABRICANTE: ARLINDO M. ISHIKAWA - ME
	DESCRIÇÃO: Gaveteiro autoportante sem mobilidade.
	NBR 13961:2010/ NBR 13960:1997
	GAVETEIRO VOLANTE
	MODELO: GAVV3
	FABRICANTE: ARLINDO M. ISHIKAWA - ME
	DESCRIÇÃO: Arquivo cujas pastas alinham-se com a face frontal do móvel e têm, geralmente, largura menor que a profundidade.
	NBR 13961:2010/ NBR 13960:1997
	SUORTE P/CPU
	MODELO: SCPU
	FABRICANTE: ARLINDO M. ISHIKAWA - ME
	DESCRIÇÃO: Gaveta com pequena altura, destinada a guardar pequenos objetos, como lápis, canetas, fichas, etc.

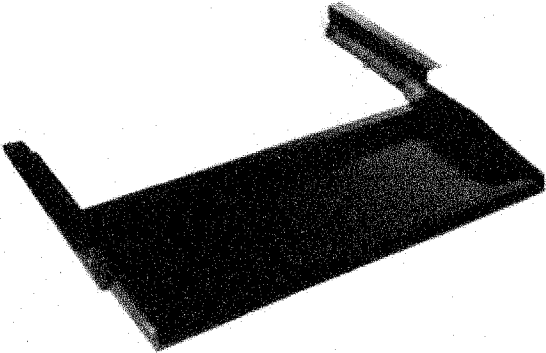
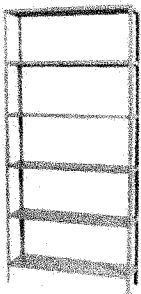
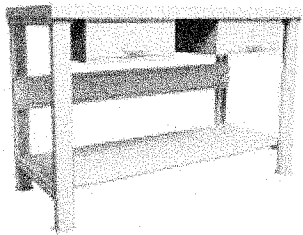

	NBR 13961:2010/ NBR 13960:1997
	SUPOORTE P/ TECLADO
	MODELO: STE
	FABRICANTE: ARLINDO M. ISHIKAWA - ME
	DESCRIÇÃO: Gaveta com pequena altura, destinada a guardar pequenos objetos, como lápis, canetas, fichas, etc
	NBR 13961:2010/ NBR 13960:1997
	ESTANTE DE AÇO
	MODELO: EDP/ 30 / 40 / 55
	FABRICANTE: ARLINDO M. ISHIKAWA - ME
	DESCRIÇÃO: Armário com prateleiras internas fixas ou reguláveis, que permitem o arquivamento de objetos em geral.
	NBR 13961:2010/ NBR 13960:1997
	BANCADAS
	MODELO: BAN
	FABRICANTE: ARLINDO M. ISHIKAWA - ME
	DESCRIÇÃO: Gaveta com pequena altura, destinada a guardar pequenos objetos, como lápis, canetas, fichas, etc

 João Roberto de Brito
 Eng. de Seg. do Trabalho
 CREA/AM 12.655-D



6.0 OBJETIVO DA PERICIA

Atestar se o mobiliário satisfaz as exigências das normas ergonômicas, do Ministério do Trabalho e da NBR.

	NBR 13962:2002 / NBR 13960:1997, NBR 9925/87, NBR 14110:1998.
	MESA REDONDA
	MODELO: MR/90, MR/120, MR/150.
	FABRICANTE: ARLINDO M. ISHIKAWA - ME
	DESCRIÇÃO: Mesa redonda com tampo em madeira aglomerada com 2,8 cm de espessura em ambas as faces em laminado melaminico na cor cinza, bordas arredondadas a 108° em ergoflexo na cor argila e fixado na estrutura com parafusos galvanizados com tratamento antiferrugem. Estrutura composta de base vertical em forma de cruz com 2 tubos de aço com 4 cm de diâmetro, 65 cm de comprimento, distante um do outro 18 cm, fixado na parte superior através de solda em chapa de aço arredondada nas extremidades, com 5mm de espessura, 4 cm de largura, 35 cm de comprimento e com furação para ser parafusada sob o tampo por parafusos oxidado em uma chapa de aço com 3mm de espessura, 6cm de largura e com 60cm de comprimento, dobrada 2cm nas bordas e arredondadas nas extremidades, com 2 sapatas niveladoras em nylon com 6cm de diâmetro instaladas nas extremidades da parte inferior desta chapa. Guia em nylon de alta resistência com separadores para com conduzir fiação das travessas instaladas entre os dois tubos. Tampas removíveis colocadas sob pressão de ambos os lados (interno e externo) da estrutura vertical em chapa de aço com 1 mm de espessura 20 cm de largura e 65 cm de comprimento com entrada para passagem de fiação destinada para passagem de fiação destinada a força, telefonia e informática .



MESA REDONDA

Mesas redondas atendem a NBR 13581, NBR 13577, NBR 13581, NBR 13577, NBR13578, NBR 13576, NBR 13579, NBR 13580 com os seguintes ensaios realizados, assegurando a conformidade do material a NBR.

- a) Verificação dos requisitos dimensionais e componentes metálicos;
- b) Segurança e usabilidade;
- c) Resistência da estrutura;
- d) Resistência dos planos horizontais á carga concentrada;

6.1 CONCLUSÃO

Verificamos que os móveis apresentados satisfazem as exigências de boa qualidade e postura ergonômica, capaz de atender o que recomenda as normas NBR 13962:2002 / NBR 13960:1997, NBR 9925/87, NBR 14110:1998. E NR 17.

7.0 OBJETIVO DA PERICIA

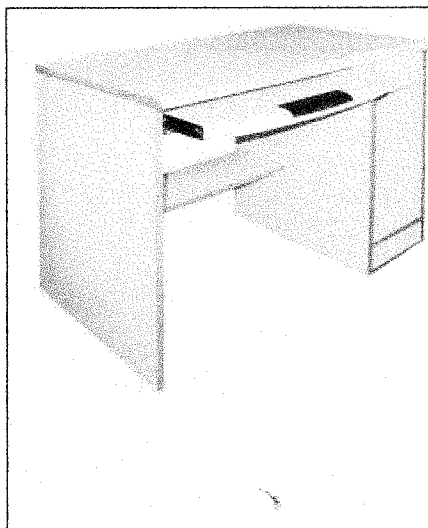

NBR 13962:2002 / NBR 13960:1997, NBR 9925/87,
NBR14110: 1998.

MESA PARA MICRO COMPUTADOR

MODELO: MC/90

FABRICANTE: ARLINDO M. ISHIKAWA - ME

DESCRIÇÃO: Estrutura de aço na cor cinza, acabada em melaminico, aglomerado 18mm com tampo de madeira MDF revestida em laminado melaminico, teclado regulável com suporte para mouse na cor cinza medindo 1,00 x 0,70 x 0,74 cm (L x P x A), com perfil em pvc na cor cinza e sapatas niveladoras.



Verificação da estabilidade, resistência e durabilidade;

- a) Resistência da estrutura
- b) Impacto contra os pés;
- c) Impacto contra o tampo;

7.1 CONCLUSÃO

Verificamos que os móveis apresentados satisfazem as exigências de boa qualidade e postura ergonômica, capaz de atender o que recomenda as normas NBR 12743, NBR 12666, NBR 13960, NBR 14042, NBR 14043, NBR14044, NBR 14045, NBR 14046, NBR 14047, NBR 14048, NBR 14049, NBR 14535, NBR 9532, NBR 9484, NBR 9485, NBR 9533, NBR 9534, NBR 9486, NBR 9535, NBR 10021, NBR 14810-1, NBR 14810-2, NBR14810, NR 17.

Assessoria em Medicina e Engenharia do Trabalho
CATEGORIA: ME - ME
CNPJ: 14.115.520



8.0 ENCERRAMENTO

Nada mais tendo a relatar encerramos o presente laudo contendo 16 folhas devidamente rubricada e assinada a última folha.



Manaus, 30 de Junho de 2014.

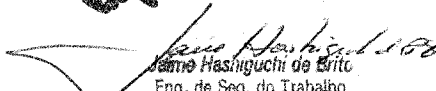

Jaime Hashiguchi de Brito
Eng. de Seg. do Trabalho
CREA/AM 12166-D

Jaime Hashiguchi de Brito
Engenheiro Responsável
Engenheiro de Segurança do Trabalho
CREA/AM 12166-D

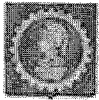

CARTÓRIO CARLOS ROCHA - SEGUNDO TABELÃO (AT) | Caixa Postal 300 - Rocha, Tabelião
R. Teófilo Sarmiento 355 - Centro - CEP: 69.010-020 - Manaus - AM - F. (92) 324-1409/3232-0405 - Fax: (92) 3234-7384

SELO ELETRÔNICO DE FISCALIZAÇÃO DO TJ-AM
RECONHEÇO POR SEMELHANÇA Christiane da Silva Rocha
JAIME HASHIGUCHI DE BRITO Escrevente Autorizada
AW054802-65 RECONHECIMENTO DE FIRMA
Data/Hora: 02/07/2014 15:05:31
Christiane da Silva Rocha - Escrevente
608C-990B-8C6E-EEB2 FUNETJ R\$ 0,27
FUNDOS R\$ 0,37
consulte o selo em www.seloam.com.br



CREA-AM
Conselho Regional de Engenharia e Agronomia
do Amazonas
ART - ANOTAÇÃO DE RESPONSABILIDADE TÉCNICA

ART Nº: **17805/2014**
Cadastro: **30/06/2014**
Início da Obra: **30/06/2014**
Assinatura Contrato: **01/01/0001**
ABERTA

Contratado	Nome do Profissional Responsável	Título do Profissional Responsável	Nº Reg. no CREA-AM
	JAIME HASHIGUCHI DE BRITO	ENGENHEIRO DE SEGURANÇA DO TRABALHO	12166-D/AM
	Endereço do Profissional Responsável/CEP		Telefone Profissional
	RUA RIAD,21,QD.50 - CJ. CAMPOS ELISEOS - PLANALTO - MANAUS/AM		92-3311-1153
	Nome da Empresa Contratada	Nº Reg./Misto no CREA-AM	Telefone Empresa

Contratante	Nome do Contratante	CPF ou CGC
	ARLINDO M. ISHIKAWA - ME.	06.536.588/0001-89
	Endereço para Correspondência	Telefone
	RUA GERALDO DA COSTA, 87, CASA - SÃO FRANCISCO - MANAUS/AM	92-3237-9400

Descrição	Resumo do Contrato: Descrito da Obra e/ou Serviço Contratado, Condições, Prazo, Qualificação, Custos, etc.		
	LAUDO TÉCNICO ERGONOMICO DE MOBILIA INFORMAÇÕES DO SISTEMA DE ART ONLINE Atividade: Especial (laudo, avaliação, relatório, vinculação, retificação, aditivo, etc.) Especificação: Laudo de Avaliação Técnica		
	Característica	Valor da Obra/Serviço	Valor do Honorário
	Especial	1.200,00	1.200,00

Assinaturas	Assinaturas		
	<i>Manaus 02/07/2014</i>	<i>Jaime Hashiguchi de Brito</i>	
	Local e Data	Profissional Responsável	Contratante
	Declaro ser de minha responsabilidade, dentro das atividades assumidas nesta ART, o atendimento às regras de acessibilidade previstas nas normas técnicas da ABNT, na legislação específica e no Decreto nº 5.296, de 2 de dezembro de 2004. (Esta declaração se aplica apenas para os casos previstos no art. 11, § 1º, do citado Decreto)		
	Este Documento anota perante o CREA-AM, para os efeitos legais, o Contrato Escrito ou Verbal realizado entre as Partes (Lei 6.496/77)		

Reservado ao Resp. Téc.	Nome do Proprietário	CPF ou CGC			
	ARLINDO M. ISHIKAWA - ME.	06.536.588/0001-89			
	Endereço da Obra e/ou Serviço	CEP			
	RUA GERALDO DA COSTA, 87,CASA - SÃO FRANCISCO - MANAUS/AM	69.063-141			
	Atividade	Quantidade	Unid.	Reduções	Especificação.
	Especial (laudo, avaliação, relatório, vinculação, retificação, aditivo, etc.)	0,00	UN		
	Descrição Complementar da Obra e/ou Serviço				
	Laudo de Avaliação Técnica				
	Participação	Tipo	Vínculo	Entidade de Classe	
	Individual	Normal	Autônomo	A.R.T. SEM ENTIDADE INFORMADA	
	Vinculada à ART nº	Do Profissional:			

Valor	R\$ 63,64
-------	-----------



ATESTADO DE CAPACIDADE TÉCNICA

Atestamos, para os devidos fins e a quem possa interessar, que a firma **ARLINDO M. ISHIKAWA - ME**, estabelecida nesta cidade à Rua Geraldo Costa nº87 – São Francisco, inscrita no CNPJ/MF nº 06.536.588/0001-89, forneceu e reformou ao **SESI/AMAZONAS**, Mobiliários conforme especificado abaixo. A referida firma cumpriu com o prazo de entrega estabelecido por esta Entidade, atendendo satisfatoriamente com qualidade e eficiência até a presente data, não havendo nada que desabone sua **CAPACIDADE TÉCNICA**.

Item	Especificação do Material	Unidade	Quantidade	N.Fiscal	P.Entrega
01	Mesa	“	03	000890	30 Dias
	Armário	“	04		
	Cadeira	“	10		
02	Banco	“	11	000892	30 Dias
03	Carrinho para Mesa	“	22	000894	30 Dias
04	Armário	“	08	000896	30 Dias
	Mesa	“	37		
	Cadeira	“	30		
05	Mesa	“	10	000897	30 Dias
	Cadeira	“	100		
	Longarina	“	02		
06	Armário	“	07	000906	30 Dias
	Mesa	“	03		
	Cadeira	“	14		
07	Granito	“	07	000907	30 Dias
08	Cadeira	“	100	000909	30 Dias
09	Mesa	“	260	000963	30 Dias
	Cadeira	“	260		
10	Quadro Branco	“	20	000980	30 Dias
11	Armário	“	10	000981	30 Dias
	Quadro de Aviso	“	02		
12	Mesa	“	44	000983	30 Dias
13	Reforma de Móveis	“	80	1816493	30 Dias

Manaus, 18 de Março de 2013



João Lima
 Suprimentos - CSC
 Gerente

CONFERE

Geraldo Antônio Paes Guimarães
 Diretor Financeiro



PODER JUDICIÁRIO
TRIBUNAL DE JUSTIÇA DO ESTADO DO AMAZONAS
DIVISÃO DE PATRIMÔNIO E MATERIAL

ATESTADO DE CAPACIDADE TÉCNICA

O Tribunal de Justiça do Estado do Amazonas, Pessoa Jurídica de Direito Público, através de suas Unidades Gestoras sob o n. 04.301.769/0001-09 e 06.083.087/0001-94, situado na Av. André Araújo, s/n. – Aleixo, Município de Manaus – Estado do Amazonas – **DECLARA** para os devidos fins, que a empresa **ARLINDO M. ISHIKAWA ME**, inscrita no CNPJ sob o número 06.536.588/0001-89, Inscrição Estadual nº 042123810, situada na Rua Geraldo Costa, 87 – São Francisco – MANAUS – AM, forneceu materiais para este órgão, conforme tabela abaixo, não tendo até a presente data, algo que desabone o serviço prestado, no atendimento e na entrega dos serviços nos prazos determinados.

FUNDO DE MODERNIZAÇÃO E REAPARELHAMENTO DO PODER JUDICIÁRIO ESTADUAL – FUNJEAM CNPJ: 04.301.769/0001-09

NOTA FISCAL	Valor	EMPENHO
1903	R\$ 126.246,00	2018NE00199
1904	R\$ 232.310,00	2018NE00199
1906	R\$ 320.100,00	2018NE00199
1907	R\$ 97.900,00	2018NE00199
1910	R\$ 160.000,00	2018NE00199
1911	R\$ 304.000,00	2018NE00199

Manaus-Am, 26 de setembro de 2018.

Nome **Gizelle Maria Cunha de Souza**
Chefe de Patrimônio

Cargo **chefe de Patrimônio**

Número da Matrícula **14834**

RECEBEMOS DE ARLINDO M. ISHIKAWA ME OS PRODUTOS/SERVIÇOS CONSTANTES DA NOTA FISCAL INDICADA AO LADO		NF-e Nº 000.001.903
DATA DE RECEBIMENTO	IDENTIFICAÇÃO E ASSINATURA DO RECEBEDOR	SÉRIE: 1

ARLINDO M. ISHIKAWA ME RUA GERALDO COSTA, 87 - - SÃO FRANCISCO, Manaus, AM - CEP: 69063141 - Fone/Fax: 32379400	DANFE Documento Auxiliar da Nota Fiscal Eletrônica 0 - Entrada 1 - Saída 1 Nº 000.001.903 SÉRIE: 1 Página 1 de 1		CONTROLE DO FISCO  CHAVE DE ACESSO 1318 0506 5365 8800 0189 5500 1000 0019 0313 1351 0194 Consulta de autenticidade no portal nacional da NF-e www.nfe.fazenda.gov.br/portal ou no site da Sefaz Autorizadora
	NATUREZA DA OPERAÇÃO VENDA		PROTOCOLO DE AUTORIZAÇÃO DE USO 113180930686406 - 29/05/2018 11:18
INSCRIÇÃO ESTADUAL 042123810	INSCRIÇÃO ESTADUAL DO SUBST. TRIB.	CNPJ 06.536.588/0001-89	

DESTINATÁRIO/REMETENTE			
NOME/RAZÃO SOCIAL FUNDO DE MODERNIZAÇÃO E REAPARELHAMENTO PODER JUDICIARIO		CNPJ/CPF 04.301.769/0001-09	DATA DA EMISSÃO 29/05/2018
ENDEREÇO AVENIDA ANDRE ARAUJO, 01 -	BAIRRO/DISTRITO ALEIXO	CEP 69060-000	DATA DE ENTRADA/SAÍDA
MUNICÍPIO Manaus	FONE/FAX 33035235	UF AM	HORA DE ENTRADA/SAÍDA

FATURA
PAGAMENTO A PRAZO / Num.: NF 001903 / V. Orig.: 126.246,00 / V. Liq.: 126.246,00

CÁLCULO DO IMPOSTO					
BASE DE CÁLCULO DO ICMS 0,00	VALOR DO ICMS 0,00	BASE DE CÁLCULO DO ICMS ST 0,00	VALOR DO ICMS ST 0,00	VALOR TOTAL DOS PRODUTOS 126.246,00	
VALOR DO FRETE 0,00	VALOR DO SEGURO 0,00	DESCONTO 0,00	OUTRAS DESPESAS ACESSÓRIAS 0,00	VALOR DO IPI 0,00	VALOR TOTAL DA NOTA 126.246,00

TRANSPORTADOR/VOLUMES TRANSPORTADOS					
RAZÃO SOCIAL	FRETE POR CONTA 0 - Emitente	CÓDIGO ANTT	PLACA DO VEÍCULO	UF	CNPJ/CPF
ENDEREÇO	MUNICÍPIO	UF	INSCRIÇÃO ESTADUAL		
QUANTIDADE	ESPECIE	MARCA	NUMERAÇÃO	PESO BRUTO	PESO LÍQUIDO

DADOS DO PRODUTO/SERVIÇO													
CÓDIGO	DESCRIÇÃO DO PRODUTO/SERVIÇO	NCM/SH	CST	CFOP	UNID	QTD	VLR. UNIT.	VLR. TOTAL	BC ICMS	VLR. ICMS	VLR. IPI	ALIQ. ICMS	ALIQ. IPI
PNH-027	POLTRONA GIRATORIA C/ESPALDAR ALTO TIPO PRESIDENTE/EXECUTIVA COM APOIO DE CABEÇA NO COURO ECOLOGICO PRETO	94018000	0102	5101	1	50,0000	1.230,0000	61.500,00					
PNH-028	POLTRONA P/ESCRITORIO TIPO DIRETOR C/BRAÇO EM AÇO CROMADO, ACABAMENTO ESTOFADO NO COURO ECOLOGICO PRETO ALTA RESISTENCIA	94018000	0102	5101	1	108,0000	599,5000	64.746,00					

CÁLCULO DO ISSQN			
INSCRIÇÃO MUNICIPAL 10947301	VALOR TOTAL DOS SERVIÇOS	BASE DE CÁLCULO DO ISSQN	VALOR DO ISSQN

DADOS ADICIONAIS	
INFORMAÇÕES COMPLEMENTARES NOTA DE EMPENHO Nº 2018NE00199 PROC. 004703.031559/2017 DEP OSITO CAIXA ECONOMICA FEDERAL AG. 3219 C/C 1636-9	RESERVADO AO FISCO

RECEBEMOS DE ARLINDO M. ISHIKAWA ME OS PRODUTOS/SERVIÇOS CONSTANTES DA NOTA FISCAL INDICADA AO LADO		NF-e
DATA DE RECEBIMENTO	IDENTIFICAÇÃO E ASSINATURA DO RECEBEDOR	Nº 000.001.904
		SÉRIE: 1

ARLINDO M. ISHIKAWA ME RUA DOS ALVES, 1434 - ANEXO A - CRESPO, Manaus, AM - CEP: 69073282 - Fone/Fax: 32379400	DANFE Documento Auxiliar da Nota Fiscal Eletrônica 0 - Entrada 1 - Saída 1 Nº 000.001.904 SÉRIE: 1 Página 1 de 1	CONTROLE DO FISCO  CHAVE DE ACESSO 1318 0606 5365 8800 0189 5500 1000 0019 0411 0000 7569 Consulta de autenticidade no portal nacional da NF-e www.nfe.fazenda.gov.br/portal ou no site da Sefaz Autorizadora
	NATUREZA DA OPERAÇÃO VENDA INSCRIÇÃO ESTADUAL 042123810	
INSCRIÇÃO ESTADUAL DO SUBST. TRIB. 06.536.588/0001-89		

DESTINATÁRIO/REMETENTE			
NOME/RAZÃO SOCIAL		CNPJ/CPF	DATA DA EMISSÃO
FUNDO DE MODERNIZAÇÃO E REAPARELHAMENTO PODER JUDICIARIO		04.301.769/0001-09	26/06/2018
ENDEREÇO	BAIRRO/DISTRITO	CEP	DATA DE ENTRADA/SAÍDA
AVENIDA ANDRE ARAUJO, 01 -	ALEIXO	69060-000	
MUNICÍPIO	FONE/FAX	UF	INSCRIÇÃO ESTADUAL
Manaus	33035235	AM	
			HORA DE ENTRADA/SAÍDA

FATURA
PAGAMENTO A PRAZO / Num.: NF 001904 / V. Orig.: 232.310,00 / V. Liq.: 232.310,00

CÁLCULO DO IMPOSTO					
BASE DE CÁLCULO DO ICMS	VALOR DO ICMS	BASE DE CÁLCULO DO ICMS ST	VALOR DO ICMS ST	VALOR TOTAL DOS PRODUTOS	
0,00	0,00	0,00	0,00	232.310,00	
VALOR DO FRETE	VALOR DO SEGURO	DESCONTO	OUTRAS DESPESAS ACESSÓRIAS	VALOR DO IPI	VALOR TOTAL DA NOTA
0,00	0,00	0,00	0,00	0,00	232.310,00

TRANSPORTADOR/VOLUMES TRANSPORTADOS					
RAZÃO SOCIAL	FRETE POR CONTA	CÓDIGO ANTT	PLACA DO VEICULO	UF	CNPJ/CPF
	0 - Emitente				
ENDEREÇO	MUNICÍPIO		UF	INSCRIÇÃO ESTADUAL	
QUANTIDADE	ESPECIE	MARCA	NUMERAÇÃO	PESO BRUTO	PESO LÍQUIDO

DADOS DO PRODUTO/SERVIÇO													
CÓDIGO	DESCRIÇÃO DO PRODUTO/SERVIÇO	NCM/SH	CST	CFOP	UNID	QTD	VLR UNIT	VLR TOTAL	BC ICMS	VLR ICMS	VLR IPI	ALIQ ICMS	ALIQ IPI
PNH-027	ITEM 05 POLTRONA P/ESCRITORIO TIPO PRESIDENTE RECLINAVEL C/BRAÇOS EM AÇO CROMADO ECOLÓGICO DE ALTA RESISTENCIA PRETO	94018000	0102	5101	1	50,0000	999,0000	49.950,00					
PNH-028	ITEM 07 POLTRONA P/ESCRITORIO TIPO DIRETOR C/RODIZIO RECLINAVEL C/BRAÇOS C/REGULAGEM DE ALTURA ESTOFADAS EM COURO ECOLÓGICO PRETO DE ALTA RESISTENCIA	94018000	0102	5101	1	160,0000	390,0000	62.400,00					
PNH-028	ITEM 12 - POLTRONA P/AUDITORIO ASSENTO/ENCOSTO REBATÍVEIS ATRAVES DE SISTEMA MECANICO ARTICULADO TIPO ANTIPANICO EM TECIDO SINTETICO 100% POLIESTER DE ALTA RESISTENCIA A TRAÇÃO, RASGAMENTO, ESGARÇAMENTO NA COR AZUL	94018000	0102	5101	1	148,0000	770,0000	113.960,00					
PNH-028	ITEM 13 - POLTRONA AUDITORIO P/OBESOS ATÉ 400 KG C/ASSENTO E ENCOSTO REBATÍVEIS ATRAVES DE SISTEMA MECANICO ARTICULADO TIPO ANTIPANICO, NO TECIDO SINTETICO 100% POLIESTER NA COR PRETO	94018000	0102	5101	1	4,0000	1.500,0000	6.000,00					

CÁLCULO DO ISSQN			
INSCRIÇÃO MUNICIPAL	VALOR TOTAL DOS SERVIÇOS	BASE DE CÁLCULO DO ISSQN	VALOR DO ISSQN
10947301			

DADOS ADICIONAIS	
INFORMAÇÕES COMPLEMENTARES NOTA DE EMPENHO 2018NE00199 PROC.004703.031559/2017 DEPOSITO CAIXA ECONOMICA FEDERAL AG. 3219 C/C 1636-9	RESERVADO AO FISCO

RECEBEMOS DE ARLINDO M. ISHIKAWA ME OS PRODUTOS/SERVIÇOS CONSTANTES DA NOTA FISCAL INDICADA AO LADO		NF-e
DATA DE RECEBIMENTO	IDENTIFICAÇÃO E ASSINATURA DO RECEBEDOR	Nº 000.001.906
		SÉRIE: 1

ARLINDO M. ISHIKAWA ME RUA DOS ALVES, 1434 - ANEXO A - CRESPO, Manaus, AM - CEP: 69073282 - Fone/Fax: 32379400	DANFE Documento Auxiliar da Nota Fiscal Eletrônica 0 - Entrada 1 - Saída 1 Nº 000.001.906 SÉRIE: 1 Página 1 de 1	CONTROLE DO FISCO  CHAVE DE ACESSO 1318 0706 5365 8800 0189 5500 1000 0019 0614 3000 0205 Consulta de autenticidade no portal nacional da NF-e www.nfe.fazenda.gov.br/portal ou no site da Sefaz Autorizadora
	NATUREZA DA OPERAÇÃO VENDA INSCRIÇÃO ESTADUAL 042123810	
INSCRIÇÃO ESTADUAL DO SUBST. TRIB. 042123810	CNPJ 06.536.588/0001-89	

DESTINATÁRIO/REMETENTE			
NOME/RAZÃO SOCIAL FUNDO DE MODERNIZAÇÃO E REAPARELHAMENTO PODER JUDICIARIO		CNPJ/CPF 04.301.769/0001-09	DATA DA EMISSÃO 24/07/2018
ENDEREÇO AVENIDA ANDRE ARAUJO, 01 -	BAIRRO/DISTRITO ALEIXO	CEP 69060-000	DATA DE ENTRADA/SAÍDA
MUNICÍPIO Manaus	FONE/FAX 33035235	UF AM	INSCRIÇÃO ESTADUAL 042123810
HORA DE ENTRADA/SAÍDA			

FATURA PAGAMENTO A PRAZO / Num.: NF 001906 / V. Orig.: 320.100,00 / V. Liq.: 320.100,00

CÁLCULO DO IMPOSTO					
BASE DE CÁLCULO DO ICMS	VALOR DO ICMS	BASE DE CÁLCULO DO ICMS ST	VALOR DO ICMS ST	VALOR TOTAL DOS PRODUTOS	
0,00	0,00	0,00	0,00	320.100,00	
VALOR DO FRETE	VALOR DO SEGURO	DESCONTO	OUTRAS DESPESAS ACESSÓRIAS	VALOR DO IPI	VALOR TOTAL DA NOTA
0,00	0,00	0,00	0,00	0,00	320.100,00

TRANSPORTADOR/VOLUMES TRANSPORTADOS					
RAZÃO SOCIAL	FRETE POR CONTA	CÓDIGO ANTT	PLACA DO VEÍCULO	UF	CNPJ/CPF
	0 - Emitente				
ENDEREÇO	MUNICÍPIO			UF	INSCRIÇÃO ESTADUAL
QUANTIDADE	ESPÉCIE	MARCA	NUMERAÇÃO	PESO BRUTO	PESO LÍQUIDO

DADOS DO PRODUTO/SERVIÇO													
CODIGO	DESCRIÇÃO DO PRODUTO/SERVIÇO	NCM/SH	CST	CFOP	UNID.	QTD	VLR UNIT.	VLR. TOTAL	BC ICMS	VLR. ICMS	VLR. IPI	ALIQ. ICMS	ALIQ. IPI
CDH 029	ITEM 09 POLTRONA GIRATORIA TIPO SECRETARIA RECICLAVEL COM BRAÇO ESTOFADA EM COURO ECOLOGICO DE ALTA RESISTENCIA PRETO	94018000	0102	5101	1	970,0000	330,0000	320.100,00					

CÁLCULO DO ISSQN			
INSCRIÇÃO MUNICIPAL	VALOR TOTAL DOS SERVIÇOS	BASE DE CÁLCULO DO ISSQN	VALOR DO ISSQN
10947301			

DADOS ADICIONAIS	
INFORMAÇÕES COMPLEMENTARES NOTA DE EMPENHO Nº2018NE00199 PROC. 004703.031559/2017 P. 5 0.785 DEPOSITO CAIXA ECONOMICA FEDERAL AG. 3219 C/C 1636-9	RESERVADO AO FISCO

RECEBEMOS DE ARLINDO M. ISHIKAWA ME OS PRODUTOS/SERVIÇOS CONSTANTES DA NOTA FISCAL INDICADA AO LADO		NF-e
DATA DE RECEBIMENTO	IDENTIFICAÇÃO E ASSINATURA DO RECEBEDOR	Nº 000.001.907
		SÉRIE: 1

ARLINDO M. ISHIKAWA ME RUA DOS ALVES, 1434 - ANEXO A - CRESPO, Manaus, AM - CEP: 69073282 - Fone/Fax: 32379400	DANFE Documento Auxiliar da Nota Fiscal Eletrônica 0 - Entrada 1 - Saída 1 Nº 000.001.907 SÉRIE: 1 Página 1 de 1	CONTROLE DO FISCO  CHAVE DE ACESSO 1318 0806 5365 8800 0189 5500 1000 0019 0710 0400 4308 Consulta de autenticidade no portal nacional da NF-e www.nfe.fazenda.gov.br/portal ou no site da Sefaz Autorizadora PROTOCOLO DE AUTORIZAÇÃO DE USO 113180983561407 - 10/08/2018 09:33
	NATUREZA DA OPERAÇÃO VENDA	
INSCRIÇÃO ESTADUAL 042123810	INSCRIÇÃO ESTADUAL DO SUBST. TRIB	CNPJ 06.536.588/0001-89

DESTINATÁRIO/REMETENTE			
NOME/RAZÃO SOCIAL FUNDO DE MODERNIZAÇÃO E REAPARELHAMENTO PODER JUDICIARIO		CNPJ/CPF 04.301.769/0001-09	DATA DA EMISSÃO 10/08/2018
ENDEREÇO AVENIDA ANDRE ARAUJO, 01 -	BAIRRO/DISTRITO ALEIXO	CEP 69060-000	DATA DE ENTRADA/SAIDA
MUNICÍPIO Manaus	FONE/FAX 33035235	UF AM	INSCRIÇÃO ESTADUAL
			HORA DE ENTRADA/SAIDA

FATURA
PAGAMENTO A PRAZO / Num.: NF 001907 / V. Orig.: 97.900,00 / V. Liq.: 97.900,00

CÁLCULO DO IMPOSTO									
BASE DE CÁLCULO DO ICMS	0,00	VALOR DO ICMS	0,00	BASE DE CÁLCULO DO ICMS ST	0,00	VALOR DO ICMS ST	0,00	VALOR TOTAL DOS PRODUTOS	97.900,00
VALOR DO FRETE	0,00	VALOR DO SEGURO	0,00	DESCONTO	0,00	OUTRAS DESPESAS ACESSÓRIAS	0,00	VALOR DO IPI	0,00
								VALOR TOTAL DA NOTA	97.900,00

TRANSPORTADOR/VOLUMES TRANSPORTADOS					
RAZÃO SOCIAL	FRETE POR CONTA 0 - Emitente	CÓDIGO ANTT	PLACA DO VEÍCULO	UF	CNPJ/CPF
ENDEREÇO	MUNICÍPIO			UF	INSCRIÇÃO ESTADUAL
QUANTIDADE	ESPECIE	MARCA	NUMERAÇÃO	PESO BRUTO	PESO LÍQUIDO

DADOS DO PRODUTO/SERVIÇO													
CÓDIGO	DESCRIÇÃO DO PRODUTO/SERVIÇO	NCM/SH	CST	CFOP	UNID.	QTD.	VLR UNIT.	VLR TOTAL	BC ICMS	VLR ICMS	VLR IPI	ALIQ ICMS	ALIQ IPI
PNH-027	ITEM 10 POLTRONA ERGOMETRICA P/PESSOAS C/SOBREPESO, ATE 250 KG (FIXA) C/BRAÇO DIMENSÕES DO ASSENTO, ENCOSTO, INCLINA INCLINAÇÃO A LITURA DO ASSENTO EM RELAÇÃO AO PISO E CAPACIDADE CARGA DE ACORDO COM ABNT 9050 PRETO GARANTIA 5 ANOS. DIMENSÕES DO ESPALDAR PROF DE 630mmXLARG 580mmXESPES 60mm.ENCOSTO NÃO RECICLAVEL P/MEDIDA COMPENSADA C/18 mm DE ESPESSURA LAMINA EM AÇO P/O ENCOSTO CONFEC. EM CHAPA DE AÇO 1/4 POR 76mm OU 3/16" X76mm SAE 1008/1010 C/ESPES. 25mm FIXA C/ANGULOS INTERNOS DE 115° APARAFUSADA FLANGE DO ASSENTO P.3 PARAFUSOS M8 PARTE SUPERIOR SOLDADA AUMA LAMINA HORIZONTAL MESMA ESPESSURA E TIPO AÇO	94018000	0102	5101	1	110,0000	890,0000	97.900,00					

CÁLCULO DO ISSQN			
INSCRIÇÃO MUNICIPAL 10947301	VALOR TOTAL DOS SERVIÇOS	BASE DE CÁLCULO DO ISSQN	VALOR DO ISSQN

DADOS ADICIONAIS	
INFORMAÇÕES COMPLEMENTARES NOTA DE EMPENHO 2018NE00199 PROC. 004703031559/2017 P.50.78 6 DEPOSITO CAIXA ECONOMICA FEDERAL AG. 3219 C/C 1636-0	RESERVADO AO FISCO

RECEBEMOS DE ARLINDO M. ISHIKAWA ME OS PRODUTOS/SERVIÇOS CONSTANTES DA NOTA FISCAL INDICADA AO LADO		NF-e
DATA DE RECEBIMENTO	IDENTIFICAÇÃO E ASSINATURA DO RECEBEDOR	Nº 000.001.910
		SÉRIE: 1

ARLINDO M. ISHIKAWA ME RUA DOS ALVES, 1434 - ANEXO A - CRESPO, Manaus, AM - CEP: 69073282 - Fone/Fax: 32379400	DANFE Documento Auxiliar da Nota Fiscal Eletrônica 0 - Entrada 1 - Saída	CONTROLE DO FISCO  CHAVE DE ACESSO 1318 0806 5365 8800 0189 5500 1000 0019 1016 0083 9002 Consulta de autenticidade no portal nacional da NF-e www.nfe.fazenda.gov.br/portal ou no site da Sefaz Autorizadora
	Nº 000.001.910 SÉRIE: 1 Página 1 de 1	PROTOCOLO DE AUTORIZAÇÃO DE USO 113180996885194 - 28/08/2018 15:13
NATUREZA DA OPERAÇÃO VENDA		
INSCRIÇÃO ESTADUAL 042123810	INSCRIÇÃO ESTADUAL DO SUBST. TRIB.	CNPJ 06.536.588/0001-89

DESTINATÁRIO/REMETENTE			
NOME/RAZÃO SOCIAL FUNDO DE MODERNIZAÇÃO E REAPARELHAMENTO PODER JUDICIARIO		CNPJ/CPF 04.301.769/0001-09	DATA DA EMISSÃO 28/08/2018
ENDEREÇO AVENIDA ANDRE ARAUJO, 01 -	BAIRRO/DISTRITO ALEIXO	CEP 69060-000	DATA DE ENTRADA/SAÍDA
MUNICÍPIO Manaus	FONE/FAX 33035235	UF AM	INSCRIÇÃO ESTADUAL
			HORA DE ENTRADA/SAÍDA

FATURA
/ Num.: NF 0001910 / V. Orig.: 160.000,00 / V. Liq.: 160.000,00

CÁLCULO DO IMPOSTO					
BASE DE CÁLCULO DO ICMS	VALOR DO ICMS	BASE DE CÁLCULO DO ICMS ST	VALOR DO ICMS ST	VALOR TOTAL DOS PRODUTOS	
0,00	0,00	0,00	0,00	160.000,00	
VALOR DO FRETE	VALOR DO SEGURO	DESCONTO	OUTRAS DESPESAS ACESSÓRIAS	VALOR DO IPI	VALOR TOTAL DA NOTA
0,00	0,00	0,00	0,00	0,00	160.000,00

TRANSPORTADOR/VOLUMES TRANSPORTADOS					
RAZÃO SOCIAL	FRETE POR CONTA	CÓDIGO ANTT	PLACA DO VEÍCULO	UF	CNPJ/CPF
	3 - Emitente Próprio				
ENDEREÇO	MUNICÍPIO			UF	INSCRIÇÃO ESTADUAL
QUANTIDADE	ESPECIE	MARCA	NUMERAÇÃO	PESO BRUTO	PESO LÍQUIDO

DADOS DO PRODUTO/SERVIÇO													
CÓDIGO	DESCRIÇÃO DO PRODUTO/SERVIÇO	NCM/SH	CST	CFOP	UNID	QTD	VLR UNIT.	VLR TOTAL	BC ICMS	VLR ICMS	VLR IPI	ALIO ICMS	ALIO IPI
PNH-028	ITEM 08 POLTRONA FIXA TIPO DIRETOR RECLINAVEL C/BRAÇOS ESTOFADAS EM COURO ECOLOGICO DE ALTA RESISTENCIA	94018000	0102	5101	1	320,0000	500,0000	160.000,00					

CÁLCULO DO ISSQN			
INSCRIÇÃO MUNICIPAL 10947301	VALOR TOTAL DOS SERVIÇOS	BASE DE CÁLCULO DO ISSQN	VALOR DO ISSQN

DADOS ADICIONAIS	
INFORMAÇÕES COMPLEMENTARES NOTA DE EMPENHO 2018NE00199 PROC. 004703.031559/2017 P. 50. 784 DEPOSITO CAIXA ECONOMICA FEDERAL AG. 3219 C/C 1636-9	RESERVADO AO FISCO

RECEBEMOS DE ARLINDO M. ISHIKAWA ME OS PRODUTOS/SERVIÇOS CONSTANTES DA NOTA FISCAL INDICADA AO LADO		NF-e
DATA DE RECEBIMENTO	IDENTIFICAÇÃO E ASSINATURA DO RECEBEDOR	Nº 000.001.911
		SÉRIE: 1

ARLINDO M. ISHIKAWA ME RUA DOS ALVES, 1434 - ANEXO A - CRESPO, Manaus, AM - CEP: 69073282 - Fone/Fax: 32379400	DANFE Documento Auxiliar da Nota Fiscal Eletrônica 0 - Entrada 1 - Saída	1	Nº 000.001.911 SÉRIE: 1 Página 1 de 1	CONTROLE DO FISCO  CHAVE DE ACESSO 1318 0906 5365 8800 0189 5500 1000 0019 1118 7000 9305 Consulta de autenticidade no portal nacional da NF-e www.nfe.fazenda.gov.br/portal ou no site da Sefaz Autorizadora
	NATUREZA DA OPERAÇÃO VENDA			PROTOCOLO DE AUTORIZAÇÃO DE USO 113181013545038 - 19/09/2018 09:56

INSCRIÇÃO ESTADUAL 042123810	INSCRIÇÃO ESTADUAL DO SUBST. TRIB	CNPJ 06.536.588/0001-89
---------------------------------	-----------------------------------	----------------------------

DESTINATÁRIO/REMETENTE			
NOME/RAZÃO SOCIAL FUNDO DE MODERNIZAÇÃO E REAPARELHAMENTO PODER JUDICIARIO		CNPJ/CPF 04.301.769/0001-09	DATA DA EMISSÃO 19/09/2018
ENDEREÇO AVENIDA ANDRE ARAUJO, 01 -	BAIRRO/DISTRITO ALEIXO	CEP 69060-000	DATA DE ENTRADA/SAÍDA
MUNICÍPIO Manaus	UF AM	INSCRIÇÃO ESTADUAL	HORA DE ENTRADA/SAÍDA

FATURA
/ Num.: NF 001911 / V. Orig.: 304.000,00 / V. Liq.: 304.000,00

CÁLCULO DO IMPOSTO					
BASE DE CÁLCULO DO ICMS 0,00	VALOR DO ICMS 0,00	BASE DE CÁLCULO DO ICMS ST 0,00	VALOR DO ICMS ST 0,00	VALOR TOTAL DOS PRODUTOS 304.000,00	
VALOR DO FRETE 0,00	VALOR DO SEGURO 0,00	DESCONTO 0,00	OUTRAS DESPESAS ACESSÓRIAS 0,00	VALOR DO IPI 0,00	VALOR TOTAL DA NOTA 304.000,00

TRANSPORTADOR/VOLUMES TRANSPORTADOS					
RAZÃO SOCIAL	FRETE POR CONTA 3 - Emitente Próprio	CÓDIGO ANTT	PLACA DO VEÍCULO	UF	CNPJ/CPF
ENDEREÇO	MUNICÍPIO	UF	INSCRIÇÃO ESTADUAL		
QUANTIDADE	ESPECIE	MARCA	NÚMERAÇÃO	PESO BRUTO	PESO LÍQUIDO

DADOS DO PRODUTO/SERVIÇO													
CÓDIGO	DESCRIÇÃO DO PRODUTO/SERVIÇO	NCM/SH	CST	CFOP	UNID	QTD	VLR UNIT	VLR TOTAL	BC ICMS	VLR ICMS	VLR IPI	ALIQ ICMS	ALIQ IPI
LGH 054	ITEM 14 LONGARINA DIRETOR C/BRAÇO DE 3 LUGARES, ESTOFADA EM COURO ECOLOGICO DE ALTA RESISTENCIA PRETA	94017900	0102	5101	1	304,0000	1.000,0000	304.000,00					

CÁLCULO DO ISSQN			
INSCRIÇÃO MUNICIPAL 10947301	VALOR TOTAL DOS SERVIÇOS	BASE DE CÁLCULO DO ISSQN	VALOR DO ISSQN

DADOS ADICIONAIS	
INFORMAÇÕES COMPLEMENTARES NOTA DE EMPENHO 2018NE00199 PROC. 004703.031559/2017 P. 50. 788 DEPOSITOM CAIXA ECONOMICA FEDERAL AG. 3219 C/C 1636-9	RESERVADO AO FISCO



Ministério da Economia
Secretaria de Governo Digital
Departamento Nacional de Registro Empresarial e Integração
Secretaria de Estado de Planejamento, Desenvolvimento, Ciência,
Tecnologia e Inovação – SEPLANCTI

Nº DO PROTOCOLO (Uso da Junta Comercial)

NIRE (da sede ou filial, quando a sede for em outra UF)

13600076548

Código da Natureza Jurídica

2305

Nº de Matrícula do Agente Auxiliar do Comércio

1 - REQUERIMENTO

ILMO(A). SR.(A) PRESIDENTE DA Junta Comercial do Estado do Amazonas

Nome: HORIZONTE MOVEIS DE ESCRITORIO EIRELI
(da Empresa ou do Agente Auxiliar do Comércio)

Nº FCN/REMP



AM2201900030838

requer a V.Sª o deferimento do seguinte ato:

Nº DE VIAS	CÓDIGO DO ATO	CÓDIGO DO EVENTO	QTDE	DESCRIÇÃO DO ATO / EVENTO
1	223			BALANCO

MANAUS
Local

22 Maio 2019
Data

Representante Legal da Empresa / Agente Auxiliar do Comércio:

Nome: _____

Assinatura: _____

Telefone de Contato: _____

2 - USO DA JUNTA COMERCIAL

DECISÃO SINGULAR

DECISÃO COLEGIADA

Nome(s) Empresarial(ais) igual(ais) ou semelhante(s):

SIM

SIM

Processo em Ordem À decisão

_____/_____/_____
Data

NÃO ____/____/_____
Data

Responsável

NÃO ____/____/_____
Data

Responsável

Responsável

DECISÃO SINGULAR

Processo em exigência. (Vide despacho em folha anexa)

Processo deferido. Publique-se e archive-se.

Processo indeferido. Publique-se.

2ª Exigência

3ª Exigência

4ª Exigência

5ª Exigência

_____/_____/_____
Data

Responsável

DECISÃO COLEGIADA

Processo em exigência. (Vide despacho em folha anexa)

Processo deferido. Publique-se e archive-se.

Processo indeferido. Publique-se.

2ª Exigência

3ª Exigência

4ª Exigência

5ª Exigência

_____/_____/_____
Data

Vogal

Vogal

Vogal

Presidente da _____ Turma

OBSERVAÇÕES



Junta Comercial do Estado do Amazonas

Certifico registro sob o nº 994543 em 22/05/2019 da Empresa HORIZONTE MOVEIS DE ESCRITORIO EIRELI, Nire 13600076548 e protocolo 190299371 - 22/05/2019. Autenticação: 9592657F80E89194B967EC94ECBCA6F8D09ADB65. Alberto Pacheco da Silva Ladeira - Secretário-Geral. Para validar este documento, acesse <http://www.jucea.am.gov.br> e informe nº do protocolo 19/029.937-1 e o código de segurança x8rs Esta cópia foi autenticada digitalmente e assinada em 22/05/2019 por Alberto Pacheco da Silva Ladeira – Secretário-Geral.

ALBERTO PACHECO DA SILVA LADEIRA
SECRETÁRIO GERAL



JUNTA COMERCIAL DO ESTADO DO AMAZONAS

Registro Digital

Capa de Processo

Identificação do Processo		
Número do Protocolo	Número do Processo Módulo Integrador	Data
19/029.937-1	AM2201900030838	22/05/2019

Identificação do(s) Assinante(s)	
CPF	Nome
510.906.608-63	LUIZ ISSAMI ISHIKAWA
621.220.962-68	MIRLENE PENHA MARTINS

Junta Comercial do Estado do Amazonas

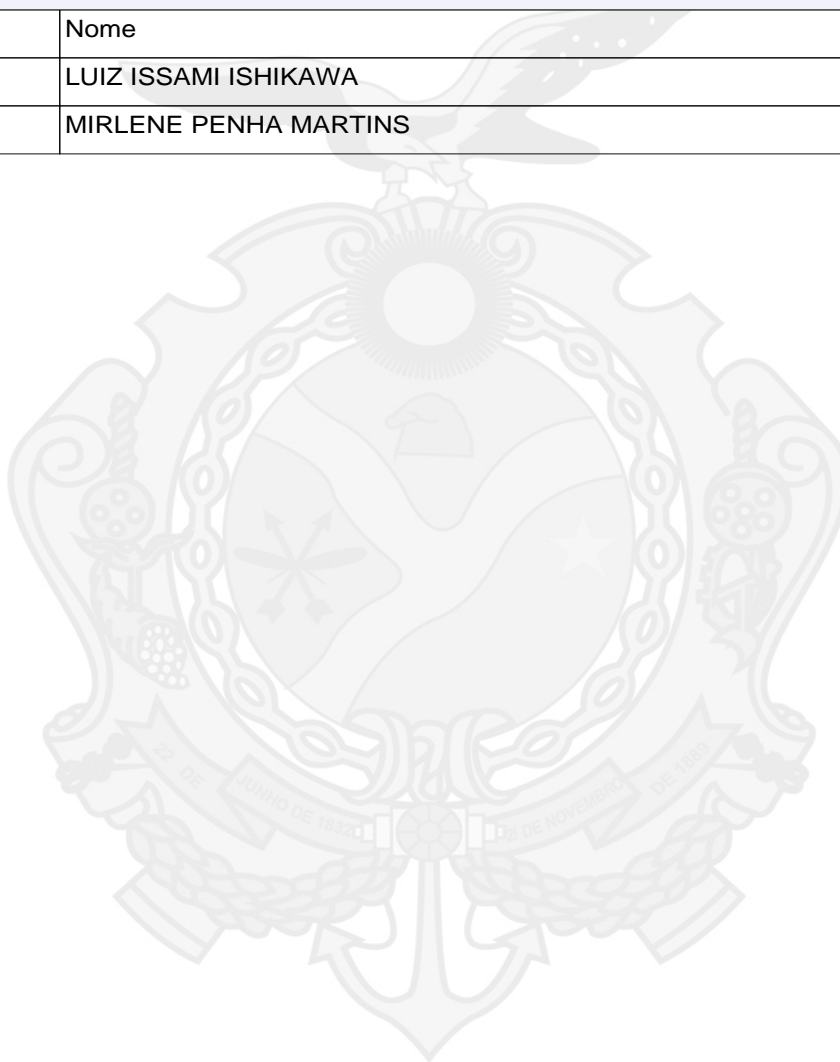

BALANÇO PATRIMONIAL

Nome da Empresa

**HORIZONTE MÓVEIS DE
ESCRITÓRIO - EIRELI**

SEDE SOCIAL:

Rua dos Alves, nº 1434, Anexo A – Crespo

CEP: 69.073-282

Manaus - AM

INSCRIÇÃO CNPJ (MF) N.º 06.536.588/0001-89

INSCRIÇÃO ESTADUAL: 04.212.381-0

NIRE: 13600076548 – 10/09/2018

EXERCÍCIO – 2019

ANO BASE – 2018



Junta Comercial do Estado do Amazonas

Certifico registro sob o nº 994543 em 22/05/2019 da Empresa HORIZONTE MOVEIS DE ESCRITORIO EIRELI, Nire 13600076548 e protocolo 190299371 - 22/05/2019. Autenticação: 9592657F80E89194B967EC94ECBCA6F8D09ADB65. Alberto Pacheco da Silva Ladeira - Secretário-Geral. Para validar este documento, acesse <http://www.jucea.am.gov.br> e informe nº do protocolo 19/029.937-1 e o código de segurança x8rs Esta cópia foi autenticada digitalmente e assinada em 22/05/2019 por Alberto Pacheco da Silva Ladeira – Secretário-Geral.

BALANÇO PATRIMONIAL (BP) - em 31/12/2017 e 31/12/2018**Expresso em R\$**

ATIVO	31/12/2017	31/12/2018	PASSIVO e PATRIMÔNIO LÍQUIDO	31/12/2017	31/12/2018
	R\$	R\$		R\$	R\$
CIRCULANTE	499.857,67	566.536,09	CIRCULANTE	54.467,00	70.807,10
Caixa e Equivalentes de Caixa	124.073,42	156.113,00	Fornecedores		
Contas a Receber	178.445,19	199.873,00	Empréstimos Bancários		
Estoques	197.339,06	210.550,09	Obrigações Sociais e Impostos a Recolher	54.467,00	70.807,10
Outros Créditos Contas a Pagar			Contas a Pagar		
Despesas do Exercício Seguinte			Lucros a Distribuir		
			Provisões (Cíveis, fiscais, trabalhistas, etc)		
NÃO CIRCULANTE	228.253,50	273.904,20	NÃO CIRCULANTE		
Realizável a Longo Prazo			Contas a Pagar		
			Financiamentos Bancários		
Investimentos					
Imobilizado	253.615,00	304.338,00	PATRIMÔNIO LÍQUIDO	673.644,17	769.633,19
Intangível			Capital Social	50.000,00	100.000,00
(-) Depreciação e Armotização Acumuladas	(.25.361,50)	(.30.433,80)	Reservas de Capital		
			Ajustes de Avaliação Patrimonial		
			Reservas de Lucros		
			Lucros Acumulados	623.644,17	669.633,19
			(-) Prejuízos Acumulados		
TOTAL	728.111,17	840.440,29	TOTAL	728.111,17	840.440,29

Mirlene Penha Martins - Técnico em Contabilidade
CRC: AM-01446/O-0/0 - CPF: 621.220.962-68

Luiz Issami Ishikawa
CPF: 510.906.608-63



Junta Comercial do Estado do Amazonas

Certifico registro sob o nº 994543 em 22/05/2019 da Empresa HORIZONTE MOVEIS DE ESCRITORIO EIRELI, Nire 13600076548 e protocolo 190299371 - 22/05/2019. Autenticação: 9592657F80E89194B967EC94ECBCA6F8D09ADB65. Alberto Pacheco da Silva Ladeira - Secretário-Geral. Para validar este documento, acesse <http://www.jucea.am.gov.br> e informe nº do protocolo 19/029.937-1 e o código de segurança x8rs Esta cópia foi autenticada digitalmente e assinada em 22/05/2019 por Alberto Pacheco da Silva Ladeira – Secretário-Geral.

HORIZONTE MÓVEIS DE ESCRITÓRIO - EIRELI
 CNPJ: 06.536.588/0001-89
 NIRE: 13600076548 - 10/09/2018
 Rua: dos Alves, nº 1434, Anexo A - Crespo - CEP: 69.073-282 - Manaus/Am

DEMONSTRAÇÃO DO RESULTADO DO EXERCÍCIO (DRE)

em 31/12/2017 e 31/12/2018

Expresso em R\$

	31/12/2017	31/12/2018
	R\$	R\$
RECEITAS		
Vendas de Mercadorias	1.726.097,00	1.985.011,55
Vendas de Produtos		
Vendas de Serviços		
(-) Deduções com Impostos, Devoluções e Descontos Incondicionais	(.293.141,00)	(.307.798,05)
RECEITA LÍQUIDA	1.432.956,00	1.677.213,50
(-) CUSTO DAS VENDAS	(.267.638,83)	(.380.461,04)
Custo da Mercadorias Vendidas	(.267.638,83)	(.380.461,04)
Custo dos Produtos Vendidos		
Custo dos Serviços Prestados		
LUCRO BRUTO	1.165.317,17	1.296.752,46
(-) DESPESAS OPERACIONAIS	(.541.673,00)	(.627.119,27)
Despesas com Pessoal	(.248.561,00)	(.295.902,71)
Despesas Administrativas	(.293.112,00)	(.331.216,56)
Despesas de Vendas		
Despesas Tributárias		
Depreciação e Amortização		
Perdas Diversas		
(+/-) RESULTADO FINANCEIRO		
Receitas Financeiras		
(-) Despesas Financeiras		
(+) OUTRAS RECEITAS		
(-) OUTRAS DESPESAS		
RESULTADO ANTES DAS DESPESAS COM TRIBUTOS		
SOBRE O LUCRO (*)	623.644,17	669.633,19
(-) Despesas com Imposto de Renda da Pessoa Jurídica		
(-) Despesas com Contribuição Social		
RESULTADO LÍQUIDO DO EXERCÍCIO	623.644,17	669.633,19

Mirlene Penha Martins - Técnico em Contabilidade
 CRC: AM-014446/O-0 - CPF: 621.220.962-68

Luiz Issami Ishikawa
 CPF: 510.906.608-63



Junta Comercial do Estado do Amazonas

Certifico registro sob o nº 994543 em 22/05/2019 da Empresa HORIZONTE MOVEIS DE ESCRITORIO EIRELI, Nire 13600076548 e protocolo 190299371 - 22/05/2019. Autenticação: 9592657F80E89194B967EC94ECBCA6F8D09ADB65. Alberto Pacheco da Silva Ladeira - Secretário-Geral. Para validar este documento, acesse <http://www.jucea.am.gov.br> e informe nº do protocolo 19/029.937-1 e o código de segurança x8rs Esta cópia foi autenticada digitalmente e assinada em 22/05/2019 por Alberto Pacheco da Silva Ladeira – Secretário-Geral.

HORIZONTE MÓVEIS DE ESCRITÓRIO - EIRELI

CNPJ: 06.536.588/0001-89

NIRE: 13600076548 - 10/09/2018

Rua: dos Alves, nº 1434, Anexo A - Crespo - CEP: 69.073-282 - Manaus/Am

ÍNDICES DO BALANÇO PATRIMONIAL em 31/12/2018

ÍNDICE DE LÍQUIDEZ CORRENTE	
ILC=	$\frac{\text{ATIVO CIRCULANTE}}{\text{PASSIVO CIRCULANTE}}$
ILC=	$\frac{566.536,00}{70.807,10}$
ILC =	8,00 8,00%

ÍNDICE DE LÍQUIDEZ GERAL	
ILG=	$\frac{\text{ATIVO CIRCULANTE} + \text{ATIVO REALIZÁVEL A LONGO PRAZO}}{\text{PASSIVO CIRCULANTE} + \text{EXIGÍVEL A LONGO PRAZO}}$
ILG=	$\frac{566.536,00 + 0,00}{70.807,10 + 0,00}$
ILG =	8,00 8,00%

ÍNDICE DE SOLVÊNCIA GERAL	
ISG=	$\frac{\text{ATIVO CIRCULANTE} + \text{ATIVO REALIZÁVEL A LONGO PRAZO}}{\text{PASSIVO CIRCULANTE} + \text{EXIGÍVEL A LONGO PRAZO}}$
ISG=	$\frac{840.440,29 + 0,00}{70.807,10 + 0,00}$
ISG =	11,87 11,87%

Mirlene Penha Martins - Téc Contabilidade
CRC: AM-014446/O-0 - CPF: 621.220.962-68

Luiz Issami Ishikawa
CPF: 510.906.608-63



Junta Comercial do Estado do Amazonas

Certifico registro sob o nº 994543 em 22/05/2019 da Empresa HORIZONTE MOVEIS DE ESCRITORIO EIRELI, Nire 13600076548 e protocolo 190299371 - 22/05/2019. Autenticação: 9592657F80E89194B967EC94ECBCA6F8D09ADB65. Alberto Pacheco da Silva Ladeira - Secretário-Geral. Para validar este documento, acesse <http://www.jucea.am.gov.br> e informe nº do protocolo 19/029.937-1 e o código de segurança x8rs Esta cópia foi autenticada digitalmente e assinada em 22/05/2019 por Alberto Pacheco da Silva Ladeira – Secretário-Geral.

**HORIZONTE MÓVEIS DE ESCRITÓRIO -
EIRELI**

CNPJ: 06.536.588/0001-89

NIRE: 13600076548 – 01/10/2018

Rua dos Alves, nº 1434, Anexo A – Crespo

CEP: 69.073-282 - Manaus/Am.

Notas Explicativas

1. DECLARAÇÃO DE CONFORMIDADE COM A ITG 1000

As demonstrações contábeis foram elaboradas de acordo com as práticas contábeis adotadas no Brasil e a norma ITG 1000 para micro empresas e empresas de pequeno porte emitidas pelo Conselho Federal de Contabilidade (CFC).

2. CONTEXTO OPERACIONAL

A Empresa Arlindo M. Ishikawa - ME é uma Microempresa, com sede localizada à Rua dos Alves, n. 1434, Anexo A – Crespo – CEP 69.073-282 na cidade de Manaus, Estado do Amazonas, tendo suas atividades iniciadas em 25 de Junho de 2004. Porém no exercício de 2018 houve as seguintes alterações Contratuais:

-04/04/2018 – Alteração endereço para a Rua dos Alves, n. 1434, Anexo A – Crespo CEP: 69.073-282 na cidade de Manaus, Estado do Amazonas e aumento de capital para R\$ 100.000,00 (Cem Mil Reais) conforme Protocolo n. 170364755 NIRE n. 13101048841;

-10/09/2018 – Transformação de Empresa Individual para EIRELI com Protocolo 180409492 e NIRE n. 13101048841 e Ato Constitutivo para a nova Razão Social Horizonte Móveis de Escritório – EIRELI com o NIRE n. 13600076548 e Protocolo n. 180411250 continuando suas atividades no mesmo endereço à Rua dos Alves, n. 1434, anexo A – Crespo CEP: 69.073-282;

-01/10/2018 – Transferência de Titularidade, O Sr Arlindo Massato Ishikawa da empresa Horizonte Móveis de Escritório –



EIRELI, brasileiro, natural de Santos/SP, divorciado, empresário, portador do RG n. 15550050-8, expedida pela SSP/SP em 02/03/1998, cpf n. 049.934.608-48, residente e domiciliado à Rua A, casa 29, Quadra 02, Conjunto Residencial Jardim Paulista – Bairro: Aleixo, CEP: 69.060-250, Manaus/AM, **transfere a sua titularidade** para o Sr Luiz Issami Ishikawa, natural de Bastos/SP, casado sob regime universal de bens, comerciante, nascido em 20/01/1950, portador do RG n. 1370550-4, expedida pelo SSP/SP em 08/11/1995, inscrito no CPF n. 510.906.608-63, residente e domiciliado sito a Rua A, casa 29, quadra 02, Conjunto Residencial Jardim Paulista- Bairro: Aleixo – CEP: 69.060-250, conforme Alteração do Ato Constitutivo de n. 01 sob o Protocolo 180454790.

A empresa continua com os mesmo objetivo social principal o **Comércio varejista de equipamentos para escritório**, atuando também em seus objetivos sociais secundários de **Comércio varejista de móveis; Fabricação de móveis com predominância de madeira; Fabricação de móveis com predominância de metal; Fabricação de móveis de outros materiais, exceto madeira e metal; Comércio varejista de outros produtos não especificados anteriormente; Comércio atacadista de produtos alimentícios em geral; Comércio atacadista de produtos de higiene, limpeza e conservação domiciliar; Comércio atacadista de mármore e granitos; Comércio varejista de materiais de construção em geral; Serviços de montagem de móveis de qualquer material; Instalação e manutenção e sistemas centrais de ar condicionado, de ventilação e refrigeração, Serviços especializados para construções não especificados anteriormente; Impressão de material para uso publicitário; Serviços de acabamento gráficos, exceto encadernação e plastificação; Aluguel de máquinas e equipamentos para escritórios.**

3. PREPARAÇÃO DAS DEMONSTRAÇÕES FINANCEIRAS

Na preparação destas demonstrações financeiras, a entidade seguiu as mesmas políticas contábeis e métodos de cálculo tais



como foram aplicados nas demonstrações financeiras consolidadas de 31 de dezembro de 2018.

4. PRINCIPAIS PRÁTICAS CONTÁBEIS UTILIZADAS RESULTADO DO EXERCÍCIO

O resultado do exercício é apurado em conformidade com o regime de competência. A receita de vendas de mercadorias é reconhecida no resultado em função de sua realização.

(b) CONTAS A RECEBER DE CLIENTES - Contas a receber de clientes são registradas pelo valor de faturamento, incluindo os impostos diretos de responsabilidade tributária da Empresa pela Administração.

(a) CAIXA E EQUIVALENTE DE CAIXA - Caixa e equivalente de caixa: "estão representados substancialmente por dinheiro em caixa, de livre movimentação e investimentos temporários que possam ser sacados a qualquer momento com riscos insignificantes de alterações de valor."

ESTOQUES

A empresa avaliou seus estoques pelo método PEPS - Primeiro que Entra, Primeiro que Sai.

DEPRECIÇÃO

A depreciação foi calculada pelo método linear, de acordo com a vida útil econômica do imobilizado, calculada sobre o valor residual dos bens.

DEMONSTRAÇÃO DE RESULTADOS DO EXERCÍCIO

A demonstração do resultado do exercício apresenta todos os itens de receita e despesas reconhecidos no período.

5. EVENTOS SUBSEQUENTES E OUTRAS INFORMAÇÕES RELEVANTES GESTÃO DE RISCOS FINANCEIROS

Os principais fatores de riscos que a Empresa está exposta refletem aspectos estratégico-operacionais e econômico-financeiros. Os riscos estratégicos operacionais, tais como



comportamento de demanda, concorrência e mudanças relevantes de contexto do segmento, são analisadas, planejadas estrategicamente e tratadas no modelo de gestão da Empresa. Já os riscos econômico-financeiros, são pautados pelo comportamento de variáveis econômicas, taxas de câmbio, taxas de juros, entre outros fatores externos. Tais riscos são geridos por meio de políticas de acompanhamento e monitoramento determinadas pela Administração.

6. CONTINGÊNCIAS PASSIVAS

A empresa não tem contingências passivas.

7. MÉTODO DE VENDAS

A empresa adota o método de venda direta a consumidores finais.

8. REGIME TRIBUTÁRIO DE PAGAMENTO DOS IMPOSTOS

Por se tratar de uma Microempresa, os impostos são pagos através do SIMPLES NACIONAL.

Manaus-Am., 08 de maio de 2019

Mirlene Penha Martins - Técnico em Contabilidade
CRC: AM-014446/o-0 - CPF: 621.220.962-68

Luiz Issami Ishikawa
CPF: 510.906.608-63





JUNTA COMERCIAL DO ESTADO DO AMAZONAS

Registro Digital

Documento Principal

Identificação do Processo		
Número do Protocolo	Número do Processo Módulo Integrador	Data
19/029.937-1	AM2201900030838	22/05/2019

Identificação do(s) Assinante(s)	
CPF	Nome
510.906.608-63	LUIZ ISSAMI ISHIKAWA
621.220.962-68	MIRLENE PENHA MARTINS

Junta Comercial do Estado do Amazonas

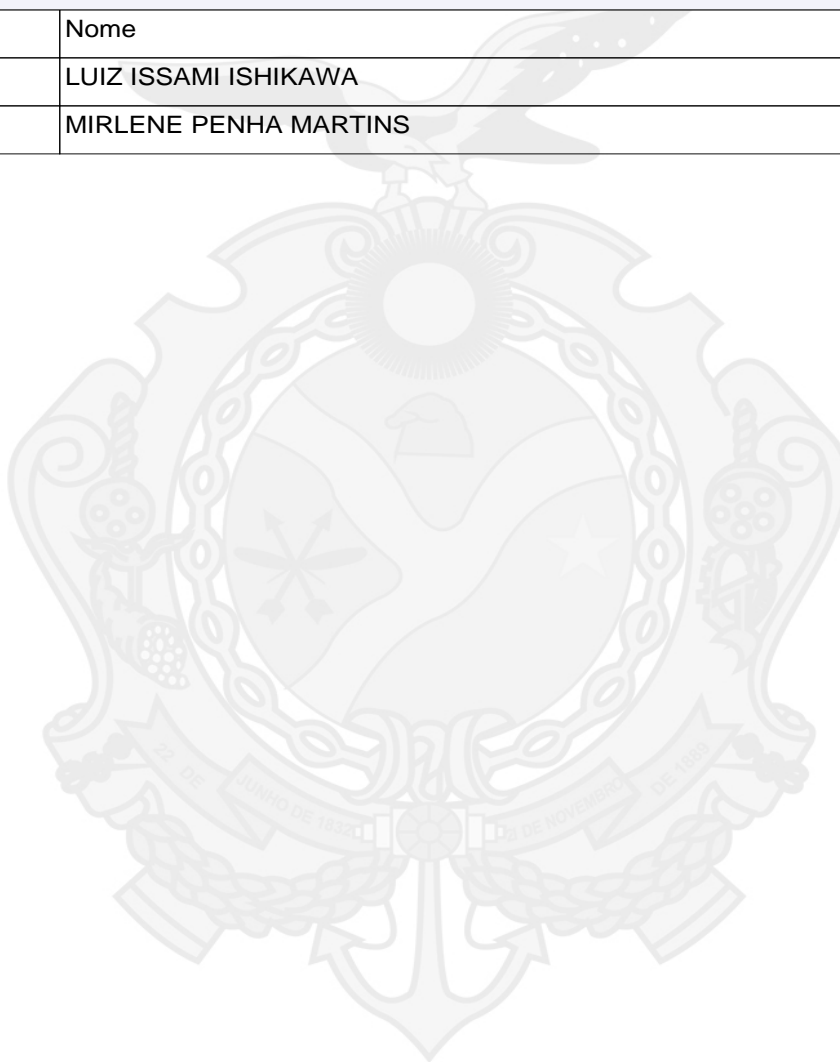

DECLARAÇÃO DE VERACIDADE DO DOCUMENTO PRINCIPAL

REGISTRO DIGITAL

Eu, LUIS ISSAMI ISHIKAWA, BRASILEIRA, CASADO, EMPRESÁRIO, DATA DE NASCIMENTO 20/01/1950, RG Nº 13705504 SSP-AM, CPF 510.906.608-63, BECO OSCARITO, Nº 29, QD 02, BAIRRO ALEIXO, CEP 69060-250, MANAUS - AM, DECLARO, SOB AS PENAS DA LEI, que os documentos apresentados digitalizados ao presente protocolo de registro digital na Junta Comercial, sem possibilidade de validação digital, SÃO VERDADEIROS E CONFEREM COM OS RESPECTIVOS ORIGINAIS.

Manaus, 22 de Maio de 2019.

Luis Issami Ishikawa

Assinado digitalmente por certificação A3



Junta Comercial do Estado do Amazonas

Certifico registro sob o nº 994543 em 22/05/2019 da Empresa HORIZONTE MOVEIS DE ESCRITORIO EIRELI, Nire 13600076548 e protocolo 190299371 - 22/05/2019. Autenticação: 9592657F80E89194B967EC94ECBCA6F8D09ADB65. Alberto Pacheco da Silva Ladeira - Secretário-Geral. Para validar este documento, acesse <http://www.jucea.am.gov.br> e informe nº do protocolo 19/029.937-1 e o código de segurança x8rs Esta cópia foi autenticada digitalmente e assinada em 22/05/2019 por Alberto Pacheco da Silva Ladeira – Secretário-Geral.



TERMO DE AUTENTICAÇÃO - REGISTRO DIGITAL

Certifico que o ato, assinado digitalmente, da empresa HORIZONTE MOVEIS DE ESCRITORIO EIRELI, de nire 1360007654-8 e protocolado sob o número 19/029.937-1 em 22/05/2019, encontra-se registrado na Junta Comercial sob o número 994543, em 22/05/2019. O ato foi deferido digitalmente pelo examinador Glayson Luiz Oliveira Peixoto.

Assina o registro, mediante certificado digital, o Secretário-Geral, Alberto Pacheco da Silva Ladeira. Para sua validação, deverá ser acessado o sitio eletrônico do Portal de Serviços / Validar Documentos (<http://portalservicos.jucea.am.gov.br/Portal/pages/imagemProcesso/viaUnica.jsf>) e informar o número de protocolo e chave de segurança.

Capa de Processo

Assinante(s)	
CPF	Nome
510.906.608-63	LUIZ ISSAMI ISHIKAWA
621.220.962-68	MIRLENE PENHA MARTINS

Documento Principal

Assinante(s)	
CPF	Nome
510.906.608-63	LUIZ ISSAMI ISHIKAWA
621.220.962-68	MIRLENE PENHA MARTINS

Declaração Documento Principal

Assinante(s)	
CPF	Nome
510.906.608-63	LUIZ ISSAMI ISHIKAWA

Manaus. Quarta-feira, 22 de Maio de 2019

Alberto Pacheco da Silva Ladeira: 60074221272

Página 1 de 1





JUNTA COMERCIAL DO ESTADO DO AMAZONAS

Registro Digital

O ato foi deferido e assinado digitalmente por :

Identificação do(s) Assinante(s)	
CPF	Nome
601.415.732-87	GLAYSON LUIZ OLIVEIRA PEIXOTO
600.742.212-72	ALBERTO PACHECO DA SILVA LADEIRA

Junta Comercial do Estado do Amazonas

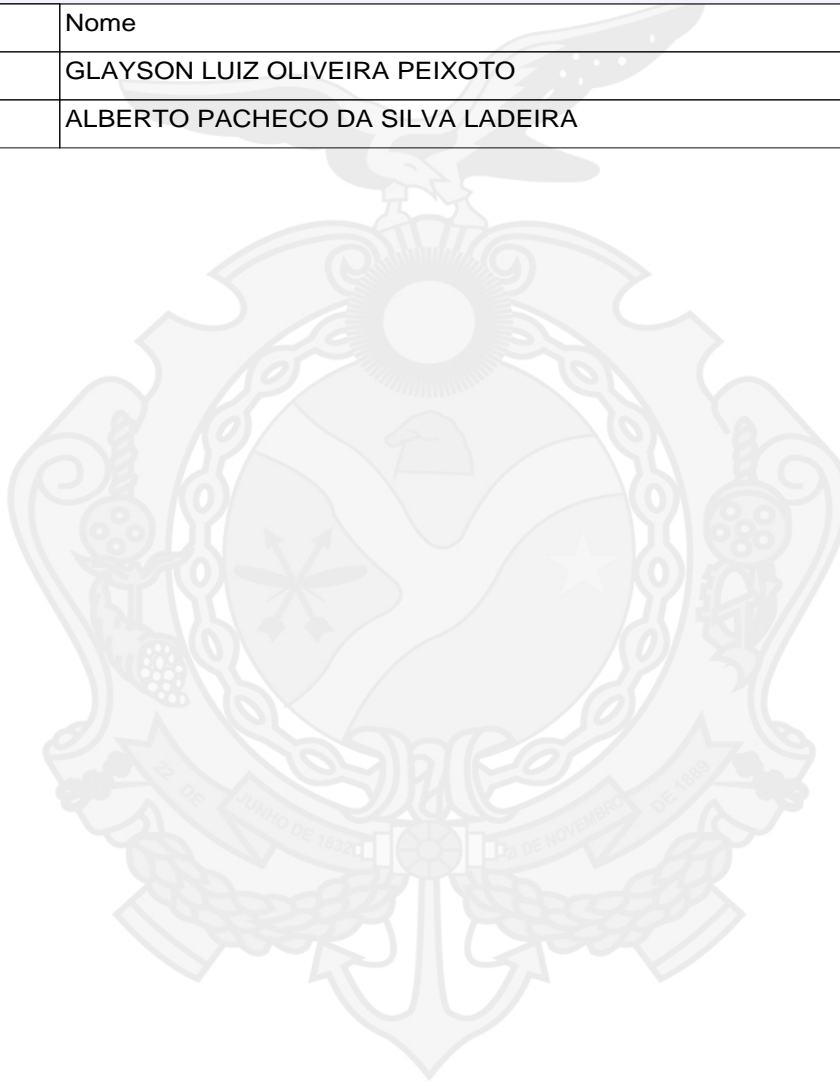

Manaus. Quarta-feira, 22 de Maio de 2019



Junta Comercial do Estado do Amazonas

Certifico registro sob o nº 994543 em 22/05/2019 da Empresa HORIZONTE MOVEIS DE ESCRITORIO EIRELI, Nire 13600076548 e protocolo 190299371 - 22/05/2019. Autenticação: 9592657F80E89194B967EC94ECBCA6F8D09ADB65. Alberto Pacheco da Silva Ladeira - Secretário-Geral. Para validar este documento, acesse <http://www.jucea.am.gov.br> e informe nº do protocolo 19/029.937-1 e o código de segurança x8rs Esta cópia foi autenticada digitalmente e assinada em 22/05/2019 por Alberto Pacheco da Silva Ladeira – Secretário-Geral.



PODER JUDICIÁRIO
TRIBUNAL DE JUSTIÇA DO ESTADO DO AMAZONAS
DIVISÃO DE PATRIMÔNIO E MATERIAL

ATESTADO DE CAPACIDADE TÉCNICA

O Tribunal de Justiça do Estado do Amazonas, Pessoa Jurídica de Direito Público, através de suas Unidades Gestoras sob o n. 04.301.769/0001-09 e 06.083.087/0001-94, situado na Av. André Araújo, s/n. – Aleixo, Município de Manaus – Estado do Amazonas – **DECLARA** para os devidos fins, que a empresa **ARLINDO M. ISHIKAWA ME**, inscrita no CNPJ sob o número 06.536.588/0001-89, Inscrição Estadual nº 042123810, situada na Rua Geraldo Costa, 87 – São Francisco – MANAUS – AM, forneceu materiais para este órgão, conforme tabela abaixo, não tendo até a presente data, algo que desabone o serviço prestado, no atendimento e na entrega dos serviços nos prazos determinados.

FUNDO DE MODERNIZAÇÃO E REAPARELHAMENTO DO PODER JUDICIÁRIO ESTADUAL – FUNJEAM CNPJ: 04.301.769/0001-09

NOTA FISCAL	Valor	EMPENHO
1903	R\$ 126.246,00	2018NE00199
1904	R\$ 232.310,00	2018NE00199
1906	R\$ 320.100,00	2018NE00199
1907	R\$ 97.900,00	2018NE00199
1910	R\$ 160.000,00	2018NE00199
1911	R\$ 304.000,00	2018NE00199

Manaus-Am, 26 de setembro de 2018.

Nome **Gizelle Maria Cunha de Souza**
Chefe de Patrimônio

Cargo

chefe de Patrimônio

Número da Matrícula

14839

RECEBEMOS DE ARLINDO M. ISHIKAWA ME OS PRODUTOS/SERVIÇOS CONSTANTES DA NOTA FISCAL INDICADA AO LADO		NF-e Nº 000.001.903
DATA DE RECEBIMENTO	IDENTIFICAÇÃO E ASSINATURA DO RECEBEDOR	SÉRIE: 1

ARLINDO M. ISHIKAWA ME RUA GERALDO COSTA, 87 - - SÃO FRANCISCO, Manaus, AM - CEP: 69063141 - Fone/Fax: 32379400	DANFE Documento Auxiliar da Nota Fiscal Eletrônica 0 - Entrada 1 - Saída 1 Nº 000.001.903 SÉRIE: 1 Página 1 de 1	CONTROLE DO FISCO  CHAVE DE ACESSO 1318 0506 5365 8800 0189 5500 1000 0019 0313 1351 0194 Consulta de autenticidade no portal nacional da NF-e www.nfe.fazenda.gov.br/portal ou no site da Sefaz Autorizadora
	NATUREZA DA OPERAÇÃO VENDA	PROTOCOLO DE AUTORIZAÇÃO DE USO 113180930686406 - 29/05/2018 11:18
INSCRIÇÃO ESTADUAL 042123810	INSCRIÇÃO ESTADUAL DO SUBST. TRIB. CNPJ 06.536.588/0001-89	

DESTINATÁRIO/REMETENTE			
NOME/RAZÃO SOCIAL FUNDO DE MODERNIZAÇÃO E REAPARELHAMENTO PODER JUDICIARIO	CNPJ/CPF 04.301.769/0001-09	DATA DA EMISSÃO 29/05/2018	
ENDEREÇO AVENIDA ANDRE ARAUJO, 01 -	BAIRRO/DISTRITO ALEIXO	CEP 69060-000	DATA DE ENTRADA/SAÍDA
MUNICÍPIO Manaus	FONE/FAX 33035235	UF AM	INSCRIÇÃO ESTADUAL HORA DE ENTRADA/SAÍDA

FATURA
PAGAMENTO A PRAZO / Num.: NF 001903 / V. Orig.: 126.246,00 / V. Liq.: 126.246,00

CÁLCULO DO IMPOSTO					
BASE DE CÁLCULO DO ICMS 0,00	VALOR DO ICMS 0,00	BASE DE CÁLCULO DO ICMS ST 0,00	VALOR DO ICMS ST 0,00	VALOR TOTAL DOS PRODUTOS 126.246,00	
VALOR DO FRETE 0,00	VALOR DO SEGURO 0,00	DESCONTO 0,00	OUTRAS DESPESAS ACESSÓRIAS 0,00	VALOR DO IPI 0,00	VALOR TOTAL DA NOTA 126.246,00

TRANSPORTADOR/VOLUMES TRANSPORTADOS					
RAZÃO SOCIAL	FRETE POR CONTA 0 - Emitente	CÓDIGO ANTT	PLACA DO VEÍCULO	UF	CNPJ/CPF
ENDEREÇO	MUNICÍPIO		UF	INSCRIÇÃO ESTADUAL	
QUANTIDADE	ESPÉCIE	MARCA	NUMERAÇÃO	PESO BRUTO	PESO LÍQUIDO

DADOS DO PRODUTO/SERVIÇO													
CÓDIGO	DESCRIÇÃO DO PRODUTO/SERVIÇO	NCM/SH	CST	CFOP	UNID.	QTD.	VLR. UNIT.	VLR. TOTAL	BC ICMS	VLR. ICMS	VLR. IPI	ALIQ. ICMS	ALIQ. IPI
PNH-027	POLTRONA GIRATORIA C/ESPALDAR ALTO TIPO PRESIDENTE/EXECUTIVA COM APOIO DE CABEÇA NO COURO ECOLOGICO PRETO	94018000	0102	5101	1	50,0000	1.230,0000	61.500,00					
PNH-028	POLTRONA P/ESCRITORIO TIPO DIRETOR C/BRAÇO EM AÇO CROMADO, ACABAMENTO ESTOFADO NO COURO ECOLOGICO PRETO ALTA RESISTENCIA	94018000	0102	5101	1	108,0000	599,5000	64.746,00					

CÁLCULO DO ISSQN			
INSCRIÇÃO MUNICIPAL 10947301	VALOR TOTAL DOS SERVIÇOS	BASE DE CÁLCULO DO ISSQN	VALOR DO ISSQN

DADOS ADICIONAIS	
INFORMAÇÕES COMPLEMENTARES NOTA DE EMPENHO Nº 2018NE00199 PROC. 004703.031559/2017 DEP OSITO CAIXA ECONOMICA FEDERAL AG. 3219 C/C 1636-9	RESERVADO AO FISCO

RECEBEMOS DE ARLINDO M. ISHIKAWA ME OS PRODUTOS/SERVIÇOS CONSTANTES DA NOTA FISCAL INDICADA AO LADO		NF-e
DATA DE RECEBIMENTO	IDENTIFICAÇÃO E ASSINATURA DO RECEBEDOR	Nº 000.001.904
		SÉRIE: 1

ARLINDO M. ISHIKAWA ME RUA DOS ALVES, 1434 - ANEXO A - CRESPO, Manaus, AM - CEP: 69073282 - Fone/Fax: 32379400	DANFE Documento Auxiliar da Nota Fiscal Eletrônica 0 - Entrada 1 - Saída 1 Nº 000.001.904 SÉRIE: 1 Página 1 de 1	CONTROLE DO FISCO  CHAVE DE ACESSO 1318 0606 5365 8800 0189 5500 1000 0019 0411 0000 7569 Consulta de autenticidade no portal nacional da NF-e www.nfe.fazenda.gov.br/portal ou no site da Sefaz Autorizadora
---	--	---

NATUREZA DA OPERAÇÃO VENDA	PROTOCOLO DE AUTORIZAÇÃO DE USO 113180950099367 - 26/06/2018 12:02
INSCRIÇÃO ESTADUAL 042123810	INSCRIÇÃO ESTADUAL DO SUBST. TRIB. CNPJ 06.536.588/0001-89

DESTINATÁRIO/REMETENTE	
NOME/RAZÃO SOCIAL FUNDO DE MODERNIZAÇÃO E REAPARELHAMENTO PODER JUDICIARIO	CNPJ/CPF 04.301.769/0001-09
ENDEREÇO AVENIDA ANDRE ARAUJO, 01 -	BAIRRO/DISTRITO ALEIXO
MUNICÍPIO Manaus	FONE/FAX 33035235
UF AM	INSCRIÇÃO ESTADUAL 69060-000
	HORA DE ENTRADA/SAÍDA 26/06/2018

FATURA
PAGAMENTO A PRAZO / Num.: NF 001904 / V. Orig.: 232.310,00 / V. Liq.: 232.310,00

CÁLCULO DO IMPOSTO					
BASE DE CÁLCULO DO ICMS 0,00	VALOR DO ICMS 0,00	BASE DE CÁLCULO DO ICMS ST 0,00	VALOR DO ICMS ST 0,00	VALOR TOTAL DOS PRODUTOS 232.310,00	
VALOR DO FRETE 0,00	VALOR DO SEGURO 0,00	DESKONTO 0,00	OUTRAS DESPESAS ACESSÓRIAS 0,00	VALOR DO IPI 0,00	VALOR TOTAL DA NOTA 232.310,00

TRANSPORTADOR/VOLUMES TRANSPORTADOS					
RAZÃO SOCIAL	FRETE POR CONTA 0 - Emitente	CÓDIGO ANTT	PLACA DO VEÍCULO	UF	CNPJ/CPF
ENDEREÇO	MUNICÍPIO			UF	INSCRIÇÃO ESTADUAL
QUANTIDADE	ESPÉCIE	MARCA	NUMERAÇÃO	PESO BRUTO	PESO LÍQUIDO

DADOS DO PRODUTO/SERVIÇO													
CÓDIGO	DESCRIÇÃO DO PRODUTO/SERVIÇO	NCM/SH	CST	CFOP	UNID.	QTD.	VLR. UNIT.	VLR. TOTAL	BC ICMS	VLR. ICMS	VLR. IPI	ALIQ. ICMS	ALIQ. IPI
PNH-027	ITEM 05 POLTRONA P/ESCRITORIO TIPO PRESIDENTE RECLINAVEL C/BRAÇOS EM AÇO CROMADO ECOLÓGICO DE ALTA RESISTENCIA PRETO	94018000	0102	5101	1	50,0000	999,0000	49.950,00					
PNH-028	ITEM 07 POLTRONA P/ESCRITORIO TIPO DIRETOR C/RODIZIO RECLINAVEL C/BRAÇOS C/REGULAGEM DE ALTURA ESTOFADAS EM COURO ECOLÓGICO PRETO DE ALTA RESISTENCIA	94018000	0102	5101	1	160,0000	390,0000	62.400,00					
PNH-028	ITEM 12 - POLTRONA P/AUDITORIO ASSENTO/ENCOSTO REBATÍVEIS ATRAVES DE SISTEMA MECANICO ARTICULADO TIPO ANTIPANICO EM TECIDO SINTETICO 100% POLIESTER DE ALTA RESISTENCIA A TRAÇÃO, RASGAMENTO, ESGARÇAMENTO NA COR AZUL	94018000	0102	5101	1	148,0000	770,0000	113.960,00					
PNH-028	ITEM 13 - POLTRONA AUDITORIO P/OBESOS ATÉ 400 KG C/ASSENTO E ENCOSTO REBATÍVEIS ATRAVES DE SISTEMA MECANICO ARTICULADO TIPO ANTIPANICO, NO TECIDO SINTETICO 100% POLIESTER NA COR PRETO.	94018000	0102	5101	1	4,0000	1.500,0000	6.000,00					

CÁLCULO DO ISSQN			
INSCRIÇÃO MUNICIPAL 10947301	VALOR TOTAL DOS SERVIÇOS	BASE DE CÁLCULO DO ISSQN	VALOR DO ISSQN

DADOS ADICIONAIS	
INFORMAÇÕES COMPLEMENTARES NOTA DE EMPENHO 2018NE00199 PROC.004703.031559/2017 DEPOSITO O CAIXA ECONOMICA FEDERAL AG. 3219 C/C 1636-9	RESERVADO AO FISCO

RECEBEMOS DE ARLINDO M. ISHIKAWA ME OS PRODUTOS/SERVIÇOS CONSTANTES DA NOTA FISCAL INDICADA AO LADO		NF-e
DATA DE RECEBIMENTO	IDENTIFICAÇÃO E ASSINATURA DO RECEBEDOR	Nº 000.001.906
		SÉRIE: 1

ARLINDO M. ISHIKAWA ME RUA DOS ALVES, 1434 - ANEXO A - CRESPO, Manaus, AM - CEP: 69073282 - Fone/Fax: 32379400	DANFE Documento Auxiliar da Nota Fiscal Eletrônica 0 - Entrada 1 - Saída 1 Nº 000.001.906 SÉRIE: 1 Página 1 de 1	CONTROLE DO FISCO  CHAVE DE ACESSO 1318 0706 5365 8800 0189 5500 1000 0019 0614 3000 0205 Consulta de autenticidade no portal nacional da NF-e www.nfe.fazenda.gov.br/portal ou no site da Sefaz Autorizadora
	NATUREZA DA OPERAÇÃO VENDA	

INSCRIÇÃO ESTADUAL	INSCRIÇÃO ESTADUAL DO SUBST. TRIB.	CNPJ
042123810		06.536.588/0001-89

DESTINATÁRIO/REMETENTE			
NOME/RAZÃO SOCIAL		CNPJ/CPF	DATA DA EMISSÃO
FUNDO DE MODERNIZAÇÃO E REAPARELHAMENTO PODER JUDICIARIO		04.301.769/0001-09	24/07/2018
ENDEREÇO	BAIRRO/DISTRITO	CEP	DATA DE ENTRADA/SAÍDA
AVENIDA ANDRE ARAUJO, 01 -	ALEIXO	69060-000	
MUNICÍPIO	FONE/FAX	UF	INSCRIÇÃO ESTADUAL
Manaus	33035235	AM	

FATURA
PAGAMENTO A PRAZO / Num.: NF 001906 / V. Orig.: 320.100,00 / V. Liq.: 320.100,00

CÁLCULO DO IMPOSTO					
BASE DE CÁLCULO DO ICMS	VALOR DO ICMS	BASE DE CÁLCULO DO ICMS ST	VALOR DO ICMS ST	VALOR TOTAL DOS PRODUTOS	
0,00	0,00	0,00	0,00	320.100,00	
VALOR DO FRETE	VALOR DO SEGURO	DESCONTO	OUTRAS DESPESAS ACESSÓRIAS	VALOR DO IPI	VALOR TOTAL DA NOTA
0,00	0,00	0,00	0,00	0,00	320.100,00

TRANSPORTADOR/VOLUMES TRANSPORTADOS					
RAZÃO SOCIAL	FRETE POR CONTA	CÓDIGO ANTT	PLACA DO VEICULO	UF	CNPJ/CPF
	0 - Emitente				
ENDEREÇO	MUNICÍPIO			UF	INSCRIÇÃO ESTADUAL
QUANTIDADE	ESPÉCIE	MARCA	NUMERAÇÃO	PESO BRUTO	PESO LÍQUIDO

DADOS DO PRODUTO/SERVIÇO													
CÓDIGO	DESCRIÇÃO DO PRODUTO/SERVIÇO	NCM/SH	CST	CFOP	UNID.	QTD.	VLR. UNIT.	VLR. TOTAL	BC ICMS	VLR. ICMS	VLR. IPI	ALÍQ. ICMS	ALÍQ. IPI
CDH 029	ITEM 09 POLTRONA GIRATORIA TIPO SECRETARIA RECICLAVEL COM BRAÇO ESTOFADA EM COURO ECOLOGICO DE ALTA RESISTENCIA PRETO	94018000	0102	5101	1	970,0000	330,0000	320.100,00					

CÁLCULO DO ISSQN			
INSCRIÇÃO MUNICIPAL	VALOR TOTAL DOS SERVIÇOS	BASE DE CÁLCULO DO ISSQN	VALOR DO ISSQN
10947301			

DADOS ADICIONAIS	
INFORMAÇÕES COMPLEMENTARES NOTA DE EMPENHO Nº2018NE00199 PROC. 004703.031559/2017 P. 5 0.785 DEPOSITO CAIXA ECONOMICA FEDERAL AG. 3219 C/C 1636-9	RESERVADO AO FISCO

RECEBEMOS DE ARLINDO M. ISHIKAWA ME OS PRODUTOS/SERVIÇOS CONSTANTES DA NOTA FISCAL INDICADA AO LADO		NF-e
DATA DE RECEBIMENTO	IDENTIFICAÇÃO E ASSINATURA DO RECEBEDOR	Nº 000.001.907
		SÉRIE: 1

ARLINDO M. ISHIKAWA ME RUA DOS ALVES, 1434 - ANEXO A - CRESPO, Manaus, AM - CEP: 69073282 - Fone/Fax: 32379400	DANFE Documento Auxiliar da Nota Fiscal Eletrônica 0 - Entrada 1 - Saída 1 Nº 000.001.907 SÉRIE: 1 Página 1 de 1	CONTROLE DO FISCO  CHAVE DE ACESSO 1318 0806 5365 8800 0189 5500 1000 0019 0710 0400 4308 Consulta de autenticidade no portal nacional da NF-e www.nfe.fazenda.gov.br/portal ou no site da Sefaz Autorizadora
	NATUREZA DA OPERAÇÃO VENDA -	

INSCRIÇÃO ESTADUAL	INSCRIÇÃO ESTADUAL DO SUBST. TRIB.	CNPJ
042123810		06.536.588/0001-89

DESTINATÁRIO/REMETENTE			
NOME/RAZÃO SOCIAL	CNPJ/CPF	DATA DA EMISSÃO	
FUNDO DE MODERNIZAÇÃO E REAPARELHAMENTO PODER JUDICIARIO	04.301.769/0001-09	10/08/2018	
ENDEREÇO	BAIRRO/DISTRITO	CEP	DATA DE ENTRADA/SAÍDA
AVENIDA ANDRE ARAUJO, 01 -	ALEIXO	69060-000	
MUNICÍPIO	FONE/FAX	UF	INSCRIÇÃO ESTADUAL
Manaus	33035235	AM	

FATURA
PAGAMENTO A PRAZO / Num.: NF 001907 / V. Orig.: 97.900,00 / V. Liq.: 97.900,00

CÁLCULO DO IMPOSTO					
BASE DE CÁLCULO DO ICMS	VALOR DO ICMS	BASE DE CÁLCULO DO ICMS ST	VALOR DO ICMS ST	VALOR TOTAL DOS PRODUTOS	
0,00	0,00	0,00	0,00	97.900,00	
VALOR DO FRETE	VALOR DO SEGURO	DESCONTO	OUTRAS DESPESAS ACESSÓRIAS	VALOR DO IPI	VALOR TOTAL DA NOTA
0,00	0,00	0,00	0,00	0,00	97.900,00

TRANSPORTADOR/VOLUMES TRANSPORTADOS						
RAZÃO SOCIAL	FRETE POR CONTA	CÓDIGO ANTT	PLACA DO VEÍCULO	UF	CNPJ/CPF	
	0 - Emitente					
ENDEREÇO	MUNICÍPIO			UF	INSCRIÇÃO ESTADUAL	
QUANTIDADE	ESPÉCIE	MARCA	NUMERAÇÃO	PESO BRUTO	PESO LÍQUIDO	

DADOS DO PRODUTO/SERVIÇO													
CÓDIGO	DESCRIÇÃO DO PRODUTO/SERVIÇO	NCM/SH	CST	CFOP	UNID.	QTD.	VLR. UNIT.	VLR. TOTAL	BC ICMS	VLR. ICMS	VLR. IPI	ALIQ. ICMS	ALIQ. IPI
PNH-027	ITEM 10 POLTRONA ERGOMETRICA P/PESSOAS C/SOBREPESO, ATE 250 KG (FIXA) C/BRAÇO DIMENSÕES DO ASSENTO, ENCOSTO, INCLINAÇÃO A L.TURA DO ASSENTO EM RELAÇÃO AO PISO E CAPACIDADE CARGA DE ACORDO COM ABNT 9050 PRETO GARANTIA 5 ANOS. DIMENSÕES DO ESPALDAR: PROF. DE 630mm XLARG. 580mm X ESPES. 60mm ENCOSTO NÃO RECICLAVEL P/MEDIDA COMPENSADA C/18 mm DE ESPESSURA LAMINA EM AÇO P/O ENCOSTO CONFEC. EM CHAPA DE AÇO 1/4 POR 76mm OU 3/16" X 76mm SAE 1008/1010 C/ESPES. 25mm FIXA C/ÂNGULOS INTERNOS DE 115° APARAFUSADA A FLANGE DO ASSENTO P.3 PARAFUSOS M8 PARTE SUPERIOR SOLDADA AUMA LAMINA HORIZZONTAL MESMA ESPESSURA E TIPO AÇO	94018000	0102	5101	1	110,0000	890,0000	97.900,00					

CÁLCULO DO ISSQN			
INSCRIÇÃO MUNICIPAL	VALOR TOTAL DOS SERVIÇOS	BASE DE CÁLCULO DO ISSQN	VALOR DO ISSQN
10947301			

DADOS ADICIONAIS	
INFORMAÇÕES COMPLEMENTARES NOTA DE EMPENHO 2018NE00199 PROC. 004703031559/2017 P.50.78 6 DEPOSITO CAIXA ECONOMICA FEDERAL AG. 3219 C/C 1636-0	RESERVADO AO FISCO

RECEBEMOS DE ARLINDO M. ISHIKAWA ME OS PRODUTOS/SERVIÇOS CONSTANTES DA NOTA FISCAL INDICADA AO LADO		NF-e Nº 000.001.910
DATA DE RECEBIMENTO	IDENTIFICAÇÃO E ASSINATURA DO RECEBEDOR	SÉRIE: 1

ARLINDO M. ISHIKAWA ME RUA DOS ALVES, 1434 - ANEXO A - CRESPO, Manaus, AM - CEP: 69073282 - Fone/Fax: 32379400	DANFE Documento Auxiliar da Nota Fiscal Eletrônica 0 - Entrada 1 - Saída	CONTROLE DO FISCO  CHAVE DE ACESSO 1318 0806 5365 8800 0189 5500 1000 0019 1016 0083 9002 Consulta de autenticidade no portal nacional da NF-e www.nfe.fazenda.gov.br/portal ou no site da Sefaz Autorizadora
	N° 000.001.910 SÉRIE: 1 Página 1 de 1	PROTOCOLO DE AUTORIZAÇÃO DE USO 113180996885194 - 28/08/2018 15:13

NATUREZA DA OPERAÇÃO VENDA	INSCRIÇÃO ESTADUAL 042123810	INSCRIÇÃO ESTADUAL DO SUBST. TRIB.	CNPJ 06.536.588/0001-89
--------------------------------------	--	------------------------------------	-----------------------------------

DESTINATÁRIO/REMETENTE		CNPJ/CPF	DATA DA EMISSÃO
NOME/RAZÃO SOCIAL FUNDO DE MODERNIZAÇÃO E REAPARELHAMENTO PODER JUDICIARIO		04.301.769/0001-09	28/08/2018
ENDEREÇO AVENIDA ANDRE ARAUJO, 01 -	BAIRRO/DISTRITO ALEIXO	CEP 69060-000	DATA DE ENTRADA/SAÍDA
MUNICÍPIO Manaus	FONE/FAX 33035235	UF AM	HORA DE ENTRADA/SAÍDA

FATURA
/ Num.: NF 0001910 / V. Orig.: 160.000,00 / V. Liq.: 160.000,00

CÁLCULO DO IMPOSTO					
BASE DE CÁLCULO DO ICMS	VALOR DO ICMS	BASE DE CÁLCULO DO ICMS ST	VALOR DO ICMS ST	VALOR TOTAL DOS PRODUTOS	
0,00	0,00	0,00	0,00	160.000,00	
VALOR DO FRETE	VALOR DO SEGURO	DESCONTO	OUTRAS DESPESAS ACESSÓRIAS	VALOR DO IPI	VALOR TOTAL DA NOTA
0,00	0,00	0,00	0,00	0,00	160.000,00

TRANSPORTADOR/VOLUMES TRANSPORTADOS					
RAZÃO SOCIAL	FRETE POR CONTA	CÓDIGO ANTT	PLACA DO VEÍCULO	UF	CNPJ/CPF
	3 - Emitente Próprio				
ENDEREÇO	MUNICÍPIO	UF	INSCRIÇÃO ESTADUAL		
QUANTIDADE	ESPÉCIE	MARCA	NUMERAÇÃO	PESO BRUTO	PESO LÍQUIDO

DADOS DO PRODUTO/SERVIÇO													
CÓDIGO	DESCRIÇÃO DO PRODUTO/SERVIÇO	NCM/SH	CST	CFOP	UNID.	QTD.	VLR. UNIT.	VLR. TOTAL	BC ICMS	VLR. ICMS	VLR. IPI	ALIQ ICMS	ALIQ IPI
PNH-028	ITEM 08 POLTRONA FIXA TIPO DIRETOR RECLINAVEL C/BRAÇOS ESTOFADAS EM COURO ECOLOGICO DE ALTA RESISTENCIA	94018000	0102	5101	1	320,0000	500,0000	160.000,00					

CÁLCULO DO ISSQN			
INSCRIÇÃO MUNICIPAL	VALOR TOTAL DOS SERVIÇOS	BASE DE CÁLCULO DO ISSQN	VALOR DO ISSQN
10947301			

DADOS ADICIONAIS	
INFORMAÇÕES COMPLEMENTARES NOTA DE EMPENHO 2018NE00199 PROC. 004703.031559/2017 P. 50. 784 DEPOSITO CAIXA ECONOMICA FEDERAL AG. 3219 C/C 1636-9	RESERVADO AO FISCO

RECEBEMOS DE ARLINDO M. ISHIKAWA ME OS PRODUTOS/SERVIÇOS CONSTANTES DA NOTA FISCAL INDICADA AO LADO		NF-e
DATA DE RECEBIMENTO	IDENTIFICAÇÃO E ASSINATURA DO RECEBEDOR	Nº 000.001.911
		SÉRIE: 1

ARLINDO M. ISHIKAWA ME RUA DOS ALVES, 1434 - ANEXO A - CRESPO, Manaus, AM - CEP: 69073282 - Fone/Fax: 32379400	DANFE Documento Auxiliar da Nota Fiscal Eletrônica 0 - Entrada 1 - Saída 1 Nº 000.001.911 SÉRIE: 1 Página 1 de 1	CONTROLE DO FISCO  CHAVE DE ACESSO 1318 0906 5365 8800 0189 5500 1000 0019 1118 7000 9305 Consulta de autenticidade no portal nacional da NF-e www.nfe.fazenda.gov.br/portal ou no site da Sefaz Autorizadora
	NATUREZA DA OPERAÇÃO VENDA	

INSCRIÇÃO ESTADUAL 042123810	INSCRIÇÃO ESTADUAL DO SUBST. TRIB.	CNPJ 06.536.588/0001-89
--	------------------------------------	-----------------------------------

DESTINATÁRIO/REMETENTE			
NOME/RAZÃO SOCIAL FUNDO DE MODERNIZAÇÃO E REAPARELHAMENTO PODER JUDICIARIO		CNPJ/CPF 04.301.769/0001-09	DATA DA EMISSÃO 19/09/2018
ENDEREÇO AVENIDA ANDRE ARAUJO, 01 -	BAIRRO/DISTRITO ALEIXO	CEP 69060-000	DATA DE ENTRADA/SAÍDA
MUNICÍPIO Manaus	FONE/FAX 33035235	UF AM	INSCRIÇÃO ESTADUAL HORA DE ENTRADA/SAÍDA

FATURA
/ Num.: NF 001911 / V. Orig.: 304.000,00 / V. Liq.: 304.000,00

CÁLCULO DO IMPOSTO					
BASE DE CÁLCULO DO ICMS	VALOR DO ICMS	BASE DE CÁLCULO DO ICMS ST	VALOR DO ICMS ST	VALOR TOTAL DOS PRODUTOS	
0,00	0,00	0,00	0,00	304.000,00	
VALOR DO FRETE	VALOR DO SEGURO	DESCONTO	OUTRAS DESPESAS ACESSÓRIAS	VALOR DO IPI	VALOR TOTAL DA NOTA
0,00	0,00	0,00	0,00	0,00	304.000,00

TRANSPORTADOR/VOLUMES TRANSPORTADOS					
RAZÃO SOCIAL	FRETE POR CONTA	CÓDIGO ANTT	PLACA DO VEÍCULO	UF	CNPJ/CPF
	3 - Emitente Próprio				
ENDEREÇO	MUNICÍPIO		UF	INSCRIÇÃO ESTADUAL	
QUANTIDADE	ESPÉCIE	MARCA	NUMERAÇÃO	PESO BRUTO	PESO LÍQUIDO

DADOS DO PRODUTO/SERVIÇO													
CÓDIGO	DESCRIÇÃO DO PRODUTO/SERVIÇO	NCM/SH	CST	CFOP	UNID.	QTD.	VLR. UNIT.	VLR. TOTAL	BC ICMS	VLR. ICMS	VLR. IPI	ALIQ. ICMS	ALIQ. IPI
LGH 054	ITEM 14 LONGARINA DIRETOR C/BRAÇO DE 3 LUGARES, ESTOFADA EM COURO ECOLOGICO DE ALTA RESISTENCIA PRETA	94017900	0102	5101	1	304,0000	1.000,0000	304.000,00					

CÁLCULO DO ISSQN			
INSCRIÇÃO MUNICIPAL 10947301	VALOR TOTAL DOS SERVIÇOS	BASE DE CÁLCULO DO ISSQN	VALOR DO ISSQN

DADOS ADICIONAIS	
INFORMAÇÕES COMPLEMENTARES NOTA DE EMPENHO 2018NE00199 PROC. 004703.031559/2017 P. 50. 788 DEPOSITOM CAIXA ECONOMICA FEDERAL AG. 3219 C/C 1636-9	RESERVADO AO FISCO



GOVERNO DO AMAZONAS
SECRETARIA DE ESTADO DA FAZENDA
CADASTRO DE CONTRIBUINTE DO ICMS



CARTÃO DE INSCRIÇÃO DO CONTRIBUINTE

INSCRIÇÃO	C.N.P.J	VIA
04.212.381-0	06.536.588/0001-89	11

RAZÃO OU DENOMINAÇÃO SOCIAL
HORIZONTE MOVEIS DE ESCRITORIO EIRELI

NOME FANTASIA
HORIZONTE MOVEIS

REGIME	CADASTRAMENTO	EMIÇÃO	VALIDADE
Simples	12/08/2004	29/05/2019	29/05/2021

APRESENTAÇÃO OBRIGATÓRIA NA AQUISIÇÃO DE MERCADORIAS

ENDEREÇO DO ESTABELECIMENTO
RUA DOS ALVES, NRO 1434, ANEXO A, CRESPO, MANAUS-AM,
CEP69.073.282

ATIVIDADE ECONÔMICA NA SEFAZ
4789-0/07 - Comércio varejista de equipamentos para escritório, desde
12/11/2010

OBSERVAÇÃO
Optante do Simples Nacional

CÓDIGO DE VERIFICAÇÃO

001559155119098



PODER JUDICIÁRIO
TRIBUNAL DE JUSTIÇA DO ESTADO DO AMAZONAS
Comarca de Manaus

CERTIDÃO ESTADUAL DE DISTRIBUIÇÃO
FALÊNCIA E RECUPERAÇÃO DE CRÉDITO

CERTIDÃO Nº: 004658804

FOLHA: 1/1

A autenticidade desta certidão poderá ser confirmada pela internet no site do Tribunal de Justiça.

Pesquisando os registros de distribuição de feitos no sistema informatizado do Tribunal de Justiça do Estado do Amazonas, no período de 20 anos anteriores a data de 16/09/2019, Certifico NADA CONSTAR em nome de:

HORIZONTE MOVEIS DE ESCRITORIO EIRELI, residente na RUA DOS ALVES 1434 - ANEXO A, , CRESPO, CEP: 69073-282, Manaus - AM, vinculado ao CNPJ: 06.536.588/0001-89. *****

Certidão expedida gratuitamente pela internet, com validade de 30 dias.

Manaus, terça-feira, 17 de setembro de 2019.

PEDIDO Nº:

004658804





Governo do Estado do Amazonas
Secretaria de Estado da Fazenda
Secretaria Executiva da Receita
Departamento de Arrecadação

Certidão Nº: 50328046

Data: 17/09/2019

Hora: 08:54:40

Válida até: 17/10/2019

CERTIDÃO NEGATIVA DE DÉBITOS

C.N.P.J: 06.536.588/0001-89 - HORIZONTE MOVEIS DE ESCRITORIO EIRELI

Inscrição: 04.212.381-0 - **Situação:** Ativo

CNAE: 4789-0/07 - Comércio varejista de equipamentos para escritório

Resguardando o direito da Fazenda Estadual de cobrar as dívidas que venham a ser apuradas, certifico que de acordo com as buscas procedidas nos livros e registros existentes na Dívida Ativa do Estado do Amazonas, correspondentes aos últimos 05 (cinco) anos, não consta qualquer débito inscrito em nome do interessado acima identificado, até a presente data. Esta CERTIDÃO é a única emitida pela Secretaria de Fazenda, inclui todos os débitos inscritos ou não na Dívida Ativa do Estado.

[Voltar](#)[Imprimir](#)

Certificado de Regularidade do FGTS - CRF

Inscrição: 06.536.588/0001-89

Razão Social: HORIZONTE MOVEIS DE ESCRITORIO EIRELI

Endereço: R DOS ALVES 1434 ANEXO A / CRESPO / MANAUS / AM / 69073-282

A Caixa Econômica Federal, no uso da atribuição que lhe confere o Art. 7, da Lei 8.036, de 11 de maio de 1990, certifica que, nesta data, a empresa acima identificada encontra-se em situação regular perante o Fundo de Garantia do Tempo de Serviço - FGTS.

O presente Certificado não servirá de prova contra cobrança de quaisquer débitos referentes a contribuições e/ou encargos devidos, decorrentes das obrigações com o FGTS.

Validade: 02/09/2019 a 01/10/2019

Certificação Número: 2019090205082240349802

Informação obtida em 09/09/2019 17:46:02

A utilização deste Certificado para os fins previstos em Lei esta condicionada a verificação de autenticidade no site da Caixa:
www.caixa.gov.br



PREFEITURA DE MANAUS

SECRETARIA MUNICIPAL DE FINANÇAS, TECNOLOGIA DA INFORMAÇÃO E CONTROLE INTERNO - SEMEF

CND Nº

118736/2019

CERTIDÃO NEGATIVA DE DÉBITOS DE TRIBUTOS MUNICIPAIS

CONTRIBUINTE : **HORIZONTE MÓVEIS DE ESCRITÓRIO EIRELI**
ENDEREÇO : **RUA DOS ALVES, Nº: 1434, CEP: 69073282**
BAIRRO : **CRESPO** COMPLEMENTO: **ANEXO A;**
INSCRIÇÃO MUNICIPAL : **10947301**
CNPJ/CPF : **06536588000189**

Declara-se para os devidos fins que, em nome do sujeito passivo, **NÃO CONSTAM DÉBITOS** lançados relativo a Tributos Municipais, inscritos ou não em Dívida Ativa, até a presente data.

Tributos

12/07/2019

***** **NÃO CONSTAM DÉBITOS VENCIDOS** *****
***** **NÃO HÁ DÉBITOS VINCENDOS** *****

Certidão expedida com base no Decreto nº. 7007/2003 c/c Dec. 883/2011

VÁLIDA ATÉ 10/10/2019

A FAZENDA MUNICIPAL PODERÁ COBRAR DÍVIDAS POSTERIORMENTE CONSTATADAS, MESMO REFERENTES A PERÍODOS NESTA CERTIDÃO COMPREENDIDOS.



VALIDAÇÃO

CND Nº118736/2019

Para comprovar a veracidade desta certidão, utilize o QR CODE ou visite o Portal de Informações e Serviços SEMEF ATENDE (<http://semefatende.manaus.am.gov.br/>) e informe a chave de validação **14A.E01.463.584**. A Certidão emitida abrange todos os cadastros inscritos no Município de Manaus no CNPJ/CPF do contribuinte acima qualificado.
Cadastrado em: 12/07/2019

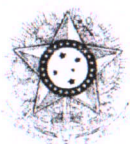

PODER JUDICIÁRIO
JUSTIÇA DO TRABALHO

CERTIDÃO NEGATIVA DE DÉBITOS TRABALHISTAS

Nome: HORIZONTE MOVEIS DE ESCRITORIO EIRELI

(MATRIZ E FILIAIS) CNPJ: 06.536.588/0001-89

Certidão nº: 174506611/2019

Expedição: 24/06/2019, às 12:10:00

Validade: 20/12/2019 - 180 (cento e oitenta) dias, contados da data de sua expedição.

Certifica-se que **HORIZONTE MOVEIS DE ESCRITORIO EIRELI (MATRIZ E FILIAIS)**, inscrito(a) no CNPJ sob o nº **06.536.588/0001-89**, **NÃO CONSTA** do Banco Nacional de Devedores Trabalhistas.

Certidão emitida com base no art. 642-A da Consolidação das Leis do Trabalho, acrescentado pela Lei nº 12.440, de 7 de julho de 2011, e na Resolução Administrativa nº 1470/2011 do Tribunal Superior do Trabalho, de 24 de agosto de 2011.

Os dados constantes desta Certidão são de responsabilidade dos Tribunais do Trabalho e estão atualizados até 2 (dois) dias anteriores à data da sua expedição.

No caso de pessoa jurídica, a Certidão atesta a empresa em relação a todos os seus estabelecimentos, agências ou filiais.

A aceitação desta certidão condiciona-se à verificação de sua autenticidade no portal do Tribunal Superior do Trabalho na Internet (<http://www.tst.jus.br>).

Certidão emitida gratuitamente.

INFORMAÇÃO IMPORTANTE

Do Banco Nacional de Devedores Trabalhistas constam os dados necessários à identificação das pessoas naturais e jurídicas inadimplentes perante a Justiça do Trabalho quanto às obrigações estabelecidas em sentença condenatória transitada em julgado ou em acordos judiciais trabalhistas, inclusive no concernente aos recolhimentos previdenciários, a honorários, a custas, a emolumentos ou a recolhimentos determinados em lei; ou decorrentes de execução de acordos firmados perante o Ministério Público do Trabalho ou Comissão de Conciliação Prévia.



MINISTÉRIO DA FAZENDA
Secretaria da Receita Federal do Brasil
Procuradoria-Geral da Fazenda Nacional

**CERTIDÃO POSITIVA COM EFEITOS DE NEGATIVA DE DÉBITOS RELATIVOS AOS TRIBUTOS
FEDERAIS E À DÍVIDA ATIVA DA UNIÃO**

Nome: HORIZONTE MOVEIS DE ESCRITORIO EIRELI
CNPJ: 06.536.588/0001-89

Ressalvado o direito de a Fazenda Nacional cobrar e inscrever quaisquer dívidas de responsabilidade do sujeito passivo acima identificado que vierem a ser apuradas, é certificado que:

1. constam débitos administrados pela Secretaria da Receita Federal do Brasil (RFB) com exigibilidade suspensa nos termos do art. 151 da Lei nº 5.172, de 25 de outubro de 1966 - Código Tributário Nacional (CTN), ou objeto de decisão judicial que determina sua desconsideração para fins de certificação da regularidade fiscal, ou ainda não vencidos; e
2. não constam inscrições em Dívida Ativa da União (DAU) na Procuradoria-Geral da Fazenda Nacional (PGFN).

Conforme disposto nos arts. 205 e 206 do CTN, este documento tem os mesmos efeitos da certidão negativa.

Esta certidão é válida para o estabelecimento matriz e suas filiais e, no caso de ente federativo, para todos os órgãos e fundos públicos da administração direta a ele vinculados. Refere-se à situação do sujeito passivo no âmbito da RFB e da PGFN e abrange inclusive as contribuições sociais previstas nas alíneas 'a' a 'd' do parágrafo único do art. 11 da Lei nº 8.212, de 24 de julho de 1991.

A aceitação desta certidão está condicionada à verificação de sua autenticidade na Internet, nos endereços <<http://rfb.gov.br>> ou <<http://www.pgfn.gov.br>>.

Certidão emitida gratuitamente com base na Portaria Conjunta RFB/PGFN nº 1.751, de 2/10/2014.
Emitida às 11:18:45 do dia 27/08/2019 <hora e data de Brasília>.
Válida até 23/02/2020.

Código de controle da certidão: **D07E.5FED.DA76.1DDF**
Qualquer rasura ou emenda invalidará este documento.

EMPRESÁRIO

Caso : COMUNICAÇÃO NO ANO DA CONSTITUIÇÃO

- juntamente com a constituição

Situação: MICROEMPRESA

COMUNICAÇÃO DE ENQUADRAMENTO

Ilmo. Senhor Presidente da Junta Comercial do Estado do Amazonas

O Empresário ARLINDO M. ISHIKAWA, estabelecido na Avenida Silves, nº 1181 – Bairro Raiz – CEP: 69.068-010 – Manaus/AM, declara, para os fins do art. 5º da Lei nº 9.841/99, que:

- se enquadra na situação de microempresa;
- o valor da receita bruta anual da empresa, no presente exercício, não excederá o limite fixado no inciso I do art. 2º da Lei nº 9.841/99, observado o disposto no § 1º do mesmo artigo;
- não se enquadra em qualquer das hipóteses de exclusão relacionadas no art. 3º da mesma Lei.

Manaus/AM, 22 de Junho de 2004.

assinatura: *Arlindo M. Ishikawa*
nome do empresário: Arlindo Massato Ishikawa

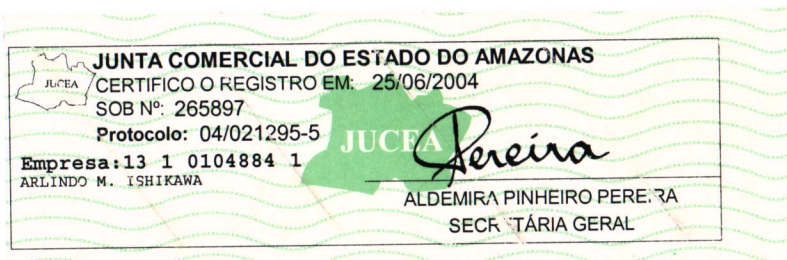



Ministério da Economia
Secretaria Especial de Desburocratização, Gestão e Governo Digital
Secretaria de Gestão

Sistema de Cadastramento Unificado de Fornecedores - SICAF

Declaração

Declaramos para os fins previstos na Lei nº 8.666, de 1993, conforme documentação registrada no SICAF, que a situação do fornecedor no momento é a seguinte:

Dados do Fornecedor

CNPJ: 06.536.588/0001-89
Razão Social: HORIZONTE MOVEIS DE ESCRITORIO EIRELI
Nome Fantasia: HORIZONTE MOVEIS
Situação do Fornecedor: Credenciado Data de Vencimento do Cadastro: 27/05/2020

Ocorrências e Impedimentos

Ocorrência: Consta
Impedimento de Licitar: Nada Consta

Níveis cadastrados:

I - Credenciamento

II - Habilitação Jurídica

III - Regularidade Fiscal e Trabalhista Federal

Receita Federal e PGFN	Validade:	23/02/2020
FGTS	Validade:	01/10/2019
Trabalhista (http://www.tst.jus.br/certidao)	Validade:	28/02/2020

IV - Regularidade Fiscal Estadual/Distrital e Municipal

Receita Estadual/Distrital	Validade:	18/09/2019
Receita Municipal	Validade:	10/10/2019

VI - Qualificação Econômico-Financeira

Validade: 31/05/2020

Esta declaração é uma simples consulta e não tem efeito legal

Emitido em: 17/09/2019 16:14



CPF: 510.906.608-63 Nome: LUIZ ISSAMI ISHIKAWA

Ass: _____

REPUBLICA FEDERATIVA DO BRASIL

CARTEIRA DE IDENTIDADE

GOVERNADOR DO ESTADO DO AMAPAZ
SECRETARIA DE ESTADO DA SEGURANÇA PÚBLICA
INSTITUTO AMAPAZENSE DE REGISTRO DE NEGRA

THOMAS GREG & SONS

VALIDA EM TODO O TERRITÓRIO NACIONAL

REGISTRO GERAL 1370550-4 PAZ DE ARARI 09/12/2014

NOME LUIZ ISSAMI ISHIKAWA

FILIAÇÃO TAKEO ISHIKAWA
MITIE ISHIKAWA

BASTOS-SP 20/01/1950
NATURALIDADE DATA DO NASCIMENTO

PROV. ORIGEM CERT. CAS. N. 191 FLS. 193
LV. B-1 CART. SAO PAULO-SP

CPF 510906608-63

PI001-VSB

LEI Nº 7.116 DE 29/08/83

THOMAS GREG & SONS

Edemir José Nogueira Albuquerque
Chefe do IACR
MPL 111.935-48

2A. VIA